



ИНСТРУКЦИЯ ПО ЭКСПЛУАТАЦИИ
USER MANUAL

RU

Kitelli 





Design by RETRUS.
Copyright © Retrus

MODEL / TYPE:

INVERNO

ESTATE

BELLO



Уважаемые родители!

*Благодарим вас за приобретение коляски нашей фирмы.
Наша продукция соответствует европейским стандартам качества и безопасности.
Наш приоритет — безопасность и комфорт вашего малыша, а также простота и удобство
в использовании для родителей.
Надеемся, что наша коляска превзойдет все ваши ожидания.*

*Перед началом использования внимательно ознакомьтесь
с инструкцией по эксплуатации.*



ЛАТЕКС С «ЭФФЕКТОМ ПАМЯТИ» / КОКОС / БАМБУК / АЛОЭ ВЕРА / 100% ХЛОПОК



PN-EN
1888-1+A1:2022-09





ВНИМАНИЕ!

Меры предосторожности



ВНИМАНИЕ: СОХРАНИТЕ ИНСТРУКЦИЮ
НА ВСЕ ПЕРИОД ЭКСПЛУАТАЦИИ



- ПРЕДУПРЕЖДЕНИЕ** НИКОГДА НЕ ОСТАВЛЯЙТЕ РЕБЕНКА БЕЗ ПРИСМОТРА.
- ПРЕДУПРЕЖДЕНИЕ** ПЕРЕД ИСПОЛЬЗОВАНИЕМ КОЛЯСКИ УБЕДИТЕСЬ, ЧТО ВСЕ БЛОКИРОВОЧНЫЕ ЭЛЕМЕНТЫ СОБРАНЫ И ВКЛЮЧЕНЫ.
- ПРЕДУПРЕЖДЕНИЕ** ВО ИЗБЕЖАНИЕ ТРАВМИРОВАНИЯ НЕ РАЗРЕШАЙТЕ ДЕТЯМ ТРОГАТЬ ПОДВИЖНЫЕ ДЕТАЛИ КОЛЯСКИ.

- ПРЕДУПРЕЖДЕНИЕ** НЕ РАЗРЕШАЙТЕ РЕБЕНКУ ИГРАТЬ С КОЛЯСКОЙ.
- ПРЕДУПРЕЖДЕНИЕ** ИСПОЛЬЗУЙТЕ РЕМНИ БЕЗОПАСНОСТИ, КОГДА ВАШ РЕБЕНОК НАЧНЕТ САМОСТОЯТЕЛЬНО САДИТЬСЯ.
- ПРЕДУПРЕЖДЕНИЕ** ПРОГУЛОЧНЫЙ БЛОК НЕ ПОДХОДИТ ДЕТЯМ В ВОЗРАСТЕ ДО 7 МЕСЯЦЕВ.
- ПРЕДУПРЕЖДЕНИЕ** ВСЕГДА ИСПОЛЬЗУЙТЕ РЕМНИ БЕЗОПАСНОСТИ.
- ПРЕДУПРЕЖДЕНИЕ** ПЕРЕД ИСПОЛЬЗОВАНИЕМ УБЕДИТЕСЬ В НАДЕЖНОСТИ КРЕПЛЕНИЯ ЛЮЛЬКИ, ПРОГУЛОЧНОГО БЛОКА ИЛИ АВТОМОБИЛЬНОГО КРЕСЛА.
- ПРЕДУПРЕЖДЕНИЕ** ДАННОЕ ИЗДЕЛИЕ НЕ ПРЕДНАЗНАЧЕНО ДЛЯ ИСПОЛЬЗОВАНИЯ ПРИ ЗАНЯТИЯХ БЕГОМ ИЛИ КАТАНИИ НА РОЛИКАХ.
- ПРЕДУПРЕЖДЕНИЕ** ВЫСОТА ДОПОЛНИТЕЛЬНОГО МАТРАСИКА ДЛЯ ЛЮЛЬКИ НЕ МОЖЕТ ПРЕВЫШАТЬ 20 ММ.
- ПРЕДУПРЕЖДЕНИЕ** НЕ ВЕШАЙТЕ ПОСТОРОННИЕ ПРЕДМЕТЫ НА РУЧКУ, ТАК КАК ЭТО ВЛИЯЕТ НА УСТОЙЧИВОСТЬ КОЛЯСКИ.
- ПРЕДУПРЕЖДЕНИЕ** ВСЕГДА ИСПОЛЬЗУЙТЕ ПАХОВЫЕ РЕМНИ В СОЧЕТАНИИ С ПОЯСНЫМИ.
- ПРЕДУПРЕЖДЕНИЕ** ВСЕГДА СТАВЬТЕ КОЛЯСКУ НА ТОРМОЗ ВО ВРЕМЯ ПОСАДКИ И ВЫСАДКИ РЕБЕНКА (ЭТО ТАКЖЕ КАСАЕТСЯ КОЛЯСОК, ПРЕДНАЗНАЧЕННЫХ ДЛЯ ПЕРЕВОЗКИ БОЛЕЕ ОДНОГО РЕБЕНКА).
- ПРЕДУПРЕЖДЕНИЕ** МАКСИМАЛЬНАЯ НАГРУЗКА НА КОРЗИНУ ДЛЯ ПОКУПОК СОСТАВЛЯЕТ 2 КГ.
- ПРЕДУПРЕЖДЕНИЕ** МАКСИМАЛЬНАЯ НАГРУЗКА НА СУМКУ СОСТАВЛЯЕТ 2 КГ.

ЛЮЛЬКА ПОДХОДИТ ДЛЯ ПЕРЕВОЗКИ РЕБЕНКА, КОТОРЫЙ НЕ МОЖЕТ САМОСТОЯТЕЛЬНО СИДЕТЬ, ПЕРЕВОРАЧИВАТЬСЯ И ПЕРЕДВИГАТЬСЯ НА ЧЕТВЕРЕНЬКАХ.

МАКСИМАЛЬНЫЙ ВЕС РЕБЕНКА, ПЕРЕВОЗИМОГО В ЛЮЛЬКЕ, НЕ ДОЛЖЕН ПРЕВЫШАТЬ 9 КГ.

МЕРЫ ПРЕДОСТОРОЖНОСТИ

- *Во избежание получения травм следуйте всем указаниям из данной инструкции.
- *Коляска предназначена для перевозки ребенка, вес которого не превышает 15 кг.
- *В прогулочной модификации коляска предназначена для ребенка в возрасте от 7 месяцев до 3 лет.
- *Люлька предназначена для детей в возрасте до 7 месяцев.
- *Коляска предназначена для перевозки одного ребенка.
- *Не используйте коляску на ступеньках вместе с ребенком, сидящем в ней.
- *Не оставляйте коляску с сидящим в ней ребенком на наклонной поверхности, даже если она стоит на тормозе.
- *Никогда не перевозите в автомобиле ребенка, находящегося в люльке или прогулочном блоке коляски.
- *Упаковку коляски следует хранить в недоступном для ребенка месте во избежание опасности удушья.
- *Помните, что вы несете полную ответственность за безопасность вашего ребенка.
- *Люлька предназначена для детей, не умеющих самостоятельно сидеть, переворачиваться или ползать на четвереньках. Максимальный вес ребенка: 9 кг.
- *Новорожденного ребенка рекомендуется перевозить в положении лежа.
- *Используйте только запчасти, поставляемые или рекомендуемые производителем.

ВНИМАНИЕ: Люлька, прогулочный блок и автокресло являются составными частями рамы коляски.

ВНИМАНИЕ: Любой груз, закрепленный на ручке или спинке коляски, влияет на ее устойчивость.

ВНИМАНИЕ: Категорически запрещается раскачивать коляску. Невыполнение этих рекомендаций может привести к повреждению конструкции и к потере стабильности коляски.

ВНИМАНИЕ: Не используйте дополнительные аксессуары с данной коляской.

ИНСТРУКЦИЯ ПО УХОДУ ЗА КОЛЯСКОЙ



Из-за целевого предназначения коляски (использование при разных погодных условиях и на разных типах дорог) коляске требуется сезонный уход. Соблюдение нижеуказанных правил ухода является необходимым условием правильного функционирования коляски.

1. Регулярно проверяйте комплектацию коляски и состояние всех деталей (болты, заклепки, крепления, блокировочные механизмы). При обнаружении неисправностей обратитесь в сервисный центр.
2. Коляска должна использоваться без дополнительных усилий. В затруднительных ситуациях обращайтесь к инструкции.
3. В случае попадания влаги всегда просушите коляску. При контакте с солью (зимой или на морском побережье) промойте раму проточной водой и вытрите насухо во избежание возникновения коррозии.
4. После прогулки по песку снимите колеса, прочистите их от песка и смажьте.
5. Хотя бы раз в месяц удаляйте загрязнения с осей и смазывайте их (например, велосипедной смазкой).
6. Текстильные детали можно стирать вручную при температуре 30 градусов. Используйте чистую влажную губку. Не стирайте в стиральной машине. Не отжимайте в центрифуге. Не используйте вещества с содержанием хлора.
7. Перед использованием или длительным хранением тщательно просушите все детали коляски.
8. Избегайте промокания текстильных деталей, так как это может привести к порче текстильных вставок и появлению пятен.
9. Периодически проветривайте матрасик, так как при воздействии влаги натуральное кокосовое волокно может выделять специфический запах.
10. Избегайте длительного воздействия прямых солнечных лучей, так как это может привести к выцветанию ткани.
11. Регулярно смазывайте колеса.
12. Колеса коляски могут оставлять следы на некоторых поверхностях (на линолеуме, коврах, паркетных полах).
13. Рекомендуется проводить чистку колес и металлических деталей после каждой прогулки.
14. При стирке текстильных деталей следуйте рекомендациям, обозначенными значками на этикетке.



Мы приложили все усилия к тому, чтобы выбрать наилучший материал для изготовления обивки нашей коляски. Наш опыт показывает, что большее количество тканей чувствительно к воздействию все более агрессивных солнечных лучей. Чтобы предотвратить выцветание ткани рекомендуем не подвергать коляску чрезмерному воздействию прямых солнечных лучей.

УСЛОВИЯ ГАРАНТИИ

Гарантия, предоставленная на проданный товар, аннулируется в случае ненадлежащей эксплуатации изделия, отличающейся от регламента данной инструкции.

1. Гарантийный лист недействителен без даты продажи и печати магазина.
2. При предъявлении рекламации коляску необходимо предоставить в чистом виде.
3. В случае предъявления рекламации пользователь доставляет коляску с гарантийным талоном в пункт покупки, а продавец после выполнения проверки и подтверждения целесообразности рекламации устраняет поломку или отправляет коляску производителю.
4. Физические дефекты, обнаруженные в течение периода действия гарантии, устраняются бесплатно в течение 45 дней со дня доставки коляски продавцом на предприятие производителя.
5. Гарантийный срок продлевается на время ремонта. Время ремонта считается от дня начала ремонта до дня получения отремонтированной коляски.
6. Способ ремонта коляски определяется предприятием, предоставляющим гарантию.
7. Гарантия не распространяется на:
 - поломки, возникшие в результате неправильного хранения, ремонта, осуществляемого третьими лицами;
 - поломку рамы и повреждение ткани, произошедшие по вине покупателя;
 - механические и термические повреждения (изменение цвета тканевой обшивки в результате чрезмерного воздействия солнечных лучей или использования несоответствующих моющих средств);
 - естественный износ отдельных элементов, например, колес.
8. В случае неоправданного предъявления рекламаций все издержки на ремонт покрывает заказчик.
9. Производитель обязуется заменить коляску на новую в следующей ситуации:
 - обнаружен технический дефект, который невозможно устранить.
10. Гарантия на проданный потребительский товар не исключает, не ограничивает и не приостанавливает действия прав покупателя, вытекающих из несоответствия товара условиям договора.

ДОПОЛНИТЕЛЬНАЯ ИНФОРМАЦИЯ



ОСНОВНАЯ КОМПЛЕКТАЦИЯ КОЛЯСКИ (рис. 15):
рама + колеса / Люлька / корзина для покупок



В КОМПЛЕКТЕ С КОЛЯСКОЙ ПОКУПАТЕЛЬ ПОЛУЧАЕТ:

- Люльку в опции 1 в 1 (рис. 16)
- Люльку и прогулочный блок – в опции 2 в 1 (рис. 17)



ДОПОЛНИТЕЛЬНАЯ КОМПЛЕКТАЦИЯ:

- дождевик (рис. 18)
- москитная сетка (рис. 19)
- сумка (рис. 20)
- зонтик (рис. 21)
- муфта, кружка на раму (рис. 22)

ПАРАМЕТРЫ КОЛЯСКИ:

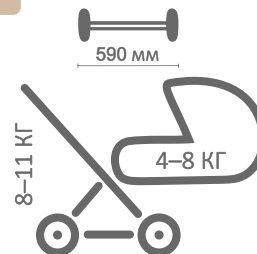



1. Раскладывание рамы коляски.

Чтобы разложить коляску, положите ее на пол горизонтально, снимите фиксаторы (рис. 1a, 1b, 1c), далее потяните ручку рамы вверх до момента защелкивания боковых замков (рис. 1d, 1e).

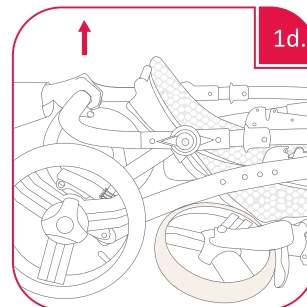
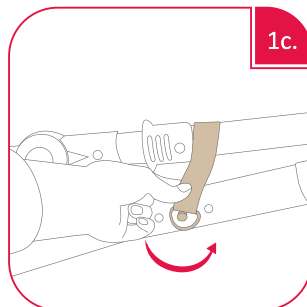
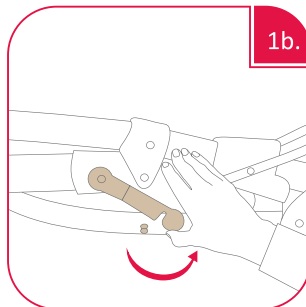
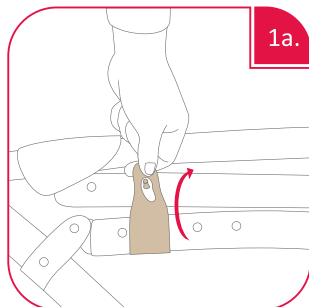

ПРЕДУПРЕЖДЕНИЕ:

Перед использованием коляски убедитесь, что механизмы складывания заблокированы.



ПРЕДУПРЕЖДЕНИЕ:

Во избежание травм следите, чтобы ребенок не трогал коляску во время складывания или раскладывания.

2. Установка/снятие задних колес.

Нажмите на металлическую или пластиковую кнопку, находящуюся в центральной части колеса, наденьте колесо на ось. Потянув за колесо, убедитесь что оно надежно зафиксировалось на оси (рис. 2, 2а). Чтобы снять колесо, нажмите на кнопку и снимите колесо с оси (рис. 2b, 2c, 2d). В некоторых моделях можно снимать колесо вместе с осью (рис. 2е).

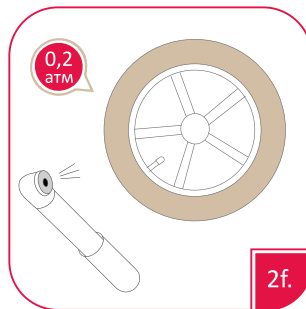
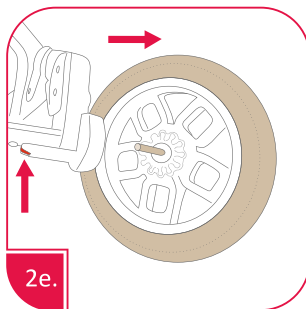
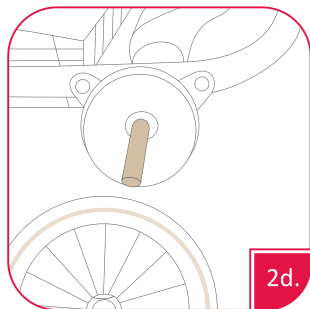
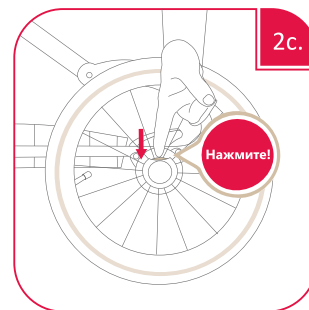
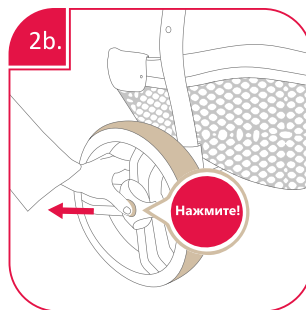
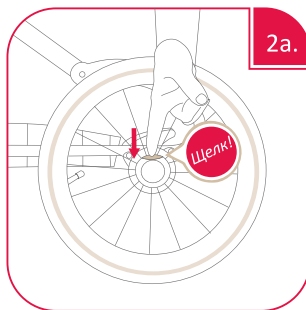
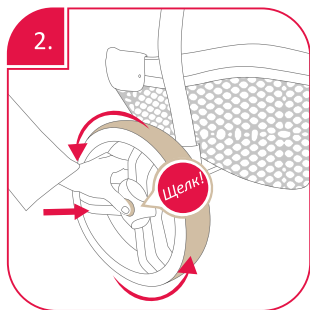

ОБРАТИТЕ ВНИМАНИЕ НА НАДУВНЫЕ КОЛЕСА!

Колесо снабжено велосипедным клапаном. Правильное давление не должно превышать величину 0,2 атмосферы (рис.2f). Давление должно соответствовать весу ребенка. Чем легче ребенок, тем меньше воздуха должно быть в колесе (для обеспечения комфортной езды).







3. Установка/снятие передних колес.

Вставьте оси с передними колесами в гнезда до щелчка (рис. 3а).

Чтобы снять передние колеса, нажмите на кнопку, находящуюся у подножки коляски, и вытащите ось вместе с колесом (рис. 3б).

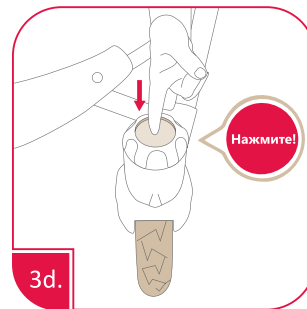
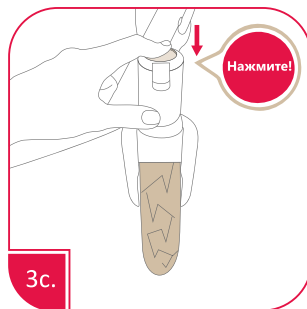
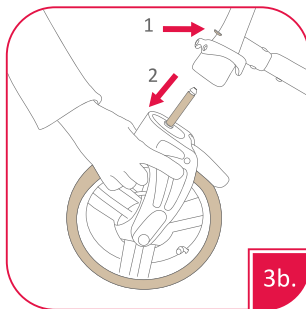
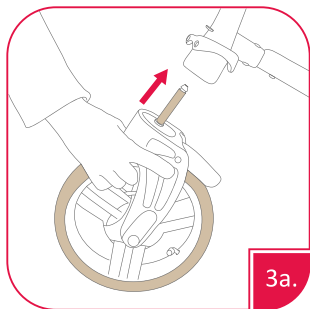
В других модификациях нажмите на освобождающую кнопку, находящуюся в верхней части вращательного механизма (рис. 3с, 3д), и вытащите ось колеса.



 **ВНИМАНИЕ:** Перед началом пользования убедитесь, что колеса правильно установлены.

4. Регулировка высоты ручки.

Нажмите одновременно на две кнопки по обеим сторонам ручки, выберите необходимую высоту и отпустите кнопки до щелчка (рис. 4).

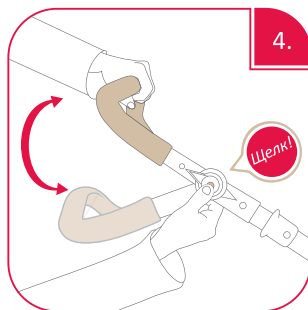

5. Регулировка подножки.

Нажмите одновременно на две кнопки по обеим сторонам подножки, выберите необходимую высоту и отпустите кнопки до щелчка (рис. 5).

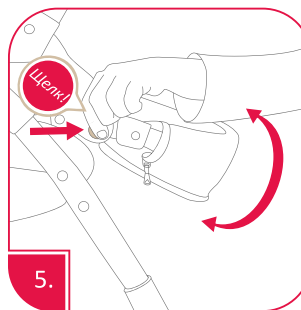

6. Использование тормоза.

Стояночный тормоз блокирует задние колеса коляски нажатием на педаль (рис. 6а, 6с, 6е).
Чтобы продолжить движение, нужно вернуть педаль в исходное положение (рис. 6б, 6д, 6ф).

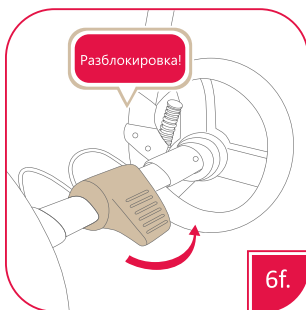
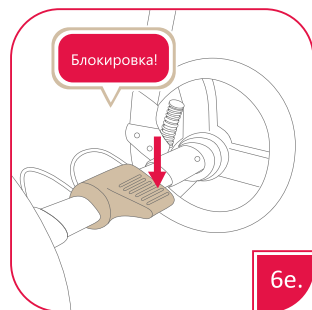
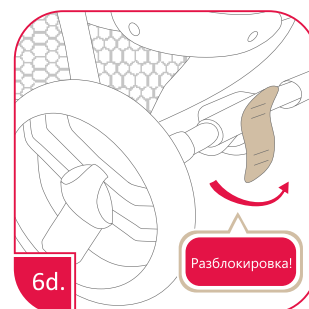
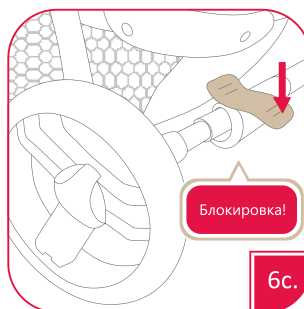
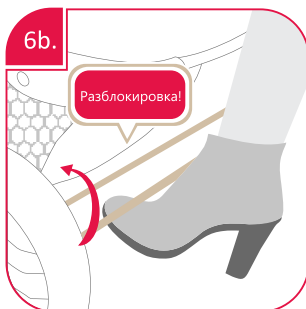

ВНИМАНИЕ: никогда не катайте коляску с включенным тормозом.

7. Фиксация передних колес.

Передние колеса вращаются в горизонтальной плоскости (рис. 7). Нажатие на рычаг блокирует колеса, позволяя коляске ехать только вперед (рис. 7а, 7с). Чтобы разблокировать колеса, поднимите рычаг (рис. 7b, 7d). В другой модификации передние колеса блокируются с помощью вращающейся ручки (рис. 7е).

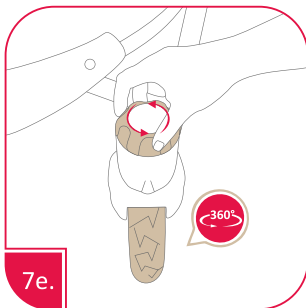
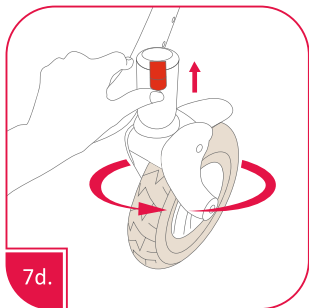
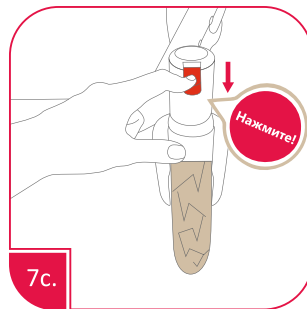
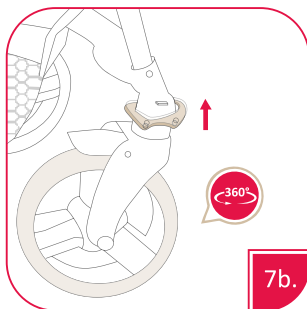
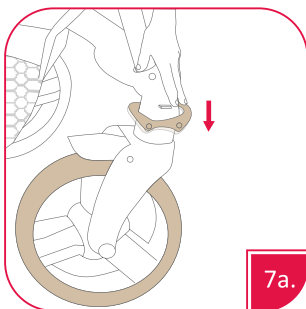
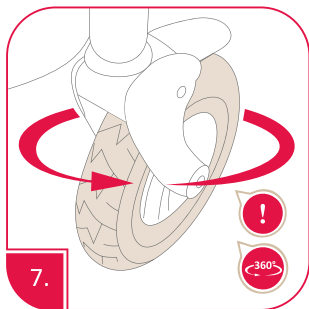



8. Капор.

Капор люльки снабжен удобной ручкой для переноски и съемной частью капюшона для вентиляции (рис. 8).

Для складывания капора нажмите на кнопку или одновременно на обе кнопки, находящиеся по обеим сторонам капора (рис. 8a, 8b).

Жесткость складываемого механизма регулируется с помощью вращения ручки, находящейся с внешней стороны (рис. 8c).

Капор снабжен также системой бесшумного складывания. Для этого нужно прокрутить ручку во внутренней части капора прогулочного блока (рис. 8d) или, нажимая сверху на капор, опустить его до положения, удобного для ребенка (рис. 8e).

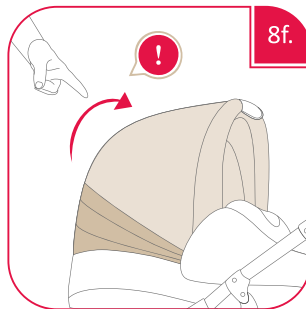
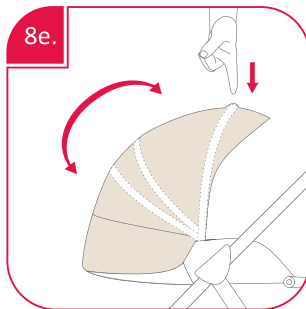
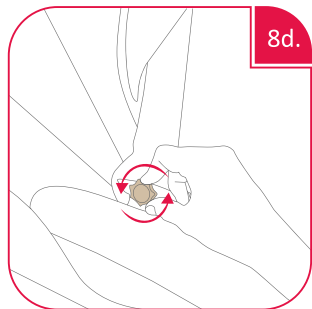
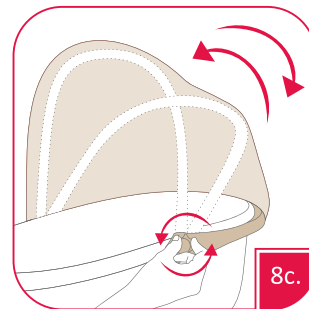
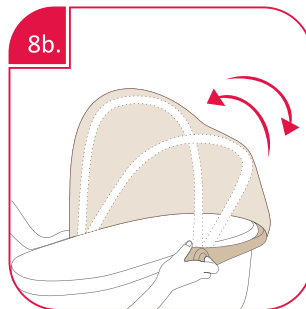
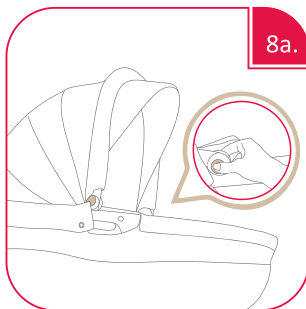
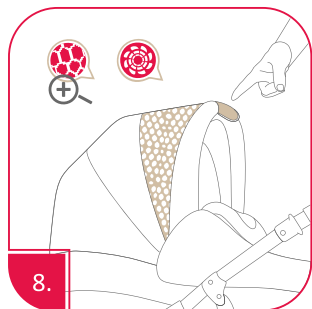

ВНИМАНИЕ: при переноске ребенка в люльке рекомендуется разложить и зафиксировать капор (рис. 8f).





9. Установка люльки или прогулочного блока.

Поставьте люльку на раму и зафиксируйте находящиеся по обеим сторонам клипсы до щелчка (рис. 9а, 9б, 9с).

Люльку можно устанавливать на раму коляски как по ходу движения, так и против него (рис. 9д).

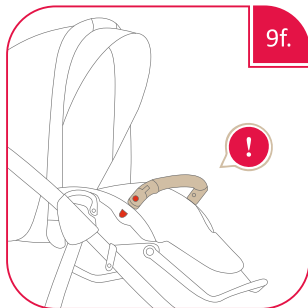
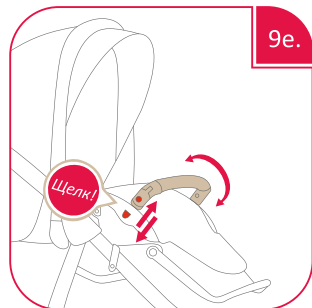
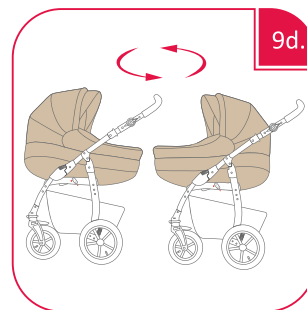
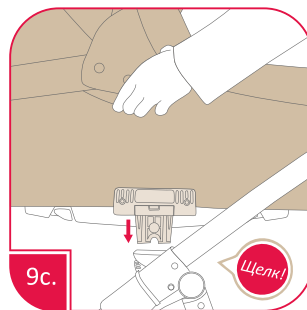
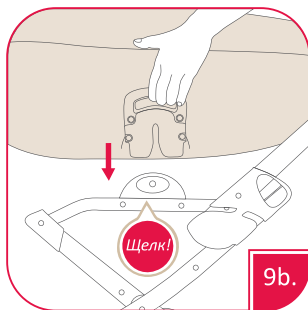
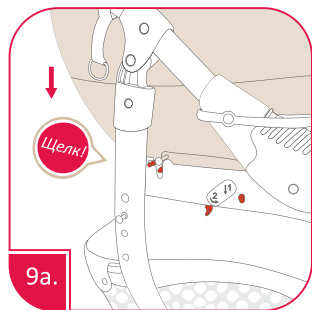
При использовании прогулочного блока есть опция регулировки бампера по высоте в зависимости от возраста и роста ребенка (рис. 9е).



 **ВНИМАНИЕ:** перед началом использования коляски убедитесь, что люлька правильно установлена по обеим сторонам коляски.

 **ВНИМАНИЕ:** прогулочный блок необходимо использовать строго в сочетании с передним бампером

10. Раскладывание/складывание люльки и регулировка наклона спинки.

Чтобы разложить люльку, уберите матрасик и установите металлические распорки в специальные пазы.

При складывании повторите те же шаги в обратном порядке (рис. 10). Чтобы отрегулировать положение спинки в люльке, приподнимите матрасик, а затем установите пластиковую спинку в желаемом положении (рис. 10а).

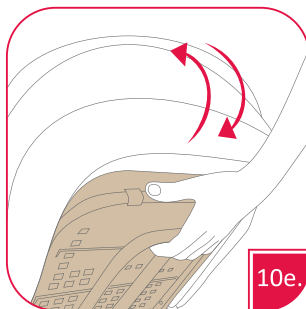
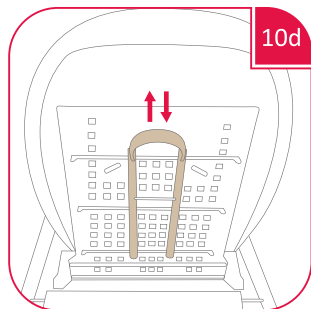
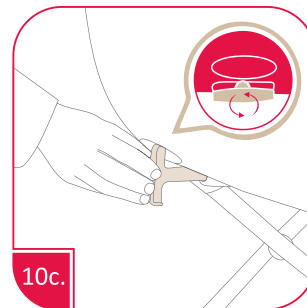
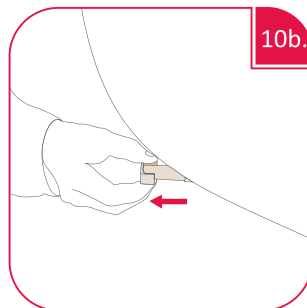
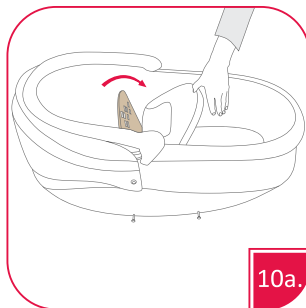
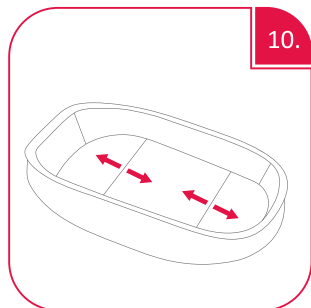

В модели с внешней регулировкой положение спинки устанавливается с помощью вращения ручки, находящейся на внешней задней стороне люльки (рис. 10b, 10c).



В прогулочной модели положение спинки устанавливается с помощью ручки, находящейся на внешней задней стороне люльки (рис. 10d, 10e).

11. Демонтаж люльки или прогулочного блока.

Чтобы снять люльку / прогулочный блок с рамы, нажмите на находящиеся по обеим сторонам рамы клипсы и приподнимите люльку или прогулочный блок вверх (рис. 11а, 11b, 11с, 11d, 11е).

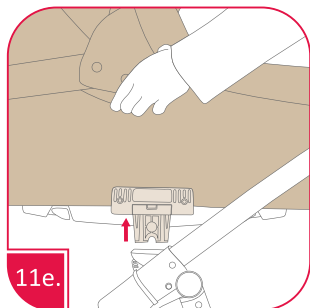
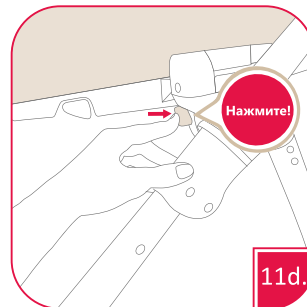
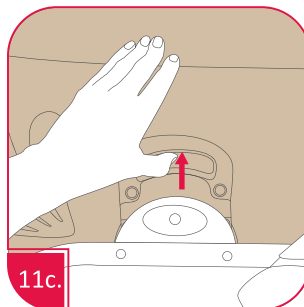
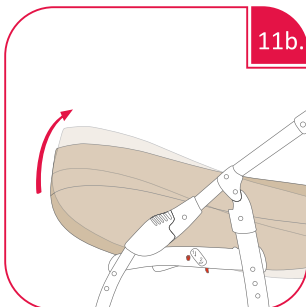
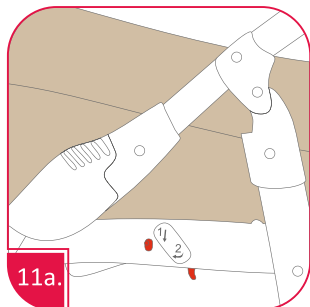





12. Установка адаптера.

Вставьте адаптеры в разъемы, расположенные по обеим сторонам коляски, до щелчка (рис. 12), затем установите автокресло (рис. 12а). Демонтаж адаптера происходит так же, как и демонтаж люльки.

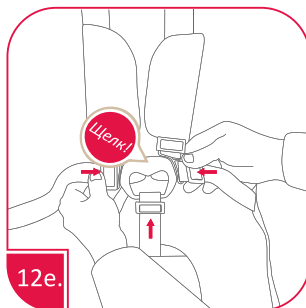
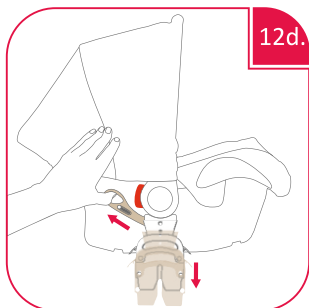
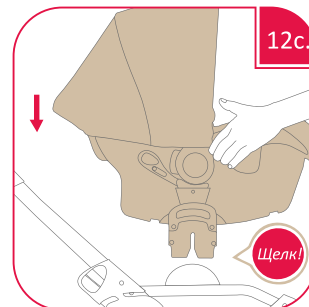
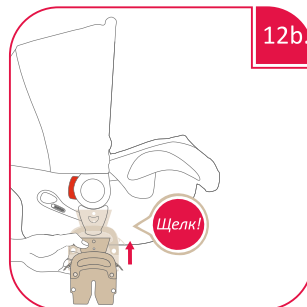
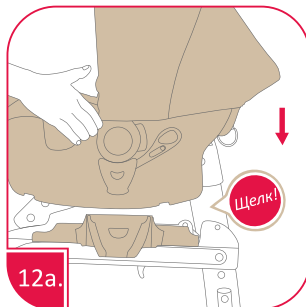
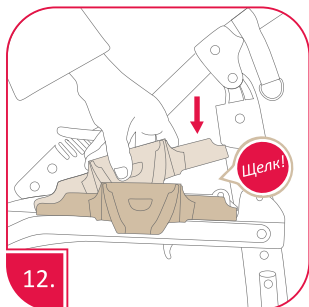
 В другой модификации необходимо установить адаптер на автокресло до щелчка, после чего закрепить готовую конструкцию на раме (рис. 12с). Адаптер снимается путем нажатия ручки вверх (рис. 12д).





 **ВНИМАНИЕ:** перед началом использования убедитесь, что адаптер правильно установлен по обеим сторонам коляски.

 **ПРЕДУПРЕЖДЕНИЕ:** всегда используйте плечевые ремни в сочетании с поясными и паховыми (рис. 12е).

13. Регулировка жесткости подвески.

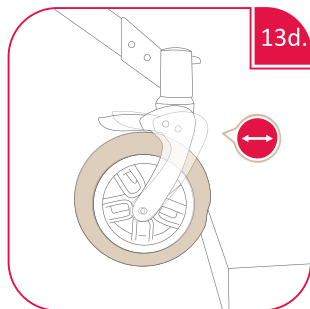
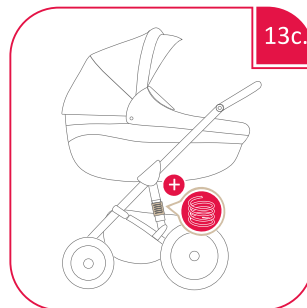
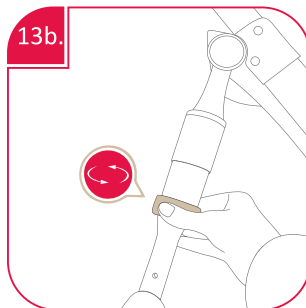
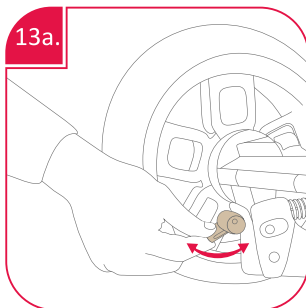
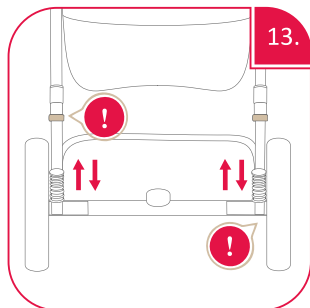
Для повышения комфорта во время эксплуатации (в отдельных моделях) используется регулировка жесткости (рис. 13). Чтобы отрегулировать подвеску, нужно передвинуть рычаг, находящийся под задней подвеской (рис. 13а), или прокрутить ручки, находящиеся по обеим сторонам рамы (рис. 13b). Подвеска может быть отрегулирована для более плавного или жесткого хода.





 У некоторых моделей применяется дополнительная регулировка (рис. 13с, 13d).

14. Складывание рамы.

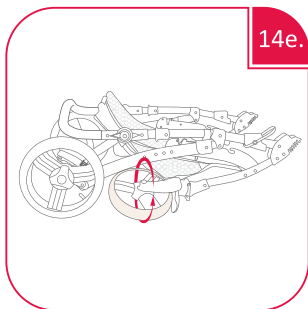
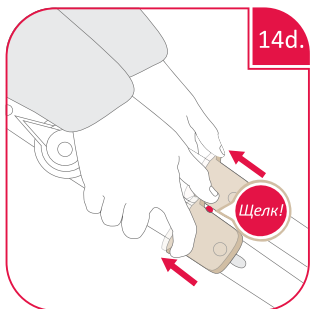
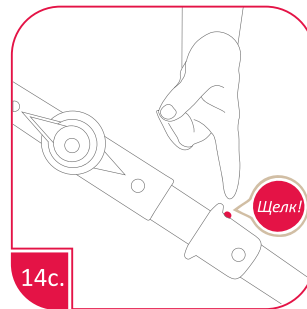
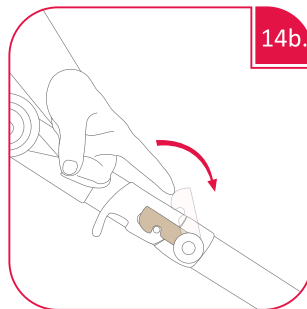
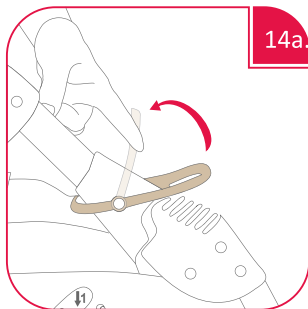
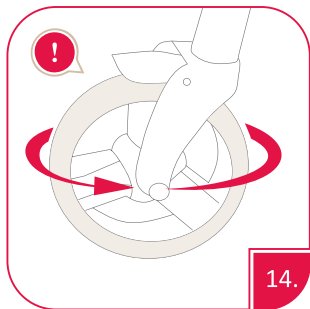
Перед складыванием рамы необходимо снять люльку, прогулочный блок или автокресло. Передние поворотные колеса должны быть разблокированы (рис. 14). Нажмите на фиксатор предохранительного механизма, блокирующий раму от складывания (рис. 14а, 14b, 14с), и потяните на себя два механизма, находящиеся по обеим сторонам ручки рамы (рис. 14d). Далее, нижняя часть, сложите полностью раму (рис. 14е).



 **ВНИМАНИЕ:** при неправильном складывании рамы корзина для покупок может быть повреждена.

 **ВНИМАНИЕ:** не складывайте раму, если на ней установлена люлька / прогулочный блок или кресло.



RU

