

Инструкция по эксплуатации Baloni/Manual of Baloni

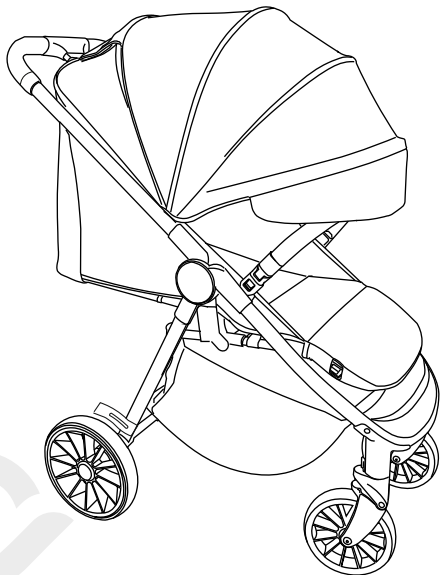

Administer Standard EN1888-2:2018

Соответствует стандарту EN 1888-2:2018

ВНИМАНИЕ!

Пожалуйста, прочитайте инструкцию по эксплуатации перед использованием, она подскажет правильный метод работы и процесс установки, чтобы избежать неправильной работы и повреждения этого продукт или травмировать вашего ребенка. Это руководство по эксплуатации должно быть размещено в безопасном и удобном месте.

Иллюстрации, используемые в руководстве, предназначены для пояснения метода работы и структуры продукта.

Когда есть небольшие различия между материалами коляски, иллюстрации, имеют преимущественную силу.

Для того, чтобы улучшить качество продукта, мы можем изменить конструкцию и внешний вид коляски без уведомления.

ВНИМАНИЕ!

- Не позволяйте ребенку играть с этим продуктом.
 - Сборка и регулировка изделия должна производиться взрослым, пожалуйста, держите ребенка подальше от движущихся частей.
 - Перед использованием убедитесь, что все запирающие устройства находятся в запертом состоянии.
 - Во избежание травм убедитесь, что ваш ребенок находится вдали от раскладывания и складывания этого продукта.
 - Всегда используйте удерживающую систему ремней безопасности.
 - Этот продукт не подходит для бега или катания на коньках.
 - Пожалуйста, не позволяйте ребенку стоять на сиденье.
 - Пожалуйста, не оставляйте ребенка наедине с коляской.
- Необходимо использовать стояночный тормоз при посадке и высадке детей.
- Пожалуйста, держите полиэтиленовые пакеты подальше от детей, чтобы избежать опасности удушья.

· Пожалуйста, не используйте велосипеды, мотоциклы, автомобили и другие тягачи, чтобы не повредить коляску.

· Любой груз, прикрепленный к ручке и/или задней части спинки и/или боковой стороны коляски, будут влиять на устойчивость транспортного средства.

· Эта детская коляска может перевозить только одного ребенка.

· Эта детская коляска подходит для детей от 7 до 48 мес. до 22 кг.

· Максимальная нагрузка на корзину составляет 3 кг, не перегружайте.

· Любые дополнительные аксессуары не допускаются без согласования с производителем.

Используйте только запасные части, поставляемые и одобренные производителем.

· Пожалуйста, не забудьте отрегулировать угол наклона спинки между 150° и 180° при использовании.

Названия частей

Кнопка системы складывания

Капор

Бампер

Подножка

Корзина
для покупок

Педаля
тормоза

Задние колеса

Передние колеса

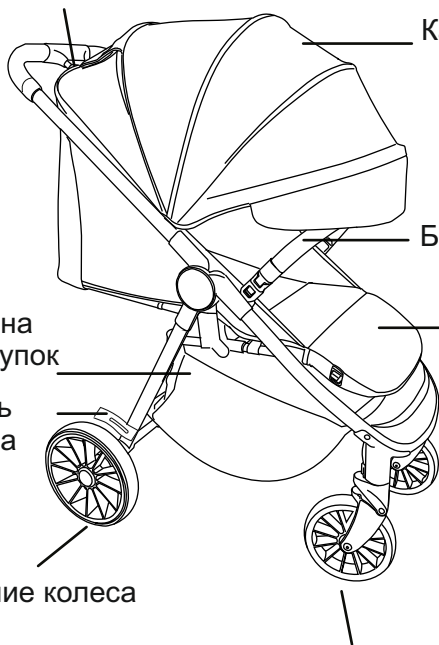

Сборка и установка

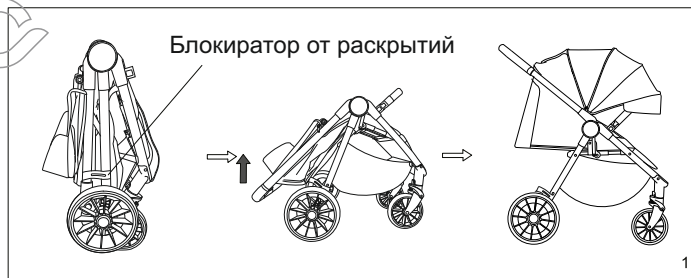

Потяните за блокиратор и поднимите ручку вверх, коляска разложится, необходимо раскрыть раму до щелчка. После чего можно установить блок, вставив его в соответствующие пазы на раме, также, до щелчка.

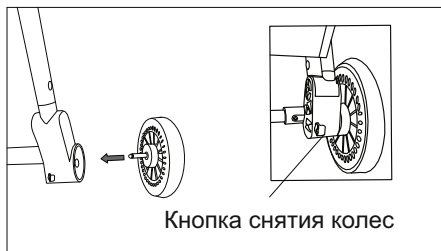
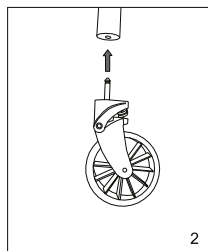

Чтобы установить колеса (и задние, и передние) вставьте колесо штырем вперед в отверстие на раме до щелчка. Щелчок - свидетельство корректной установки всех частей коляски.

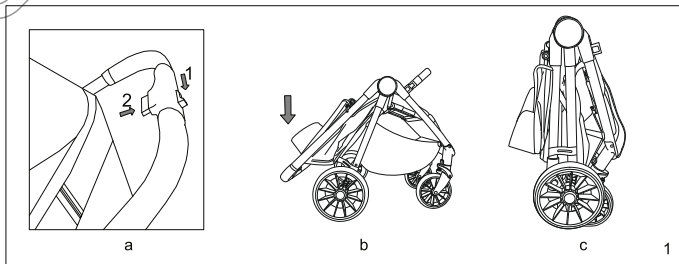

Для того, чтобы сложить коляску, сдвиньте большим пальцем руки защелку с внешней стороны ручки, одновременно нажав кнопку с внутренней стороны. При нажатых обеих кнопках, надавите на ручку в направлении «вниз», коляска сложится, свидетельством корректного складывания служит щелчок блокиратора от произвольных складываний на раме

ВНИМАНИЕ!

Убедитесь в том, что дети при складывании и раскладывании находятся на безопасном расстоянии от изделия.

To use harness

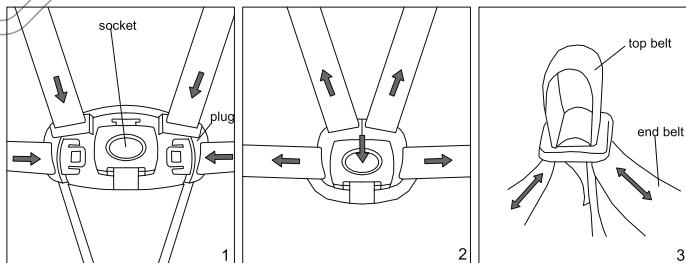

Для того, чтобы закрепить 5-ти точечные ремни безопасности, соберите все части в соответствующие пазы на бляшке, зажав их до щелчка. Для открепления ремней нажмите на кнопку по центру.

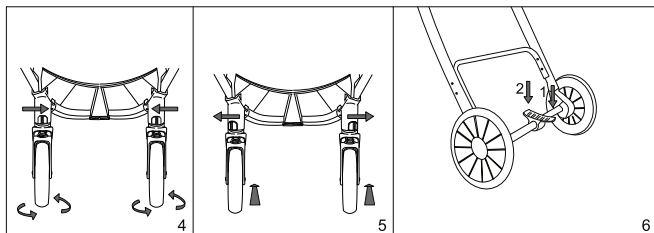

Зафиксировать передние колеса в направлении «прямо» можно задвинув ползунки вверх колес вовнутрь. Чтобы расфиксировать - выдвиньте их во внешнюю сторону.

Чтобы поставить на стояночный тормоз, просто нажмите на нижнюю часть педали. Чтобы снять с тормоза - нажмите на верхнюю часть педали.

Backrest adjustment function

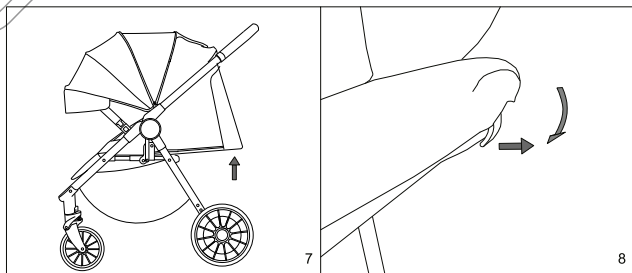

Угол наклона спинки регулируется при помощи рычага, независимо от капора (капюшона). Для регулировки оттяните рычаг и передвиньте спинку в нужное положение.

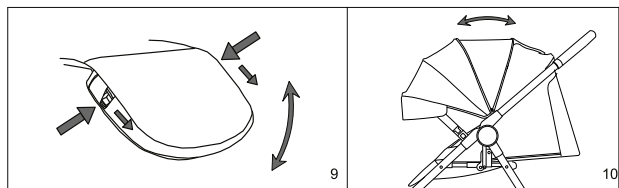

Сам капор (капюшон) регулируется без кнопок, просто передвиньте его в нужное положение.

Подножка регулируется в трех положениях при помощи двусторонних кнопок на ней. Нажмите, одновременно, обе и передвиньте подножку в нужное положение до щелчка.

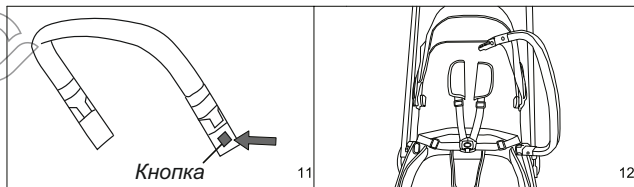

Бампер полностью съемный и поворотный, для снятия или установки зажмите кнопку (как на фото) и втащите бампер из пазов.

Инструкция по обслуживанию:

Чтобы ваш ребенок был защищен от случайных травм, регулярно проверяйте и обслуживайте коляску.

- Пожалуйста, используйте моющее средство для щеток, чтобы очистить ткань сиденья, или используйте хозяйственное мыло, или нейтральное моющее средство для очистки тканевых частей.
- Не храните коляску под прямыми солнечными лучами и под дождем.
- Регулярно проверяйте, при необходимости заменяйте поврежденные детали.
- Пользуйтесь продуктом исключительно согласно инструкции.
- Пожалуйста, проверьте, все ли части установлены и корректно ли зафиксированы.
- Не позволяйте ребенку вылезать за пределы бампера или стоять на сиденье.
- Не храните коляску во влажных, холодных или в условиях высокой температурной среды.

