



ROADY

**КОЛЯСКА ПРОГУЛОЧНАЯ
арт.ВХ5**



ИНСТРУКЦИЯ ПО ЭКСПЛУАТАЦИИ

Пожалуйста, внимательно прочитайте эту инструкцию и сохраните ее для дальнейшего использования.

Предназначено для детей от 7 месяцев до 3х лет, весом до 15 кг.

Соответствует ТР ТС 007/2011 «О безопасности продукции предназначенной для детей и подростков»





ПРЕДУПРЕЖДЕНИЕ

1. Пользователи и взрослые, сопровождающие детей, должны внимательно прочитать данную инструкцию перед использованием и сохранить ее для обращения в будущем, в противном случае ребенок может пострадать.
2. Никогда не оставляйте ребенка без присмотра, даже на короткое время.
3. Данное изделие предназначено для детей в возрасте от 0 до 36 месяцев.
4. Не используйте для детей старше 3 лет и с весом более 15 кг.
5. Перед использованием убедитесь, что все фиксирующие устройства активированы.
6. Не складывайте коляску, когда в ней находится ребенок.
7. Ребенок должен быть всегда пристегнут ремнями безопасности.
8. Во время передвижения необходимо использовать передний поручень.
9. Не используйте передний поручень в качестве ручки для поднятия основания или детей во избежание падения подлокотников и причинения травм.
10. Не оставляйте коляску на склоне.
11. Максимальная грузоподъемность корзины составляет 2 кг.
12. Любая нагрузка на ручки влияет на устойчивость коляски.
13. Снимать и регулировать какие-либо части коляски можно только тогда, когда в ней не находится ребенок.
14. Во избежание удушья, пластиковые пакеты и другие упаковочные материалы держите вдали от детей.



Отдел послепродажного обслуживания

1. Гарантия качества

В бумажном сертификате указана информация о бесплатном сервисном обслуживании, за дополнительной информацией обращайтесь в отдел послепродажного обслуживания компании магазина, в котором совершена покупка, в соответствии с инструкцией, указанной в данной гарантии.

2. Гарантия на изделие

1. В случае поломки изделия в течение одного года с момента приобретения оно подлежит бесплатному ремонту; компания может предоставить вам сервисное обслуживание при возникновении проблем в рамках негарантийных случаев или в ситуациях, выходящих за рамки гарантийного периода, однако при этом компания будет взимать соответствующие расходы на обслуживание.

2. В случае возникновения вопросов, просим звонить в нашу службу поддержки клиентов.

3. Сохраняйте гарантию надлежащим образом, к гарантии прилагается сертификат гарантии качества.

4. Гарантия не распространяется на следующие случаи:

- a. Естественное старение пластмасс;
- b. Неисправность или повреждение, вызванные неправильным использованием, модификацией или ненадлежащим обслуживанием со стороны пользователя;
- c. Повреждение изделия, вызванное неправильным обслуживанием, например, связанным с температурой, водой, экструзией.

СОСТАВНЫЕ ЧАСТИ

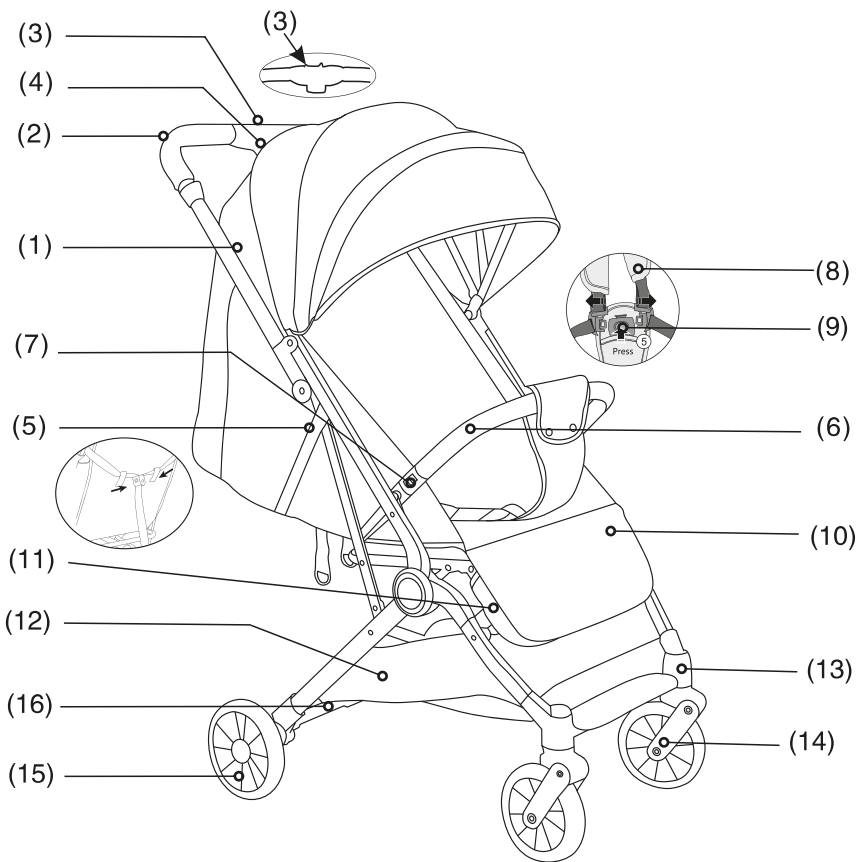

- (1) Капор
- (2) Ручка
- (3) Замок механизма складывания
- (4) Кнопка складывания
- (5) Регулировка положения спинки
- (6) Передний бампер
- (7) Кнопка для снятия переднего бампера
- (8) 5-точечный ремень безопасности

- (9) Пряжка ремней безопасности
- (10) Подножка
- (11) Фиксатор регулирования подножки
- (12) Корзина
- (13) Кнопка для отсоединения передних колес
- (14) Передние колеса
- (15) Задние колеса
- (16) Связанная тормозная система

СОСТАВНЫЕ ЧАСТИ

1. РАМА

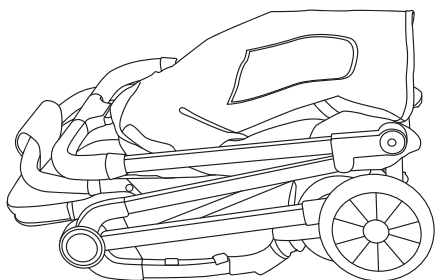

2. ПОРУЧЕНЬ

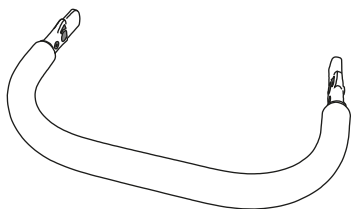

Инструкции по использованию

/Открывание коляски/

1. Достаньте коляску, разблокируйте крючок.
2. Слегка приподнимите ручку, чтобы раздвинуть раму, когда раздастся "щелчок", коляска полностью откроется.

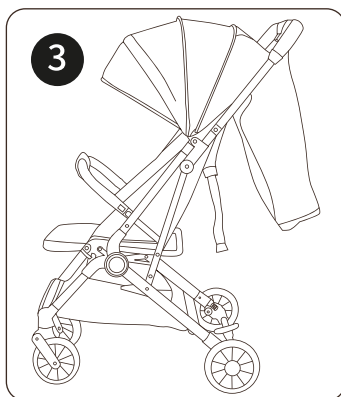
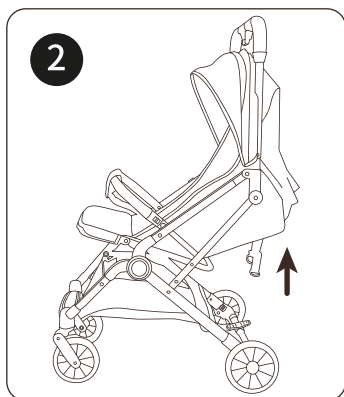
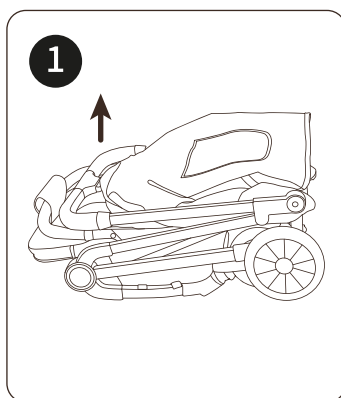

Инструкции по использованию

/Инструкция по установке поручня/

1. Установка: Вставьте бампер в пластиковые держатели коляски до щелчка.
2. Демонтаж: Нажмите двумя руками на кнопку быстрой разблокировки бампера, тем временем потяните бампер и снимите его.

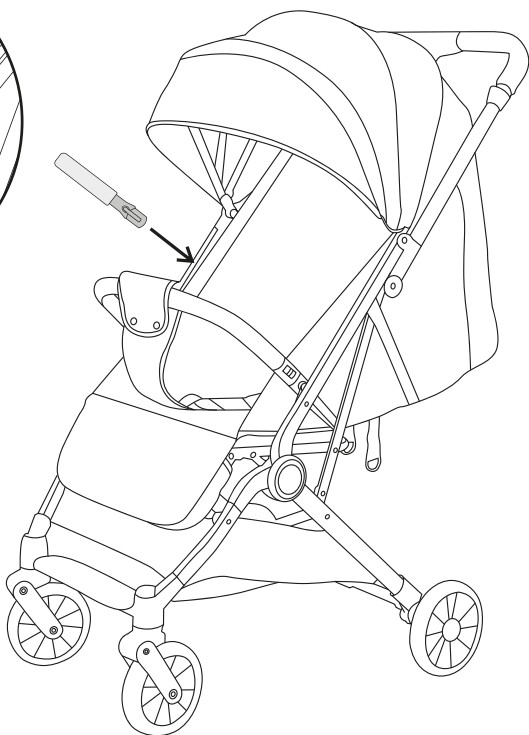
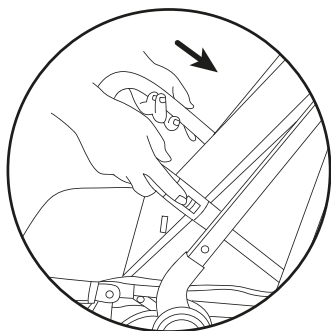

Инструкции по использованию

/Инструкция по эксплуатации ремней безопасности /

1. Использование ремня безопасности: Соедините 1 и 2, как показано на рисунке, чтобы получить результат, показанный в 3, затем вставьте 3 в центральную пряжку ремня безопасности 4.
2. Расстегнуть ремень безопасности: Нажмите кнопку в центре ремня безопасности, чтобы расстегнуть его.
3. Регулировка высоты: Вставьте плечевые ремни в разные или не в разные отверстия ("a" "b") на сиденье, чтобы отрегулировать высоту ремня безопасности; либо увеличьте или уменьшите длину плечевого ремня, чтобы можно было отрегулировать высоту ремня под разный рост ребенка.
4. Для маленьких детей в отверстие "с" можно вставить кистевой ремень.

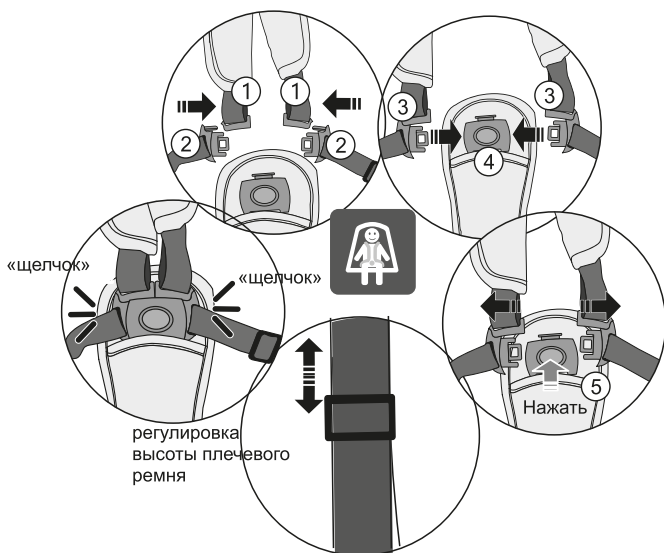

Инструкции по использованию

/Инструкция по эксплуатации передних колес/

1. Установка: Соедините компоненты переднего вращения с передней трубой до щелчка, затем потяните колесо в противоположную сторону, чтобы убедиться, что переднее колесо зафиксировано, аналогичную установку выполните на другом колесе.
2. Демонтаж: Поднимите трубу переднего колеса и нажмите кнопку быстрого отсоединения, затем потяните переднее колесо вниз.

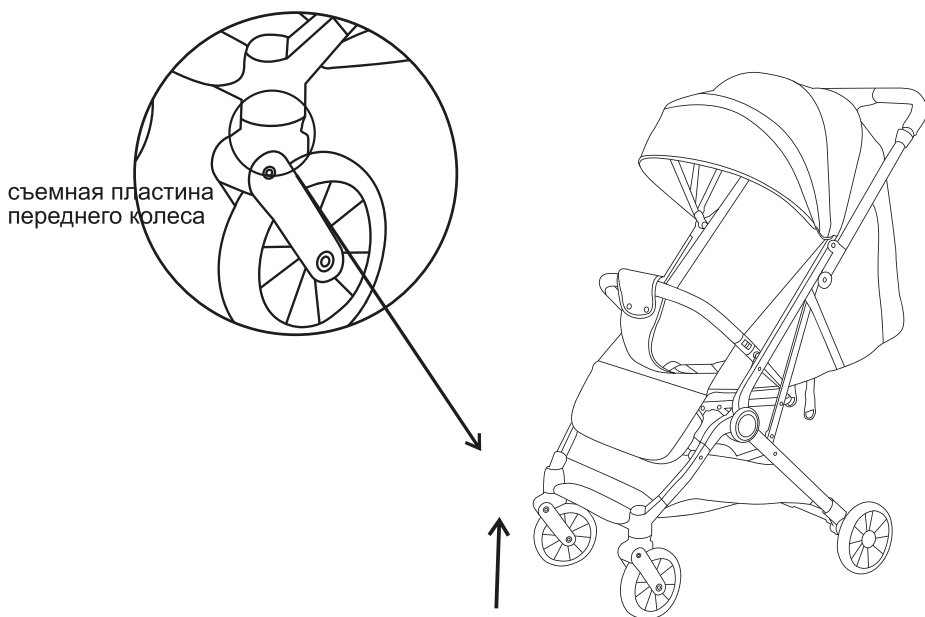

Инструкции по использованию

/Регулировка подножки/

Одновременно сожмите слева и справа регулировочную пластину, расположенную внутри покрытия подножки, затем поднимите и опустите подножку.

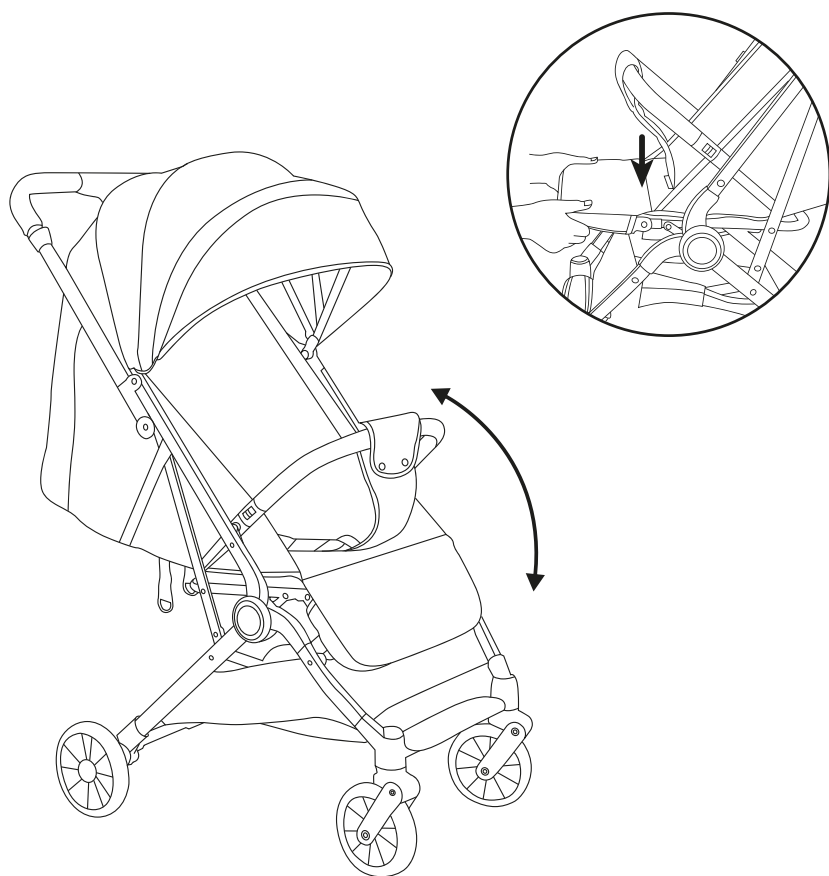

Инструкции по использованию

/Регулировка спинки/

Спинка сиденья может быть отрегулирована соответствующим образом: застегните или ослабьте ремень спинки сиденья, нажимая на указанную среднюю кнопку.

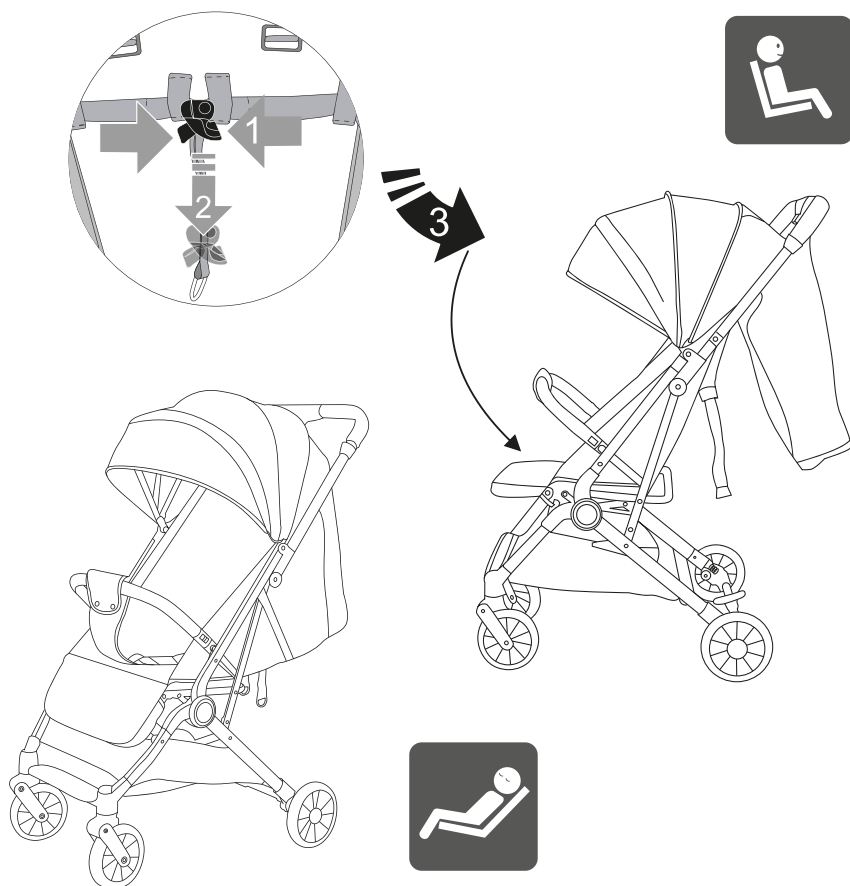

Инструкции по использованию

/Инструкция по эксплуатации тормозов/

1. Сильно нажмите на тормоз до полного защелкивания тормозной колодки в тормозном механизме, чтобы убедиться, что тормоза коляски находятся в рабочем состоянии.
2. Поднимите механизм тормоза вверх, коляска может ехать.

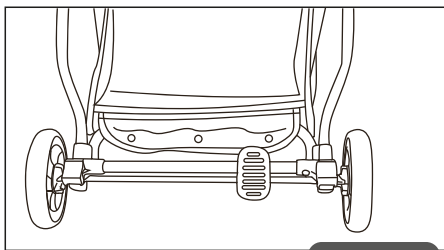
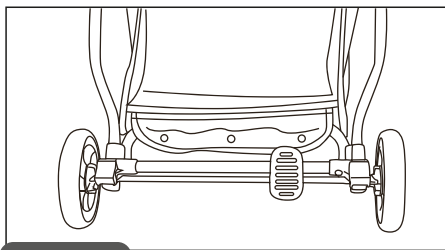

Инструкции по использованию

/Инструкции по складыванию/

1. При складывании капора нажмите на вторую кнопку блокировки, расположенную на ручке с левой стороны, удерживая при этом трубку ручки, когда раздастся "щелчок", это означает, что складной крючок установлен на место.

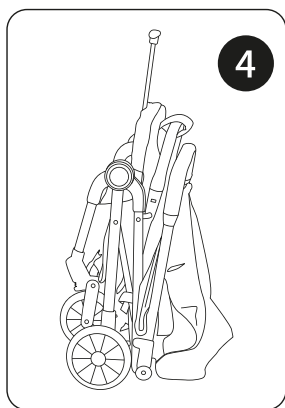
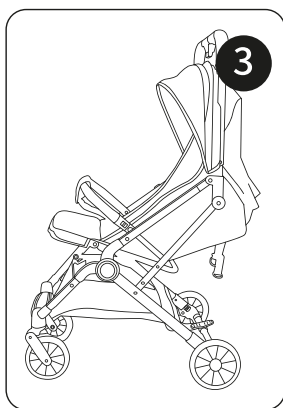
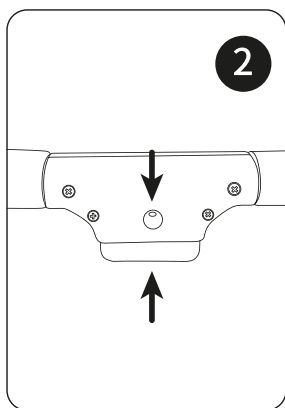
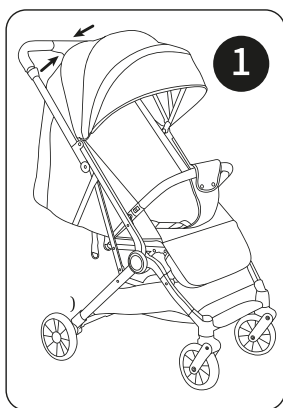

Инструкции по использованию

/Инструкция по эксплуатации выдвижной ручки/

Регулировка в трех положениях, просто потяните за палку снизу сиденья.

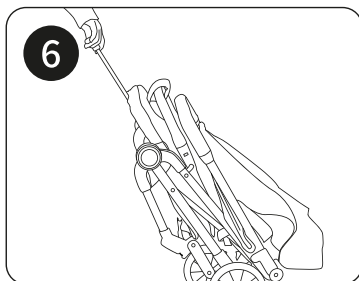
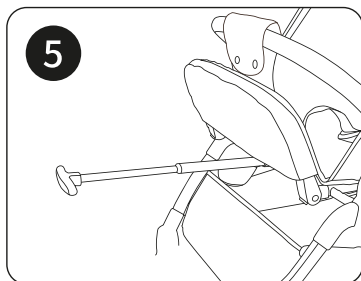
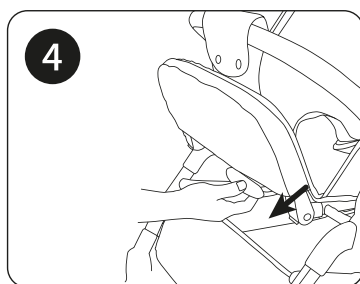

Запрещается использовать аксессуары от иных производителей.

Тормозные устройства должны использоваться, когда ребенок помещается в коляску или вынимается из нее.

УХОД И ТЕХНИЧЕСКОЕ ОБСЛУЖИВАНИЕ

1. Тканевое покрытие следует чистить щеткой и нейтральным моющим средством, например, мылом.
2. Регулярно проверяйте указанные винты, если детали повреждены или сорвана резьба, немедленно прекратите использование.
3. Пожалуйста, строго следуйте инструкции по эксплуатации при установке и снятии, чтобы избежать ненужных повреждений коляски.



Импортер и уполномоченная организация по претензиям к изготовителю
от потребителя по качеству продукции ООО «ДМ»
Юр. адрес: РФ, 119415, г. Москва, проспект Вернадского, д.37, корпус 3