

Nuovita

Con l'amore e la cura

ИНСТРУКЦИЯ ПО ЭКСПЛУАТАЦИИ

уникального стула-качелей

Unico

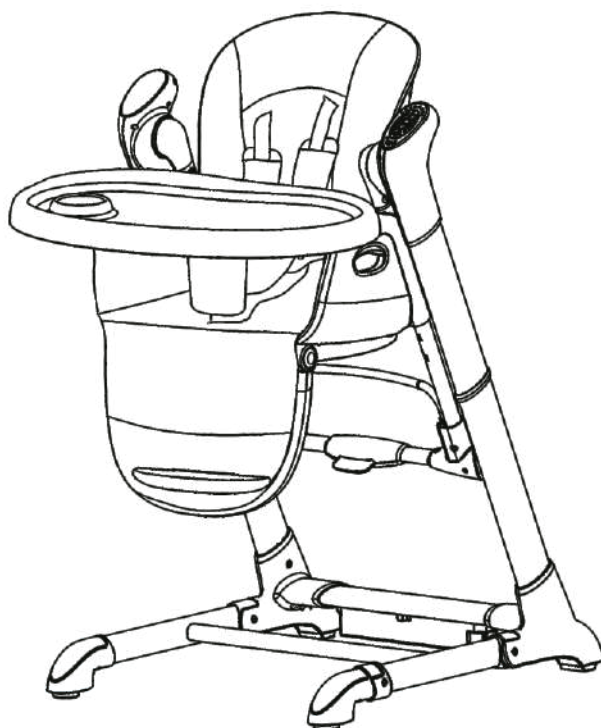

ПОЖАЛУЙСТА, ВНИМАТЕЛЬНО ПРОЧИТАЙТЕ ИНСТРУКЦИЮ ПО ЭКСПЛУАТАЦИИ ПЕРЕД ИСПОЛЬЗОВАНИЕМ ДЕТСКОГО СТУЛА-КАЧЕЛЕЙ И СОХРАНИТЕ ЕЕ В НАДЕЖНОМ МЕСТЕ ДЛЯ ПОСЛЕДУЮЩЕГО ОБРАЩЕНИЯ.

Содержание

Информация об изделии	2
Рекомендации по технике безопасности	3
Комплектация детского стульчика-качелей	4
Детали	5
Инструкция по сборке деталей	6-11
Инструкция по использованию функций стульчика	12-28
Внимание!	29-31
Уход и обслуживание	32

Информация об изделии

- Стандарт: Соответствует стандарту EN 14988-2006/ASTMF404-15
- Высота детского стульчика может регулироваться в 6 положениях
- Спинка детского стульчика может регулироваться в 4 положениях
- Съёмный пластмассовый столик
- Столик может регулироваться в 3 положениях спереди и сзади
- Съёмный и подлежащий стирке чехол сиденья
- Детский стульчик можно складывать для удобного хранения
- Опорная часть подножки может регулироваться в 3 положениях
- 5-точечные ремни безопасности
- Выбор из 12 мелодий, громкость звука может регулироваться
- В режиме качелей 8 скоростей раскачивания
- Настройка таймера
- Съёмная дуга для игрушек, игрушки можно менять по вашему желанию
- Дистанционное управление, Bluetooth, возможность установки приложений

Рекомендации по технике безопасности





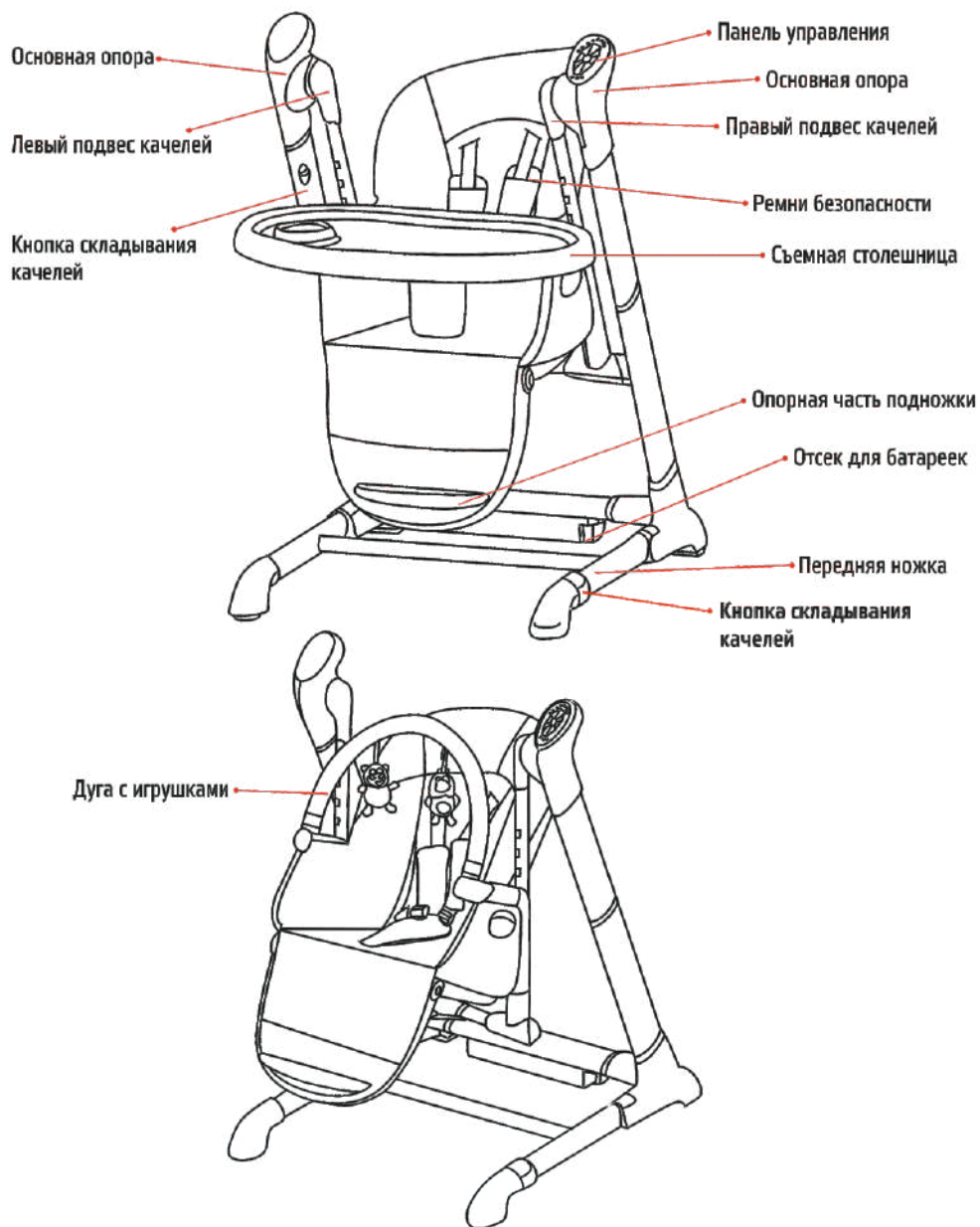



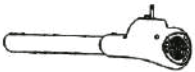

1. Всегда пользуйтесь ремнями безопасности.
2. Перед эксплуатацией убедитесь, что все фиксаторы заблокированы.
3. Не оставляйте ребенка без присмотра.
4. Подходит для детей в возрасте от 3 до 36 месяцев.
5. Максимальный вес ребенка — 18 кг. - для стульчика для кормления
9 кг. - для электрокачелей
6. Никогда не поднимайте и не двигайте стульчик, держа его за дугу с игрушками.
7. Никогда не двигайте стульчик, если в нем сидит ребенок.
8. Всегда ставьте детский стульчик на горизонтальную, ровную поверхность. Никогда не ставьте его рядом с лестницей или ступеньками, на столы или любые другие высокие поверхности, чтобы предотвратить риск падения.
9. Не ставьте стульчик на неровные и наклонные поверхности.
10. Храните батарейки вдали от детей, ребенок не должен играть с новыми или разряженными батарейками.
11. Не позволяйте ребенку вставать в детском стульчике, чтобы избежать выпадения или обвития и удушения ремнями безопасности, а также других несчастных случаев.
12. Детский стульчик — не игрушка для ребенка.
13. Раскладывая и складывая стульчик, убедитесь, что ребенок не находится рядом.
14. Во избежание короткого замыкания убедитесь, что батарейки установлены в соответствии с полярностью.
15. В случае поломки или утери каких-либо деталей не используйте аксессуары или запасные части, не рекомендованные производителем.
16. Не пользуйтесь детским стульчиком, если не все детали правильно установлены и отрегулированы.
17. Держите вдали от огня.
18. Ничего не вешайте на детский стульчик, так как это может нарушить устойчивость.
19. Разряженные батарейки необходимо вынуть, аккумуляторные батареи должны заряжать взрослый.
20. Всегда следуйте инструкции, неправильная сборка может стать причиной несчастных случаев.
21. Не смешивайте батарейки различного типа, это может вызвать протечку и взрыв.

Комплектация детского стульчика-качелей

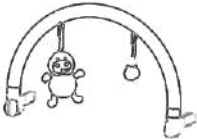
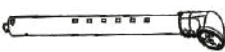

Отмечены не все функции. Рисунок примерный. Рассматривайте иллюстрацию как стандарт.

Номенклатура деталей

Фотография	Наименование	Кол-во	Фотография	Наименование	Кол-во
	Основная опора	1		Крепление подвесов	1
	Дополнительная опора	1		Столик	1
	Несущая рама	1		Жесткий паховый ремень	1
	Левый подвес качелей	1		Дуга с игрушками	1
	Правый подвес качелей	1		Опорная часть подножки	1
	Чехол сиденья	1		Адаптер	1

Инструкция по сборке деталей

ВНИМАНИЕ! Сборку должен осуществлять взрослый.

1. Разложите передние ножки, как показано на рисунке внизу.

Внимание! Пожалуйста, внимательно проверьте, чтобы ножки были разложены полностью, иначе стульчик будет качаться.

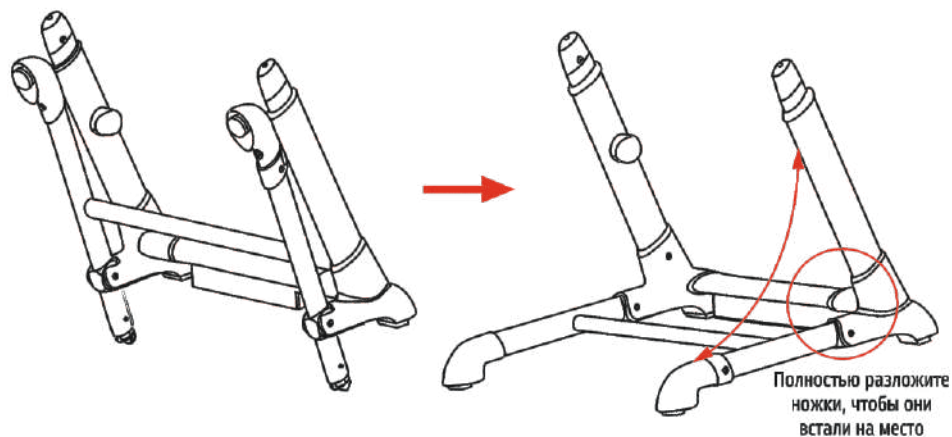

2. Установите на несущую раму основную и дополнительную опоры, как показано на рисунке. Вы должны услышать щелчок, сигнализирующий о том, что они надежно зафиксированы.

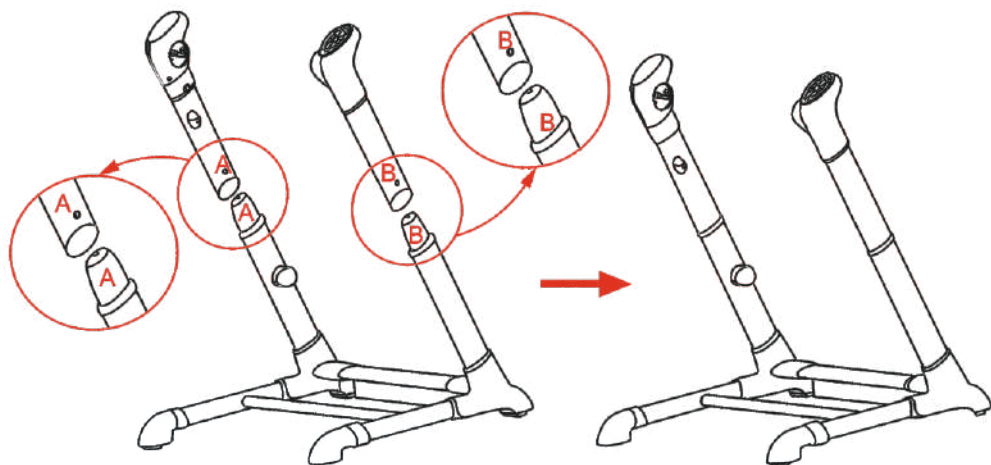

3. Как показано на рисунке внизу, вставьте левый и правый подвесы качелей в крепления, вы должны услышать щелчок.

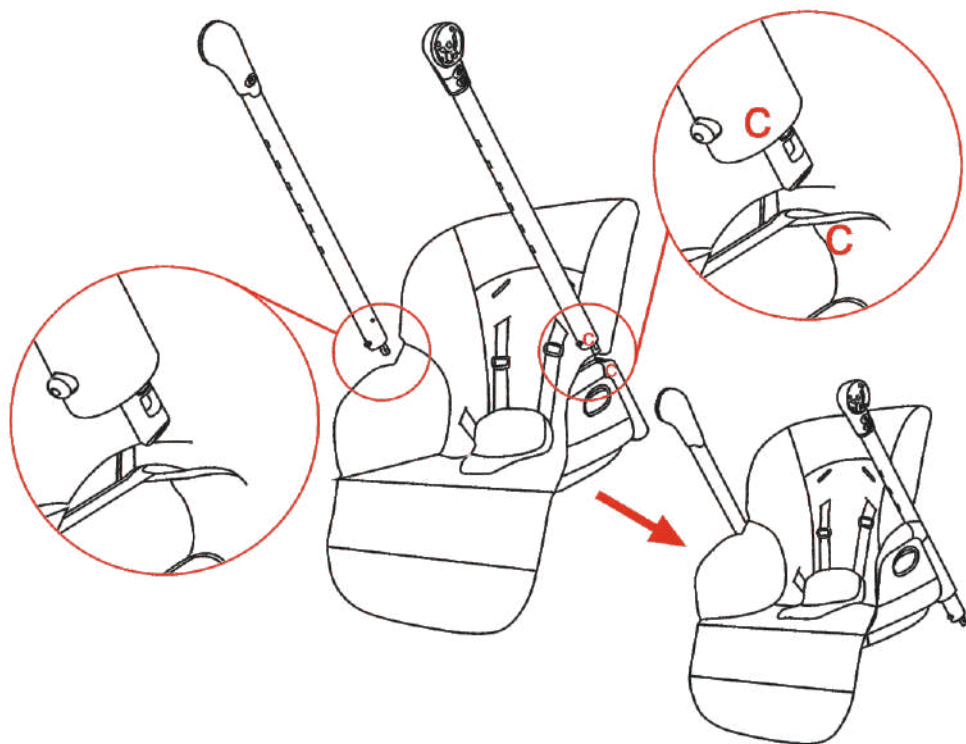

4. Как показано на рисунке внизу, вставьте левый и правый подвесы качелей в крепление подвесов, вы должны услышать щелчок.

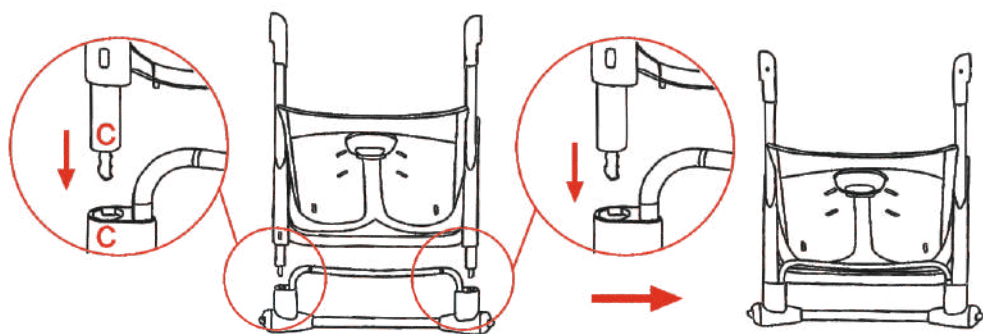

5. Прикрепите левый и правый подвесы качелей, как показано на рисунке.

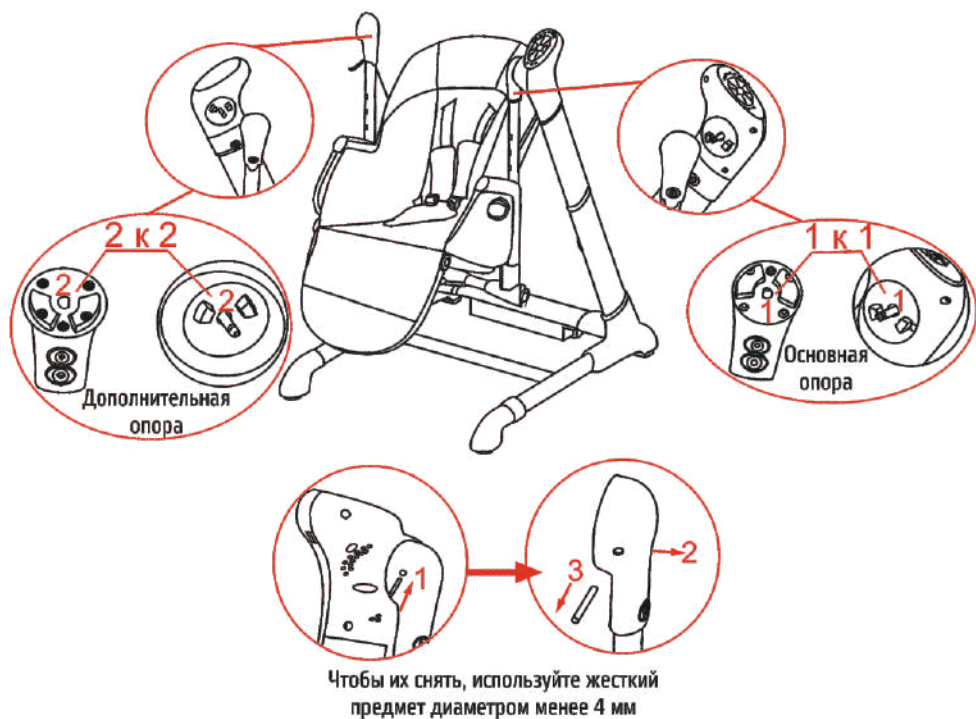

6. Прикрепите к столику жесткий паховый ремень.

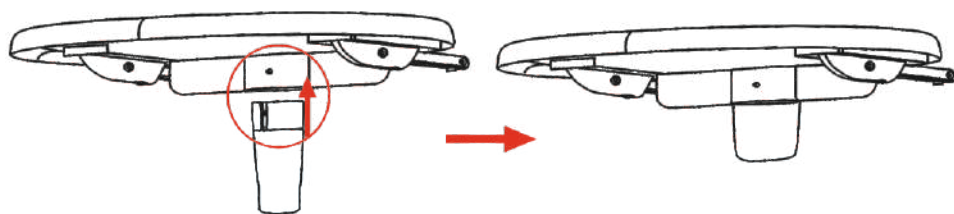

7. Нажмите кнопки столика, прикрепите его к сиденью, как показано на рисунке.
Детский стульчик-качели со столиком.

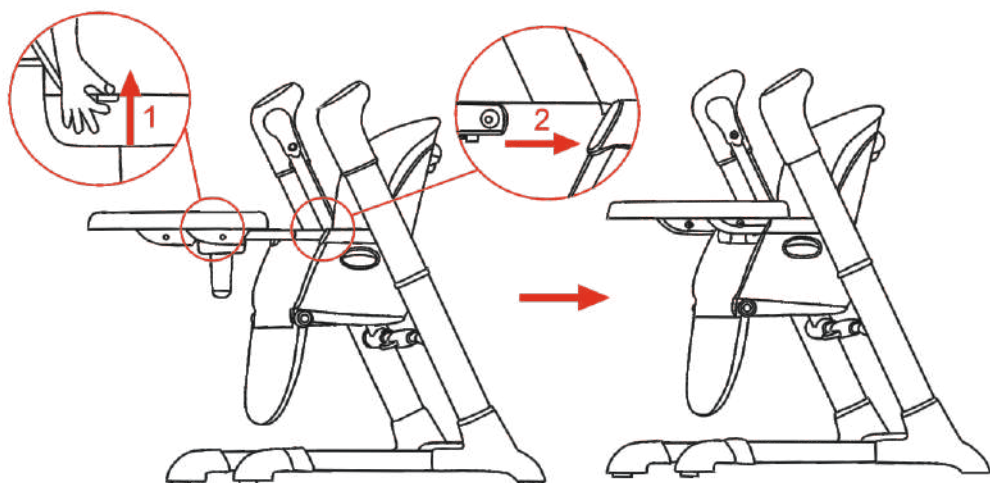

8. Нажмите кнопки дуги с игрушками, прикрепите ее к сиденью, как показано на рисунке.
Качели с дугой с игрушками.

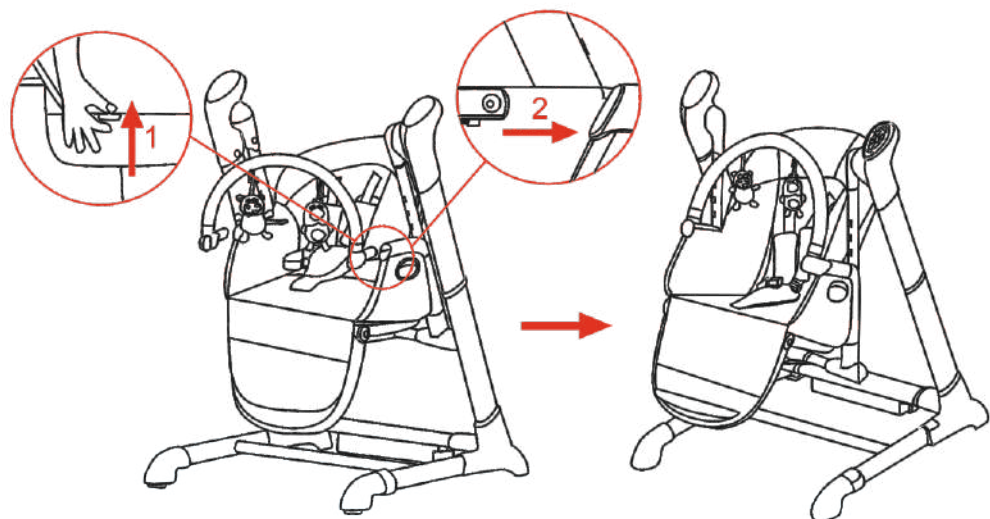

9. Вставьте опорную часть подножки в отверстие, затем нажмите на нее в направлении вниз, установите ее в желаемом положении.



Опорная часть подножки может регулироваться по высоте в 3 положениях

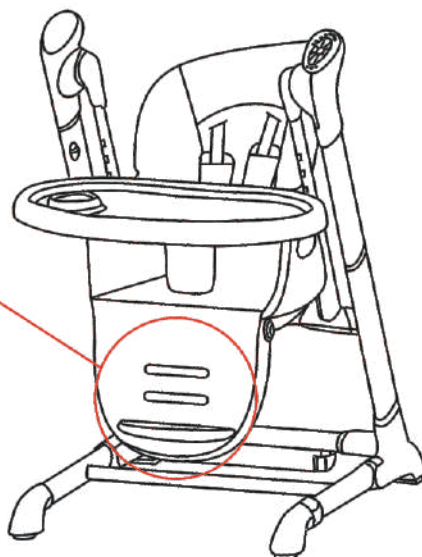

10. Натяните на раму сиденья чехол сиденья, вставьте ремни безопасности в соответствующие прорези и закрепите, пристегните ткань к сиденью при помощи кнопок. Пропустите эластичные удерживающие элементы через специальные отверстия в подножке и закрепите.

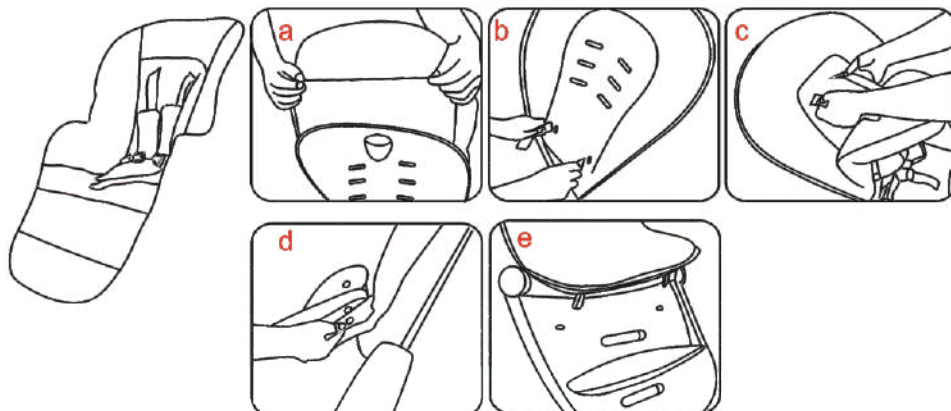

11. При помощи отвертки выкрутите винты из крышки отсека для батареек и снимите крышку. Вставьте батарейки в отсек в соответствии с полярностью, затем закройте крышку и закрутите винты. Вынимайте батарейки тем же образом.

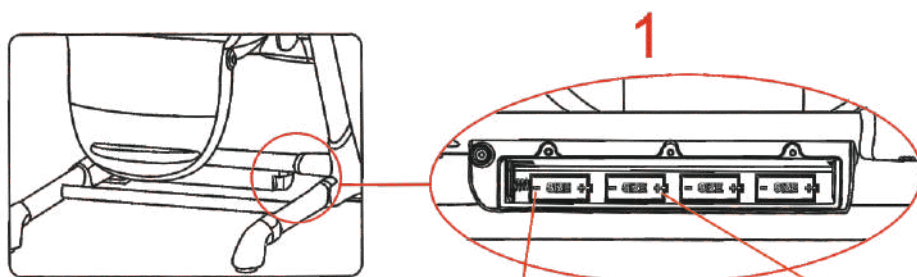

Вставьте батарейку типа D в отсек отрицательным полюсом к пружине.

Положительный полюс батарейки типа D должен прилегать к концу с отметкой «+».

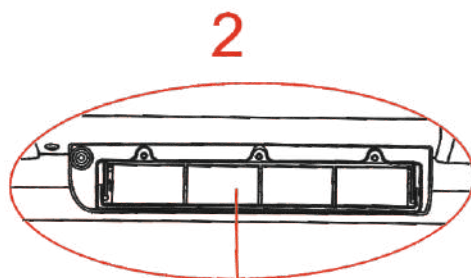

Выверните батарейки.

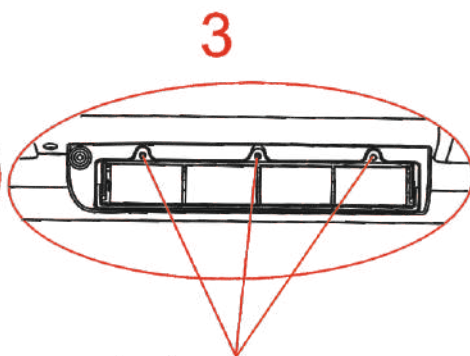

Закройте крышку отсека для батареек, туго закрутите винты.

Инструкция по использованию функций стульчика

1. Нажмите на рукоятку регулировки, сиденье может регулироваться по высоте в 6 положениях.

Внимание: проверьте, чтобы рукоятка полностью вернулась в исходное положение, иначе пользоваться стульчиком может быть опасно.

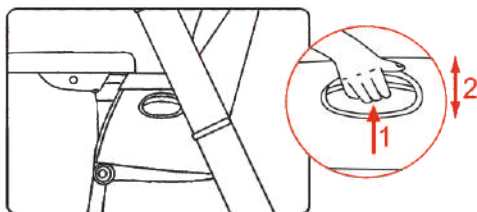

2. Спинка может регулироваться в 4 положениях. Одной рукой нажмите на рукоятку регулировки и удерживайте ее, второй передвигайте спинку в одно из 4 положений.

Внимание: когда сиденье установлено в самом нижнем положении, спинка может регулироваться в 2 положениях.



3. Столик может регулироваться в 3 положениях.

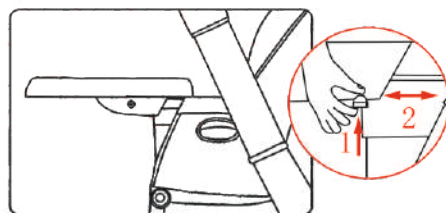

4. Чтобы протереть столик, можно снять его верхнюю часть.

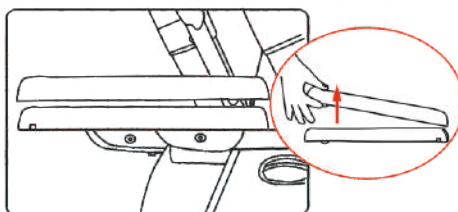

5. Подножка может регулироваться в 4 положениях.

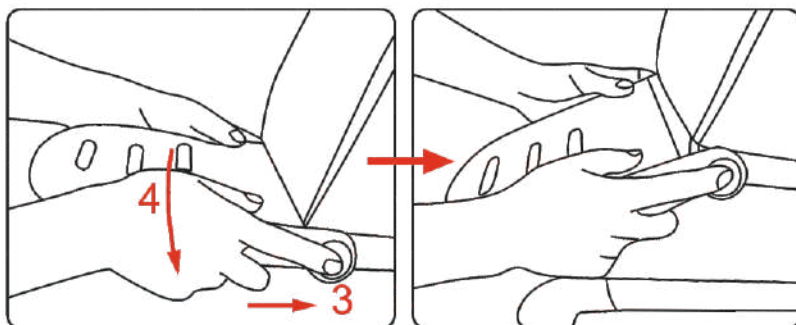

6. Когда сиденье находится в самом нижнем положении, детский стульчик может использоваться как качели. Затем качели можно снова трансформировать в стульчик.

Внимание: Когда стульчик используется как качели, регулировать высоту сиденья невозможно.

Внимание: Когда качели трансформируются в стульчик, необходимо отключить функцию раскачивания, в противном случае срок службы мотора сократится.

Внимание! Невозможно поднять или опустить сиденье, когда стульчик используется как качели.

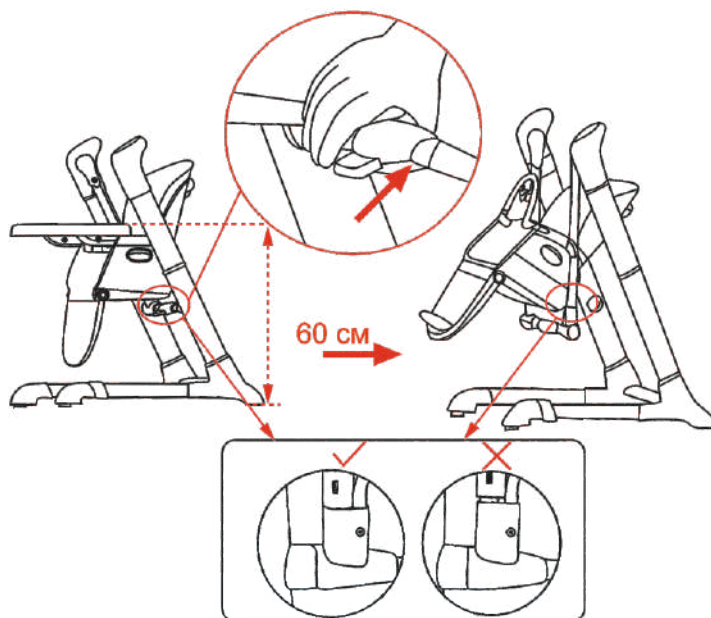

7. Когда детский стульчик используется как качели, спинка может регулироваться в 2 положениях.

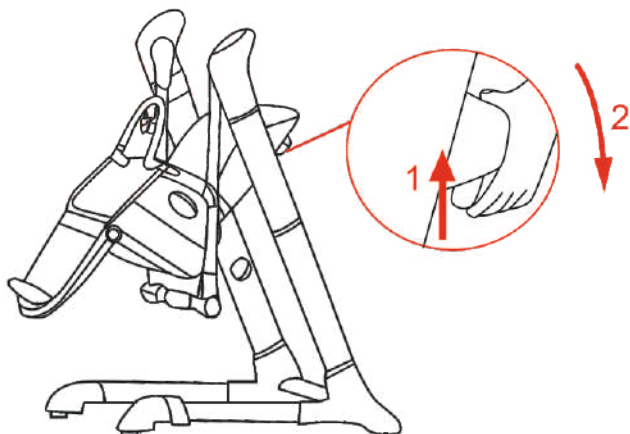

8. Как показано на рисунке, посадите ребенка на сиденье, зафиксируйте ремни безопасности в замке и затем закройте замок ремней защитным чехлом. Длину ремней безопасности можно регулировать при помощи кнопок регулировки плечевых и поясных ремней, как показано на рисунке. 5-точечные ремни безопасности надежно и удобно обеспечат безопасность ребенка.

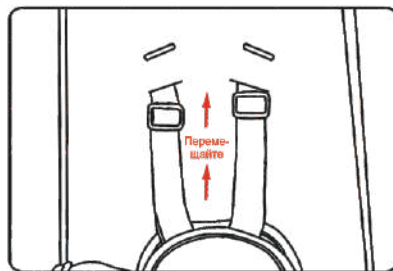
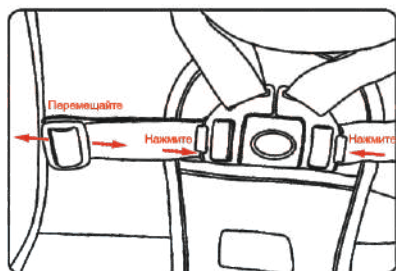
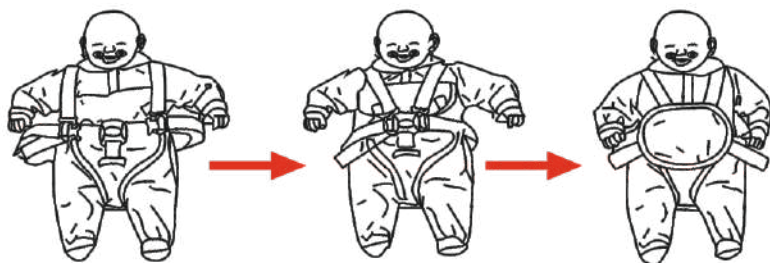

9. Инструкция по использованию сетевого адаптера. Вставьте штепсель постоянного тока ② адаптера в разъем питания ①, затем вставьте вилку переменного тока ③ в розетку 100-240 В 50/60 Гц 0,3 А. Когда детский стульчик не используется, пожалуйста, вынимайте вилку переменного тока ③ и штепсель постоянного тока ②.

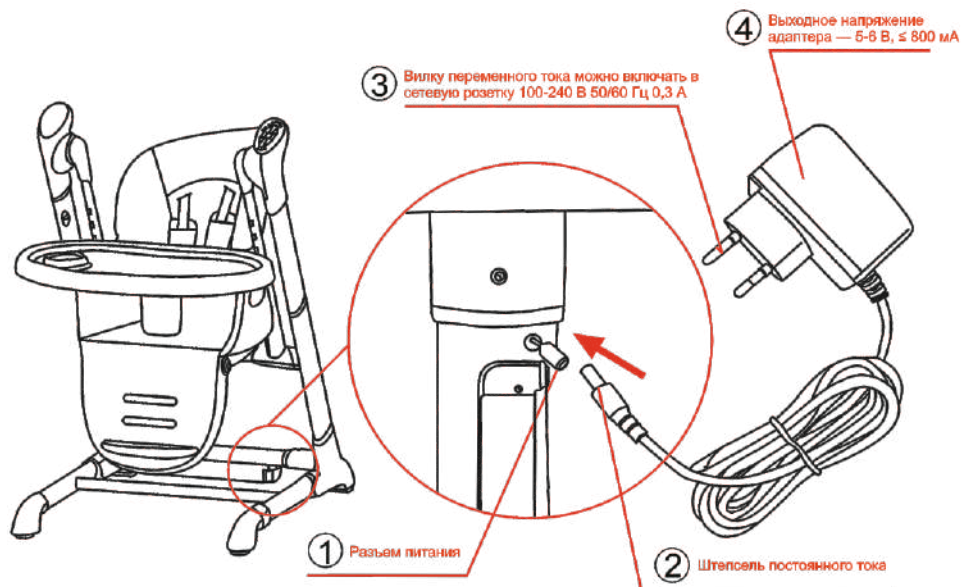

10. Если вы собираетесь использовать питание от батареек, вставьте штепсель постоянного тока в отверстие в отсеке для батареек. Если вы не планируете пользоваться стульчиком долгое время, пожалуйста, выньте штепсель для сохранения заряда батареек.

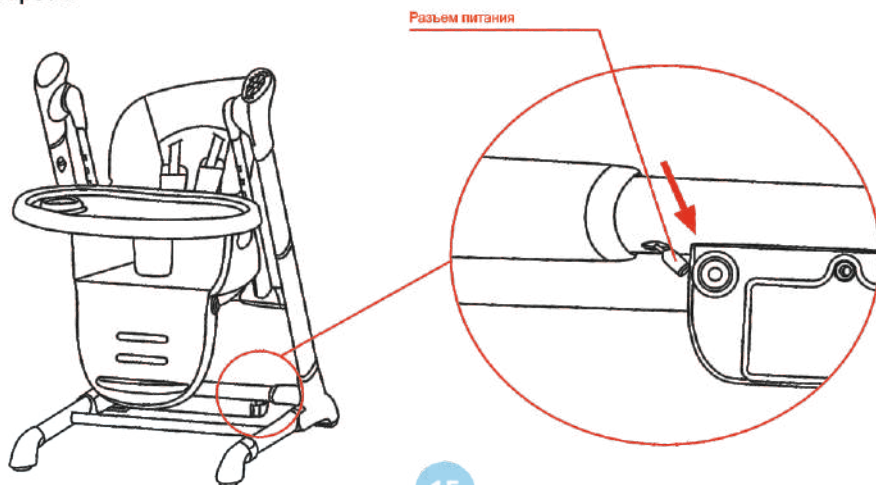

11. Нажимайте кнопку складывания стульчика и одновременно тяните передние ножки к раме, чтобы сложить стульчик. После складывания рама сможет стоять без опоры. **Внимание:** Нельзя складывать стульчик, когда он используется как качели.

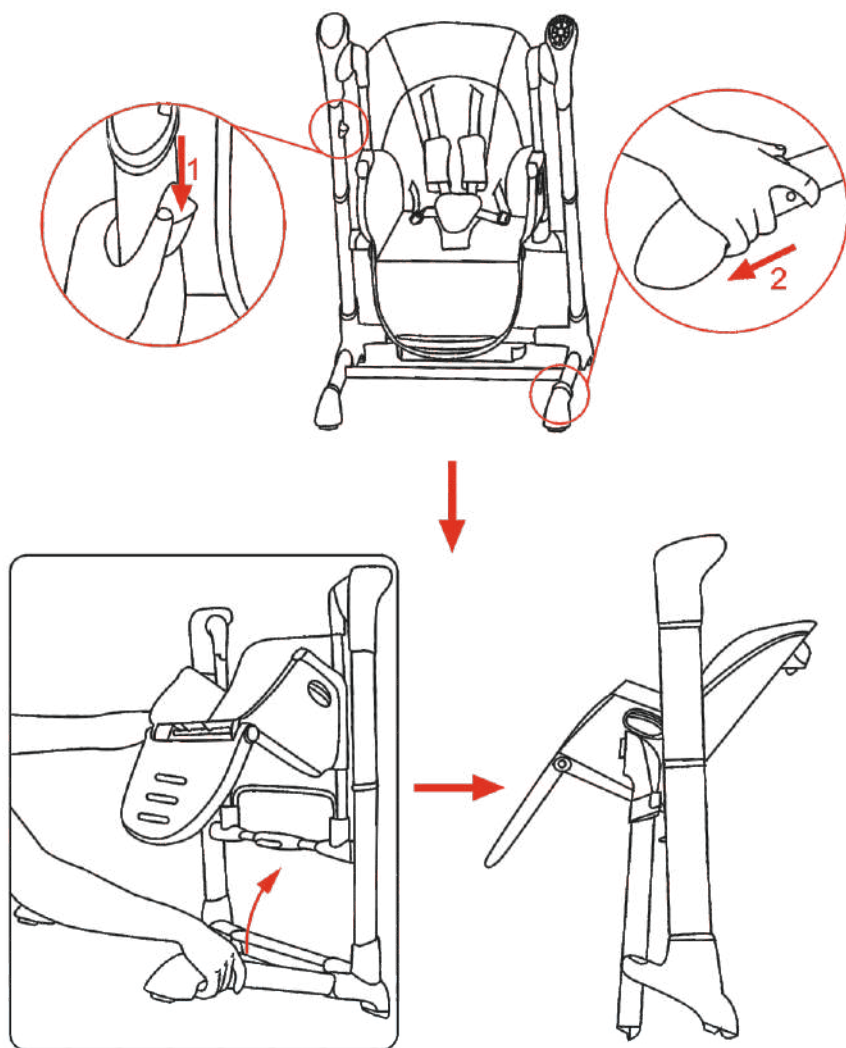

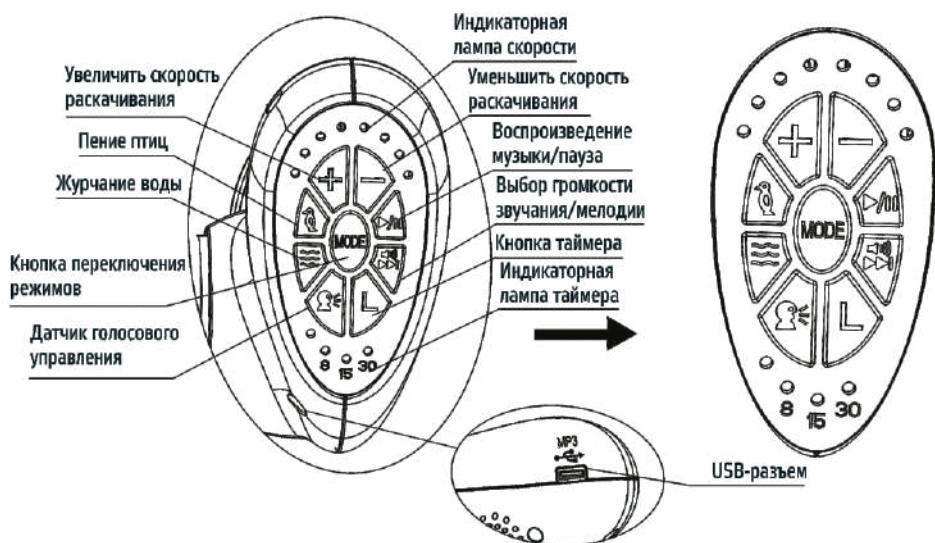

I. Панель управления:

- 1) Кнопка регулировки скорости раскачивания дает возможность выбора из 8 скоростей (8 индикаторных ламп). Нажмите «+», чтобы увеличить скорость, «-», чтобы уменьшить скорость (как показано на рисунке).
- 2) Есть три режима установки времени. Нажмите на кнопку один раз, загорится лампа «8 минут». Нажмите на кнопку второй раз, загорится лампа «15 минут». Нажмите на нее третий раз, загорится лампа «30 минут». Когда закончится установленное время, все функции остановятся. Если функция таймера не используется, все функции качелей будут работать до выключения электропитания.
- 3) USB-разъем. Можно подключить внешний накопитель и воспроизводить записанную на него музыку, используя функции 4 и 5.
- 4) Кнопка «Воспроизведение музыки/пауза». Нажмите на кнопку один раз, чтобы начать воспроизведение музыки. Нажмите на нее второй раз, чтобы остановить воспроизведение музыки. Кнопка обладает той же функцией при использовании внешнего накопителя и режима приложения.
- 5) Кнопка «Громкость/следующая песня». Сначала нажмите на кнопку воспроизведения музыки, потом на эту кнопку, чтобы воспроизвести следующую песню (у качелей есть выбор из 12 мелодий). Чтобы настроить громкость звучания, нажмите кнопку «Громкость/следующая песня» и удерживайте ее некоторое время. Настроив нужную громкость, отпустите кнопку. Регулируйте громкость тем же способом при использовании внешнего накопителя и режима приложения.

6) Кнопки «Пение птиц» и «Журчание воды». Нажмите кнопку «пение птиц», чтобы воспроизвести пение птиц. Снова нажмите ее, чтобы остановить воспроизведение. Нажмите кнопку «Журчание воды», чтобы воспроизвести журчание воды. Снова нажмите ее, чтобы остановить воспроизведение. Имейте в виду, что при воспроизведении пения птиц и журчания воды, остановить воспроизведение можно также нажатием кнопки «Воспроизведение музыки/пауза».

7) Датчик голосового управления. При нажатии на эту кнопку должна включиться индикаторная лампа. Нажмите на любую кнопку, чтобы отключить этот режим. Если датчик голосового управления воспримет два (или более) звука подряд, мотор начнет работать. Качели будут раскачиваться на минимальной скорости, музыка будет воспроизводиться на средней громкости.

8) Кнопка переключения режимов. Нажимайте кнопку, чтобы переключаться между режимом качелей и режимом внешнего накопителя.

II. Переключение режимов:

1) Когда не подключены смартфон или внешний накопитель, доступна только предустановленная музыка качелей. Когда вы нажмете на кнопку переключения режимов, воспроизведение музыки ненадолго остановится, а затем вновь автоматически активизируется режим качелей и музыка будет играть без перерыва.

2) Когда подключен внешний накопитель, а смартфон отключен, можно переключаться только между режимом внешнего накопителя и режимом качелей.

3) Когда подключен смартфон, а внешний накопитель отключен, можно переключаться только между режимом смартфона и режимом качелей.

4) Когда подключены и смартфон, и внешний накопитель, музыку можно менять в любом режиме. Внимание: при использовании режима мобильного телефона, обратитесь к приведенной ниже инструкции по активации режима приложения.

III. Активация режима приложения (доступно только с Bluetooth)

1) Сосканируйте QR-код с инструкции или упаковки. Загрузите приложение и установите его на ваш смартфон на базе Android.

2) Включите электропитание качелей.

3) Активируйте приложение в зависимости от разных систем мобильной связи, после того как загрузите и установите приложение.

IV. Знакомство с функцией приложения

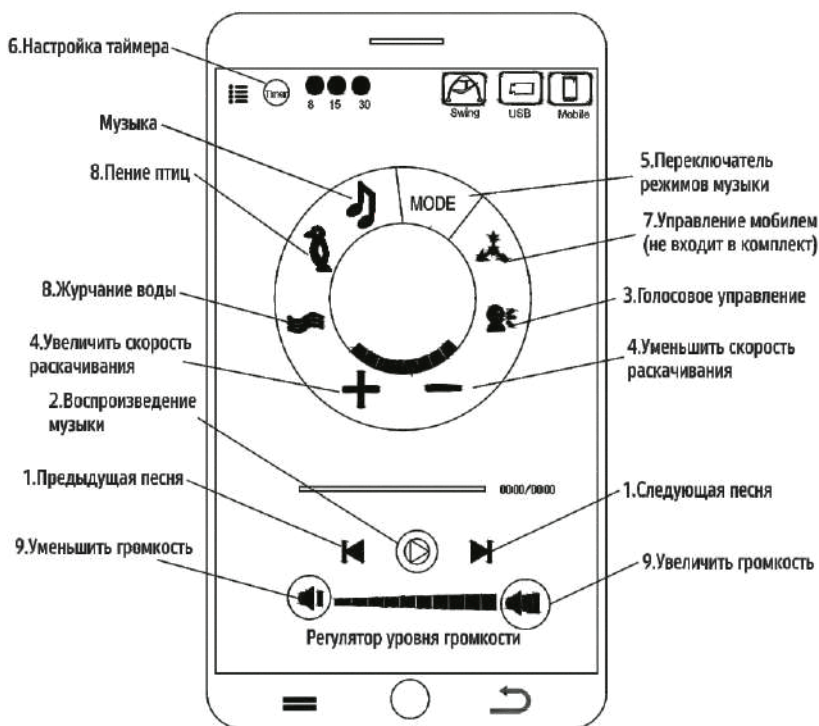

1) Кнопка «Последняя песня/следующая песня». Коснитесь кнопки «Последняя песня» на экране своего смартфона, чтобы воспроизвести последнюю песню своего телефона. Коснитесь кнопки «Следующая песня» на экране своего смартфона, чтобы воспроизвести следующую песню своего телефона.

2) Кнопка «Воспроизведение/пауза». Коснитесь кнопки «Воспроизведение/пауза» на экране своего мобильного телефона, чтобы воспроизвести следующую песню; снова коснитесь ее, чтобы остановить воспроизведение.

3) Кнопка голосового управления. Коснитесь кнопки голосового управления, чтобы активировать режим голосового управления. Если датчик голосового управления воспримет два (или более) звука подряд, мотор начнет работать. Качели будут раскачиваться на минимальной скорости, музыка будет воспроизводиться на средней громкости.

4) Кнопка регулировки скорости. Докасайтесь до «+» и «-», чтобы регулировать скорость раскачивания.

5) Кнопка переключения режимов. Нажимайте на кнопку, чтобы переключаться между режимами стульчика, внешнего накопителя и мобильного телефона.

Переключение режимов:

а) Когда не подключены смартфон или внешний накопитель, доступна только предустановленная музыка детского стульчика. Когда вы нажмете на кнопку переключения режимов, воспроизведение музыки ненадолго остановится, а затем вновь автоматически активизируется режим детского стульчика и музыка будет играть без перерыва.

б) Когда подключен внешний накопитель, а смартфон отключен, можно переключаться только между режимом внешнего накопителя и режимом детского стульчика.



с) Когда подключен смартфон, а внешний накопитель отключен, можно переключаться только между режимом смартфона и режимом качелей.

д) Когда подключены и смартфон, и внешний накопитель, музыку можно менять между смартфоном, внешним накопителем и детским стульчиком.

б) Кнопка таймера: выбор 3 временных интервалов. Нажмите на кнопку один раз, загорится лампа «8 минут». Нажмите на кнопку второй раз, загорится лампа «15 минут». Нажмите на нее третий раз, загорится лампа «30 минут». Когда закончится установленное время, все функции остановятся и качели перейдут в «спящий» режим. Если функция таймера не используется, все выбранные функции будут работать до выключения электропитания.

7) Кнопка запуска вращения мобиля с игрушками с электроприводом (это изделие не обладает этой функцией).

8) Кнопки «Музыка»/«Пение птиц»/«Журчание воды» (). Касанием этих трех кнопок вы можете переключаться между режимами воспроизведения музыки, пения птиц и журчания воды. Дотроньтесь до кнопки один раз, чтобы начать воспроизведение или переключиться на соответствующий режим. Коснитесь кнопки второй раз, чтобы остановить воспроизведение музыки.

9) Кнопки регулирования громкости. Дотрагивайтесь до этих двух кнопок, чтобы регулировать громкость. Громкость также можно регулировать, проводя пальцем между значками «» и «». Имейте в виду: если вы хотите регулировать громкость, проводя пальцем, пожалуйста, двигайте палец медленно.

V. Инструкция по загрузке приложения для iPhone

(доступно для операционной системы iOS 8.3.0 или выше)

Внимание! Необходимы оригинальные iPhone и система iOS, контрафактная или перепрошитая система не может быть инсталлирована.

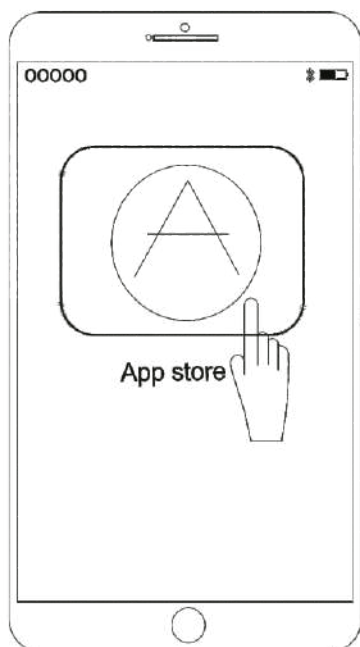

1. Чтобы перейти к следующему шагу, нажмите на иконку «App store», перед загрузкой убедитесь в наличии Интернет-соединения.

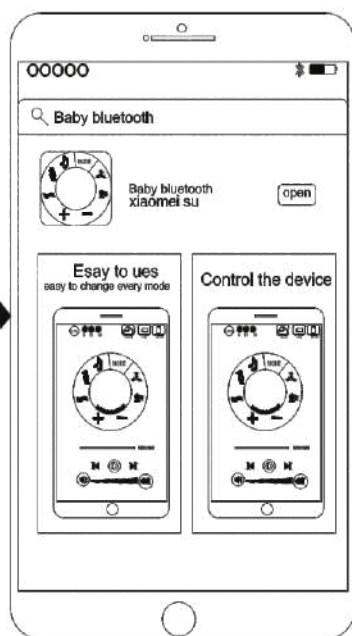

2. Введите «baby bluetooth» и задайте поиск, затем кликните на «ореп», чтобы загрузить приложение. После инсталляции вернитесь на главную страницу.



Напрямую
используйте браузер
для QR-кода

VI. Инструкция по активации и подсоединению приложения для iPhone

Внимание: Необходимо выбрать «Swing-018A».

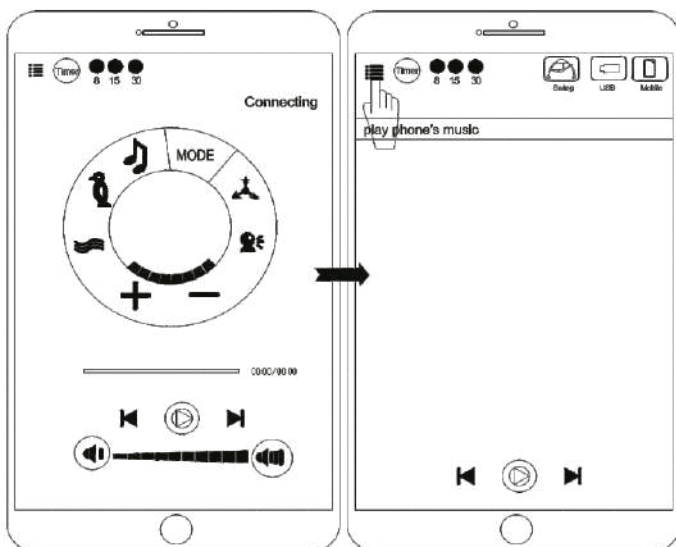

1. Откройте настройки мобильного телефона, не выключайте Bluetooth. Найдите и выберите Swing-018A.

2. После установки соединения вернитесь в меню, затем выйдите и вернитесь на главную страницу.

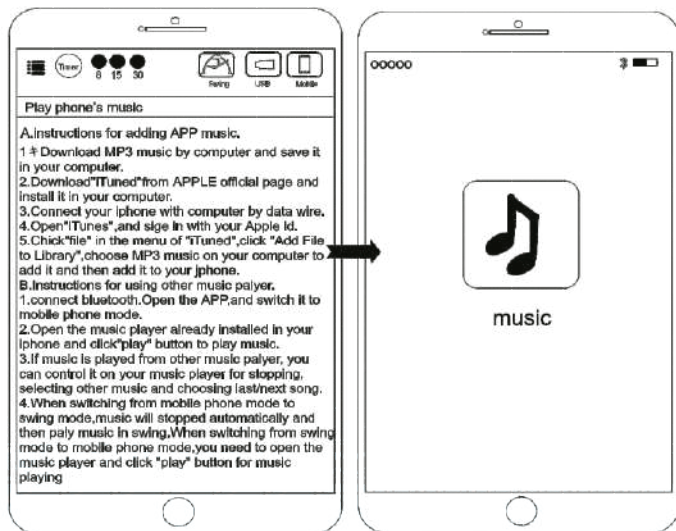

3. Кликните на иконку «baby bluetooth» на главной странице.

4. Команда выполнена успешно, если в верхнем правом углу вы видите «connected». Если показано, что соединение не установлено, выйдите и вновь выполните шаги 1-3.

VII. Воспроизведение музыки с Iphone и добавление музыки приложения

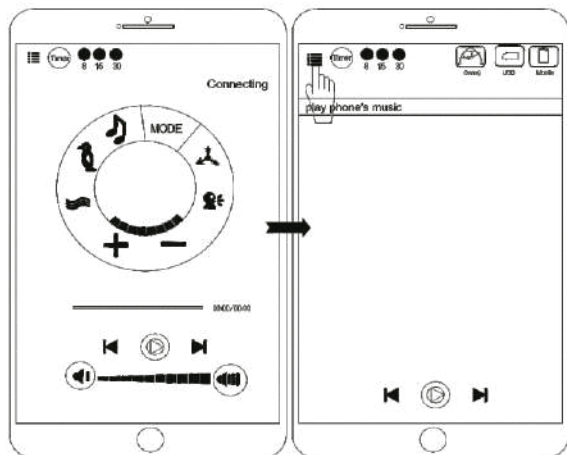

1. Нажмите кнопку «Режим» на панели управления на главной опоре или кликните на иконку «mode» в приложении мобильного телефона. При выборе режима мобильного телефона можно воспроизводить музыку мобильного телефона.

2. Кликните на вход в меню, чтобы войти в музыкальное меню.

3. Если не начнется воспроизведение музыки, на экране появятся инструкции. Следуйте им.

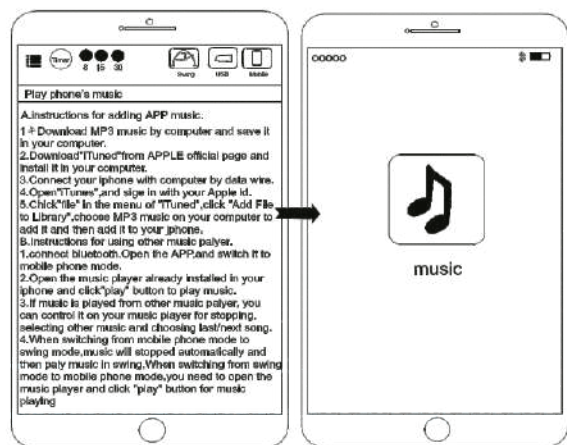

4. Следуйте инструкциям, чтобы добавить музыку или воспроизвести музыку приложения с другого носителя, если в данном приложении ее нет. Как показано на рисунке, можно использовать плеер как своего мобильного устройства, так и стороннего (при использовании стороннего устройства убедитесь в наличии музыки и соединения с сетью).

5. Вернитесь на главную страницу в режиме мобильного телефона, откройте плеер стороннего устройства, чтобы воспроизвести музыку.

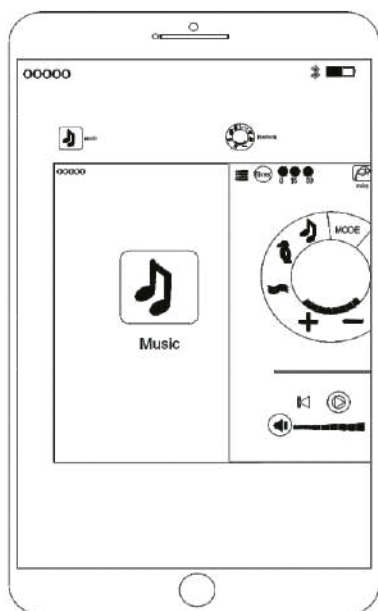

б. Если вы используете плеер стороннего устройства, для управления другими функциями необходимо вернуться на главную страницу.

VIII. Инструкция по повторному подсоединению к iPhone

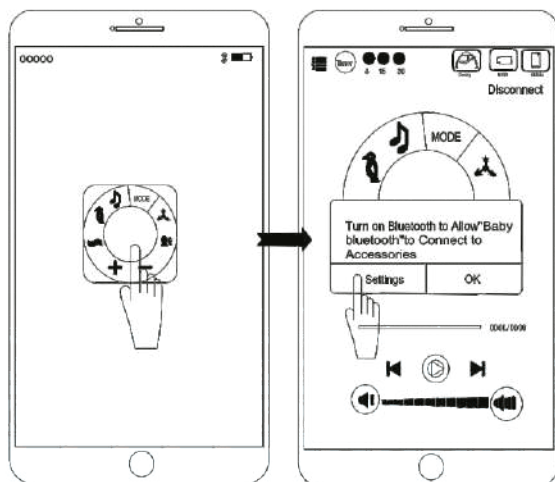

1. Кликните на «baby bluetooth», чтобы войти.

2. Затем кликните на настройки, войдите на страницу сопряженных устройств, выберите Swing-018A и установите соединение. Для активации повторите шаги 1-4.



3. Если приложение активировалось и использовалось ранее, вы можете включить Bluetooth и использовать приложение напрямую.
Внимание: Если сначала открыть Bluetooth, выполнение шагов 2 и 3 не понадобится, приложение установится автоматически.

IX. Инструкция по загрузке приложения на базе системы Android (доступно для операционной системы 4.3.0 или выше)

- 1) Найдите приложение «baby Bluetooth» и кликните, чтобы установить.
- 2) Сосканируйте QR-код, чтобы загрузить приложение

QR-код для Android QR-код для Apple



Х. Инструкция по активации мобильного приложения Android и подсоединению

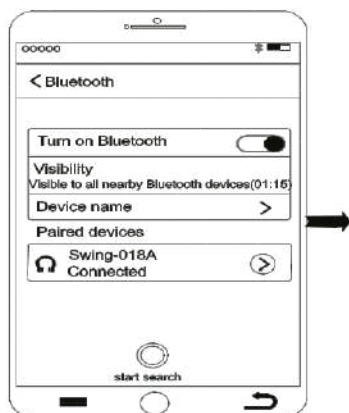

1. Кликните на «Настройки» на экране мобильного телефона, включите Bluetooth и войдите на страницу сопряженных устройств. Выберите Swing-018A и установите соединение.

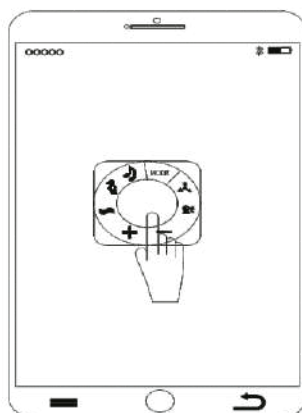

2. Кликните на иконку приложения «baby bluetooth», чтобы войти и установить приложение.

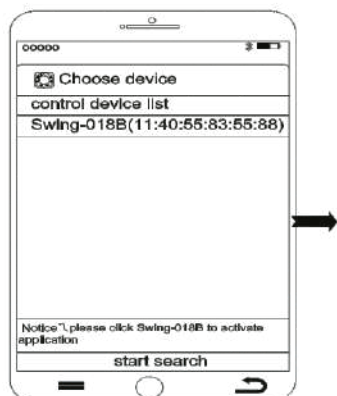

3. В списке устройств выберите «Swing-018B» и активируйте приложение. Если в списке устройств не найдено «Swing-018B», выйдите и войдите снова. Поиск занимает около 2 минут.

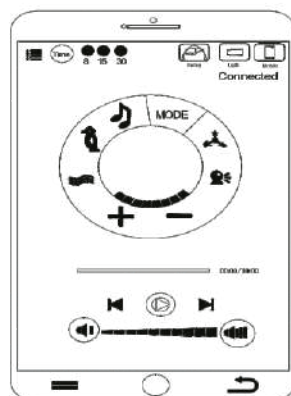

4. Команда выполнена успешно, если в верхнем правом углу вы видите «connected».

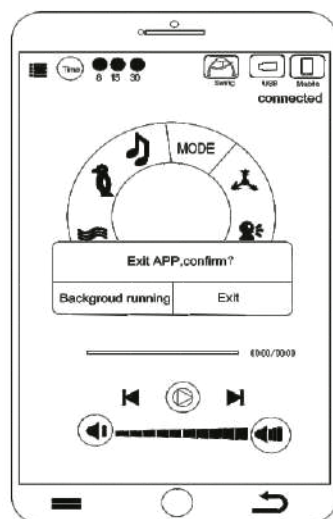
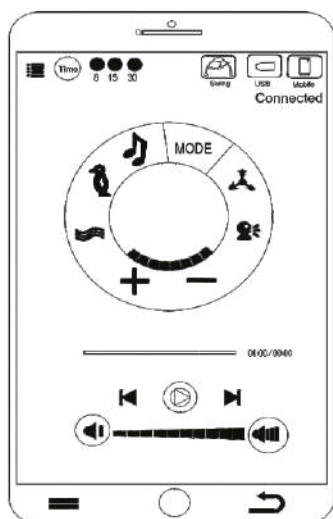

5. Команда выполнена успешно, если в верхнем правом углу вы видите «connected». Если показано, что соединение не установлено, выйдите и вновь выполните шаги 2-5 (проигнорируйте шаг 4, если на этом этапе не появилось обозначение успешной активации).

6. Кликните на иконку «Назад» на мобильном телефоне, появится диалоговое окно. Выберите «background running», чтобы выйти с главной страницы приложения и использовать другие функции. Выберите «exit», чтобы выйти из приложения, при этом все функции приложения будут отключены.

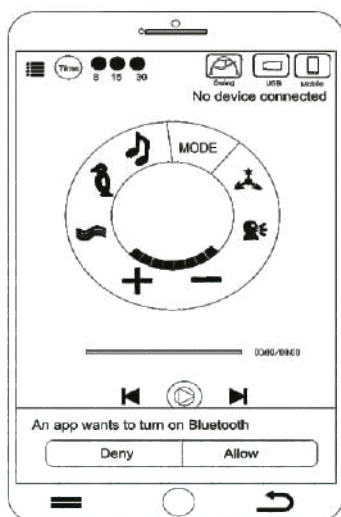

7. При повторном использовании приложения в диалоговом окне кликните на «allow», чтобы активировать приложение (если Bluetooth открыт, подключение произойдет автоматически).

XI. Подключение Bluetooth и использование плеера

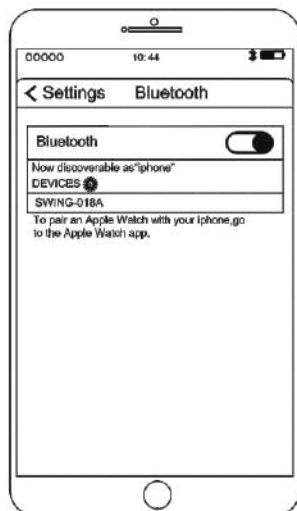

1. Откройте страницу загрузки Bluetooth, подключите Bluetooth. Кликните на «Поиск сопряженных устройств», чтобы перейти на следующую страницу.

2. Кликните на «SWING-018A» и установите соединение. Вернитесь на главную страницу телефона после того, как убедитесь, что соединение установлено.

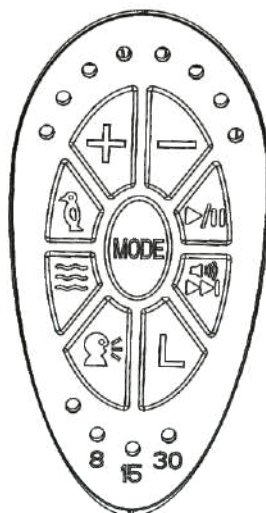
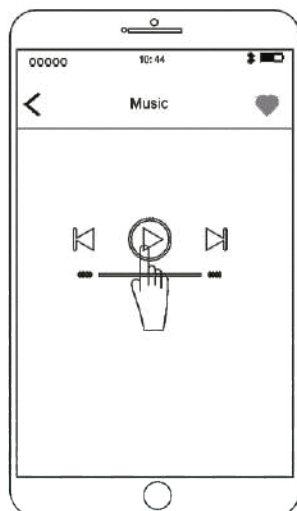

3. Войдите на страницу плеера на вашем телефоне, кликните на иконку воспроизведения музыки.

4. Нажмите кнопку «MODE» на панели управления, чтобы переключить режим и воспроизвести музыку.

Возможные проблемы активации приложения для iPhone и их решения:

№	Проблемы	Решения
1	Не воспроизводится музыка мобильного устройства.	Проверьте, скачана ли на телефон музыка, и действуйте в соответствии с пунктом VII инструкции.
2	Нет функции выбора музыки.	Если используется плеер стороннего устройства, невозможно пользоваться кнопками «Пауза» и «Выбор» приложения. Остальные кнопки работают в нормальном режиме.
3	Не воспроизводится музыка.	Если вы вновь включили электропитание после его отключения, снова активируйте приложение в соответствии с пунктом VI.
4	После активации не воспроизводится музыка мобильного устройства.	Действуйте в соответствии с пунктом VII.
5	Невозможно пользоваться функциями после открытия приложения.	Для активации следуйте инструкции по активации приложения для iPhone от шага 1 до шага 6.
6	При воспроизведении музыки нет звука/слабый звук.	Увеличьте громкость звука на мобильном устройстве или нажмите и удерживайте кнопку выбора громкости звучания на панели управления качелей.
7	Медленная ответная реакция при нажатии кнопки переключения режимов.	Медленная ответная реакция некоторых мобильных устройств — обычное явление, это объясняется различными спецификациями.
8	Не активируется приложение или не подключается Bluetooth.	<ol style="list-style-type: none"> 1. Выключите электропитание, затем снова запустите приложение, следуя всем шагам активации. 2. Проверьте, не подключено ли еще одно мобильное устройство, если да, отключите его.
9	Не загружается приложение для iPhone.	Проверьте версию операционной системы, обновите ее, а затем загрузите приложение (если версия не 8.3.0 или выше).

Возможные проблемы активации приложения для Android и их решения:

№	Проблемы	Решения
1	Не воспроизводится музыка.	Если вы вновь включили качели после отключения электропитания, следуйте пункту X инструкции, чтобы активировать приложение.
2	После активации приложения не воспроизводится музыка мобильного телефона.	Откройте приложение после загрузки музыки.
3	Невозможно пользоваться функциями после открытия приложения.	Для активации следуйте инструкции по активации приложения для ANDRIOD от шага 1 до шага 6.
4	При воспроизведении музыки нет звука/слабый звук.	Увеличьте громкость звука на мобильном устройстве или нажмите и удерживайте кнопку выбора громкости звучания на панели управления качелей.
5	Медленная ответная реакция при нажатии кнопки переключения режимов.	Медленная ответная реакция некоторых мобильных устройств — обычное явление, это объясняется различными спецификациями.
6	Не активируется приложение или не подключается Bluetooth.	1. Выключите электропитание, затем снова запустите приложение, следуя всем шагам активации. 2 Проверьте, не подключено ли еще одно мобильное устройство, если да, отключите его.
7	Не загружается приложение для Android.	Проверьте версию операционной системы, обновите ее, а затем загрузите приложение (если версия не 4.3.0 или выше).

Внимание!

Будьте внимательны при работе с приложением!

Внимание: Iphone не может установить это приложение, но можно пользоваться Bluetooth-проигрывателем.

1. Будьте внимательны при загрузке приложения:

- Убедитесь, что ваш телефон подключен к Интернету.
- Загружайте приложение при помощи известного браузера.
- Камера телефона не может использоваться для сканирования.
- Загружайте и устанавливайте приложение на свой телефон в соответствии с разными системами мобильной связи.

2. Будьте внимательны при активации режима приложения:

- При использовании Bluetooth расстояние между детским стульчиком и вашим телефоном не должно превышать 5 метров, иначе нормальное использование может быть затруднено.
- При воспроизведении музыки телефона убедитесь, что на телефон уже загружена музыка.

- Если при использовании функции Bluetooth на ваш телефон поступит звонок, громкость звучания снизится или перейдет в режим «без звука». Пожалуйста, проверьте после завершения звонка, не осталась ли громкость на минимальном уровне и не отключился ли Bluetooth. Если Bluetooth отключился, активируйте приложение в соответствии с инструкцией по активации режима приложения.
- При использовании датчика голосового управления, пожалуйста, убедитесь, что вокруг тихо, чтобы избежать нежелательного запуска функций детского стульчика из-за шума (рекомендуем использовать эту функцию во время сна).
- После включения Bluetooth соединение Bluetooth разрывается, когда отключается электропитание детского стульчика. Некоторые смартфоны автоматически устанавливают связь с детским стульчиком после включения Bluetooth (это зависит от различных моделей разных производителей), но некоторые мобильные телефоны необходимо реактивировать для установления соединения. Подробную информацию по активации и установлению соединения смотрите в инструкции по активации приложения.
- Если в телефоне недостаточно памяти, могут возникнуть проблемы. Пожалуйста, очистите оперативную память и закройте другие фоновые приложения, чтобы использовать это.

№	Возможные проблемы	Решения
1	Неожиданная остановка при раскачивании или воспроизведении музыки.	Батарейки были вставлены неправильно и не хватает электропитания.
2	После запуска не работают функции.	Проверьте, вставлены ли батарейки в соответствии с полярностью.
3	Стульчик не используется долгое время.	Выньте батарейки.
4	Стульчик стоит неустойчиво.	Проверьте, чтобы шарниры передних ножек были полностью открыты.
5	Индикаторные лампы горят слабо.	Батарейки не дают достаточно питания.
6	После соединения с приложением нет звука/тихий звук.	Проверьте, успешно ли подключился Bluetooth, не стоит ли регулятор громкости на минимальном значении, не слишком ли велико расстояние между мобильным устройством и стульчиком.
7	Срок службы мотора подходит к концу.	Необходимо отключать функцию раскачивания качелей, когда трансформируете качели в детский стульчик.

Уход и обслуживание

ВНИМАНИЕ! Никогда не подвергайте изделие машинной стирке, отбеливанию, машинной сушке!

1. Чистка металлических деталей: добавьте в теплую воду мягкое моющее средство, протрите детали, вытрите их досуха, чтобы предотвратить ржавчину.
2. Чистка чехла сиденья: протрите мягким моющим средством, затем сполосните теплой водой.
3. Берегите детский стульчик от дождя, не пользуйтесь им в сыром, очень жарком или пыльном месте, это может повредить электронику.
4. Длительное воздействие солнечных лучей или сильная жара могут привести к старению пластиковых деталей и выцветанию ткани.
5. Пожалуйста, во время хранения не кладите на детский стульчик другие предметы.
6. Обязательно проверьте стульчик на наличие разболтанных креплений, состарившихся деталей, разрывов материала и разошедшихся швов.
7. В случае повреждения деталей, пожалуйста, прекратите пользоваться детским стульчиком или замените детали.

QR-код для Android



QR-код для Apple



Телефон горячей линии: 8 800 777-85-33

Официальный сайт: www.nuovita.ru

Сервисный центр

Телефон: 8 (495) 981-86-36

Электронная почта: service@nuovita.ru

Nuovita

Con l'amore e la cura

www.nuovita.ru