



ND PLAY

• СЕРИЯ NDP •







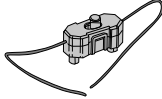

NDP-042

# ФОНТАН

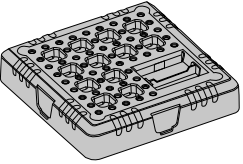
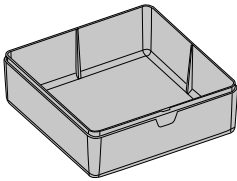

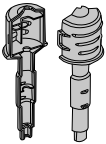
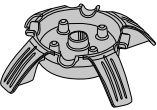
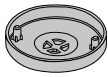
ИНСТРУКЦИЯ

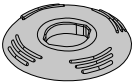
**В комплект входят:**

<b>01</b> <b>Выключатель</b>	Кол-во	<b>02</b> <b>Соединители</b>	Кол-во	<b>03</b> <b>База с отверстиями</b>	Кол-во
	<b>1</b>		<b>4</b>		<b>1</b>
<b>04</b> <b>Подставка для базы с отверстиями</b>	Кол-во	<b>05</b> <b>Мотор</b>	Кол-во	<b>06</b> <b>Стержень</b>	Кол-во
	<b>1</b>		<b>1</b>		<b>1</b>
<b>07</b> <b>Трубка фонтана</b>	Кол-во	<b>08</b> <b>Основание фонтана</b>	Кол-во	<b>09</b> <b>Замок для базы фонтана</b>	Кол-во
	<b>1</b>		<b>1</b>		<b>1</b>
<b>10</b> <b>Блок спиннинга</b>	Кол-во	<b>11</b> <b>Щит от брызг</b>	Кол-во	<b>12</b> <b>Длинные крышки фонтана</b>	Кол-во
	<b>1</b>		<b>1</b>		<b>2</b>
<b>13</b> <b>Короткие крышки фонтана</b>	Кол-во				
	<b>2</b>				

## Сборка:

1

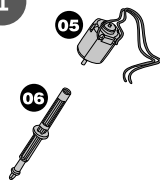

1. Соедините стержень (6) с мотором (5).

2

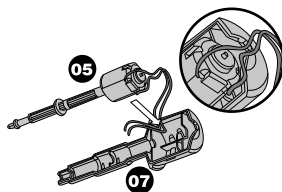

2. Вставьте собранный модуль мотора в одну из частей трубки фонтана (7). Обратите внимание на рисунок. Провода должны выходить из верхней широкой части.

3

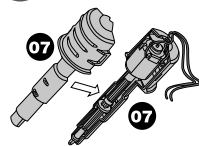

3. Соедините две части трубки фонтана (7) вместе.

4

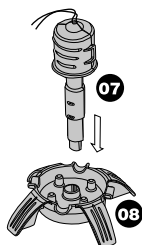

4. Вставьте трубку фонтана (7) в центр основания фонтана (8).

5

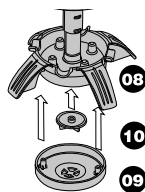

5. Установите блок спиннинга (10) снизу основания фонтана (8). Затем закрепите замок для базы фонтана (9) и защелкните ее.

6

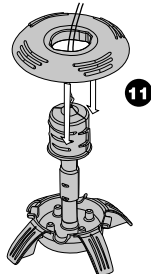

6. Разместите сверху трубки фонтана (7) щит от брызг (11). Убедитесь, что провода прошли наверх через отверстие в щите от брызг.

7

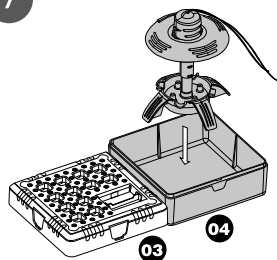

7. Возьмите собранный блок и поместите его в подставку для базы с отверстиями (4). Вам нужно рядом поместить базу с отверстиями (3) для подключения цепей.

8

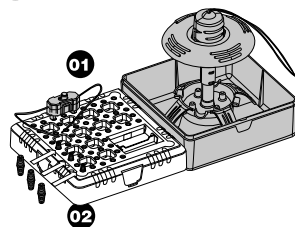

8. Установите выключатель (1) в базу с отверстиями (3). Затем установите 3 соединителя (2), узким концом вниз.

9

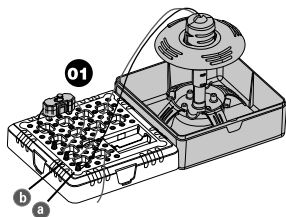

9. Подключите черный провод от батареи и черный провод от фонтана к соединителю (а). Затем подключите красный провод от фонтана к соединителю (b). красный провод включателя подключите к соединителю (b).

10

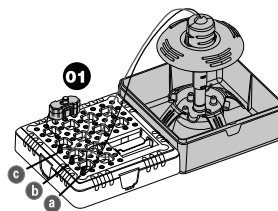

10. Подключите другой красный провод включателя к соединителю (с). Красный провод от батареи подключите к соединителю (с).

11

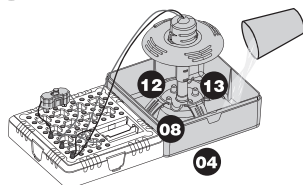

11. Налейте воды в подставку для базы с отверстиями (4) до половины. Важно, чтобы уровень воды был не выше основания фонтана (8). Можно разместить крышки фонтана (12, 13) на основании фонтана (8), чтобы изменить высоту напора воды.

**ГОТОВО!**

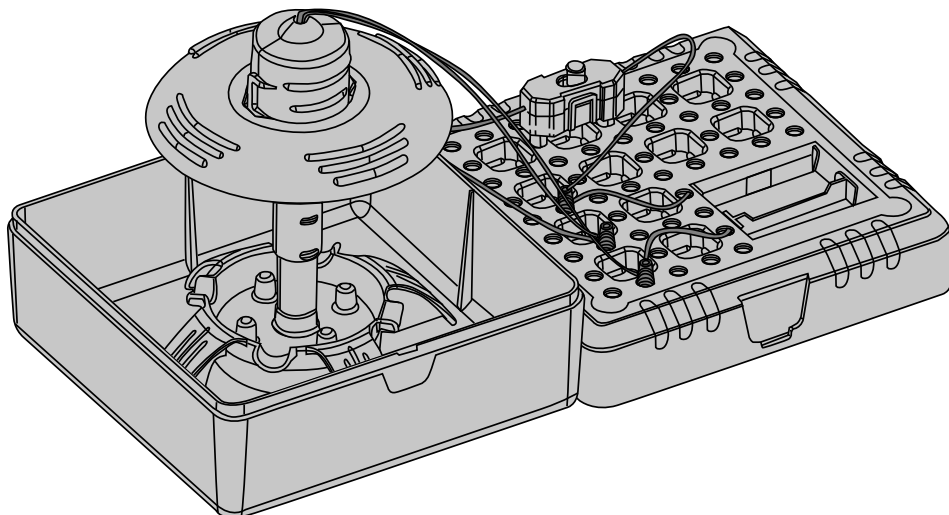

## ДОПОЛНИТЕЛЬНАЯ ИНФОРМАЦИЯ

В соответствии с «Законом о защите прав потребителей» на все товары может быть установлен либо гарантийный срок, либо срок службы.

На роботы и детские познавательные наборы установлен срок службы – 1 год. Гарантийный срок на игрушки производителем не устанавливается.

Срок службы исчисляется со дня передачи товара потребителю, если иное не предусмотрено договором. Если день передачи установить невозможно, срок службы исчисляется со дня изготовления товара.

### Не принимаются претензии по изделиям:

- При наличии повреждений (сколы, трещины, вмятины, погнутости, поломки и т.п.), вызванных прямым или косвенным воздействием механических сил.
- Если дефекты изделия вызваны химическим, термическим или физическим воздействием агрессивных или нейтральных жидкостей, газов или иных средств, токсических или биологических средств.
- Если ремонт или техническое обслуживание изделия производились лицами, не уполномоченными на то Изготовителем или его представителем.
- Если дефекты изделия вызваны действием непреодолимой силы либо действием третьих лиц, которое Изготовитель или его представитель не мог предвидеть, контролировать и предотвратить.

### Примечание

Спецификация, комплектация, внешние характеристики устройства могут изменяться без предварительного уведомления.

Для уточнения характеристик устройства можно обратиться на веб-сайт:

<http://www.ndplay.ru/> или к продавцу изделия.



### Утилизация отработавшего электрического и электронного оборудования

Данный символ означает, что в странах Европейского союза этот продукт и все сопутствующие устройства, имеющие такую же маркировку, не могут быть утилизированы вместе с бытовыми отходами и после окончания срока службы должны утилизироваться отдельно.



**ДЛЯ ЗАМЕТОК**



**ДЛЯ ЗАМЕТОК**



**ВНИМАНИЕ! МЕЛКИЕ ДЕТАЛИ!**

Не предназначено для детей младше 3 лет.

Характеристики товара могут быть изменены  
без предварительного уведомления.

Внешний вид изделий может отличаться.