



# INSTRUKCJA OBSŁUGI / USER MANUAL

PL / EN / RU / UA / BG / CZ / SK / DE / HU / RO / FR / IT



## MODEL / TYPE:

HUGO LEN  
SOFIA  
RAVENTO Eco  
MIRRA  
ADELIA  
SYLVIA  
MELANI  
ORION  
MONTE  
BARLETTA  
MILANO  
DYNAMICO  
SAVONA

TECHNO  
VENTO  
VALIENTE  
KOLIBRI





## 1. Rozkładanie stelaża.

Aby rozłożyć wózek, połóż go płasko na ziemi, zdejmij zabezpieczenie (rys. 1a, 1b, 1c ), następnie pociągnij rączkę stelaża do góry, aż do zaskoczenia bocznych zatrzasków (rys.1d,1e).

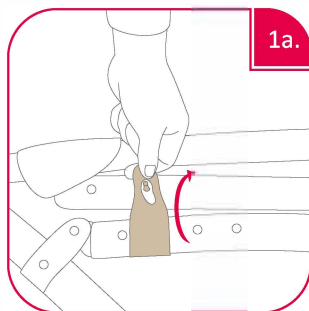

1a.

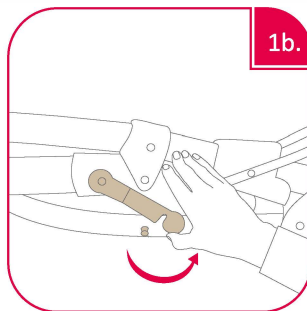

1b.

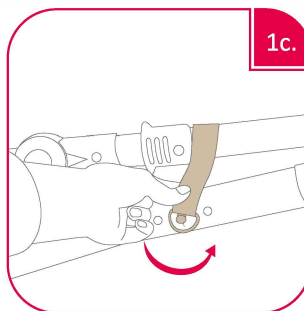

1c.

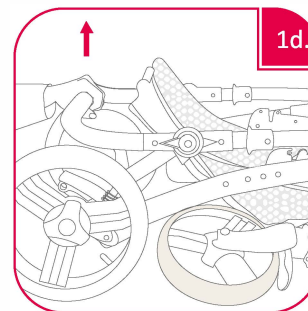

1d.



1e.



### **OSTRZEŻENIE :**

Przed użyciem wózka upewnij się, że mechanizmy składania zostały zablokowane.



### **OSTRZEŻENIE :**

Aby uniknąć obrażeń upewnij się, czy dziecko jest odsunięte kiedy rozkłada się lub składa niniejszy wyrób.



## 2. Montaż / Demontaż kół tylnych.

Wciśnij metalowy bądź plastikowy przycisk znajdujący się w centralnej części koła i wsuń je na ośkę. Pociągnij za kółko i sprawdź czy dobrze zaskoczyło (rys. 2, 2a). Aby zdemontować koło, wciśnij przycisk i zdejmij koło z osi (rys. 2b, 2c, 2d). W wybranych modelach możemy zdemontować koło wraz z ośką (rys. 2e).

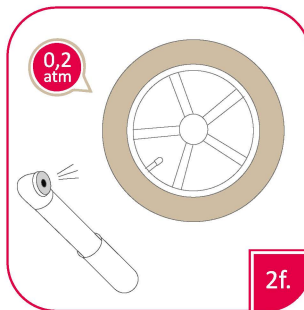
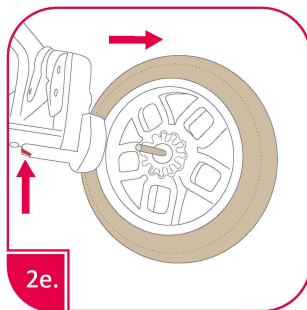
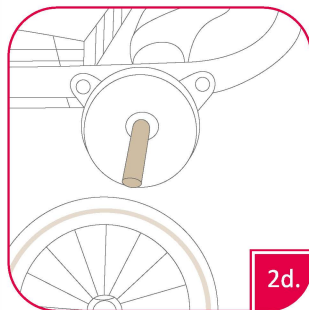
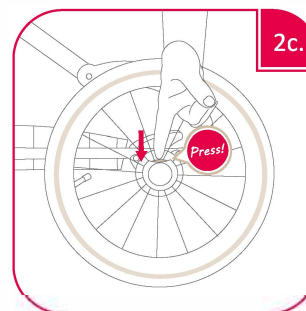
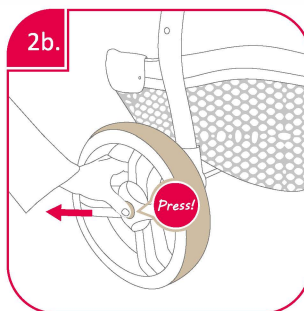
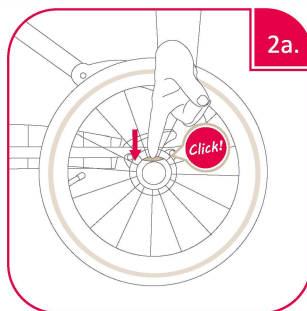
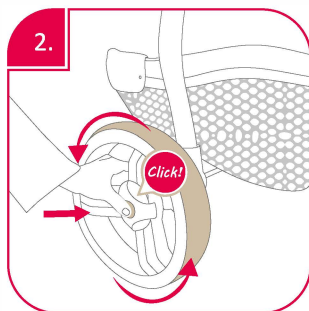

**UWAGA DO OPON POMPOWANYCH:**  
Opona jest wyposażona w wentyl rowerowy. Prawidłowe ciśnienie nie powinno być większe niż 0,2 atmosfery (rys.2f). Ciśnienie należy dopasować do wagi dziecka. Im lżejsze dziecko, tym mniej powietrza powinno być w kole (dla utrzymania najlepszego komfortu jazdy).





## 3. Montaż / Demontaż kół przednich.

Wsuń mechanizm przedni w gniazda obrotu aż do zatrzaśnięcia (rys.3a). Demontując koło przednie - wciśnij sprężynkę, znajdującą się przy podnóżku wózka i wyciągnij cały mechanizm (rys.3b). W przypadku innego modelu, wciśnij przycisk znajdujący się w górnej części mechanizmu obrotowego (rys. 3c, 3d) i wysuń oś koła.

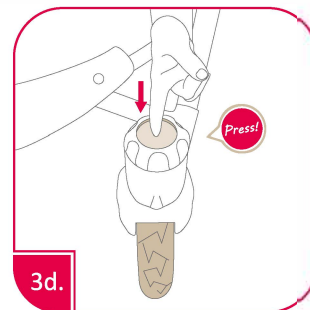
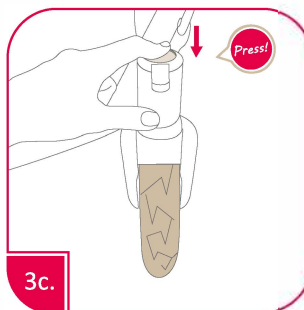
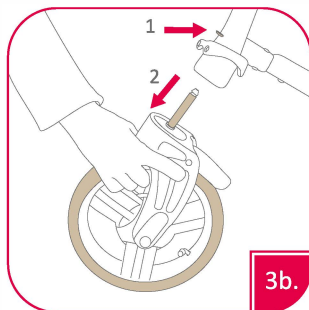
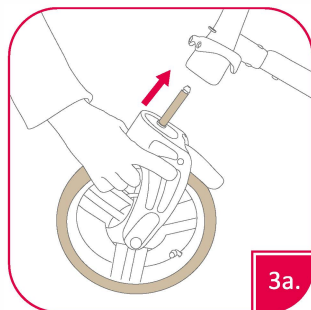

**UWAGA :** Przed rozpoczęciem użytkowania, upewnij się, że wszystkie koła są prawidłowo zamontowane.



## 4. Regulacja wysokości rączki.

Naciśnij jednocześnie dwa przyciski po obu stronach rączki, wybierz dogodną pozycję i zwolnij przycisk - do kliknięcia (rys.4).

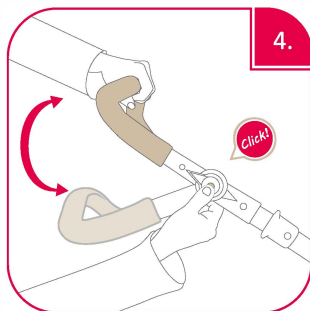

## 5. Regulacja podnóżka.

Naciśnij przycisk znajdujący się po obu stronach podnóżka - wybierz dogodną pozycję i zwolnij przycisk - do kliknięcia (rys.5).

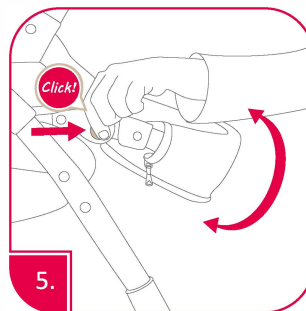



## 6. Hamulec



Blokuje tylne kółka wózka w pozycji STOP, w pozycji GO blokada jest zwolniona. Aby włączyć hamulec, należy wcisnąć nogą jego stopkę (rys.6a,6c,6e). Odblokowanie następuje po podniesieniu stopki (rys.6b,6d,6f).

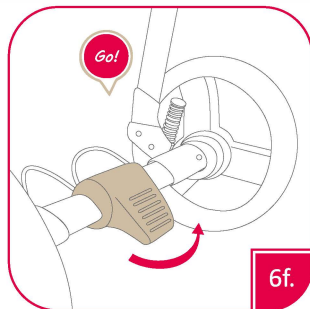
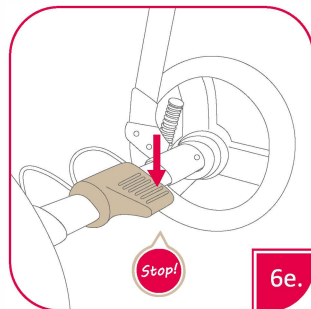
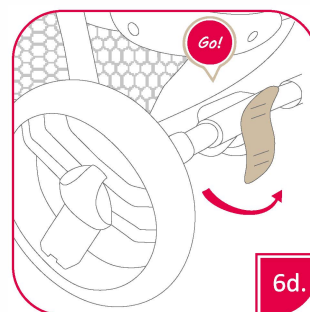
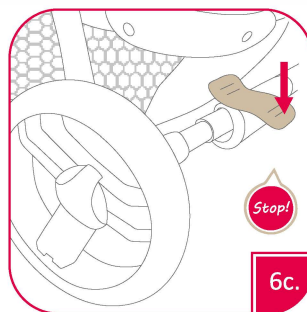
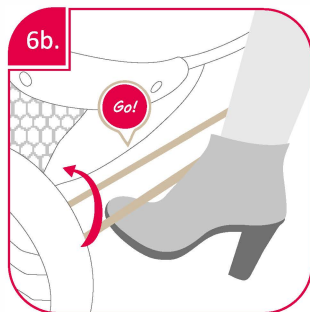
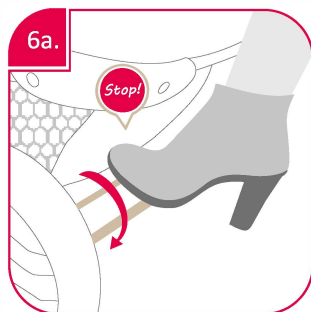

**UWAGA :** Nigdy nie należy jeździć wózkiem z zablokowanym hamulcem.



## 7. Blokada kierunku jazdy.

Przednie koła są obrotowe (rys.7). Naciśnięcie dźwigni powoduje blokadę kół przednich do jazdy na wprost (rys.7a,7c). Aby odblokować koła, należy unieść dźwignię (rys.7b,7d). W przypadku innego modelu koło blokujemy lub odblokowujemy za pomocą pokrętła (rys.7e).

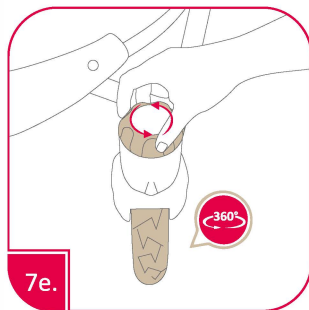
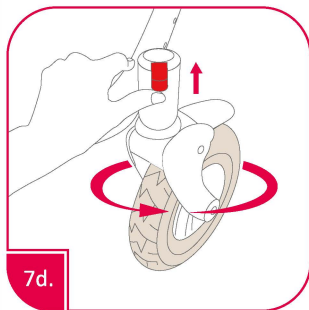
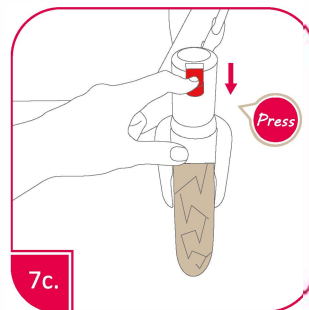
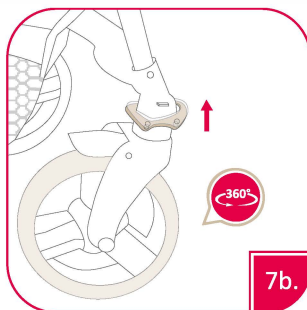
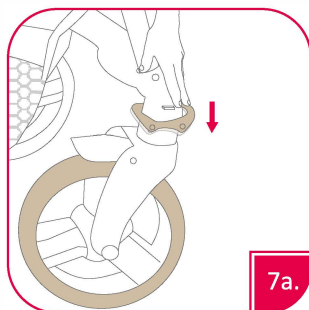
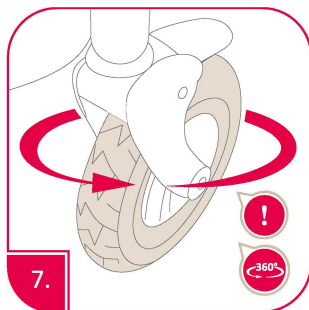



## 8. Budka.

Budka gondoli wyposażona jest w wygodny uchwyt do przenoszenia oraz wentylację - zdejmowana część pokrycia budki (rys.8). W celu złożenia budki należy nacisnąć przycisk lub jednocześnie dwa przyciski, znajdujące się po obu stronach budki (rys.8a,8b). Naprężenia budki możemy wyregulować znajdującym się po zewnętrznej stronie pokrętłem (rys.8c). Budka posiada również system wyciszający składanie. W tym celu należy przekręcić pokrętło w wewnętrznej części budki wózka spacerowego (rys.8d), ewentualnie docisnąć od góry budkę i opuścić ją do dogodnej dla dziecka pozycji (rys.8e).

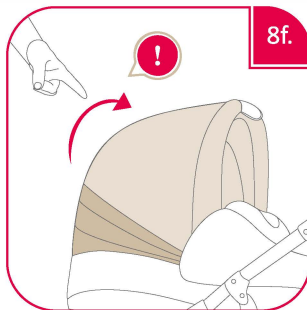
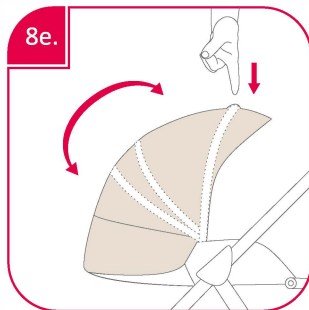
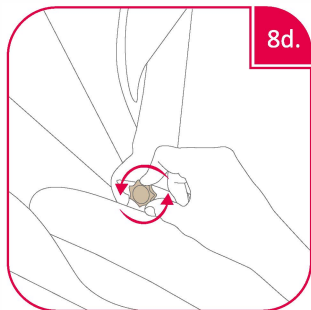
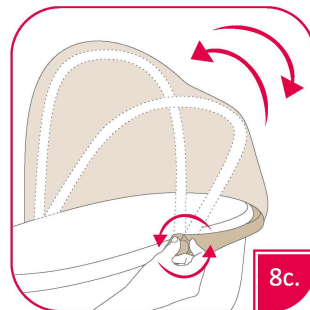
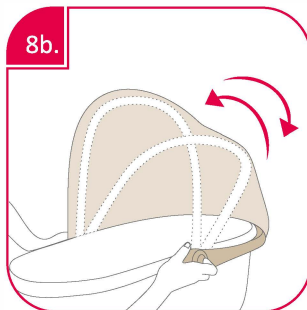
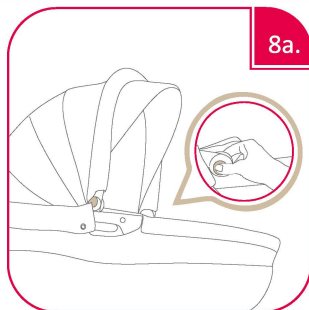
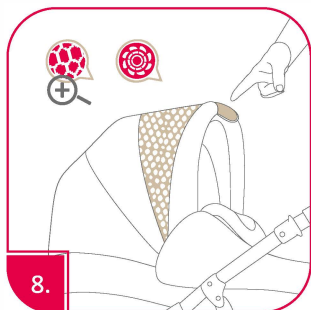

**!** UWAGA : Zalecamy, by przy przenoszeniu dziecka budka gondoli była zamontowana oraz rozłożona (rys.8f).





## 9. Montaż gondoli lub siedziska spacerówki.

Położ gondolę na stelażu konstrukcji i zaczeć znajdujące się po obu stronach klipsy, aż do momentu kliknięcia (rys.9a,9b,9c).

Gondolę można montować na stelażu wózka przodem lub tyłem do kierunku jazdy (rys.9d). W przypadku spacerówki - z regulowanym pałąkiem - możliwość swobodnego ustawienia pałąka zabezpieczającego (w zależności od potrzeby lub wzrostu dziecka) (rys.9e).

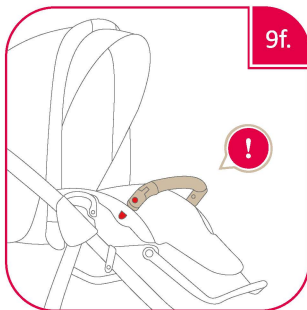
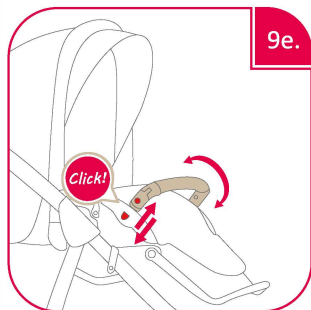
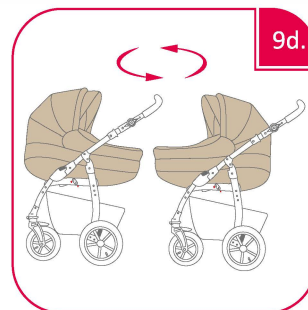
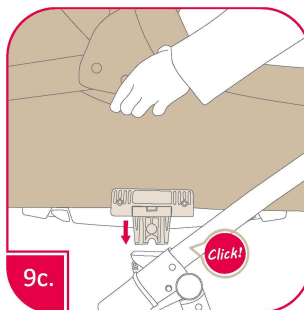
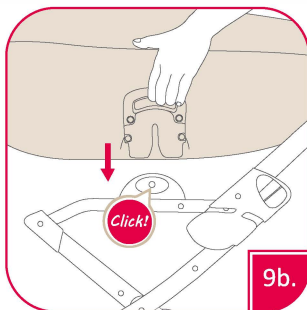
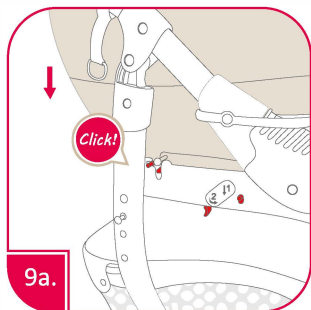

**UWAGA :** Przed przystąpieniem do użytkowania wózka upewnij się, że gondola jest prawidłowo zamontowana po obu stronach wózka.



**UWAGA :** W przypadku siedziska spacerówki należy zamontować pałąk zabezpieczający (rys.9f).



## 10. Rozkładanie / Składanie gondoli oraz regulacja oparcia



W celu rozłożenia gondoli należy odsunąć materacyk i następnie rozprzeć na boki dwa metalowe profile. Przy składaniu gondoli postępujemy odwrotnie jak przy rozkładaniu (rys.10). Aby wyregulować oparcie w gondoli należy podnieść materac, a następnie ustawić plastikowe oparcie w wybranej pozycji (rys.10a).

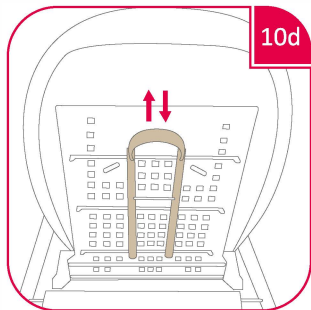
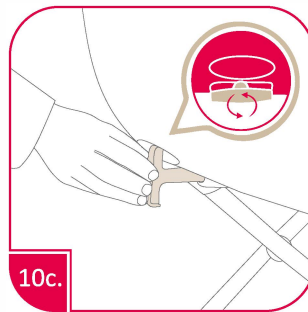
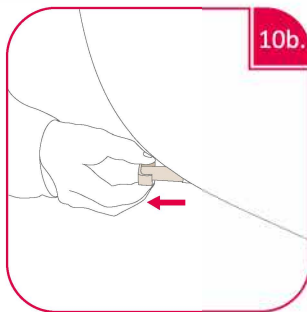
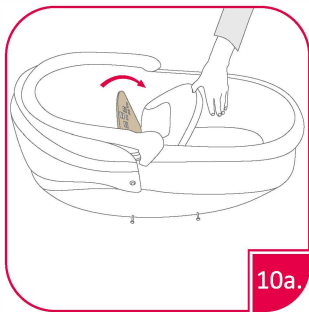
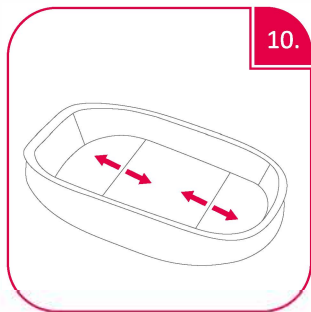

- \* W przypadku modeli z zewnętrzną regulacją, pozycję oparcia ustawiamy za pomocą pokrętki, które znajduje się po zewnętrznej, tylnej stronie gondoli (rys.10b,10c).
- \* W przypadku spacerówki pozycję oparcia regulujemy za pomocą uchwytu, który znajduje się po zewnętrznej, tylnej stronie budki (rys.10d,10e).



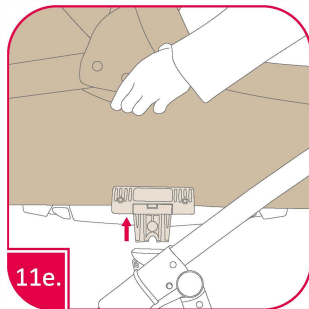
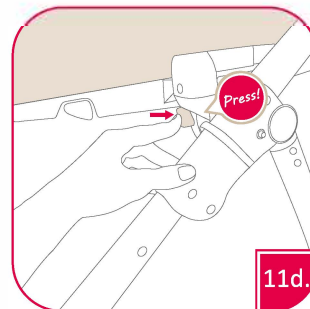
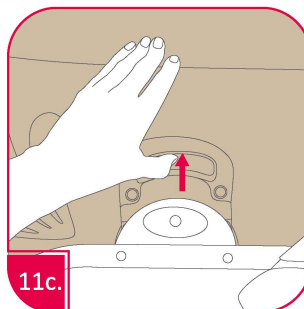
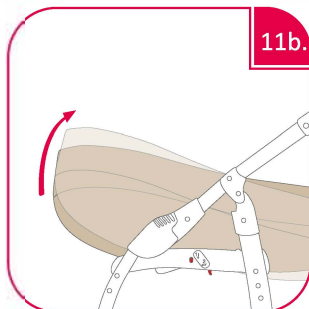
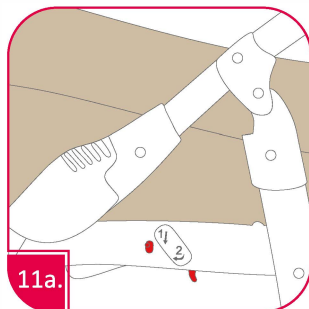

## 11. Składanie gondoli lub siedziska spacerówki.

Aby zdjąć gondolę /siedzisko spacerówki ze stelaża, należy odciągnąć /nacisnąć znajdujące się po obu stronach stelaża klipsy i unieść gondolę lub spacerówkę do góry (rys.11a,11b,11c,11d,11e).



## 12. Montaż adaptera.

Adapter wpiąć w gniazda po obu stronach stelaża, aż do usłyszenia kliknięcia (rys. 12), następnie docelowo zamontować (rys. 12a).  Demontaż adaptera odbywa się tak samo jak demontaż gondoli.

 W przypadku innego modelu wpinamy adapter w nasadkę od fotelika aż do momentu kliknięcia (rys. 12b), po czym całość wpinamy na stelaż wózka (rys.12c). Demontaż adaptera odbywa się po pociągnięciu uchwytu ku górze (rys.12d).

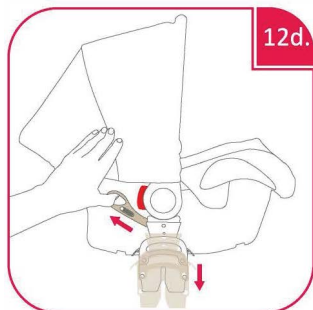
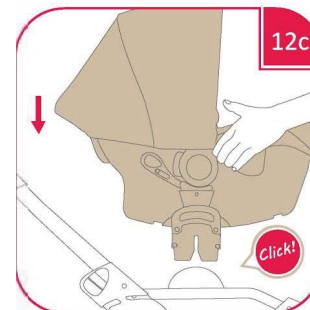
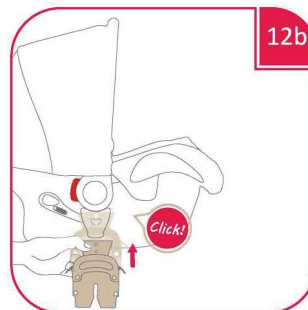
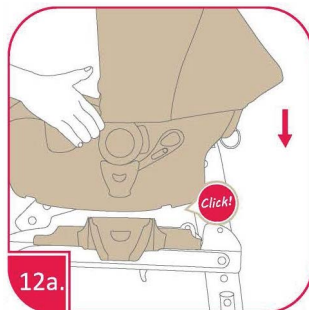
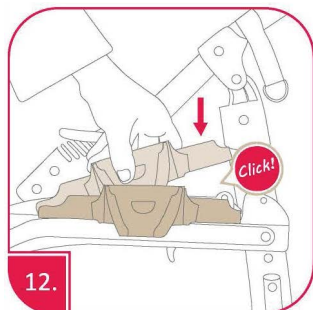

 **UWAGA :** Przed przystąpieniem do użytkowania upewnij się, że adapter jest prawidłowo zamontowany po obu stronach wózka.



## 13. Regulacja twardości zawieszenia.

Dla zwiększenia komfortu użytkowania (w poszczególnych modelach) zastosowano regulację twardości zawieszenia (rys.13). Aby dokonać regulacji, przesunąć dźwignię znajdującą się pod tylnym zawieszeniem (rys.13a) lub przekręcić pokrętło po obu stronach stelaża (rys.13b). Zawieszenie posiada dwa ustawienia twarde i miękkie.

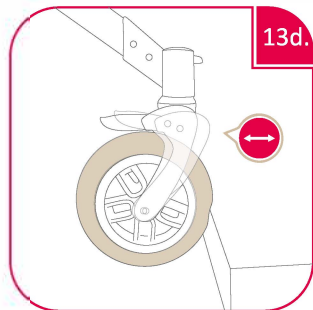
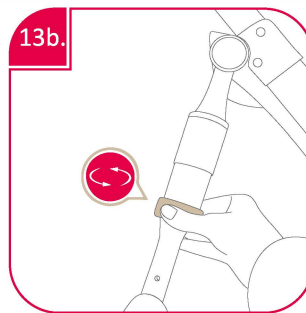
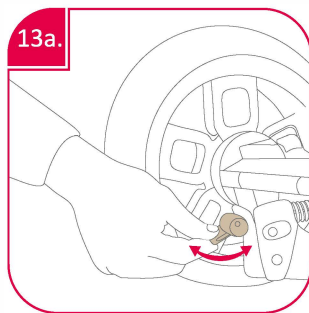
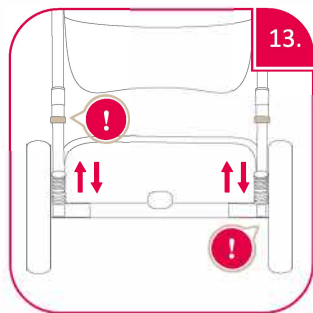

W przypadku wybranych modeli zastosowano dodatkową amortyzację (rys.13c,13d).



## 14. Składanie stelaża.

Przed złożeniem konstrukcji wózka, zdemontuj gondolę / siedzisko lub fotelik. Przednie, skrętne koła powinny być odblokowane (rys.14). Zwolnij mechanizm blokady stelaża (rys.14a,14b,14c) i pociągnij do siebie dwa mechanizmy znajdujące się po obu stronach rączki stelaża (rys.14d). Następnie naciskając ku dołowi doprowadź do całkowitego złożenia stelaża (rys.14e).

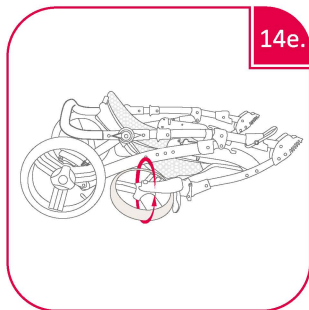
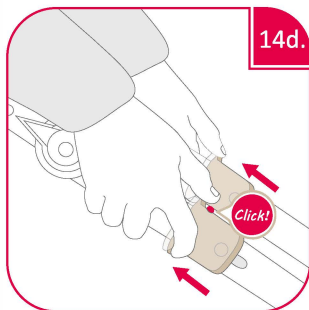
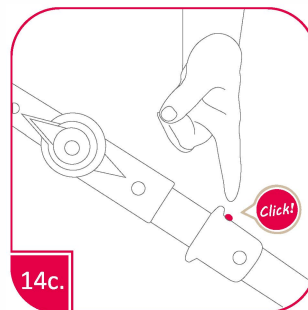
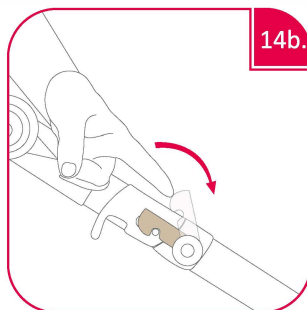
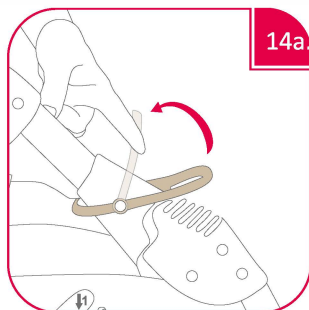
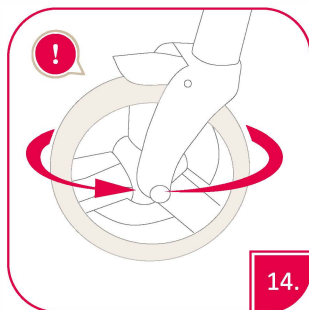

**UWAGA :** Nie składaj stelaża wózka, gdy zamontowana jest na nim gondola / siedzisko lub fotelik.



**UWAGA :** Koszyk na zakupy może ulec uszkodzeniu przy niewłaściwym składaniu konstrukcji wózka.



POZOSTAŁE INFORMACJE / AKCESORIA / OTHER INFORMATION / ACCESSORIES





*Дорогие Родители!*

*Благодарим Вас за приобретение нашей коляски и поздравляем с хорошей покупкой! Наши коляски соответствуют всем европейским стандартам. Нашим приоритетом, прежде всего является безопасность и удобство Ваших малышек, а также простота использования для Вас самих.*

*Мы надеемся, что наша коляска удовлетворит все Ваши требования и превзойдет все Ваши ожидания.*

*Пожалуйста, ознакомьтесь с настоящей инструкцией внимательно, перед началом использования нашей коляской.*



ЛАТЕКС С «ЭФФЕКТОМ ПАМЯТИ» / КОКОС / БАМБУК / АЛОЭ ВЕРА / 100% ХЛОПОК



PN-EN  
1888:2012







# ВНИМАНИЕ!

Правила техники безопасности.



ВАЖНО - СОХРАНИТЬ ЭТУ ИНСТРУКЦИЮ



- ПРЕДУПРЕЖДЕНИЕ** НИКОГДА НЕ ОСТАВЛЯЙТЕ СВОЕГО РЕБЕНКА БЕЗ ПРИСМОТРА.
- ПРЕДУПРЕЖДЕНИЕ** ПЕРЕД ИСПОЛЬЗОВАНИЕМ КОЛЯСКИ УБЕДИТЕСЬ В ТОМ, ЧТО ВСЕ БЛОКИРУЮЩИЕ ПРИСПОСОБЛЕНИЯ ВКЛЮЧЕНЫ.
- ПРЕДУПРЕЖДЕНИЕ** С ЦЕЛЬЮ ПРЕДОТВРАЩЕНИЯ ТРАВМИРОВАНИЯ, УБЕДИТЕСЬ В ТОМ, ЧТО ВАШ РЕБЕНОК НЕ КАСАЕТСЯ СКЛАДЫВАЮЩИХСЯ И РАСКЛАДЫВАЮЩИХСЯ ЧАСТЕЙ НАСТОЯЩЕГО ИЗДЕЛИЯ.
- ПРЕДУПРЕЖДЕНИЕ** НЕ РАЗРЕШАЙТЕ РЕБЕНКУ ИГРАТЬ С НАСТОЯЩИМ ИЗДЕЛИЕМ.
- ПРЕДУПРЕЖДЕНИЕ** ИСПОЛЬЗУЙТЕ РЕМНИ БЕЗОПАСНОСТИ, КОГДА ВАШ РЕБЕНОК НАЧНЕТ САМОСТОЯТЕЛЬНО САДИТЬСЯ.
- ПРЕДУПРЕЖДЕНИЕ** ПРОГУЛОЧНЫЙ БЛОК НЕ ПОДХОДИТ ДЕТЯМ В ВОЗРАСТЕ МЕНЕЕ 6 МЕСЯЦЕВ.
- ПРЕДУПРЕЖДЕНИЕ** ВСЕГДА ИСПОЛЬЗУЙТЕ СИСТЕМУ ЗАСТЕЖЕК.
- ПРЕДУПРЕЖДЕНИЕ** ПРОВЕРЬТЕ ПЕРЕД ПОЛЬЗОВАНИЕМ, ПРАВИЛЬНО ЛИ ЗАФИКСИРОВАНЫ КРИПЛЕНИЯ ЛЮЛЬКИ, ПРОГУЛОЧНЫЙ БЛОК ИЛИ АВТОМОБИЛЬНОЕ КРЕСЛО.
- ПРЕДУПРЕЖДЕНИЕ** НАСТОЯЩЕЕ ИЗДЕЛИЕ НЕ ПРЕДНАЗНАЧЕНО ДЛЯ ИСПОЛЬЗОВАНИЯ ПРИ ПЕРЕДВИЖЕНИИ БЕГОМ ИЛИ НА РОЛИКАХ.
- ПРЕДУПРЕЖДЕНИЕ** ВЫСОТА ДОПОЛНИТЕЛЬНОГО МАТРАЦА ДЛЯ ЛЮЛЬКИ НЕ МОЖЕТ ПРЕВЫШАТЬ 20 ММ.
- ПРЕДУПРЕЖДЕНИЕ** ЛЮБОЙ ГРУЗ, ПОДВЕШЕННЫЙ НА ВОДИЛКЕ КОЛЯСКИ, НАРУШАЕТ ЕЕ СТАБИЛЬНОСТЬ.
- ПРЕДУПРЕЖДЕНИЕ** ВСЕГДА ИСПОЛЬЗУЙТЕ ШАГОВЫЙ РЕМЕШОК В СОЕДИНЕНИИ С НАБЕДРЕННЫМ РЕМЕШКОМ.
- ПРЕДУПРЕЖДЕНИЕ** ВСЕГДА ИСПОЛЬЗУЙТЕ ТОРМОЗ, КОГДА ДАСТАЕТЕ И САЖАЕТЕ РЕБЕНКА ИЗ ИЛИ В КОЛЯСКУ.  
/ ЭТО КАСАЕТСЯ ТАКЖЕ КОЛЯСОК, ПРЕДНАЗНАЧЕННЫХ ДЛЯ ПЕРЕВОЗКИ БОЛЕЕ ЧЕМ ОДНОГО РЕБЕНКА.
- ПРЕДУПРЕЖДЕНИЕ** МАКСИМАЛЬНАЯ НАГРУЗКА КОРЗИНЫ КОЛЯСКИ СОСТАВЛЯЕТ 2 КГ.
- ПРЕДУПРЕЖДЕНИЕ** МАКСИМАЛЬНАЯ НАГРУЗКА СУМКИ СОСТАВЛЯЕТ 2 КГ.

**ЛЮЛЬКА ПОДХОДИТ ДЛЯ ПЕРЕВОЗКИ РЕБЕНКА, КОТОРЫЙ НЕ МОЖЕТ САМОСТОЯТЕЛЬНО СИДЕТЬ, ПЕРЕВОРАЧИВАТЬСЯ И ПЕРЕДВИГАТЬСЯ С ПОМОЩЬЮ СВОИХ РУК И КОЛЕНЕЙ.**

**МАКСИМАЛЬНЫЙ ВЕС РЕБЕНКА, ПЕРЕВОЗИМОГО В ЛЮЛЬКЕ, НЕ ДОЛЖЕН ПРЕВЫШАТЬ: 9 КГ.**

## ОБЩИЕ УКАЗАНИЯ, КАСАЮЩИЕСЯ БЕЗОПАСНОСТИ ПОЛЬЗОВАТЕЛЯ

- \*Ваш ребенок может подвергаться опасности, если Вы не будете руководствоваться указаниями, находящимися в настоящей инструкции.
- \*Коляска предназначена для перевозки ребенка, вес которого не превышает 15 кг.
- \*В прогулочной версии коляска предназначена для ребенка в возрасте от 6 месяцев до 3 лет.
- \*В версии для новорожденного (люльки) коляска предназначена для ребенка в возрасте до 5 месяцев.
- \*Коляска предназначена для перевозки одного ребенка.
- \*Никогда не въезжайте и не съезжайте коляской по ступенькам, если в ней находится ребенок.
- \*Никогда не оставляйте коляску с ребенком, стоящей на наклонной поверхности, даже если тормоза включены.
- \*Никогда не перевозите в автомобиле ребенка, находящегося в люльке или прогулочном блоке коляски.
- \*Упаковку коляски следует хранить в недоступном от ребенка месте во избежание опасности удушья.
- \*Помните, что Вы несете полную ответственность за безопасность Вашего ребенка.
- \*В версии для новорожденного (люльки) коляска предназначена для ребенка, не умеющего самостоятельно сидеть, переворачиваться и передвигаться с помощью своих рук и коленей. Максимальный вес ребенка: 9 кг.
- \*В случае новорожденного ребенка рекомендуется перевозить его в позиции лежа.
- \*Ни коляска, ни кресло не заменят кровати. Ребенок должен спать в соответствующей люльке, или кровати.
- \*Используйте запчасти, только поставляемые или рекомендуемые производителем.

**ВНИМАНИЕ:** Люлька, прогулочная блок, люлька-переноска являются составляющими частями рамы коляски.

**ВНИМАНИЕ:** Любая нагрузка, прикладываемая к держателю и/или задней стороне спинки и/или к боковинам коляски, будут негативно влиять на устойчивость коляски.

**ВНИМАНИЕ:** Категорически запрещается раскачивать коляску на правый и левый бок. Невыполнение этих рекомендаций может привести к повреждению конструкции, а в результате к потере стабильности коляски.

**ВНИМАНИЕ:** Не применять никакого дополнительного оснащения.

## ИНСТРУКЦИЯ ПО УХОДУ ЗА КОЛЯСКОЙ



**Из-за целевого предназначения коляски (использование в разных атмосферных условиях и на разных типах дорог) для коляски требуется сезонный уход. Соблюдение нижеуказанных правил ухода является необходимым условием правильного функционирования коляски.**

1. Следует регулярно проверять комплектность и действие основных элементов коляски (болты, заклепки, крепления, блокирующие механизмы). В случае возникновения каких-либо неисправностей, следует связаться с нашим сервисным центром.
2. Никогда не следует форсировать механизмы движущихся частей коляски. В случае возникновения сомнений следует прочитать инструкцию.
3. Если коляска после прогулки мокрая, то следует ее вытереть тряпкой насухо. В случае соприкосновения коляски с солью (зимой или при использовании на морском берегу) следует вымыть раму чистой водой и вытереть ее насухо для предотвращения появления коррозии.
4. После пляжной прогулки следует снять колеса, удалить песок и смазать их смазкой.
5. Не реже одного раза в месяц следует удалить загрязнение с осей коляски и смазать их смазкой (например, велосипедной).
6. Части обшивки коляски можно стирать вручную при температуре 30°C. Обшивку лучше всего чистить влажной губкой. Не стирать ее в стиральной машине. Не отжимать в центрифуге. Не применять хлорки.
7. Коляску следует тщательно высушить перед использованием или перед длительным хранением.
8. Не следует доводить до промокания обшивки, так как это может привести к порче упрочняющих вкладышей и появлению пятен.
9. Рекомендуется проветривать матрасы из натурального кокосового волокна, так как от воздействия влаги волокно может выделять специфический запах.
10. Следует предохранять коляску от чрезмерного воздействия прямых солнечных лучей во избежание выцветания ткани.
11. Рекомендуется регулярно смазывать колеса.
12. Резиновые шины коляски могут оставлять следы на некоторых поверхностях (линолеуме, коврах, деревянных полах).
13. После каждой прогулки следует очистить колеса и стальные элементы коляски.
14. Следует соблюдать правила стирки обшивки, указанные на этикетке.



Мы приложили все усилия к тому, чтобы выбрать наилучший материал для изготовления обшивки нашей коляски. Наш опыт показывает, что большее количество тканей чувствительно к воздействию все более агрессивных солнечных лучей. Чтобы предотвратить выцветания ткани рекомендуем не подвергать коляску чрезмерному воздействию прямых солнечных лучей.

## УСЛОВИЯ ГАРАНТИИ

Гарантия, предоставленная, на проданный товар аннулируется в случае ненадлежащей эксплуатации изделия, отличающейся от регламента данной инструкции.

1. Гарантийный лист недействителен без даты продажи и печати магазина
2. Производитель предоставляет гарантию на купленную Вами коляску на срок 6 месяцев от даты покупки, при условии, что она будет использоваться по назначению
3. Коляска, сданная на рекламацию, должна быть чистой.
4. В случае рекламации пользователь доставляет коляску с гарантийным талоном в пункт покупки, а продавец, после выполнения проверки и подтверждения обусловленности рекламации, ликвидирует поломку или отправляет коляску производителю.
5. Физические дефекты, обнаруженные в течение периода действия гарантии, устраняются бесплатно в течение 45 дней со дня доставки коляски продавцом на предприятие производителя.
6. Гарантийный срок продлевается на время ремонта. Время ремонта считается от дня начала ремонта до дня получения исправленной коляски.
7. Способ ремонта коляски определяется предприятием, предоставляющим гарантию.
8. Гарантия не распространяется на:
  - поломки, возникшие в результате неправильного хранения, ремонта, производимого не уполномоченными к этому лицами,
  - поломки рамы и разрыв ткани, произошедшие по вине покупателя,
  - механические и термические повреждения (изменение цвета тканевой обшивки в результате чрезмерного воздействия солнечных лучей или использования не соответствующих моющих средств).
  - натуральный износ отдельных элементов, например, колес.
9. В случае не обусловленного вызова для ремонта все издержки на ремонт покрывает заказчик.
10. Производитель обязуется заменить предмет рекламации на новый в следующих случаях:
  - будет обнаружен технический дефект, который невозможно устранить.
11. Гарантия на проданный потребительский товар не исключает, не ограничивает и не приостанавливает действия прав покупателя, вытекающих из несоответствия товара условиям договора.

## ОСТАЛЬНАЯ ИНФОРМАЦИЯ

- ! **ОСНОВНОЙ СОСТАВ КОЛЯСКИ (рис.15) :**  
рама + колеса + люлька + прогулочный блок + корзина для покупок + дождевик + москитная сетка + матрасик + сумка + муфты + кружка на раму
- ! **В КОМПЛЕКТЕ** коляски клиент получает:
  - Комплектация 2в1:
  - Основной состав коляски (рис. 16)
  - Комплектация 3в1 :
  - \* -Основной состав коляски + люлька-переноска для младенца (рис. 17),

## ПАРАМЕТРЫ КОЛЯСКИ:

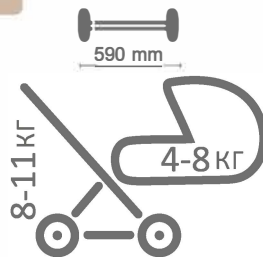



## 1. Раскладывание рамы коляски.

Чтобы разложить коляску, следует положить ее на пол горизонтально, снять фиксатор (рис. 1а, 1б, 1с), далее следует потянуть ручку рамы вверх до момента защелкивания боковых замков (рис. 1д, 1е).



### **ПРЕДУПРЕЖДЕНИЕ:**

Перед использованием коляски убедитесь в том, что механизмы складывания заблокированы.



### **ПРЕДУПРЕЖДЕНИЕ:**

Во избежание травм, следует следить, чтобы ребенок не прикасался к раскладывающимся частям коляски во время ее раскладывания или складывания.

## 2. Установка / снятие задних колес.

Нажмите на металлическую или пластиковую кнопку, находящуюся в центральной части колеса и наденьте колесо на ось. Потянув за колесо, проверьте, хорошо ли оно защелкнулось на оси (рис. 2, 2а). Чтобы снять колесо, нажмите на кнопку и снимите колесо с оси (рис. 2б, 2с, 2д). В отдельных моделях можно снимать колесо вместе с осью (рис. 2е).



### **ВНИМАНИЕ НА НАДУВНЫЕ КОЛЕСА :**

Колесо снабжено велосипедным клапаном. Правильное давление не должно превышать величину 0,2 атмосферы (рис. 2ф). Давление должно соответствовать весу ребенка. Чем легче ребенок, тем меньше воздуха должно быть в колесе (для обеспечения комфортной езды).

## 3. Установка / снятие передних колес.

Вставьте передний механизм в гнезда вращения до момента защелкивания (рис. 3а). Снимая передние колеса, нажмите на кнопку, находящуюся возле подножки коляски и вытащите весь механизм (рис. 3б). В случае другой модели нажмите на освобождающую кнопку, находящуюся в верхней части вращательного механизма (рис. 3с, 3д), и высуňte ось колеса.



**ВНИМАНИЕ:** Перед началом пользования убедитесь в том, что колеса правильно установлены.





## 4. Регулирование высоты ручки.

Нажмите одновременно на две кнопки по обеим сторонам ручки, выберите необходимую высоту и отпустите кнопки-до момента защелкивания (рис. 4).

## 5. Регулировка подножки.

Нажмите одновременно на две кнопки по обеим сторонам подножки, выберите необходимую высоту и отпустите кнопки-до момента защелкивания (рис. 5).

## 6. Тормоз.

Стояночный тормоз блокирует задние колеса коляски в положении СТОП, нажав на педаль (рис. 6а, 6с, 6е). Чтобы продолжить движение, нужно вернуть педаль в исходное положение (рис. 6b, 6d, 6f).



**ВНИМАНИЕ:** Никогда не катайте коляску с включенным тормозом.

## 7. Фиксация передних колес.

Передние колеса вращаются в горизонтальной плоскости (рис.7). Нажатие на рычаг блокирует колеса, позволяя коляске ехать только вперед (рис. 7а, 7с). Чтобы разблокировать колеса, следует поднять рычаг (рис.7b, 7d). В случае другой модели передние колеса блокируются с помощью вращающейся ручки (рис.7е).

## 8. Капюшон.

Капюшон люльки снабжен удобным держателем для переноски и снабжен съемной частью капюшона для вентиляции - (рис. 8). Для складывания капюшона следует нажать на кнопку или одновременно на обе кнопки, находящиеся по обеим сторонам капюшона (рис. 8а, 8b). Жесткость складываемого механизма регулируется с помощью вращения ручки, находящейся с внешней стороны (рис. 8с). Капюшон снабжен также системой тихого складывания. С этой целью следует прокрутить ручку во внутренней части капюшона прогулочного блока (рис. 8d) или, нажимая сверху на капюшон, опустить ее до позиции, удобной для ребенка (рис. 8е).





 **ВНИМАНИЕ:** Рекомендуем, чтобы при переносе ребенка капюшон люльки был установлена и разложена (рис. 8f).

## 9. Монтаж люльки или сидения прогулочного блока.

Поставьте люльку на раму и зафиксируйте находящиеся по обеим сторонам клипсы до щелчка (рис. 9a, 9b, 9c). Люльку можно устанавливать на раму коляски передом или задом по отношению к направлению езды (рис. 9d). В случае прогулочной коляски – есть возможность регулировки бампера безопасности по высоте – в зависимости от необходимости или от возраста ребенка (рис. 9e).

 **ВНИМАНИЕ:** Перед началом пользования коляской убедитесь в том, что люлька правильно установлена по обеим сторонам коляски.

 **ВНИМАНИЕ:** В случае установки прогулочного блока коляски следует установить бампер безопасности (рис. 9f).

## 10. Раскладывание / складывание люльки и регулировка наклона спинки.

Для того чтобы разложить люльку, следует убрать матрас и далее потянуть металлические распорки и установить их в пазы. При складывании люльки следует осуществить обратные действия (рис. 10). Чтобы отрегулировать положение спинки в люльке, следует приподнять матрас, а затем установить пластиковую спинку в необходимой позиции (рис. 10a).

 В случае модели с внешней регулировкой - позиция спинки устанавливается с помощью вращения ручки, находящейся на внешней, задней стороне люльки (рис. 10b, 10c).

 В случае прогулочной модели позиция спинки устанавливается с помощью ручки, находящейся на внешней, задней стороне прогулочного блока (рис. 10d, 10e).

## 11. Складывание люльки или сидения прогулочной коляски.

Чтобы снять люльку / блок прогулочной коляски с рамы, следует отцепить / нажать на находящиеся по обеим сторонам рамы клипсы и приподнять люльку или прогулочную коляску вверх (рис. 11a, 11b, 11c, 11d, 11e).





## 12. Монтаж адаптера.

Вставить адаптеры в разъемы, расположенные по обе стороны коляски, до щелчка (рис. 12), далее до конца установить кресло (рис. 12а). Демонтаж адаптера происходит так же, как и демонтаж люльки.

 В случае другой модели следует вставить адаптер в насадку кресла до момента защелкивания (рис. 12b), после чего всю конструкцию закрепить на раме коляски (рис. 12с). Снять адаптер можно после поднятия ручки вверх (рис. 12d).

 **ВНИМАНИЕ:** Перед началом использования коляски убедитесь в том, что адаптер правильно установлен по обеим сторонам коляски.

 **ПРЕДОСТЕРЕЖЕНИЕ:** Всегда используйте плечевой ремешок совместно с набедренным ремешком

## 13. Регулировка жесткости подвески.

Для повышения комфорта пользования (в отдельных моделях) используется регулировка жесткости подвески (рис. 13). Чтобы выполнить регулировку, следует передвинуть рычаг, находящийся под задней подвеской (рис. 13а) или прокрутить ручки, находящиеся по обеим сторонам рамы (рис. 13b). Подвеска имеет две позиции регулировки - мягкую и жесткую.

 В случае некоторых моделей применяется дополнительная регулировка (рис. 13с, 13d).

## 14. Складывание рамы.

Перед складыванием конструкции коляски следует снять люльку / прогулочный блок или люльку-переноску. Передние, поворотные колеса должны быть разблокированы (рис. 14). Снимите/нажмите фиксатор предохранительного механизма, блокирующий складывания рамы (рис. 14а, 14b, 14с), и потяните на себя два механизма, находящиеся по обеим сторонам ручки рамы (рис. 14d). Далее, нажимая вниз, сложите полностью раму (рис. 14е).

 **ВНИМАНИЕ:** При неправильном складывании конструкции коляски корзина для покупок может подвергнуться повреждению.

 **ВНИМАНИЕ:** Не складывайте раму, если на нем установлена люлька / прогулочный блок или кресло.



## KARTA GWARANCYJNA / WARRANTY CERTIFICATE

Wózek dziecięcy o zmiennej funkcji / Baby travel system of a variable function.

Lp	Data zgłoszenia naprawy / Date of reporting the repair	Rodzaj i zakres naprawy / Type and scope of repair	Data przedłużenia gwarancji / Date of warranty extension	Data wykonania naprawy - podpis / Date of repair - - signature
1				
2				
3				
4				

Oświadczam, że zostałam(em) zapoznana(y) z obsługą i podstawowymi funkcjami zakupionego wózka. Otrzymałam(em) komplet dokumentów w postaci instrukcji obsługi produktu i warunków gwarancji.

I hereby declare that I have become acquainted with the methods of operation and basic functions of the purchased travel system. I have received a complete set of documents in the form of a user manual as well as terms and conditions of the warranty.

.....  
Data sprzedaży /  
Date of sale

.....  
Pieczęć sklepu /  
Store stamp

.....  
Podpis kupującego /  
Signature of the buyer





Произведено по заказу  
и под контролем  
[www.sevillababy.com](http://www.sevillababy.com)



ФАБРИКА-ПРОИЗВОДИТЕЛЬ



**RETRUS**<sup>®</sup>

ul. Ikara 141  
42-221 Częstochowa

tel. + 48 34 362 73 24  
tel./fax + 48 34 362 73 61

