

































IRIS M-AIR
BALIOS M







	Preparation	10
	Using the brake	16
	Folding and unfolding	17
	Using the bumper bar	20
	Using the harness system	21
	Using the XXL sun canopy	25
	Adjusting the seating position	26







	Adjusting the footrest	28
	Adjusting the handle bar	29
	Removing the wheels	30
	Using the swivel locks	31
	Attaching the infant car seat and carry cot	32
	Removing the seat cover	35







	Vorbereitung	10
	Benutzung der Bremse	16
	Zusammen- und Auseinanderfalten	17
	Verwendung des Schutzbügels	20
	Verwendung des Gurtsystems	21
	Verwendung des XXL Sonnendachs	25
	Einstellen der Sitzposition	26

	Einstellen der Fußstütze	28
	Einstellung des Schiebebügels	29
	Entfernen der Räder	30
	Arretieren der Vorderräder	31
	Anbringung der Babyschale und des Kinderwagenaufsatzes	32
	Abnehmen des Sitzbezuges	35

	Préparation	10
	Utilisation du frein	16
	Pliage et dépliage	17
	Utilisation du garde-corps	20
	Utilisation du harnais	21
	Utilisation du canopy parasoleil XXL	25
	Réglage de la position d'assise	26

	Réglage du repose-pieds	28
	Réglage du guidon	29
	Retrait des roues	30
	Utilisation du verrou de rotation	31
	Fixation de la coque et de la nacelle	32
	Retrait de la housse	35

	Preparación	10
	Uso del freno	16
	Plegado y desplegado	17
	Uso de la barra apoyabrazos	20
	Uso del sistema de arneses	21
	Uso de la capota solar XXL	25
	Ajuste de la posición del asiento	26

	Réglage du repose-pieds	28
	Réglage du guidon	29
	Extracción de las ruedas	30
	Uso del bloqueo de dirección	31
	Colocar la silla de seguridad infantil y el capazo	32
	Extracción de la vestidura del asiento	35

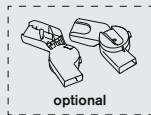
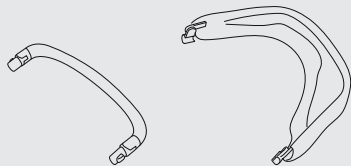
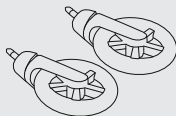
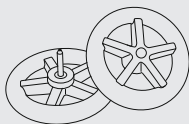
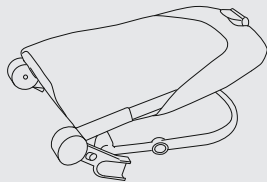
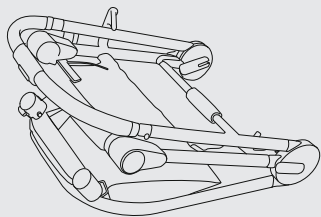

optional

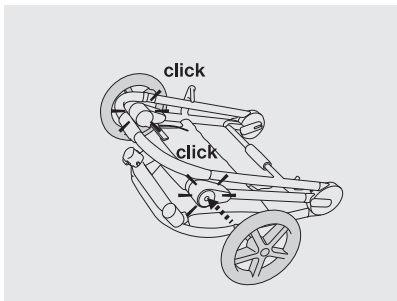

2

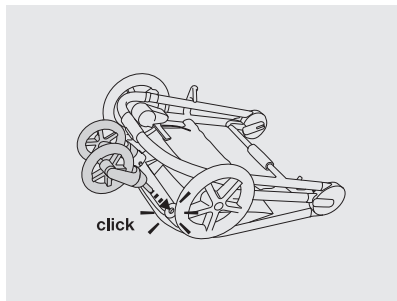

3

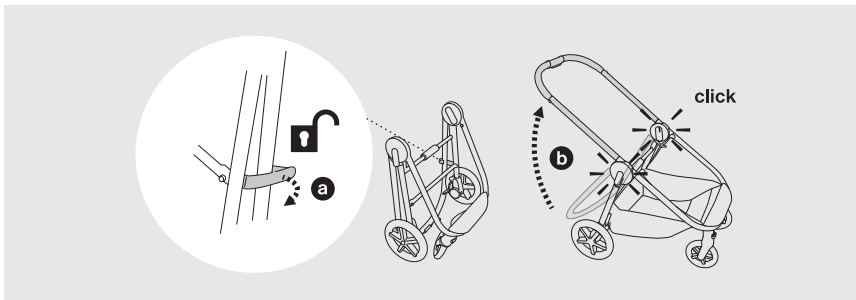

4

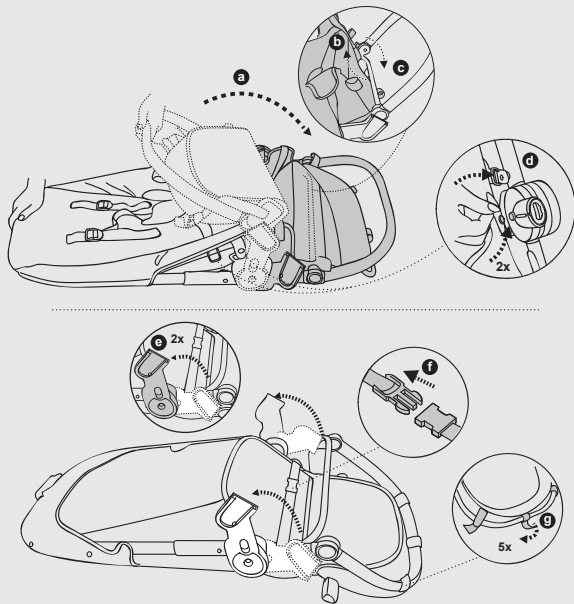

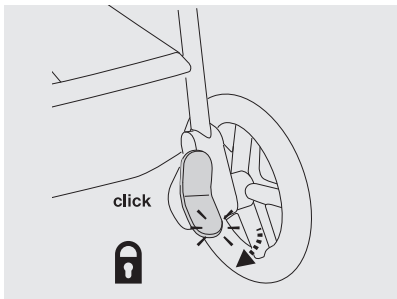

6

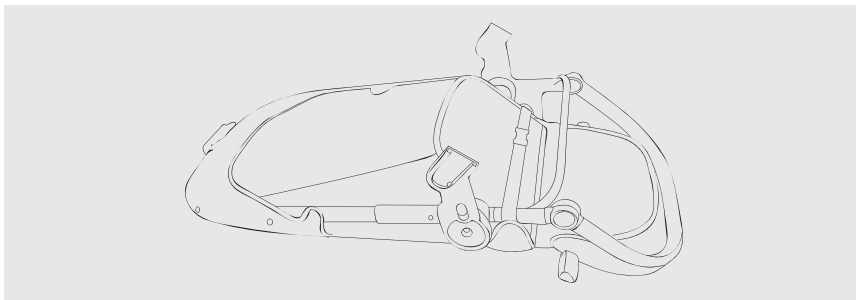

7



8



9



10



11

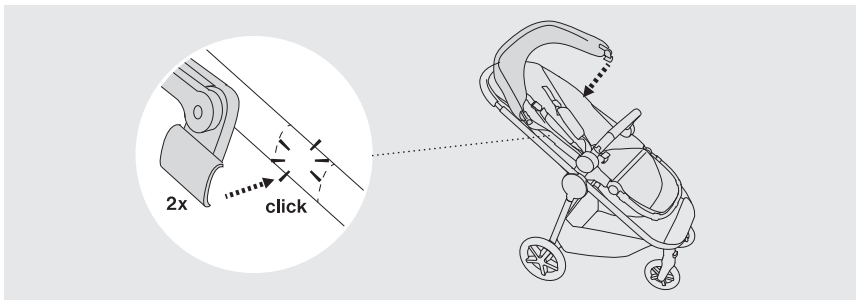

12

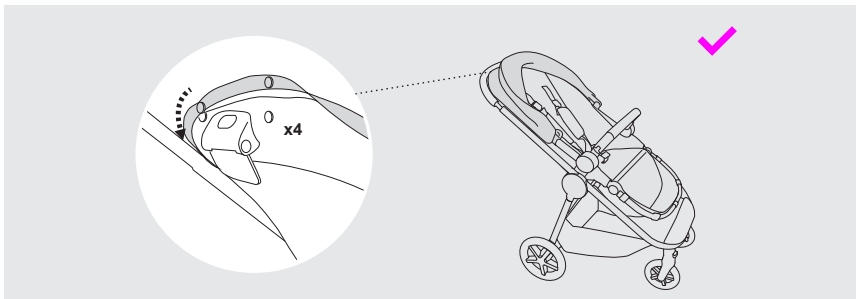

13

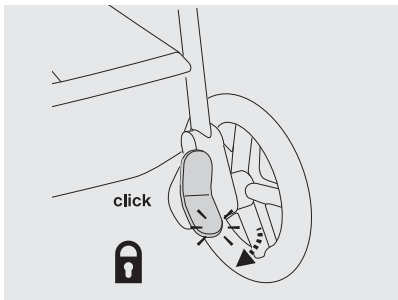

1

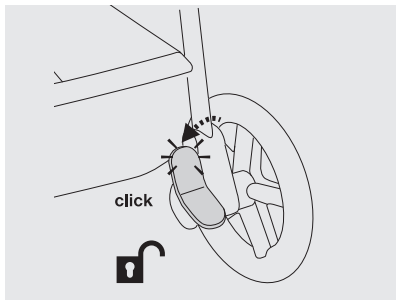

2

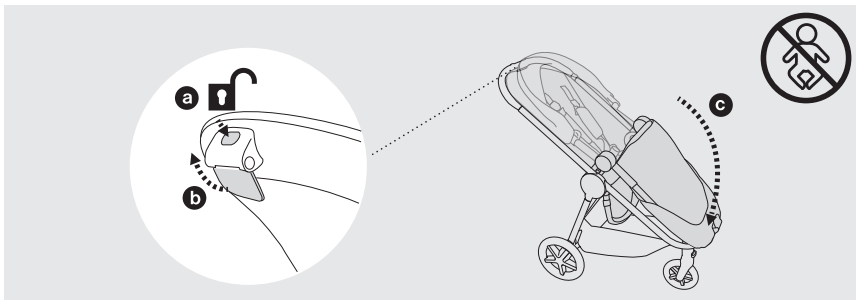
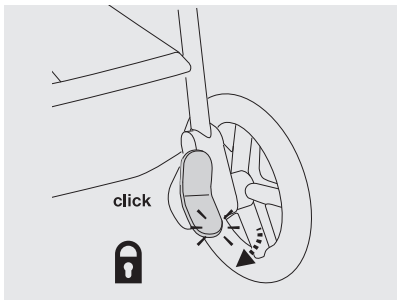

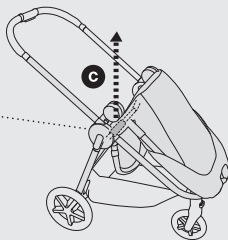
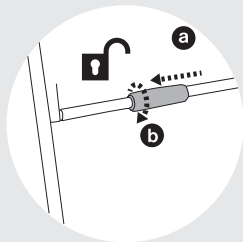

3

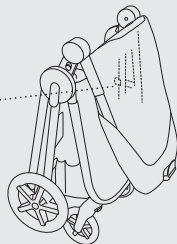

4

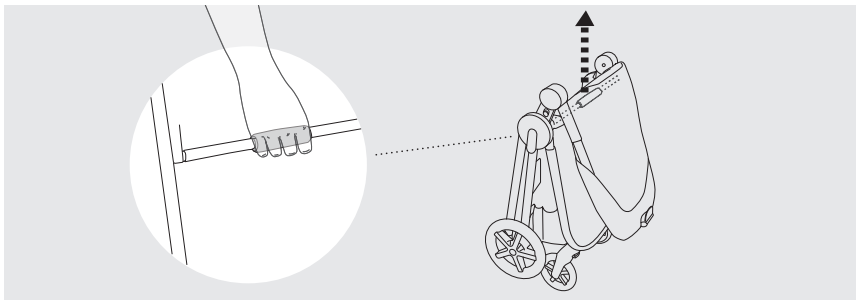

5

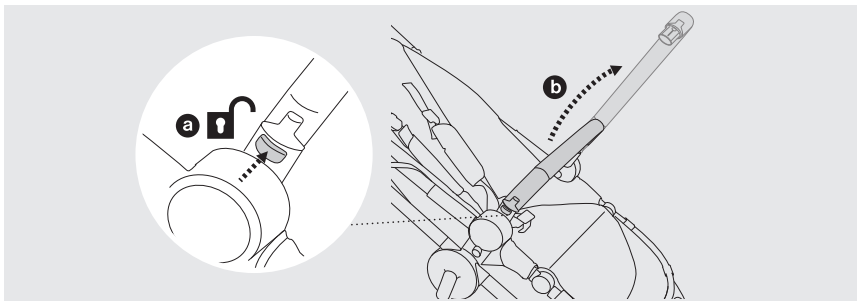

1

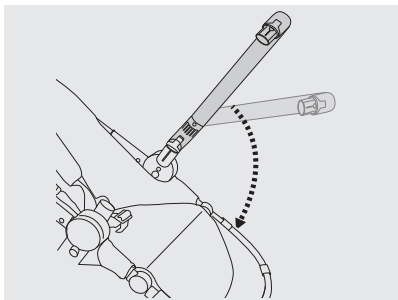

2

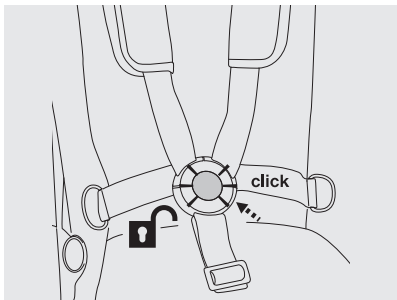

1

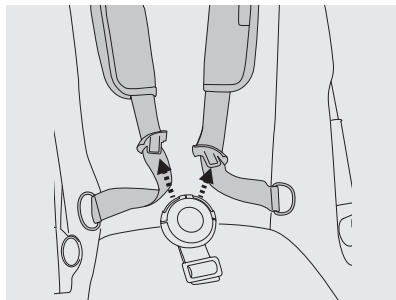

2

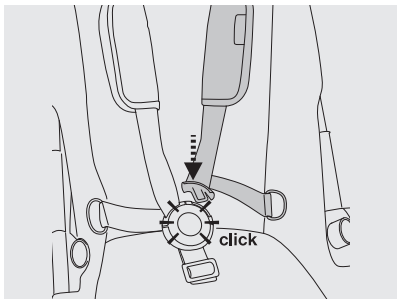

3

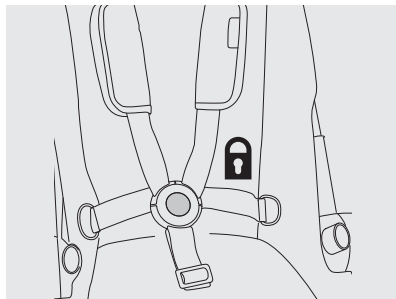

4



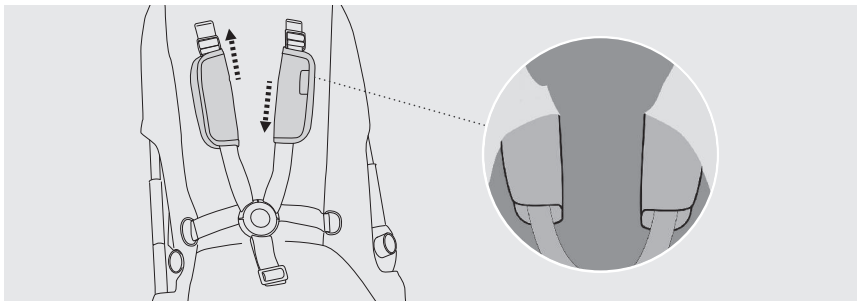

1

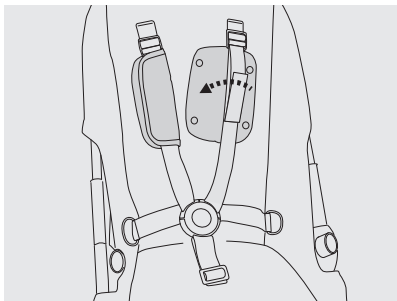

2

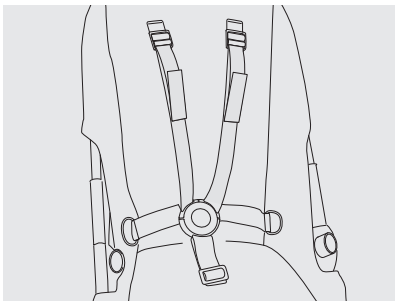

3

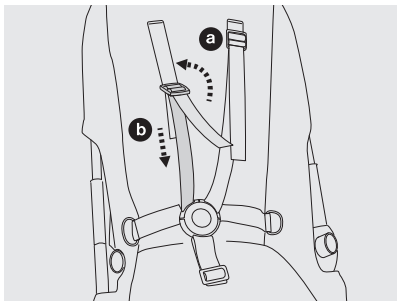

4

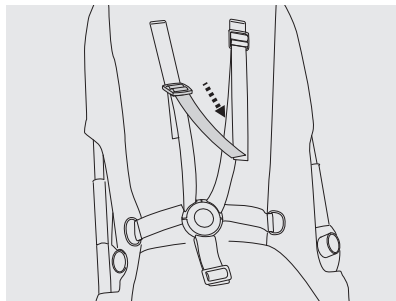

5



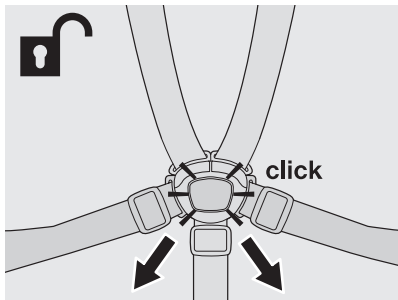

1

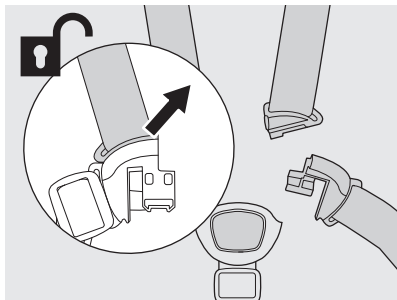

2

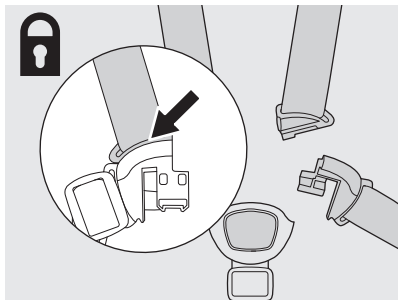

3

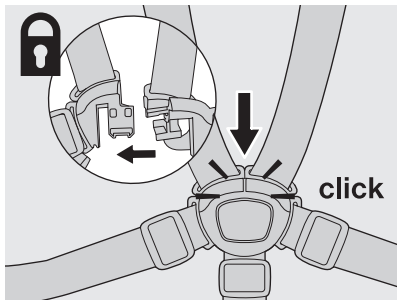

4



1

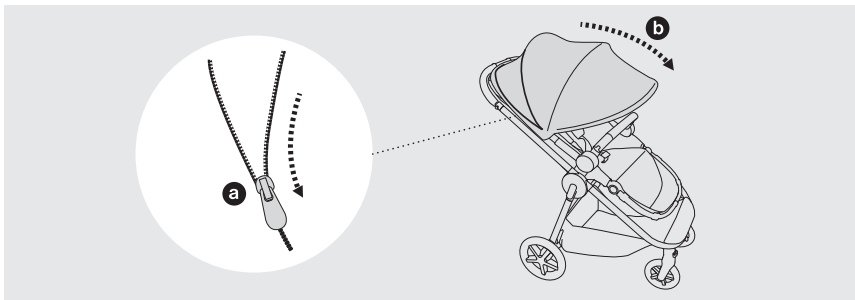

2

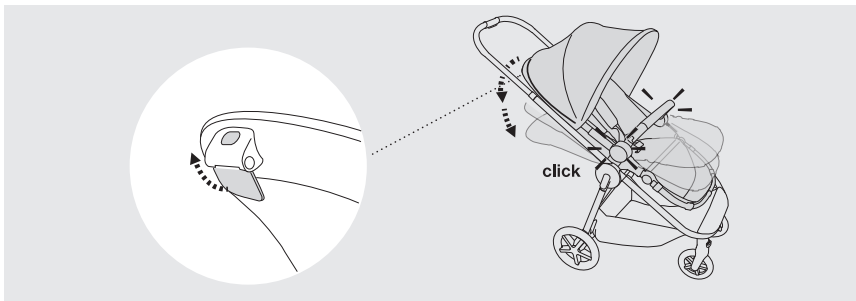

1

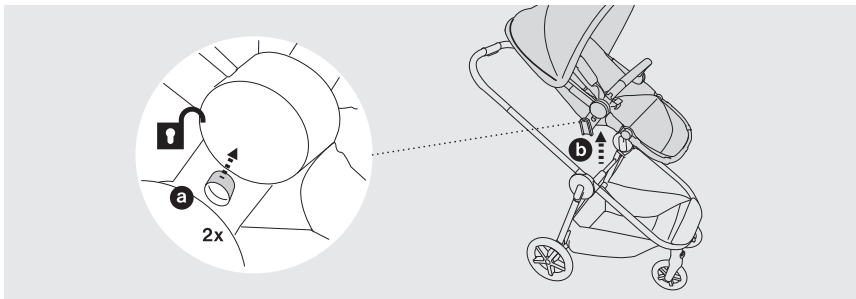

2



3

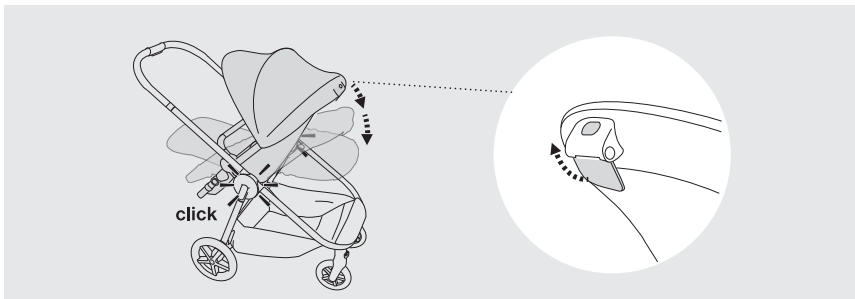

4

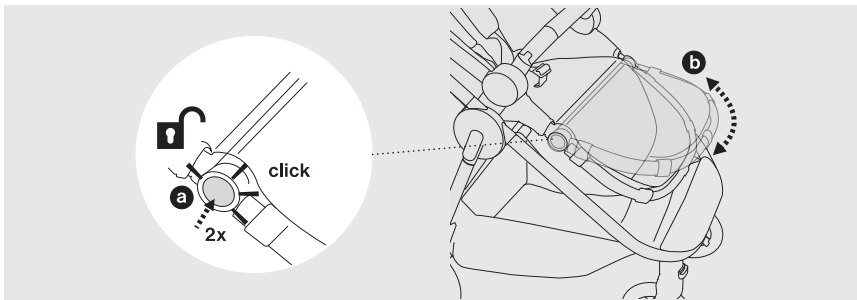

1

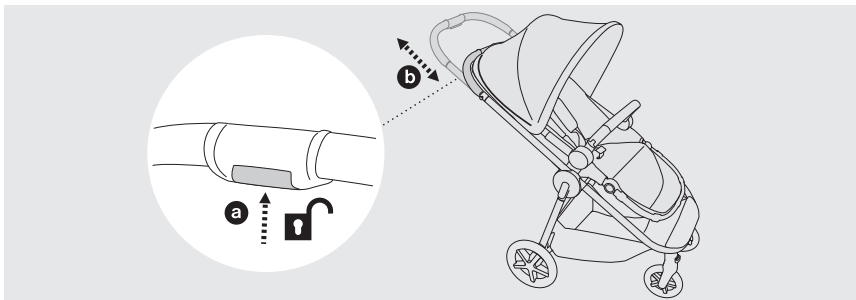

1



2

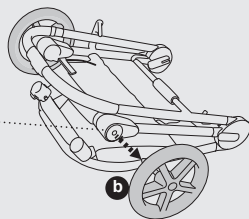
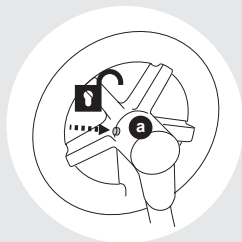

1

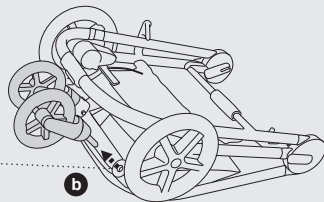
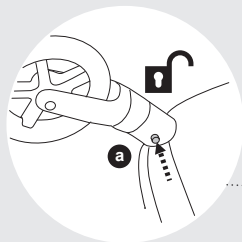

2

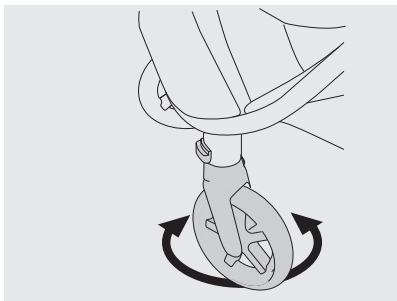

1

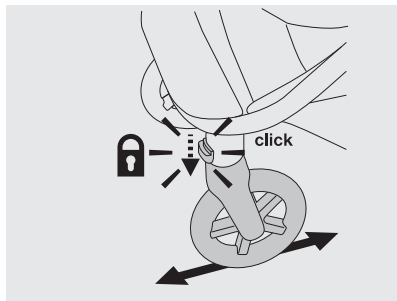

2

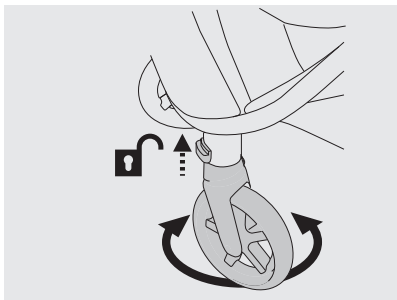

3



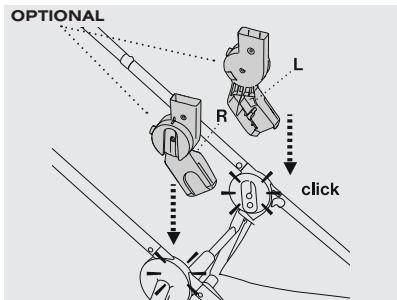

1

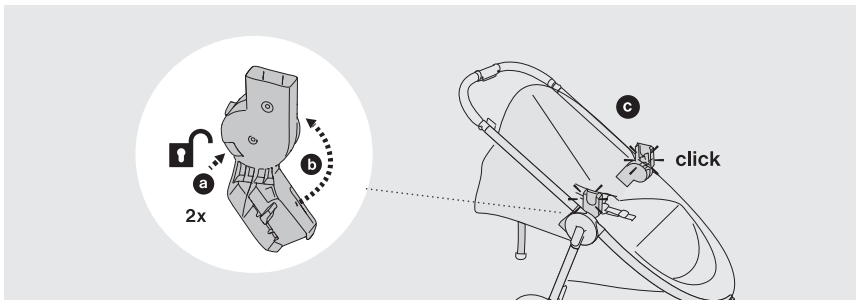

2

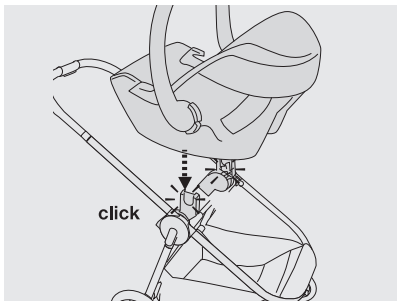

3

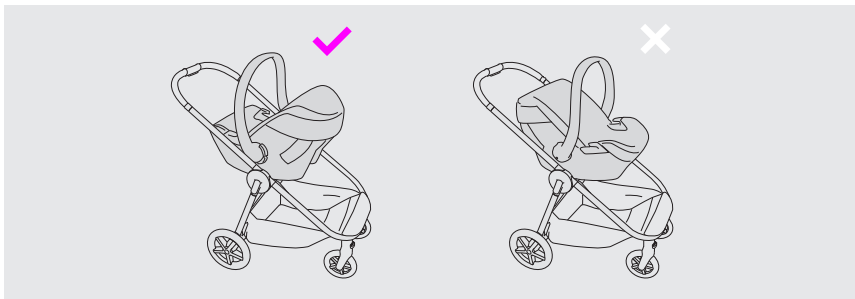

4

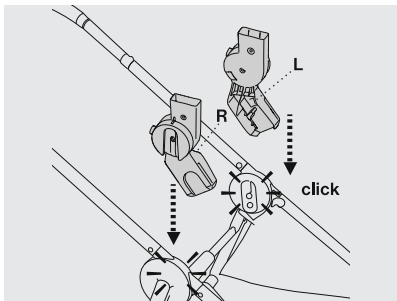

5

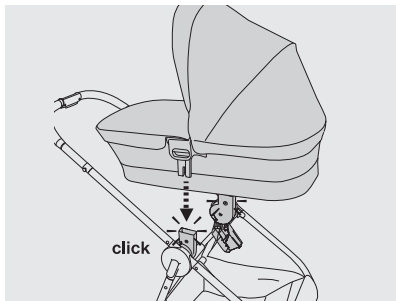

6

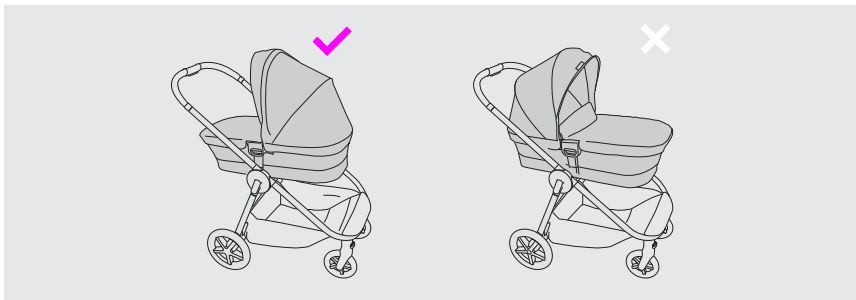

7

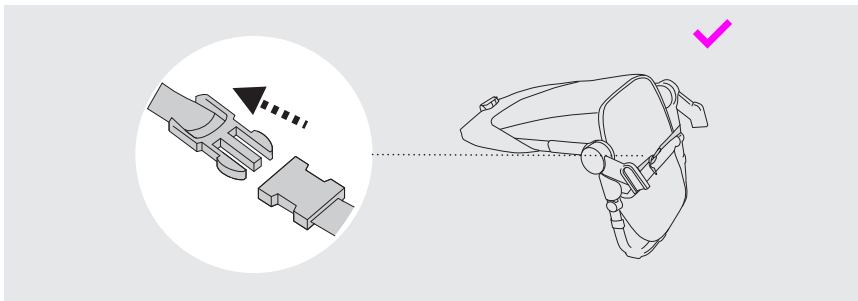

1

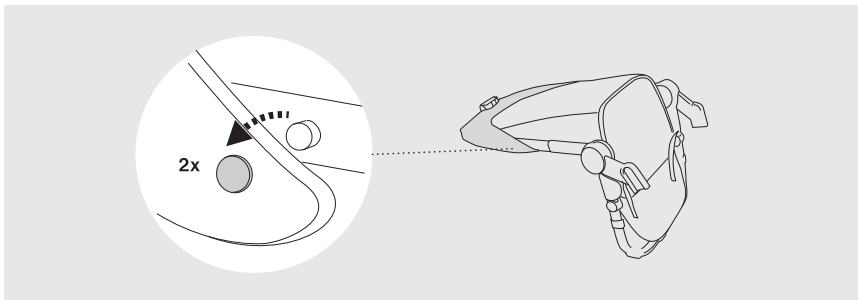

2

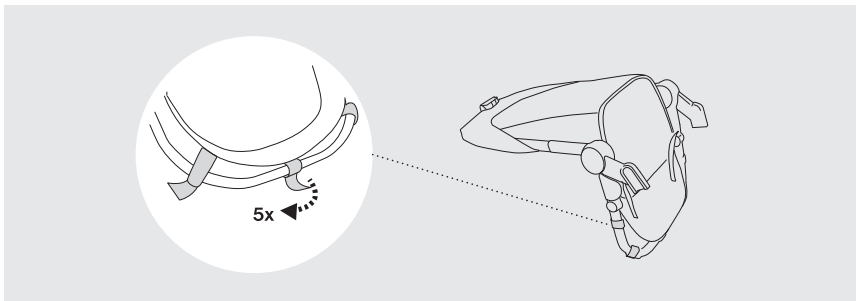

3

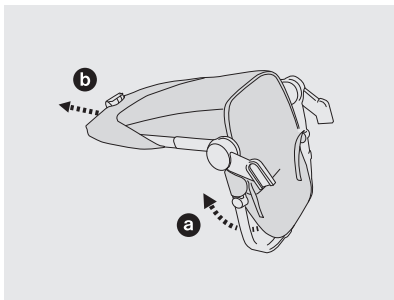

4

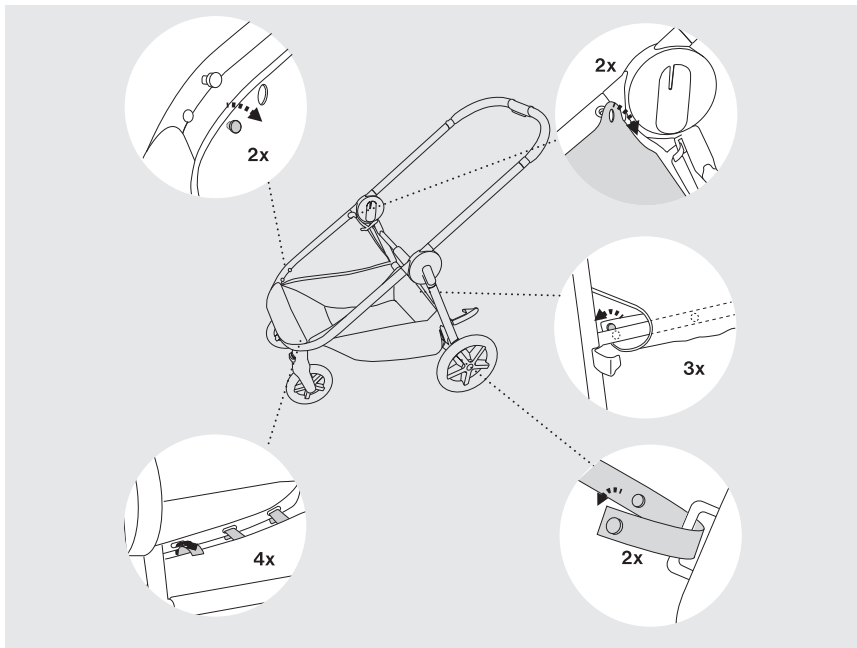

CONTACT

Europe

CYBEX GmbH
Riedingerstr. 18
95448 Bayreuth
Germany
+49 (0) 921-78 511 - 0
info@cybex-online.com

Americas

Columbus Trading-Partners USA Inc.
560 Harrison Avenue, Suite 500
Boston, MA 02118, USA
Customer Service 1-877-242-5676
orders.us@columbustp.com

Japan

Cybex Industrial Ltd.
Room 2001, 20/F
Two Chinachem Exchange Square
338 King's Road, North Point, Hong Kong
+81 30 5456 5225
info@cybex-japan.com

Australia

CNP Brands
20 Calarco Drive, VIC, 3030
Australia
Customer Service 1300 667 137
info@cnpbrands.com.au

New Zealand

Wainhouse Distribution,
2-6 Argyle St, Morningside, PO Box 41-014,
St Lukes, Auckland, New Zealand
Customer Service 0800 567 5000
helpline@wainhousedist.co.nz



www.cybex-online.com

Коляска детская прогулочная модель CYBEX BALIOS M (Сайбекс Балиос Эм)

Коляска детская открытая с открытым кузовом, предназначена только для одного ребенка, возрастом от 7 месяцев до 3 лет или достижения веса 17 кг. Система складывания шасси: по типу «книжка».

В комплект входит: коляска, корзина для вещей, дождевик.

Вертикальное положение спинки не приемлемо для детей младше 7 месяцев!

Изготовитель: Cybex GmbH, Riedinger Strasse 18, 95448, Bayreuth, Германия.

Сайбекс ГМБХ, Редингер штрассе 18, 95448 Байройт, Германия.



Адреса мест изготовления продукции:

"GOODBABY CHILD PRODUCTS CO., LTD". NO.28 LUFENG EAST ROAD, LUJIA TOWN KUNSHAN CITY, JIANGSU PROVINCE, CHINA 215331 "Гуд Бейби Чайлд Продактс Ко., ЛТД". №28 Люфенг Ист Род, Луджия Таун Куншан Сити, Джангсу, Китай 215331.

Состав сырья: металл, текстиль, пластик

Сделано в Китае.

Импортер и Уполномоченная организация по претензиям к изготовителю от потребителей по качеству продукции: ООО «ВАК МЕЖДУНАРОДНАЯ ТОРГОВАЯ КОМПАНИЯ» 107143 г. Москва улица Вербная дом №8 ст. 21

Гарантийный срок эксплуатации: 2 года со дня продажи

Срок хранения коляски: не ограничен при соблюдении условий хранения.

Срок службы: не установлен.

Товар сертифицирован на соответствие требованиям стандарта TP TC 007/2011 «О безопасности продукции, предназначенной для детей и подростков»

Дата производства указана на изделии.

ВНИМАНИЕ! Перед использованием ознакомьтесь с инструкцией по эксплуатации!

Запрещено! Оставлять коляску вблизи открытого огня или нагревательных приборов.

Условия хранения – продукция должна храниться в сухом, проветриваемом помещении и должна быть защищена от прямого попадания солнечных лучей и атмосферных воздействий и загрязнений. Сохраняйте информацию от изготовителя с упаковки товара.

Эксклюзивный дистрибьютор продукции
ООО «Группа компаний Валкарм»
141720, Московская область, г. Долгопрудный,
м-н Павельцево, Новое шоссе, 36А e-mail: info@valkarm.ru

Гарантийный талон №

торговая марка	<input type="text"/>		
изделие	<input type="text"/>		
модель	<input type="text"/>	<input type="text"/>	
дата продажи	<input type="text"/> <small>день</small>	<input type="text"/> <small>месяц</small>	20 <input type="text"/> г. <small>год</small>
компания ПРОДАВЕЦ	<input type="text"/> <small>название юридического лица</small>		
подпись продавца	<input type="text"/> <small>подпись / расшифровка</small>		

Адреса мастерских ООО «Сервис Колясок» www.detskie-kolyaski.ru help@detskie-kolyaski.ru
адреса гарантийных мастерских в других регионах России, Казахстана и Белоруссии на сайте

м.Пražская. ул. Кировоградская, д.24
+7 (925) 542-02-45
+7 (495) 636-29-25

м.Савёловская. ул.Трелецкая, д.6
+7 (985) 922-59-49
+7 (495) 636-29-25

м.Пролетарская. ул.Качалинская, д.9
+7 (925) 589-75-23
+7 (495) 636-29-25

График работы
Понедельник-Пятница 10.00 - 20.00
Суббота-Воскресенье 10.00 - 18.00

ОТРЫВНОЙ ТАЛОН №

характер поломки	<input type="text"/>	
	<input type="text"/>	
	<input type="text"/>	
	<input type="text"/>	
СЕРВИСНЫЙ ЦЕНТР	подпись	дата

ОТРЫВНОЙ ТАЛОН №

характер поломки	<input type="text"/>	
	<input type="text"/>	
	<input type="text"/>	
	<input type="text"/>	
СЕРВИСНЫЙ ЦЕНТР	подпись	дата

УСЛОВИЯ ГАРАНТИЙНОГО ОБСЛУЖИВАНИЯ

перед визитом в сервисный центр проконсультируйтесь со специалистами сервисной службы

Настоящая гарантия предоставляется в дополнение к правам потребителя, установленным законодательством Российской Федерации, и действительна в случае предъявления правильно заполненного гарантийного талона.

Без предъявления данного талона или при неправильном его заполнении претензии по качеству не принимаются и сервисное обслуживание не производится.

Гарантийный срок согласно регламенту производителя (см. последнюю страницу инструкции).

Гарантия распространяется на изделия, недостатки и неисправности которых вызваны дефектами производства. Замена неисправных частей и связанная с этим работа производится бесплатно.

Гарантия считается недействительной в следующих случаях:

Использование изделия с нарушением требований руководства по эксплуатации или небрежное с ним обращение;

Наступление обстоятельств непреодолимой силы (пожар, несчастный случай и т.д.);

Повреждения, появившиеся во время отгрузки (отправки) изделия покупателю или от него;

Сервисное обслуживание в течении гарантийного срока производилось не в гарантийной мастерской;

Производитель не отвечает за повреждение ткани, возникающие под воздействием инородных красителей, колюще-режущих средств, различных загрязнителей, а также под воздействием солнечных лучей и других природных явлений.

Изделие получил исправным и полностью укомплектованным.

С условиями предоставления гарантии согласен:

----- (-----)

подпись

фамилия (разборчиво)

Адреса мастерских ООО «Сервис Колясок»

адреса гарантийных мастерских в других регионах России, Казахстана и Белоруссии на сайте

м.Пражская. ул. Кировоградская, д.24
+7 (925) 542-02-45
+7 (495) 636-29-25

График работы:
Понедельник-Пятница 10.00 - 20.00
Суббота-Воскресенье 10.00 - 18.00

м.Пролетарская. ул.Качалинская, д.9
+7 (925) 589-75-23
+7 (495) 636-29-25

м.Савёловская. ул.Стрелецкая, д.6
+7 (985) 922-59-49
+7 (495) 636-29-25

www.detskie-kolyaski.ru
help@detskie-kolyaski.ru

Адреса мастерских ООО «Сервис Колясок»

адреса гарантийных мастерских в других регионах России, Казахстана и Белоруссии на сайте

м.Пражская. ул. Кировоградская, д.24
+7 (925) 542-02-45
+7 (495) 636-29-25

График работы:
Понедельник-Пятница 10.00 - 20.00
Суббота-Воскресенье 10.00 - 18.00

м.Пролетарская. ул.Качалинская, д.9
+7 (925) 589-75-23
+7 (495) 636-29-25

м.Савёловская. ул.Стрелецкая, д.6
+7 (985) 922-59-49
+7 (495) 636-29-25

www.detskie-kolyaski.ru
help@detskie-kolyaski.ru

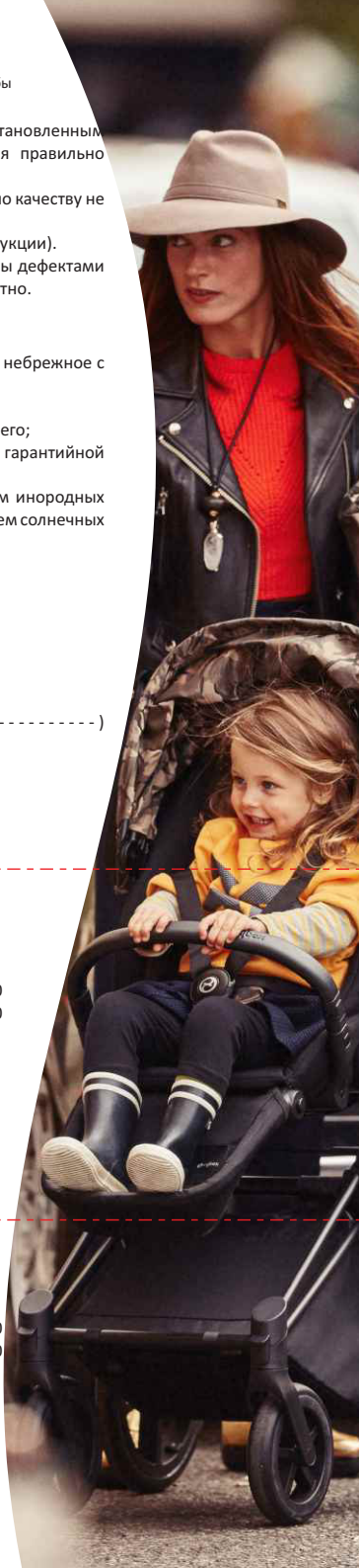

СЕРТИФИКАТ СООТВЕТСТВИЯ



№ TC RU C-DE.ГА05.В.04816

Серия RU № 0712294

ОРГАН ПО СЕРТИФИКАЦИИ продукции Общества с ограниченной ответственностью «ПРИОРИТЕТ»
 Место нахождения: 129626, Россия, город Москва, улица Староалексеевская, дом 5, помещение 360, этаж 3А
 Адрес места осуществления деятельности: 111123, Россия, город Москва, Шоссе Энтузиастов, дом 31, строение 38, этаж 3, помещение 1, комната 24, офис 18
 Аттестат аккредитации № РОСС RU.0001.11ГА05 срок действия с 23.10.2014 года
 Телефон: 84951200691 Адрес электронной почты: info@prioritet-c.ru

ЗАЯВИТЕЛЬ Общество с ограниченной ответственностью "ВАК Международная Торговая Компания"
 Место нахождения: 107143, Россия, город Москва, улица Вербная, дом 8, строение 1, этаж 1, комната 112А, основной государственный регистрационный номер 1167746108133
 Телефон: +74996700550, Адрес электронной почты: a.petrov@vak-itc.ru

ИЗГОТОВИТЕЛЬ "СЫВЕХ GmbH"
 Место нахождения: Германия, Riedinger Strasse 18, 95448 Bayreuth
 Адреса мест осуществления деятельности по изготовлению продукции: «GOODBABY CHILD PRODUCTS CO., LTD», Китай, NO.28 LUFENG EAST ROAD, LUJIA TOWN KUNSHAN CITY, JIANGSU PROVINCE, 215331 CHINA
 «СЫВЕХ INDUSTRIAL LIMITED» Гонконг, HONG KONG - CAUSEWAY BAY, CHINA

ПРОДУКЦИЯ Коляски детские открытые с открытым кузовом (прогулочные) для детей от семи месяцев до трех лет, на металлическом каркасе с элементами из пластмассы, текстильных материалов, резины, комплектующие узлы и детали к ним, с маркировкой «Сувех» моделей: Priam, Mios, Balios M, Iris M-Air, Agis M-Air 3, Agis M-Air 4, Agis S, Balios S, Eezy S, Eezy S Twist, Callisto, Onyx, Topaz, Ruby, Eternis M3, Eternis M4; с маркировкой «СВХ» моделей: СВХ: Bimisi Flex, Bimisi Pure, Leotie Flex Lux, Leotie Lux, Leotie Flex, Leotie Pure, Misu, Misu Travel System, Misu Air, Misu Air Travel System, Woya Travel System, Yoki, Etu, Etu Travel System
 Продукция изготовлена в соответствии с требованиями ТР ТС 007/2011 "О безопасности продукции, предназначенной для детей и подростков". Серийный выпуск

КОД ТН ВЭД ТС 8715001000, 8715009000

СООТВЕТСТВУЕТ ТРЕБОВАНИЯМ
 ТР ТС 007/2011 "О безопасности продукции, предназначенной для детей и подростков"

СЕРТИФИКАТ ВЫДАН НА ОСНОВАНИИ Протокола испытаний № 220-06-18-4 от 29.06.2018 года Испытательной лаборатории Общества с ограниченной ответственностью "Центр Испытаний и Сертификации АЛЬТЕРНАТИВА", аттестат аккредитации RA.RU.211ПТ78
 Акта анализа состояния производства № ПР090618-01С от 22.06.2018 года
 Схема сертификации: 1с

ДОПОЛНИТЕЛЬНАЯ ИНФОРМАЦИЯ Условия хранения - продукция должна храниться в сухом, проветриваемом помещении и должна быть защищена от прямого попадания солнечных лучей и атмосферных воздействий и загрязнений. Срок хранения (службы, годности) изготовителем не установлен.

СРОК ДЕЙСТВИЯ С 02.07.2018 ПО 01.07.2019 ВКЛЮЧИТЕЛЬНО



Руководитель (уполномоченное
 лицо) органа по сертификации

Эксперт (эксперт-аудитор)
 (эксперты (эксперты-аудиторы))

(подпись)
(подпись)

Шалунов Андрей Сергеевич
 (инициалы, фамилия)

Самуйлова Екатерина Васильевна
 (инициалы, фамилия)