



AVIONAUT



ECE R44/04

EN
DE
PL
RU

GLIDER 9-25 KG
GLIDER ISOFIX 9-18 KG

GLIDER
USER GUIDE

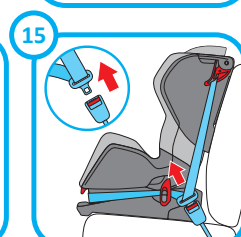
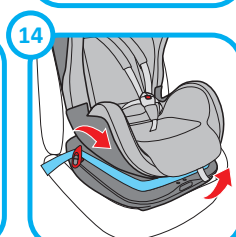
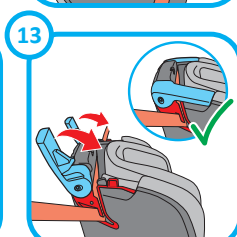
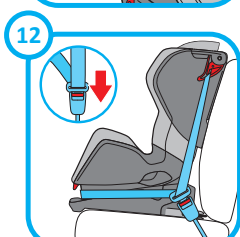
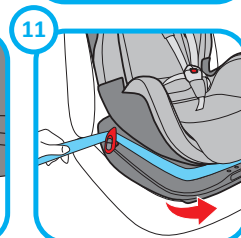
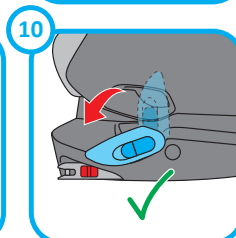
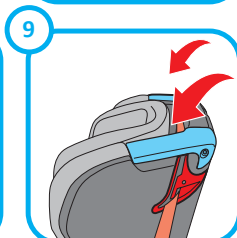
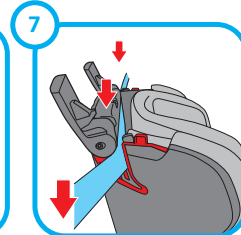
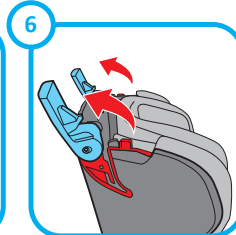
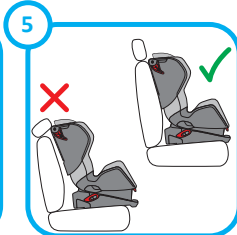
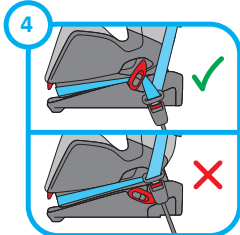
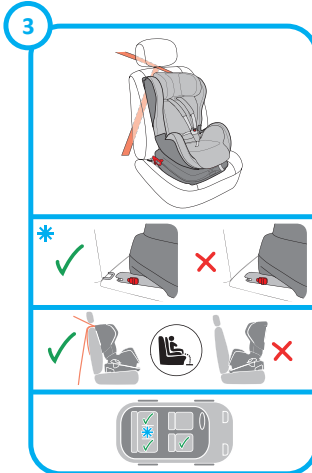
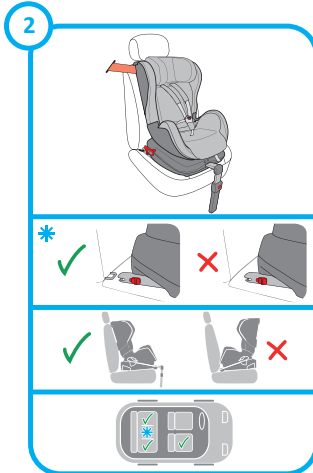

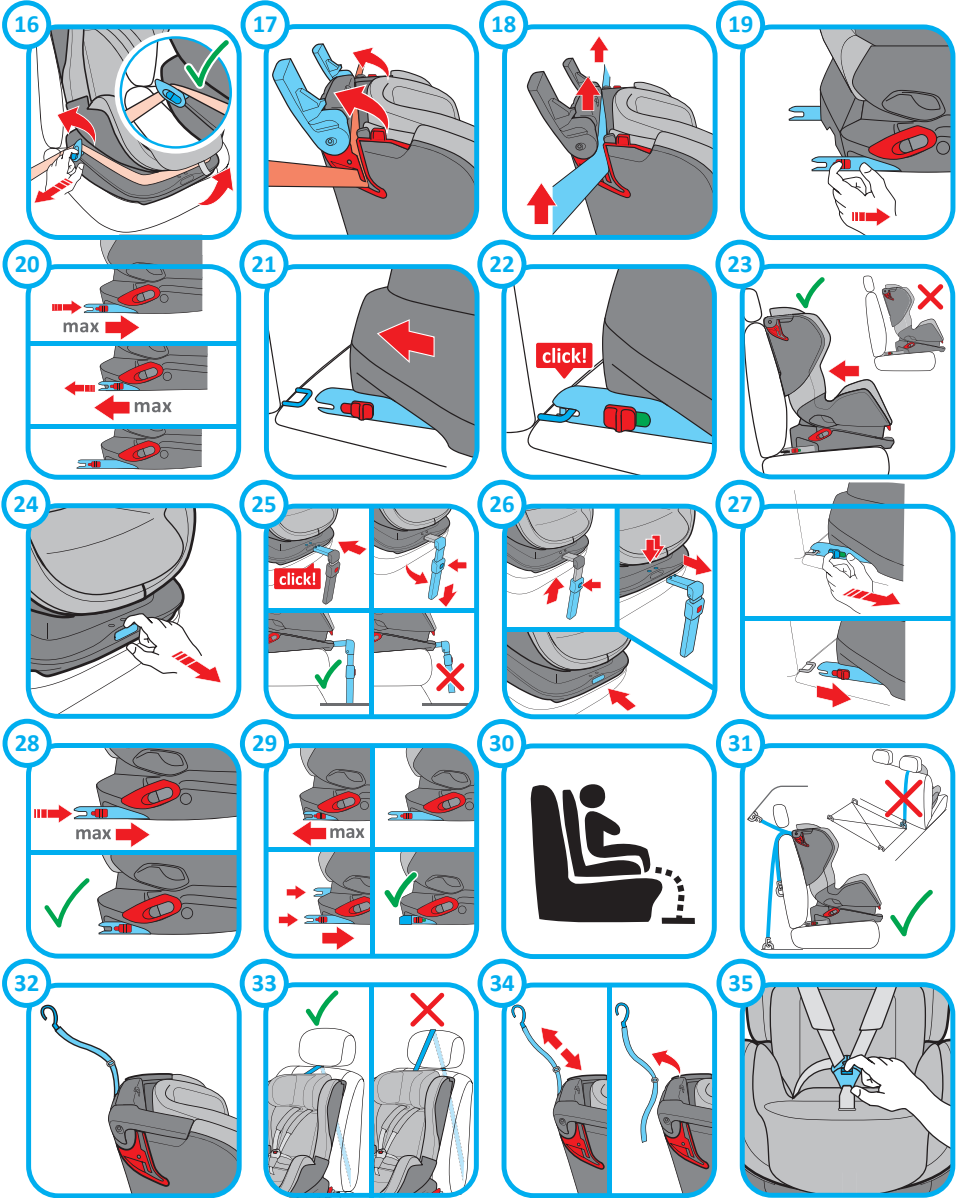



Dear Customer!

Thank you for buying the Avionaut Glider car seat.

During the development process of our car seat we paid special attention to safety comfort, ease of use and design. The product is made according to the highest quality norms and meets the stringest safety requirements.

Research shows that a large percentage of child car seats are not used properly. Therefore, we advise you to take time and read through the instruction manual carefully. Your child's optimal safety can only be guaranteed if the Avionaut Glider car seat is properly used.

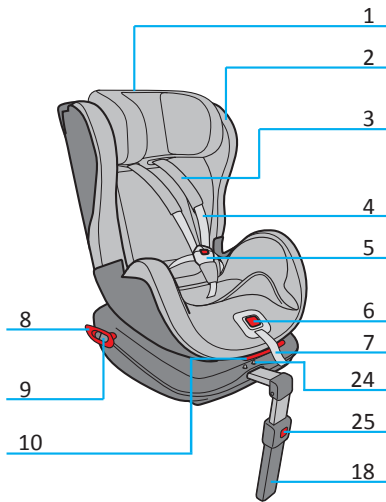

1. Headrest
2. Cover
3. Belt pads
4. Shoulder belts of the harness
5. Harness buckle
6. Harness safety lock
7. Harness adjustment strap
8. Safety belt tensioner
9. Safety belt tensioner button
10. Recline Lever
11. Seat belt latch
12. Red routing gaps
13. Instruction manual storage compartment
14. Seat shell
15. Base

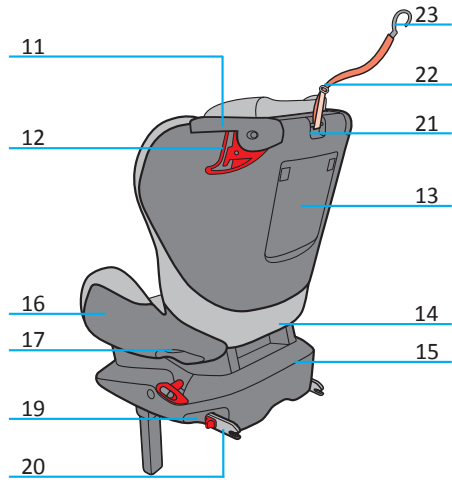

16. Lap section of safety belt routing
17. Safety belt gap

Accessories*

18. Support leg / Accessories
19. Isofix releasing mechanism
20. Isofix connectors / Accessories
21. Top Tether strap mounting
22. Top Tether strap / Accessories
23. Top Tether strap anchorage / Accessories
24. Support leg locking buttons / Accessories
25. Support leg adjustment button / Accessories

* (The Avionaut Glider accessories are included when buying a car seat with the isofix system either with a support leg or a top tether strap)



The exceptional features of the Avionaut Glider.

Due to a high demand for a car seat that is both suitable for different child ages and different car mountings, we decided to meet the client's requirements by creating a more universal car seat with a safer design.

We have created the Avionaut Glider car seat together with the development and marketing engineers, safety laboratories as well as through consultations with distinguished child safety and design specialists. The result is that the seat is very safe and has remarkable shape.

The Avionaut Glider can be called a 3 in 1 car seat due to three different options for the in-car installation. The first option is the modern and fast car seat installation using a 3-point safety belt and a 5-point harness to secure your child. The second option is to fix your car seat with the isofix system with either support leg or top tether strap and the 5-point harness to secure your child. The third option, for older children, is to secure your child using the 3-point safety belt directly.

The adjustable headrest and its special shape as well as the use of the 5-point harness (on shoulder belts) and anti-slippery pads increase the safety of a child traveling in the car seat. Additionally, adjustable reclining position allows your child to travel well and comfortably even when asleep.

Special holes in the Avionaut Glider's seat shell and its breathing cover fabric make the car seat breathe. The child does not sweat or overheat, which results in a more continuous journey.

All the solutions mentioned above make the Avionaut Glider car seat a leading product that is safe, versatile and durable. Both parents and children can enjoy the friendliness and increased length of use as well as the sense of safety for their child traveling in the Avionaut Glider car seat!

Important!

The child restraint (child car seat) belongs to the category – "universal". It has been approved according to the regulation 44, amendment 04, for group I 9-18 kg and group II 15-25kg and is suitable for installation in most of the cars (though, not all of them).

Read through the instruction manual carefully and keep it for future reference. Not adhering to the terms of use shown above can have serious consequences for your child.



List of Contents

- 1. BASIC INFORMATION FOR THE AVIONAUT GLIDER CAR SEAT USER**
- 2. IN CAR INSTALLATION AND REMOVAL OF THE AVIONAUT GLIDER CAR SEAT USING 3-POINT SAFETY BELT**
 - 2.1 Pre Installation
 - 2.2 Installation
 - 2.3 Check List
 - 2.4 Removal
- 3. IN CAR INSTALLATION AND REMOVAL OF THE AVIONAUT GLIDER CAR SEAT USING ISOFIX SYSTEM WITH A SUPPORT LEG**
 - 3.1 Pre Installation
 - 3.2 Installation
 - 3.3 Check List
 - 3.4 Removal
- 4. IN CAR INSTALLATION AND REMOVAL OF AVIONAUT GLIDER CAR SEAT USING ISOFIX SYSTEM WITH A TOP TETHER STRAP**
 - 4.1 Pre Installation
 - 4.2 Installation
 - 4.3 Check List
 - 4.4 Removal
- 5. PLACING YOUR CHILD IN THE AVIONAUT GLIDER CAR SEAT**
 - 5.1 Use of the Avionaut Glider car seat's 5-point harness to secure your child Group I 9 -18 kg
 - 5.1.1 Height adjustment of the harness' shoulder belts, headrest and crotch belt with a buckle
 - 5.1.2 Placing your child in the Avionaut Glider car seat
 - 5.1.3 Recline position adjustment
 - 5.1.4 Check list
 - 5.1.5 Removing your child from the Avionaut Glider car seat
 - 5.2 **Fastening a child in a seat of your car using 3-point car seat belt. Grupa II 15-25 kg**
 - 5.2.1 Removing the 5-point car seat harness
 - 5.2.2 Adjusting headrest height
 - 5.2.3 Placing your child in the Avionaut Glider car seat
 - 5.2.4 Recline position adjustment
 - 5.2.5 Check List
 - 5.2.6 Removing your child from the Avionaut Glider car seat
- 6. MAINTENANCE AND CLEANING**
 - 6.1 General Information
 - 6.2 Removing the cover
 - 6.3 Refitting the cover
 - 6.4 Correct functioning and cleaning of the harness buckle, isofix, support leg and top tether strap
- 7. RECYCLING**
- 8. WARRANTY**
- 9. QUESTIONS**



1. BASIC INFORMATION FOR THE AVIONAUT GLIDER CAR SEAT USER

- Because of different types of car safety belts and different car seat mountings currently used please make sure that the car seat is suitable for your vehicle before you buy it.
- Always use a car seat, even on short journeys, as most of the accidents happen during such journeys. The Avionaut Glider car seat can be installed both on the front and rear seats of your car, even if the car has been equipped with air bags. It is recommended that you install your child car seat on the rear seats. Should you use the front seats make sure that the front car seat is moved as far away from the dashboard as possible and if possible please switch off the airbag.
- The child car seat must always be properly fastened even if a child does not travel in a car. In car installation using a 3-point safety belt is only possible in cars that are approved and equipped with 3-point safety belts that have been approved according to ONZ/EKG nr 16 or similar.
- The Avionaut Glider car seat is not suitable for at home use. Use it only in a car. The Avionaut Glider car seat must not be used without its cover. The cover contributes to the safety of the child car seat. Always cover your child car seat if you park your car in the sun. Child car seat's parts can become hot and cause burns and the seat can become discoloured.
- Never leave your child unsupervised in the car. During long journeys take short breaks so the child can move a little before continuing the journey.
Keep your instruction manual in the instruction manual storage compartment of your Avionaut Glider car seat for future reference.
- The manufacturer acknowledges that the child car seat may leave marks on your car's upholstery. It is inevitable due to the tight in-car installation requirement. The manufacturer does not take responsibility for any damage, arising from the use of a child car seat, caused to your car.
- The seat may become unsafe after an accident due to damage that is not immediately noticeable. It should therefore no longer be used.

2. IN CAR INSTALLATION AND REMOVAL OF THE AVIONAUT GLIDER CAR SEAT USING 3-POINT SAFETY BELT

EN

2.1 Before Installation

The Avionaut Glider car seat can only be installed on a forward facing seat equipped with a 3-point seat belt, which has been approved according to ECE R16 regulation or similar (pic. 1).

Correct routing of your seat belt is essential for your child's safety. It must be routed in a correct order, mentioned in the instruction manual, along red markings on the Avionaut Glider car seat. Please see the tags on the Avionaut Glider cover. Never route the belt in any other way than described above!

In some cases, the buckle of the safety belt may be too long and therefore sits too high against the base of the Avionaut Glider car seat, making it difficult to install the car seat securely. If this is the case choose a different position in the car (pic. 4). In case a headrest of a car seat, where the Avionaut Glider seat will be installed, does not let you align the Avionaut Glider child seat with that car seat, please remove the headrest (pic. 5). Remember to put the headrest back in its place if the seat is used by an adult person.

If the Avionaut Glider is equipped with an isofix base, a support leg and is being installed using a seat belt, isofix connector plugs must be reinserted, in case they were removed before (pic. 29) and the support leg removed. The gap that appeared after removing the support leg must be covered with a plug that comes with the leg (pic. 26). However, if the Avionaut Glider is provided with a top tether strap, instead of the support leg, the strap must be removed (pic. 34).

Should an isofix connector come out of the seat base it can only be put back in after "clicking" the seat into the isofix anchorage (read 3.2 and 3.3) or by using the isofix connector plug, which needs to be reinserted into the Avionaut Glider isofix connector. The isofix connectors can then be put back into the base (pic. 29).

2
2.1

2.2 Installation

- A. Place the Avionaut Glider car seat facing forward, in the direction of travel, on the seat of your car ([pic. 1](#))
- B. Open both shoulder section seat belt latches in the upper part of the Avionaut Glider backrest ([pic. 6](#))
- C. Pull the seat belt as far out as possible. Put the shoulder section of the seat belt through red gaps in the upper part of the Avionaut Glider car ([pic. 7](#)) and catch the seat belt on the red hook, in the lower part of the red gap, where the seat belt puller is ([pic. 8](#)) The seat belt, in the other red gap, must be pulled down towards the car seat and temporarily blocked using the upper latch ([pic. 9](#)). (It will prevent the seat belt from rolling back up and facilitate further car seat installation)
- D. Make sure that the lower belt tensioners are turned facing down ([pic. 10](#)). Route the lap section of the seat belt in front of the Avionaut Glider seat and through the lower seat belt tensioners ([pic. 11](#)).
- E. Put the tongue section of the seat belt into the buckle ([pic. 12](#)). Make sure the seat belt is not twisted.
- F. Release the upper latch (temporarily blocked). Tighten the Avionaut Glider Car seat by pressing it into the seat of a car and at the same time pull the shoulder section of the seat belt towards the reel to eliminate any slack. While tightening the seat, block the upper seat belt latches ([pic. 13](#)). At the end of the installation tighten the seat belt and turn the lower tensioners 45 degrees up ([pic. 14](#)).

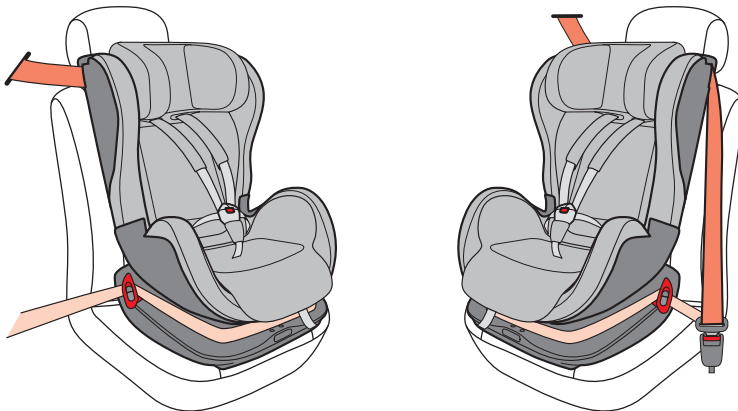

The picture above shows the properly installed Avionaut Glider car seat using 3-point seat belt.

2.3 Check list

For your child's safety, after installing the Avionaut Glider car seat please check, if:

- The seat belt is tight and not twisted
- The lap section of the seat belt goes over the markings, red belt tensioners and that they are in a tight vertical position
- The shoulder section of the seat belt is properly routed and goes through both red gaps and behind the hook on the side of the seat belt reel
- Both upper latches are blocked
- The Avionaut Glider car seat is tight and stable on the car seat.

2.4 Removal

- A. Release the seat belt from the buckle ([pic. 15](#))
- B. Loosen up the lower belt tensioners by turning the hook back to its horizontal position ([pic. 16](#))
- C. Release the upper seat belt latches ([pic. 17](#))
- D. remove the seat belt from the upper latches ([pic. 18](#))
- E. Remove the Avionaut Glider car seat from your car

3. IN CAR INSTALLATION AND REMOVAL OF THE AVIONAUT GLIDER CAR SEAT USING THE ISOFIX WITH THE SUPPORT LEG

3.1 Before installation

The Avionaut Glider car seat equipped with the isofix can only be installed on a forward facing seat ([pic. 2](#)).

In case a headrest of a car seat, where the Avionaut Glider seat will be installed, does not let you align the Avionaut Glider child seat with that car seat, please remove the headrest ([pic. 5](#)). Remember to put the headrest back in its place if the seat is used by an adult person.

If the Avionaut Glider is equipped with an isofix base, a support leg and is being installed using a seat belt, isofix connector plugs must be reinserted, in case they were removed before ([pic. 29](#)) and the support leg removed. The gap that appeared after removing the support leg must be covered with a plug that comes with the leg ([pic. 26](#)). However, if the Avionaut Glider is provided with a top tether strap, instead of the support leg, the strap must be removed ([pic. 34](#)). Should an isofix connector come out of the seat base it can only be put back in after "clicking" the seat into the isofix anchorage (read 3.2 and 3.3) or by using the isofix connector plug, which needs to be reinserted into the Avionaut Glider isofix connector. The isofix connectors can then be put back into the base ([pic. 29](#)).

3.2 Installation

- A. Pull out the isofix connectors as far out as possible. In order to pull the isofix connectors out you need to remove the plugs by moving the isofix releasing mechanism (pic. 19). Push the isofix connectors fully into the Avionaut Glider seat base and then pull them as far out as possible until you can't push them back into the base (pic. 20)
- B. Place the Avionaut Glider onto a car seat so that the Avionaut Glider isofix connectors face the isofix anchorage system between the seat and the backrest of the car seat (pic. 21). Click the Avionaut Glider isofix connectors into the isofix anchorage system. When clicking in, the indicators informing you about the correct installation, should be green (pic. 22) and your Avionaut Glider car seat can be easily aligned with the backrest of the car seat
- D. Push the Avionaut Glider seat into the car seat so that the Avionaut Glider seat's backrest is aligned parallel with the backrest of the car seat (pic. 23)
- E. Remove the plug of support leg (pic. 24) put the support leg into the hole in front of the Avionaut seat base pressing the two catches in the leg so that they click in the two holes in the Avionaut Glider seat base and pull the leg out so that it touches the floor (pic. 25)



3.2

The picture above shows the properly installed Avionaut Glider car seat using the isofix system with the support leg.

3.3 Check list

For your child's safety after installing the Avionaut Glider car seat please check, if:

- Isofix connectors are properly fixed, the indicators are green and the back of the Avionaut Glider car seat is aligned and touches the backrest of the car seat,
- The support leg is properly fixed and the foot of the leg touches the floor
- The Avionaut Glider car seat is not loose when vigorously pulled left and right, in the direction of travel

3.4 Removal

- A. Press the red button on the support leg and slide the leg back into its base. Press the two catches in front of the Avionaut Glider seat base and pull the support leg out ([pic. 26](#)).
- B. Pull the isofix releasing mechanism towards you and move the Avionaut Glider seat away from the car seat ([pic. 27](#))
- C. Slide the isofix connectors back into the Avionaut Glider seat base ([pic. 28](#))
- D. Remove the Avionaut Glider car seat from the car
- E. Pull the isofix connectors as far out as possible, put the isofix connector plugs on and slide them back into the Avionaut Glider seat base ([pic. 29](#))

4. IN CAR INSTALLATION AND REMOVAL OF THE AVIONAUT GLIDER CAR SEAT USING THE ISOFIX WITH TOP TETHER STRAP

4.1 Before Installation

The Avionaut Glider car seat can only be installed on a forward facing seat equipped with the isofix and top tether anchorage ([pic. 3](#)) (Please also read 3.1)

In order to find the top tether anchorage, please refer to the vehicle's owner manual. The anchorage is marked with a special tag ([pic. 20](#)) and can be found in various places in a car (please do not confuse with a baggage mounting ring) ([pic. 31](#))

4.2 Installation

- A. Attach the top tether strap to the upper part of the Avionaut Glider backrest ([pic.32](#))
- B. Pull out the isofix connectors as far out as possible. In order to pull the isofix connectors out you need to remove the plugs on the isofix connectors by moving the isofix releasing mechanism ([pic. 19](#)). Push the isofix connectors fully into the Avionaut Glider seat base and then pull them as far out as possible until you can't push them back into the base ([pic. 20](#))
- C. Place the Avionaut Glider onto a car seat so that the Avionaut Glider isofix connectors face the isofix anchorage system between the seat and the backrest of the car seat ([pic. 21](#))
- D. Click the Avionaut Glider isofix connectors into the isofix anchorage system. When clicking in, the indicators informing you about the correct installation, should be green ([pic. 22](#)) and your Avionaut Glider car seat can be easily aligned with the backrest of the car seat
- E. Push the Avionaut Glider seat into the car seat so that the Avionaut Glider seat's backrest is aligned parallelly with the backrest of the car seat ([pic. 23](#))
- F. Thread the Top tether strap between the car seat's backrest and the headrest, after finding the top tether anchorage, click it into it and pull the top tether strap tight ([pic. 33](#)). Pull the loose strap and secure it with the Velcro

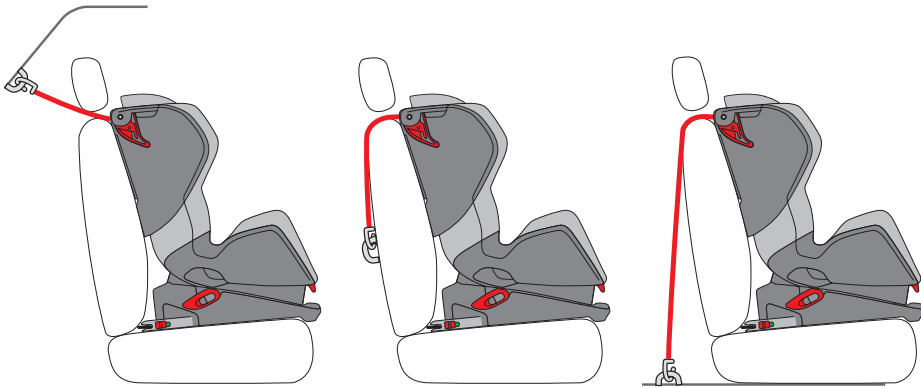

4.2

The picture above shows the properly installed Avionaut Glider car seat using the isofix system with the top tether strap.

4.3 Check list

After installing the Avionaut Glider car seat please check, for your child's safety, if:

- Isofix connectors are properly fixed, the indicators are green and the back side of the Avionaut Glider car seat is aligned and touches the backrest of the car seat,
- The top tether is installed correctly, the strap is tight and routed between the backrest and headrest of the car seat
- The Avionaut Glider car seat is not loose when vigorously pulled left and right, in the direction of travel

4.4 Removal

- A. Loosen up the top tether strap and remove it (pic. 34)
- B. Pull the isofix releasing mechanism towards you and move the Avionaut Glider child car seat away from the seat of your car (pic. 27)
- C. Slide the isofix connectors back into the Avionaut Glider seat base (pic. 28)
- D. Remove the Avionaut Glider car seat from the car
- E. Pull the isofix connectors as far out as possible, put the isofix connector plugs on and slide them back into the Avionaut Glider seat base (pic. 29)

5. PLACING YOUR CHILD IN THE AVIONAUT GLIDER CAR SEAT

5.1 Use of the Avionaut Glider car seat's 5-point harness to secure your child. Group I 9 -18 kg

5.1.1 Height adjustment of the harness' shoulder belts, headrest and crotch belt with a buckle

Before fastening your child in the Avionaut Glider car seat adjust the correct height of the shoulder belts of the harness and the crotch belt gap. The appropriate height of the shoulder belts depends on the height of the headrest and should be adjusted accordingly.

- A. Open the harness by pressing the red button on the buckle (pic. 35)
- B. Press the red harness adjuster button and loosen the shoulder belts, pull them as far out as possible (pic. 36) (don't pull the shoulder pads)
- C. Place your child in the Avionaut Glider car seat (pic. 37). Adjust the shoulder belts and the headrest to the desired height by leaning the headrest forward and holding its upper part pull the headrest up or down depending on the need (pic. 38)

4.3

4.4

5

5.1

5.1.1

- D. Adjust the crotch belt and the buckle to an appropriate length by putting the end of the belt through one of the two gaps in the sitting part of the child car seat ([pic. 39](#)). The crotch belt should not be fixed to the gap that is further from the backrest before the weight of the child reaches 15kg
- E. Place your child into the Avionaut Glider car seat and check if:
- The height of harness' shoulder belts is correct when the child's back is straight ([pic. 38](#)) (the shoulder belts' height is correct when they fully hide in the car seat's shell at the height of child's shoulders)
 - The crotch belt gap is correct ([pic. 39](#)) (the crotch belt gap is correct when it slightly stands out of the seat near the child's crotch)

5.1.2 Placing your child in the Avionaut Glider car seat

- A. Sit your child in the Avionaut Glider car seat and make sure the child's back is straight ([pic. 37](#))
- B. Place the shoulder belts on child's shoulders, put both tongue parts of the buckle and insert them into the buckle. It will make a clear clicking sound ([pic. 40](#)). Make sure the belts are not twisted or double folded
- C. Pull the seat's harness tight by pulling the harness adjustment strap ([pic. 41](#)) until the harness fits snugly around the child's body. The tighter the harness around your child is the better it is protected

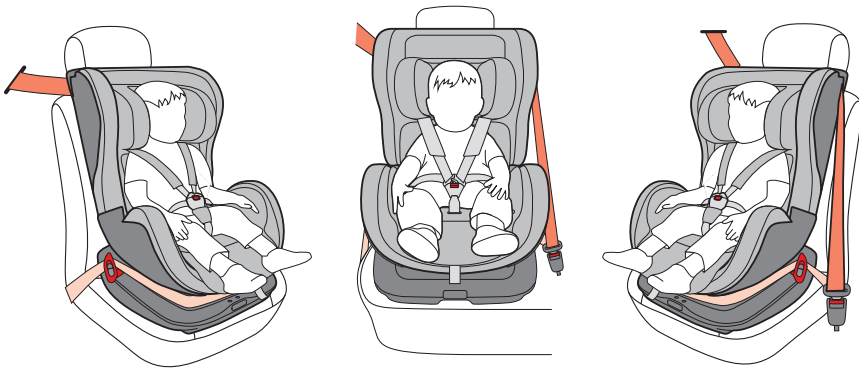

5.1.2

The picture above shows the properly installed Avionaut Glider car seat using 3-point seat belt.

5.1.3 Recline adjustment

The Avionaut Glider's recline angle can be adjusted to six different positions.

- A. Pull the recline lever up. It is located under the front part of the seat. Depending on the need, pull the seat forward or rearward ([pic. 42](#))
- B. When the seat is in the desired position, release the lever and move the seat until you hear a clear clicking sound
- C. After you adjust the seat to the desired recline position always pull the Avionaut Glider car seat to check if it has locked

5.1.4 Check list

In order to provide optimum safety to your child always check before you travel if:

- The Avionaut Glider car seat is stable and safely installed in the car
- The height of the harness' shoulder belts is appropriate for your child
- Belts are not twisted
- Anti-slippery parts of the shoulder belt pads are laid flat on child's shoulders and breast cage
- The child is correctly fastened in the harness
- The child seat's belts are not damaged (if they are, you must not use the Avionaut Glider car seat)
- Make sure the lap section of a seat belt is routed low so the child's pelvis is held tightly

5.1.5 Removing your child from the Avionaut Glider car seat

- A. Return the Avionaut Glider car seat to the sitting position (please also read: 5.1.3)
- B. Press the red button on the buckle to release it ([pic. 35](#))
- C. Loosen the shoulder belts by pressing red button on the adjuster and pull them as far forward as possible ([pic. 36](#)) (do not pull the shoulder belt pads)
- D. Pull the shoulder belts apart and remove the child from the Avionaut Glider car seat.

5.2 Fastening a child in a seat of your car using 3point car seat belt. Group II 15-25 kg

5.2.1 Removing the 5-point car seat harness

Before removing the 5-point car seat harness, make sure that the child is big enough to be fastened in the Avionaut Glider car seat using 3-point car seat belt. After removing the 5-point car seat harness it should never be reinstalled as it could be done incorrectly. In case the Avionaut Glider car seat is equipped with an isofix system, the 5-point harness has been removed and the child will be fastened using the 3-point car seat belt, the isofix can be used to position the child car seat against the car seat. If your car is not equipped with the isofix anchorage make sure the isofix connectors do not damage the upholstery within the car.

- A. In order to remove the harness you must place the car seat in a recline position (please read 5.1.3)
- B. Press the red button on the harness' buckle to release it ([pic. 35](#))
- C. Loosen the shoulder belts by pressing red button on the adjuster and pull them as far forward as possible ([pic. 36](#)) (do not pull the shoulder belt pads)
- D. Undo the shoulder belt pads, open the storage compartment in the back of the Avionaut Glider car seat and remove the belt pads from the hooks ([pic. 43](#))
- E. Remove the harness belts from the seat. Firstly, remove metal locking clips and then remove the tongue section of the buckle ([pic. 44](#)) remove the belts from the slots in the backrest and the harness adjustment strap ([pic. 45](#)). Do not remove the harness adjustment strap itself.
- F. Remove the metal tongue part of the buckle from the crotch belt and remove the belt with the buckle from the Avionaut Glider car seat ([pic. 46](#))

5.2.2 Adjusting headrest height

Before placing the child in the Avionaut Glider car seat, and fastening the harness, adjust an appropriate height of the headrest. Lean the headrest forward and while holding its upper part pull the headrest up or down as desired ([pic. 38](#))

5.2.3 Placing your child in the Avionaut Glider car seat

- A. Sit your child in the Avionaut Glider car seat making sure that the child's back is straight
- B. Open the shoulder section seat belt latch found in the upper part of the Avionaut Glider backrest ([pic. 6](#))
- C. Pull the seat belt as far out as possible. Put the shoulder section of the seat belt through the red gaps in the upper part of the Avionaut Glider car seat and catch the seat belt on the red hook in the lower part of the red gap where the seat belt puller is located and lock the latch. Thread the shoulder part of the belt under the headrest ([pic. 47](#))
- D. Sit the child in the Avionaut Glider car seat. Thread the lap part of the seat belt through the belt routing at the back of the armrest. Then thread both the shoulder and the lap parts of the seat belt with the tongue part of the buckle through a slot between the seat and the armrest of the Avionaut Glider car seat ([pic. 48](#)). Insert the tongue part of the seat belt into the buckle.
- E. Release the shoulder seat belt latch in the upper part of the Avionaut Glider car seat ([pic. 6](#)). Tighten the shoulder section of the seat belt by pulling it towards the reel so that the seat fits neatly around the child's body ([pic. 49](#)) and lock the shoulder seat belt latch.

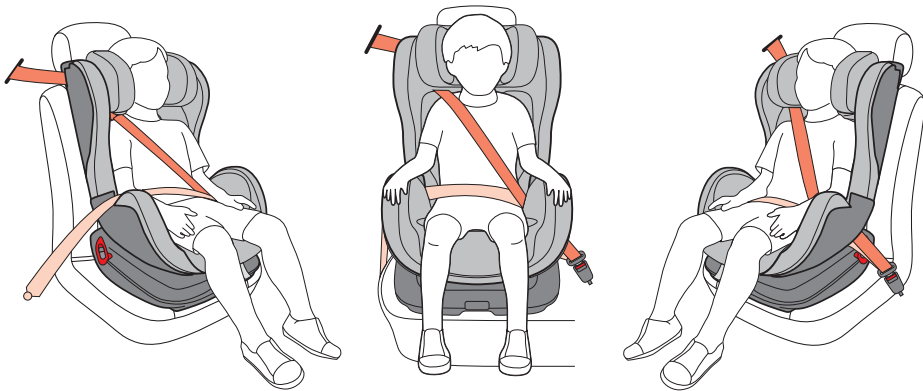

The picture above shows a properly seated child in the Avionaut Glider car seat using 3-point seat belt.

5.2.4 Recline position adjustment

Before changing the recline position, loosen the car's seat belt so that both the shoulder and lap sections of the seat belt are loose.

The recline adjustment of the Avionaut Glider seat belt has been described above. Please see 5.1.3

After changing the Avionaut Glider car seat recline position, check if the car's seat belt fits the child's body neatly, is tight and not twisted..

5.2.5 Check List

In order to provide optimum safety for your child always check before you travel if:

- The Avionaut car seat is safely installed in your car
- The height of the headrest is appropriate for your child
- Seat belts are not twisted
- The child is safely secured in the harness
- Car seat harness belts are not damaged (if they are you must not use the Avionaut Glider car seat)
- Make sure that the shoulder section of a seat belt does not press hard against child's neck and that the lap section of a seat belt is threaded low so that the child's pelvis is tightly held

5.2.6 Removing your child from the Avionaut Glider car seat

- A. Return the Avionaut Glider car seat to the sitting position (please also read: 5.1.3)
- B. Release the car seat belt by pressing the red button on the buckle and pull it to a side ([pic 50](#))
- C. Remove your child from the Avionaut Glider car seat
- D. Thread the car seat belt through the safety belt gap and insert it into the buckle. Always fasten the Avionaut Glider car seat after removing your child from the car seat

5.2.4

5.2.5

5.2.6

6. MAINTENANCE AND CLEANING

6.1 General information

Please carry out any maintenance work and cleaning only after the Avionaut Glider has been removed from your vehicle. Wash the plastic parts with a cloth using water and soap. Do not use any abrasive detergents. Wash the cloth parts according to instructions on a tag. Wash in temperatures lower than 30°C and do not iron. Please do not use any lubricants for any parts of the Avionaut car seat.

6.2 Removing the cover

- A. Remove the crotch belt pads of the harness by pulling apart two holding pads behind the upholstery
- B. Remove the shoulder belt pads by pulling the Velcro pads apart. Open the instruction manual storage compartment and remove the pad loops from the hooks in the back of the backrest. Remove the belt pads from the slots in the backrest above the headrest ([pic. 43](#))
- C. Open both safety belt latches in the upper part of the Avionaut Glider car seat ([pic. 6](#)) and remove the cover attached to the upper hooks of the cover
- D. Pull the Velcro cover in the lower part of the backrest apart ([pic. 53](#))
- E. Carefully remove the cover from the car seat's front side and armrests and slide the upholstery out detaching it from the hooks in the back side of the armrests ([pic. 54](#))
- F. Remove the rear side of the cover from the back fascia of the Avionaut Glider car seat and then remove the cover by sliding it out through the backrest and the headrest ([pic. 55](#))
- G. Remove the rubber parts of the upholstery integrated with the headrest cover from the back side of the car seat and then remove rubber loops from the hooks in the back of the headrest. Remove the cover from the headrest ([pic. 56](#)).

6.3 Refitting the cover

Carry out the instruction described above in 6.2 in reverse order to refit the cover. After refitting the cover please make sure the cover and the pads are properly fitted.

6.4 Correct functioning and cleaning of the harness buckle, isofix, support leg and top tether strap

Correct functioning of moving parts such as a buckle, belt adjuster, isofix, support leg and top tether strap is very important for your child's safety. The most common causes of disfunctioning of these elements include dirt, dust, food bits etc. Make sure that all the above mentioned elements are kept clean by removing any dirt, dust, food bits, etc. using a Hoover. Never use lubricants.

If any of the systems do not work stop using the Avionaut Glider car seat!

7. RECYCLING

Due to environmental protection issues please recycle any waste including packaging as well as the Avionaut Glider car seat after you stop using it.

8. WARRANTY

Manufacturer/Importer guarantees that the product „Avionaut Glider“ complies with the safety requirements outlined in the current European standards ECE R44/G4. Furthermore, the manufacturer/importer guarantees that the products are free from defects in workmanship and material at the time of purchase. Should the product, both at the time of purchase and during its normal warranty period, show any signs of material and workmanship defects (when used as outlined in the user manual), the manufacturer/importer will assume the responsibility to repair or replace the product with the reservation that the guarantor decides the way the complaint is resolved. The warranty period is 24 months. Normal wear and tear of the product expected from the regular use is therefore hereby excluded.

It is the responsibility of the buyer to make a trial installation of the car seat in which the child will travel. It is further recommended, before making a purchase, to install the child seat in your car to see if the car seat's seat or harness position adjustment meets the buyer requirements.

6.4

The warranty period is 24 months from the date of purchase, applies solely to the primary owner of the product and is non-transferable.

7

8

In the event of a defect, please contact the retailer directly. If the retailer is not able to assist you they should send the defected product to the importer along with a detailed description of your complaint and original, dated receipt with the warranty book.

The warranty will not apply if:

- A. The complete product is not supplied to the retailer together with the original, dated receipt and the warranty book stamped by the retailer,
- B. The defect is caused by incorrect use or maintenance contrary to the instructions outlined in the user's manual,
- C. Any repairs have been carried out by third party repairers,
- D. There is discolouration or fabric damage or watermarks caused by inappropriate washing or damage caused by direct sunlight (UV) or normal wear and tear,
- E. The client mechanically damaged (caused the wear, tear or crack) one of the elements i.e plastic parts, cover or harness belts,
- F. The defect is a result of an accident or travel due to improper installation, placing heavy load on top of the product, or by shutting vehicle's door,
- G. Pilling appears on the fabric, which is a result of the normal wear and tear,
- H. The ECE quality mark and the serial number have been removed or damaged,
- I. There is normal wear and tear of the parts, harness, cover, etc. which is a result of the normal regular use of the product,
- J. There are defects, wear and tear or damage to the seat, car seats or seat belts. These are possible to appear as a result of the recommended safety norms or the required force necessary to install the car seat in a vehicle. The manufacturer therefore shall not be held responsible for all of the above,
- K. There is fading due to the length of use, washing or direct sunlight (UV)

This warranty does not exclude, limit or suspend the rights of the consumer, resulting from non-compliance with the agreement, as provided for by law in the country of the consumer. These terms and conditions are in accordance with European Directive 99/44/EC of 25 May 1999.

9. QUESTIONS

If you have any questions please contact your local retailer or importer (see the details at the back page of your instruction manual). Before making contact, please make sure that you have the following information available:

1. Child seat serial number
2. Make and model of the car and the type of seat the product is installed on
3. Age, height and weight of the child

Sehr geehrter Kunde!

Wir danken Ihnen dafür, dass Sie den Kindersitz Avionaut Glider gekauft haben.

Bei den Entwicklungsarbeiten des Kindersitzes waren wir auf Sicherheit, Komfort, einfache Bedienung und Design besonders aufmerksam. Das Produkt wird gemäß den höchsten Qualitätsnormen hergestellt und erfüllt die höchsten Sicherheitsstandards.

Untersuchungen haben ergeben, dass eine wesentliche Anzahl von Kindersitzen nicht richtig benutzt wird. Deswegen bitten wir Sie darum, dass Sie die vorliegende Gebrauchsanleitung genau lesen. Die optimale Sicherheit Ihres Kindes kann nur dann garantiert werden, wenn der Kindersitz Avionaut Glider richtig benutzt wird.

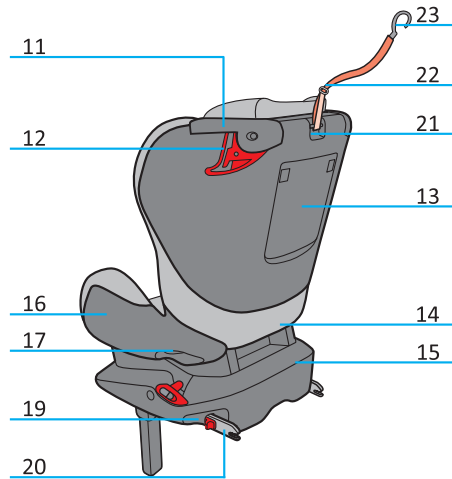
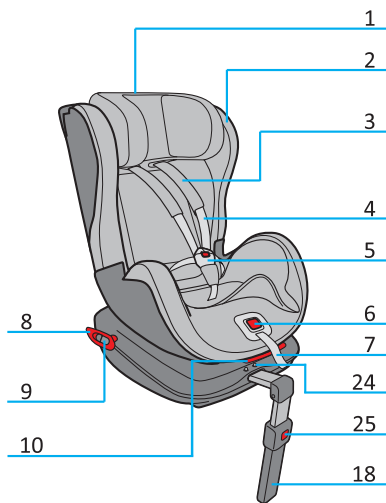

1. Kopfstütze
2. Polster
3. Gurtschützer
4. Schultergurte des Sitzgeschirrs
5. Schloss der Gurte des Geschirrs
6. Sperrknopf des Gurtes des Geschirrs
7. Gurt zum Einstellen der Länge der Gurte des Geschirrs
8. Spanner des Autosicherheitsgurtes
9. Knopf des Spanners des Autosicherheitsgurtes
10. Hebel zum Einstellen des Neigungswinkels des Kindersitzes
11. Sperrvorrichtungen des Autosicherheitsgurtes
12. Rote Befestigungsschlitze
13. Klappe der Tasche für Gebrauchsanleitungen
14. Schale (Gestell) des Kindersitzes
15. Basis des Kindersitzes

16. Durchgang des Hüftsicherheitsgurtes des Autos
17. Durchgangsloch des Autosicherheitsgurtes

Zubehör* (optional):

18. Stützbein des Kindersitzes / Zubehör
19. Abkoppelvorrichtungen des Isofix-Systems
20. Endstücke des Isofix-Systems / Zubehör
21. Öffnung zur Befestigung des Top-Tether-Gurtes
22. Top-Tether-Gurt / Zubehör
23. Halter des Top-Tether-Gurtes / Zubehör
24. Schnappverschlüsse zum Sperren des Stützbeines / Zubehör
25. Knopf zum Einstellen des Stützbeines / Zubehör

*Zusätzliche Ausrüstung des Kindersitzes Avionaut Glider ist beim Kauf eines Kindersitzes mit Isofix-System, mit dem Stützbein oder dem Top-Tether-Gurt vorhanden.



Besondere Eigenschaften des Kindersitzes Avionaut Glider / seine Möglichkeiten

Aufgrund der hohen Anfrage auf einen Kindersitz, der eine größere Altersgruppe umfasst und verschiedene Befestigungssysteme haben würde, haben wir die Entscheidung getroffen, die Wünsche der Kunden zu erfüllen und einen Kindersitz mit einer sehr universalen und sicheren Form zu schaffen.

Aufgrund der hohen Anfrage auf einen Kindersitz, der eine größere Altersgruppe umfasst und verschiedene Befestigungssysteme haben würde, haben wir die Entscheidung getroffen, die Wünsche der Kunden zu erfüllen und einen Kindersitz mit einer sehr universalen und sicheren Form zu schaffen.

Der Kindersitz hat eine höhenverstellbare Kopfstütze und seine spezielle Form sowie die Verwendung eines 5-Punkt-Geschirrs auf den Schultergurten und Anti-Rutsch-Schützer erhöht die Sicherheit des darin beförderten Kindes. Da der Kindersitz sich von der Sitz- in die Halbliegestellung verstellen lässt, kann das Kind sogar im Schlaf bequem und angenehm reisen. Spezielle Öffnungen in der Sitzschale zusammen mit atmenden Materialien der Polster lassen nicht zu, dass das Kind überhitzt und schwitzt und die Reise kann mit selteneren Pausen verlaufen.

Dank dieser Lösungen gehört der Kindersitz Avionaut Glider zu der Spitzenklasse im Hinblick auf Universalität, Sicherheit und Nutzungsdauer. Sowohl Kinder als auch ihre Eltern können sich über die angenehme und längere Nutzung freuen, sowie über das Gefühl, dass die Kinder, welche im Kindersitz Avionaut Glider befördert werden, sicher sind!

Der Kindersitz Glider kommt in zwei Hauptversionen: befestigt mit Autosicherheitsgurten oder mithilfe des ISOFIX-Systems.

Der Kindersitz Glider, der mit Autosicherheitsgurten montiert wird, ist eine Rückhaltevorrückung, die zur Universalkategorie zähl. Er hat eine Bauartzulassung gemäß Ordnung Nr. 44, Änderungsserie 04, für die Gruppe I 9-18 kg und Gruppe II 15-25 kg für allgemeine Nutzung in Fahrzeugen bekommen und eignet sich zur Installierung auf den meisten Sitzplätzen (jedoch nicht allen) im Wagen. Die Installierung mithilfe des Sicherheitsgurtes ist nur dann möglich, wenn die Fahrzeuge mit Bauartzulassung mit 3-Punkt-Sicherheitsgurten mit Gurtaufroller ausgestattet sind, die die Bauartzulassung gemäß der Ordnung UNECE Nr. 16 oder anderen gleichwertigen Normen bekommen haben.

- Gruppe I: Installierung des Kindersitzes mit 3-Punkt-Sicherheitsgurten und Ansnallen des Kindes mit dem 5-Punkt-Geschirr.
- Gruppe II: Installierung des Kindersitzes und Ansnallen des Kindes unmittelbar mit den 3-Punkt-Sicherheitsgurten.

Der Kindersitz Glider ISOFIX, der mit dem Befestigungssystem ISOFIX montiert wird, ist eine Rückhaltevorrückung, die zur Halbuniversalkategorie zähl. Er hat eine Bauartzulassung gemäß Ordnung Nr. 44, Änderungsserie 04, für die Gruppe I 9-18 kg bekommen und eignet sich zur Installierung auf den Sitzplätzen, die mit dem ISOFIX-System ausgestattet und in Fahrtrichtung angebracht sind. Weitere Informationen finden Sie in der Gebrauchsanleitung Ihres Wagens.

- Gruppe I: Installierung des Kindersitzes mit ISOFIX in Verbindung mit dem Stützbein und Ansnallen des Kindes mit dem 5-Punkt-Geschirr.
- Gruppe I: Installierung des Kindersitzes mit ISOFIX in Verbindung mit dem oberen Befestigungsgurt (Top-Tether) und Ansnallen des Kindes mit dem 5-Punkt-Geschirr.

Lesen Sie bitte die Informationen über das Befestigungssystem ISOFIX in der Gebrauchsanleitung Ihres Wagens.



INHALTSVERZEICHNIS

- 1. GRUNDINFORMATIONEN FÜR DIE BENUTZER DES KINDERSITZES AVIONAUT GLIDER**
- 2. EINBAU UND AUSBAU DES KINDERSITZES AVIONAUT GLIDER MIT DEM 3-PUNKT-SICHERHEITSGURT, GRUPPE I i II**
 - 2.1 Vor dem Einbau
 - 2.2 Einbau
 - 2.3 Kontrollliste
 - 2.4 Ausbau
- 3. EINBAU UND AUSBAU DES KINDERSITZES AVIONAUT GLIDER ISOFIX MIT STÜTZBEIN, GRUPPE I**
 - 3.1 Vor dem Einbau
 - 3.2 Einbau
 - 3.3 Kontrollliste
 - 3.4 Ausbau
- 4. EINBAU UND AUSBAU DES KINDERSITZES AVIONAUT GLIDER ISOFIX MITHILFE DES TOP-TETHER-SYSTEMS, GRUPPE I**
 - 4.1 Vor dem Einbau
 - 4.2 Einbau
 - 4.3 Kontrollliste
 - 4.4 Ausbau
- 5. SETZEN DES KINDES IN DEN KINDERSITZ AVIONAUT GLIDER**
 - 5.1 Benutzung des 5-Punkt Geschirrs des Kindersitzes Avionaut Glider zum Ansnallen des Kindes. Gruppe I 9-18 kg**
 - 5.1.1 Höhenverstellung der Kopfstütze, der Schultergurte des Geschirrs, und Verstellung des Schrittgurtes mit der Schnalle
 - 5.1.2 Setzen des Kindes in den Kindersitz Avionaut Glider
 - 5.1.3 Neigungsverstellung (Sitz- und Halbliegestellung)
 - 5.1.4 Kontrollliste
 - 5.1.5 Herausnehmen des Kindes aus dem Kindersitz Avionaut Glider
 - 5.2 Benutzung der 3-Punkt-Autosicherheitsgurte zum Ansnallen des Kindes. Gruppe II 15-25 kg**
 - 5.2.1 Ausbau des 5-Punkt-Geschirrs des Kindersitzes
 - 5.2.2 Höhenverstellung der Kopfstütze
 - 5.2.3 Setzen des Kindes in den Kindersitz Avionaut Glider
 - 5.2.4 Neigungsverstellung (Sitz- und Halbliegestellung)
 - 5.2.5 Kontrollliste
 - 5.2.6 Herausnehmen des Kindes aus dem Kindersitz Avionaut Glider
- 6. REINIGUNG UND INSTANDHALTUNG**
 - 6.1 Allgemeine Informationen
 - 6.2 Abnahme des Polsters
 - 6.3 Auflage des Polsters
 - 6.4 Funktionieren und Reinigung: des Schlosses des Geschirrs, Isofix, Stützbeins und Top-Tether
- 7. ABFALLTRENnung**
- 8. GARANTIE**
- 9. FRAGEN**



1. GRUNDINFORMATIONEN FÜR DIE BENUTZER DES KINDERSITZES AVIONAUT GLIDER

DE

- Lesen Sie genau die Gebrauchsanleitung und bewahren Sie sie auf. Nichtbeachtung der Nutzungsregeln für den Kindersitz, die in der vorliegenden Gebrauchsanleitung dargestellt sind, kann Ihr Kind der Gefahr schwerer Verletzungen aussetzen.
- Da in Wagen verschiedene Arten von Sicherheitsgurten und Befestigungssysteme zum Einsatz kommen, überprüfen Sie vor dem Einkauf, ob der Kindersitz zu Ihrem Wagen passt.
- Benutzen Sie immer den Kindersitz, sogar bei kurzen Fahrten, denn eben dann passieren die meisten Unfälle.
- Der Kindersitz Avionaut Glider kann sowohl an den vorderen als auch hinteren Sitz montiert werden, sogar wenn der Wagen mit einem Airbag ausgestattet ist. Es wird empfohlen, den Kindersitz auf den Hintersitz zu montieren. Wenn Sie den Kindersitz auf dem Vordersitz montieren schieben Sie ihn maximal zurück und wenn möglich, schalten Sie den Airbag ab.
- Der Kindersitz muss im Wagen immer gesichert sein, auch wenn kein Kind transportiert wird.
- Sichern Sie entsprechend das Gepäck oder andere Gegenstände, die beim Zusammenstoß Körperverletzungen verursachen können.
- Der Kindersitz Avionaut Glider eignet sich nicht zum Einsatz zu Hause. Benutzen Sie ihn ausschließlich im Wagen.
- Man darf keine Modifizierungen am Kindersitz vornehmen. Sie können verursachen, dass das Produkt seine Sicherheit teilweise oder völlig verliert.
- Benutzen Sie den Kindersitz Avionaut Glider nie ohne Polster. Das Polster beeinflusst die allgemeine Sicherheit.
- Decken Sie den Kindersitz, immer wenn Sie das Auto in der Sonne geparkt lassen.
- Elemente des Kindersitzes können sich erwärmen, was zur Verbrennungen und unnötigem Verblässen führen kann.
- Lassen Sie das Kind nie unbeaufsichtigt im Auto zurück.
- Während längeren Reisen machen Sie kurze Pausen, damit das Kind sich ein bisschen bewegen kann.
- Bewahren Sie die Gebrauchsanleitung in der dazu vorgesehenen Tasche an der Rückseite des Kindersitzes Avionaut Glider auf.
- Der Kindersitz kann im Polster des Autositzes Druckspuren hinterlassen. Das ist unvermeidlich, da der Kindersitz eng montiert werden muss. Der Hersteller haftet nicht für die eventuell entstandenen Beschädigungen.
- Nach einem Unfall kann möglicherweise volle Sicherheit aufgrund unsichtbarer Beschädigungen nicht garantiert werden. Deshalb soll er nicht mehr benutzt werden.

1

2. EINBAU UND AUSBAU DES KINDERSITZES AVIONAUT GLIDER MIT DEM 3-PUNKT-SICHERHEITSGURT, GRUPPE I i II

2.1 Vor dem Einbau

Der Kindersitz Avionaut Glider kann ausschließlich auf dem in Fahrtrichtung gestellten Sitz montiert werden, der mit 3-Punkt-Gurten ausgestattet ist (**Bild 1**) und eine Bauartzulassung gemäß der Anforderungen der Ordnung ECE R16 oder einer gleichwertigen Norm hat.

Der richtige Führung des Autogurtes hat wesentliche Bedeutung für die Sicherheit Ihres Kindes. Der Autogurt muss nach der in der Gebrauchsanleitung angegebenen Reihenfolge geführt werden und muss entlang den roten Markierungen am Kindersitz Avionaut Glider verlaufen. Dazu sehen Sie sich die auf dem Polster des Kindersitzes Avionaut Glider aufgenähten Zeichen an. Verwenden Sie nie eine andere, als die hier beschriebene Gurtführung!

In manchen Fällen ist ein Teil der Gurtzunge und/oder des Gurtschlusses zu lang und ragt im Vergleich zu der Basis des Kindersitzes Avionaut Glider zu hoch hervor. Dann ist eine sichere Befestigung des Kindersitzes unmöglich. Versuchen Sie dann den Kindersitz an einem anderen Platz im Wagen zu installieren (**Bild 4**).

Wenn die Kopfstütze des Autositzes, auf dem der Kindersitz Avionaut Glider montiert werden soll, das richtige Heranrücken des Kindersitzes Avionaut Glider an die Lehne des Autositzes erschwert, soll man die Kopfstütze (**Bild 5**) entfernen. Vergessen Sie nicht, die Kopfstütze wieder zu montieren, wenn der Sitz von einem erwachsenen Passagier benutzt wird.

Wenn der Kindersitz Avionaut Glider ISOFIX Gr. I in der Gr. II benutzt und mithilfe des Autogurtes befestigt wird, muss das Stützbein abgebaut und die Öffnung nach dem Herausnehmen des Beins mit der Verschlusskappe, die mit dem Stützbein des Kindersitzes (**Bild 26**) zusammen kommt, verschlossen werden. Man muss Schutzaufsätze der ISOFIX-Endstücke aufsetzen, wenn sie vorher abgenommen worden sind (**Bild 29**).

Wenn der Kindersitz Avionaut Glider anstelle des Stützbeins den Top-Tether hat, soll dieser abgebaut werden (**Bild 34**).

Wenn das ISOFIX-Endstück zufällig herausrutscht, kann man es nur nach dem Anschluss an die ISOFIX-Vorrichtung des Autos wieder hineinschieben (bitte Kapitel 3.2 und 3.3 der Gebrauchsanleitung lesen) oder mithilfe des Schutzaufsatzes, der an das ISOFIX-Endstück des Kindersitzes Avionaut Glider eingerastet werden muss und dann ISOFIX-Vorrichtungen zurück in die Basis des Kindersitzes hineinschieben (**Bild 29**).

2.2 Einbau

- A. Stellen Sie den Kindersitz Avionaut Glider in Fahrtrichtung auf den Autositz (**Bild 1**).
- B. Öffnen Sie beide Sperrvorrichtungen des Schulterteils des Autosicherheitsgurtes, die sich im oberen Teil der Lehne des Kindersitzes Avionaut Glider befinden (**Bild 6**).
- C. Ziehen Sie maximal den Autogurt heraus. Führen Sie das Schulterteil des Autogurtes durch die roten Schlitzlöcher, die sich im oberen Teil der Lehne des Kindersitzes Avionaut Glider befinden (**Bild 7**) und dann legen Sie den Gurt von der Seite des Aufrollers hinter den roten Haken, der sich im unteren Teil des roten Schlitzes befindet um (**Bild 8**). Sperren Sie vorläufig den Gurt, der sich in dem anderen roten Schlitz befindet, indem Sie ihn nach unten in Richtung des Sitzteils des Autositzes ziehen und die obere Sperrvorrichtung schließen (**Bild 9**). (Das verunmöglicht das erneute Aufrollen des Autogurtes und erleichtert den weiteren Einbau des Kindersitzes).
- D. Vergewissern Sie sich, dass die unteren Gurtspanner sich in der unteren Lage befinden (**Bild 10**). Führen Sie das Hüftteil des Autogurtes am Vorderteil des Basis des Kindersitzes Avionaut Glider und durch die unteren Gurtspanner durch (**Bild 11**).
- E. Rasten Sie die Schlosszunge des Autogurtes ins Gurtschloss (**Bild 12**) ein. Vergewissern Sie sich, dass der Autogurt nirgendwo verdreht ist.
- F. Schieben Sie erneut die obere Sperrvorrichtung des Autogurtes (vorläufig gesperrt) zurück. Drücken Sie fest den Kindersitz Avionaut Glider in den Autositz und gleichzeitig spannen Sie den Schultergurt, indem Sie ihn in Richtung des Aufrollers des Autogurtes ziehen, damit kein Spiel mehr besteht. Den Kindersitz immer noch festgedrückt, schließen Sie die oberen Gurthalter (**Bild 13**). Zuletzt spannen Sie den Gurt, indem Sie die unteren Gurtspanner des Autogurtes um ein Viertel Umdrehung nach oben überziehen (**Bild 14**).

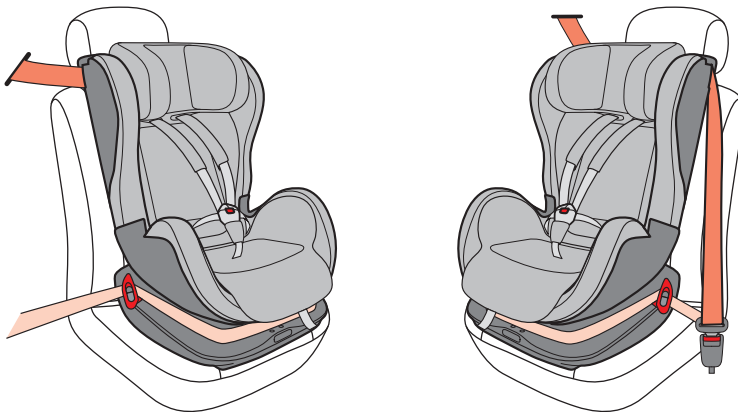

Das Bild stellt einen richtig mithilfe des 3-Punkt-Gurtes eingebauten Kindersitz Avionaut Glider dar.

2.3 Kontrollliste

Nach dem Einbau des Kindersitzes Avionaut Glider überprüfen Sie für die Sicherheit Ihres Kindes, ob:

- der Autogurt fest gespannt und nicht verdreht ist,
- das Hüftteil des Autogurtes über den Markierungen und roten Gurtspannern verläuft, und gespannt sich in senkrechter Lage befindet,
- das Schulterteil des Autogurtes richtig montiert ist, durch beide Schlitzen verläuft und von der Seite des Aufrollers sich hinter dem Haken befindet,
- beide oberen Sperrvorrichtungen geschlossen sind,
- der Kindersitz Avionaut Glider fest und stabil auf dem Autositz montiert ist

2.4 Ausbau

- A. Öffnen Sie das Gurtschloss des Autosicherheitsgurtes (**Bild 15**)
- B. Lockern Sie die unteren Gurtspanner des Autogurtes, indem Sie den Haken ziehen und gleichzeitig nach unten in die waagerechte Lage drehen (**Bild 16**).
- C. Öffnen Sie die obere Klammer der Autogurthalter (**Bild 17**)
- D. Nehmen Sie den Autogurt aus den oberen Halter heraus (**Bild 18**)
- E. Nehmen Sie den Kindersitz Avionaut Glider aus dem Wagen heraus.

3. EINBAU UND AUSBAU DES KINDERSITZES AVIONAUT GLIDER ISOFIX MIT STÜTZBEIN, GRUPA I

3.1 Vor dem Einbau

Der Kindersitz Avionaut Glider kann ausschließlich auf den in Fahrtrichtung gestellten Sitz montiert werden, der mit ISOFIX-Befestigungssystem ausgestattet ist (**Bild 2**).

Wenn die Kopfstütze des Autositzes, auf dem der Kindersitz Avionaut Glider montiert werden soll, das richtige Heranrücken des Kindersitzes Avionaut Glider an die Lehne des Autositzes erschwert, soll man die Kopfstütze (**Bild 5**) entfernen. Vergessen Sie nicht, die Kopfstütze wieder zu montieren, wenn der Sitz von einem erwachsenen Passagier benutzt wird.

3.2 Einbau

- A. Ziehen Sie die ISOFIX-Halterendstücke vollständig heraus. Um das Herausziehen der ISOFIX-Vorrichtungen zu ermöglichen, muss man zuerst Verschlusskappen von den ISOFIX-Endstücken abnehmen, indem man die Abkopplungsvorrichtungen des ISOFIX-Systems (**Bild 19**) schiebt. Sie müssen die ISOFIX-Vorrichtungen in die Basis des Kindersitzes Avionaut Glider maximal hineinschieben und dann herauschieben, bis sie nicht mehr hineingeschoben werden können (**Bild 20**).
- B. Stellen Sie den Kindersitz Avionaut Glider in Fahrtrichtung auf den Autositz, damit die ISOFIX-Endstücke des Kindersitzes sich gegenüber den ISOFIX-Haltern befinden, die sich zwischen der Lehne und dem Sitzteil des Autositzes befinden (**Bild 21**).
- C. Rasten Sie die ISOFIX-Endstücke des Kindersitzes Avionaut Glider in die ISOFIX-Halter des Wagens ein. Beim Einrasten werden die über die richtige Befestigung informierenden Anzeigen grün (**Bild 22**) und der Kindersitz Avionaut Glider kann locker an die Lehne des Autositzes herangerückt werden.
- D. Drücken Sie den Kindersitz Avionaut Glider an den Autositz fest, damit die Lehne des Kindersitzes an der Lehne des Autositzes parallel anliegt (**Bild 23**).
- E. Nehmen Sie die Verschlusskappe der Öffnung des Stützbeins (**Bild 24**) ab. Schieben Sie das Stützbein in die Öffnung, die sich im Vorderteil der Basis des Kindersitzes Avionaut Glider befindet, indem Sie zwei Schnappverschlüsse, die aus dem Stützbein herausragen drücken, damit sie in beide Öffnungen, die sich in der Basis des Kindersitzes Avionaut Glider befinden einrasten und dann rücken sie das Bein so heraus, dass es den Fußboden berührt (**Bild 25**).



Das Bild stellt einen richtig mithilfe des ISOFIX-Systems eingebauten Kindersitz Avionaut Glider mit dem Stützbein dar.

3.3 Kontrollliste

Nach dem Einbau des Kindersitzes Avionaut Glider überprüfen Sie für die Sicherheit Ihres Kindes, ob:

- die ISOFIX-Halter richtig befestigt sind, die Anzeigen grün sind und das hintere Teil des Kindersitzes Avionaut Glider an der Lehne des Autositzes anliegt,
- das Stützbein richtig befestigt ist und der Beinfuß Kontakt mit dem Fußboden hat,
- der Kindersitz Avionaut Glider kein Spiel aufweist, wenn Sie ihn energisch mit leichten Bewegungen links und rechts in Fahrtrichtung ziehen.

3.4 Ausbau

- A. Drücken Sie den roten Knopf auf dem Vorderteil des Stützbeins und schieben Sie es gleichzeitig nach oben. Drücken Sie zwei Schnappverschlüsse, die aus dem Vorderteil der Basis des Kindersitzes Avionaut Glider hervorragen und ziehen sie das Stützbein heraus (**Bild 26**)
- B. Ziehen Sie die ISOFIX-Abkopplungsvorrichtungen an sich und schieben Sie den Kindersitz Avionaut Glider vom Autositz weg (**Bild 27**).
- C. Schieben Sie die ISOFIX-Endstücke in die Basis des Kindersitzes Avionaut Glider (**Bild 28**)
- D. Nehmen Sie den Kindersitz Avionaut Glider aus dem Wagen heraus.
- E. Schieben Sie die ISOFIX-Endstücke wieder heraus, bis sie nicht mehr hineingeschoben werden können und dann setzen Sie die Verschlusskappen der ISOFIX-Endstücke auf und schieben Sie sie wieder in die Basis des Kindersitzes Avionaut Glider (**Bild 29**).

4. EINBAU UND AUSBAU DES KINDERSITZES AVIONAUT GLIDER ISOFIX MITHILFE DES TOP-TETHER-SYSTEMS,, GRUPA I

4.1 Vor dem Einbau

Der Kindersitz Avionaut Glider kann ausschließlich auf dem in Fahrtrichtung gestellten Sitz montiert werden, der mit ISOFIX Befestigungssystem und dem Befestigungspunkt Top-Tether (**Bild 3**) ausgestattet ist. Lesen Sie bitte auch Kapitel 3.1.

3.3

3.4

4

4.1

Um den Befestigungspunkt des Top-Tether-Elements zu finden, muss man im Gebrauchsanleitung des Wagens nachschlagen. Der Befestigungspunkt ist mit einem speziellen Etikett (**Bild 30**) markiert und kann sich an verschiedenen Stellen befinden (er darf nicht mit dem Ring zur Gepäckbefestigung verwechselt werden) (**Bild 31**).

4.2 Einbau

- A. Montieren Sie den Top-Tether im mittleren, oberen Teil des Kindersitzes Avionaut Glider (**Bild 32**).
- B. Ziehen Sie die ISOFIX-Halterendstücke vollständig heraus. Um das Herausziehen der ISOFIX-Vorrichtungen zu ermöglichen, muss man zuerst Verschlusskappen aus den ISOFIX-Endstücken abnehmen, indem man die Abkopplungsvorrichtungen des ISOFIX-Systems (**Bild 19**) schiebt. Sie müssen die ISOFIX-Vorrichtungen in die Basis des Kindersitzes Avionaut Glider maximal hineinschieben und dann herausziehen, bis sie nicht mehr hineingeschoben werden können (**Bild 20**).
- C. Stellen Sie den Kindersitz Avionaut Glider auf den Autositz, damit die ISOFIX-Endstücke des Kindersitzes sich gegenüber den ISOFIX-Haltern befinden, die sich zwischen der Lehne und dem Sitzteil des Autositzes befinden (**Bild 21**).
- D. Rasten Sie die ISOFIX-Endstücke des Kindersitzes Avionaut Glider in die ISOFIX-Halter des Wagens ein. Beim Einrasten werden die über die richtige Befestigung informierenden Anzeigen grün (**Bild 22**) und der Kindersitz Avionaut Glider kann locker an die Lehne des Autositzes herangerückt werden.
- E. Drücken Sie den Kindersitz Avionaut Glider an den Autositz fest, damit die Lehne des Kindersitzes an der Lehne des Autositzes parallel anliegt (**Bild 23**).
- F. Führen Sie das Top-Tether-Band zwischen die Lehne des Autositzes und die Kopfstütze durch und dann, nachdem Sie den Befestigungspunkt gefunden haben, verbinden Sie die Befestigung des Top-Tethers. Ziehen Sie das Band fest (**Bild 33**). Rollen Sie das restliche Band auf und binden Sie es mit dem Klettverschluss.

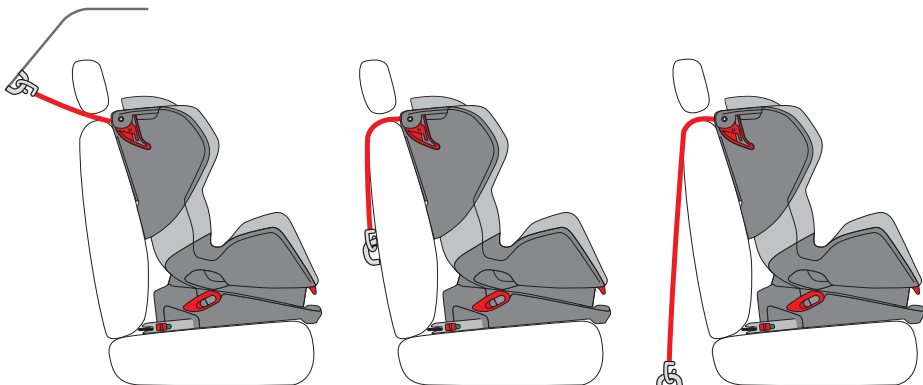

Das Bild stellt einen richtig mithilfe des ISOFIX-Systems mit dem Top-Tether-Gurt eingebauten Kindersitz Avionaut Glider dar.

4.3 Kontrollliste

Nach dem Einbau des Kindersitzes Avionaut Glider überprüfen Sie für die Sicherheit Ihres Kindes, ob:

- die ISOFIX-Halter richtig befestigt sind, die Anzeigen grün sind und das hintere Teil des Avionaut Glider an der Lehne des Autositzes anliegt,
- der Top-Tether richtig befestigt ist und das Band gespannt ist und sich zwischen der Lehne und der Kopfstütze befindet,
- der Kindersitz Avionaut Glider kein Spiel aufweist, wenn Sie ihn energisch mit leichten Bewegungen links und rechts in Fahrtrichtung ziehen.

4.4 Ausbau

- Lockern Sie das Top-Tether-Band und koppeln Sie die Befestigung (**Bild 26**) ab.
- Ziehen Sie die ISOFIX-Abkopplungsvorrichtungen an sich und schieben Sie den Kindersitz Avionaut Glider vom Autositz weg (**Bild 27**).
- Schieben Sie die ISOFIX-Endstücke in die Basis des Kindersitzes Avionaut Glider (**Bild 28**)
- Nehmen Sie den Kindersitz Avionaut Glider aus dem Wagen heraus.
- Schieben Sie die ISOFIX-Endstücke wieder heraus, bis sie nicht mehr hineingeschoben werden können und dann setzen Sie die Verschlusskappen der ISOFIX-Endstücke auf und schieben Sie sie wieder in die Basis des Kindersitzes Avionaut Glider (**Bild 29**).

5. SETZEN DES KINDES IN DEN KINDERSITZ AVIONAUT GLIDER

5.1 Benutzung des 5-Punkt Geschirrs des Kindersitzes Avionaut Glider zum Ansnallen des Kindes. Gruppe I 9-18 kg

5.1.1 Höhenverstellung der Kopfstütze, der Schultergurte des Geschirrs, und Verstellung des Schrittgurtes mit der Schnalle

Bevor Sie das Kind in den Kindersitz Avionaut Glider setzen und anschnallen, stellen Sie die richtige Höhe der Schultergurte des Geschirrs und der Kopfstütze, sowie den Abstand des Schrittgurtes ein. Die Höhe der Schultergurte hängt von der Höhe der Kopfstütze ab und ebene mithilfe der Kopfstütze soll die Höhe der Schultergurte geregelt werden.

- Öffnen Sie das Schloss des Geschirrs, indem Sie den roten Knopf auf dem Schloss drücken (**Bild 35**).
- Drücken Sie den roten Knopf der Sperrvorrichtung des Gurtes des Geschirrs und lockern Sie die Schultergurte, indem Sie sie möglichst weit nach vorne ziehen (**Bild 36**) (Ziehen Sie dabei an den Gurtschützer nicht).

- C. Setzen Sie das Kind in den Kindersitz Avionaut Glider (**Bild 37**). Stellen Sie die Schultergurte und die Kopfstütze auf die gewünschte Höhe ein, indem Sie die Kopfstütze nach vorne neigen und ihr Oberteil haltend, je nach Bedarf nach oben oder unten schieben (**Bild 38**).
- D. Stellen Sie den Schrittgurt mit der Gurtschnalle im richtigen Abstand ein, indem Sie das Endstück des Gurtes durch eine der zwei Öffnungen, die sich im Sitzteil des Kindersitzes (**Bild 39**) befinden durchziehen (**Bild 20**). Der Schrittgurt darf nicht in der Öffnung, die sich weiter von der Lehne befindet montiert werden, bis das Gewicht des Kindes min. 15 kg erreicht.
- E. Setzen Sie das Kind in den Kindersitz Avionaut Glider und überprüfen Sie, ob:
- die Höhe der Schultergurte des Geschirrs beim geraden Rücken des Kindes richtig ist (**Bild 38**) (die Höhe der Schultergurte ist richtig, wenn sie in der Schale des Kindersitzes auf der Höhe der Schulter des Kindes verschwinden),
 - der Abstand des Schrittgurtes richtig ist (**Bild 39**) (der Abstand des Schrittgurtes ist richtig, wenn er aus dem Kindersitz etwas vor dem Damm des Kindes herausragt).

5.1.2 Setzen des Kindes in den Kindersitz Avionaut Glider, grupa I

- A. Setzen Sie das Kind in den Kindersitz Avionaut Glider, wobei Sie darauf achten, dass sein Rücken gerade ist (**Bild 37**).
- B. Legen Sie die Schultergurte auf die Schulter des Kindes, stellen Sie die beiden Schnallenstücke zusammen und rasten Sie sie ins Schloss ein, wobei ein Klick hörbar wird (**Bild 40**). Überprüfen Sie, ob die Gurte nicht verdreht oder doppelt zusammengestellt sind.
- C. Ziehen Sie das Geschirr des Kindersitzes nach unten, indem Sie die Gurte der Sperrvorrichtung des Geschirrs ziehen (**Bild 41**), bis sie gut am Körper des Kindes anliegen. Je fester die Gurte des Geschirrs, mit denen Ihr Kind gehalten wird gespannt sind, desto besser wird es geschützt.

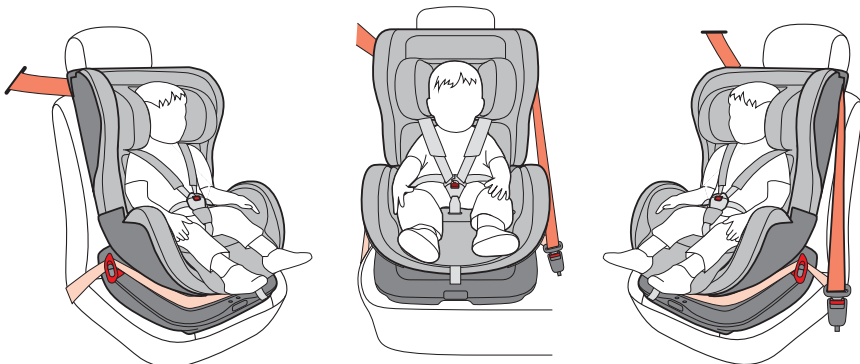

Das Bild stellt ein richtig mithilfe des 3-Punkt-Gurtes angeschnalltes Kind im Kindersitz Avionaut Glider dar.

5.1.3 Neigungsverstellung (Sitz- und Halbliegestellung)

Die Neigung des Kindersitzes Avionaut Glider ist in 6 Stellungen verstellbar.

- A. Ziehen Sie den Hebel zum Einstellen, der sich unter der Vorderseite des Kindersitzes befindet nach oben und je nach Bedarf ziehen Sie den Kindersitz nach vorne oder schieben Sie ihn nach hinten (**Bild 42**).
- B. Lassen Sie den Hebel in der gewünschten Lage und bewegen Sie den Kindersitz, bis Sie ein deutliches Klick hören.
- C. Nach der Einstellung der gewünschten Neigung des Kindersitzes überprüfen Sie immer, ob der Kindersitz Avionaut Glider blockiert ist, indem Sie ihn ziehen.

5.1.4 Kontrollliste

Um dem Kind die optimale Sicherheit zu garantieren, überprüfen Sie vor jeder Fahrt, ob:

- der Kindersitz Avionaut Glider sicher und stabil im Wagen befestigt ist,
- die Höhe der Befestigung der Schultergurte des Geschirrs entsprechend für Ihr Kind ist,
- die Gurte nicht verdreht sind,
- die raue Anti-Rutsch-Fläche der Schützer der Schultergurte flach auf den Schultern und dem Brustkasten des Kindes liegt,
- das Kind richtig angeschnallt ist,
- die Gurte des Kindersitzes nicht beschädigt sind (wenn sie sind, verwenden Sie auf keinen Fall den Kindersitz Avionaut Glider),
- alle Hüftgurte tief liegen, damit der Becken fest gehalten wird

5.1.5 Herausnehmen des Kindes aus dem Kindersitz Avionaut Glider

- A. Stellen Sie den Kindersitz Avionaut Glider in die Sitzstellung (lesen Sie auch Kapitel 5.1.3).
- B. Lassen Sie die Gurtzunge ausrasten, indem Sie den roten Knopf auf dem Schloss drücken (**Bild 35**).
- C. Nehmen Sie das Kind aus dem Kindersitz Avionaut Glider heraus.
- D. Ziehen Sie den Gurt zusammen mit der Gurtzunge erneut durch die untere Öffnung im Kindersitz und rasten Sie die Gurtzunge ins Schloss (**Bild 50**). Schließen Sie immer den Kindersitz Avionaut Glider mit dem Autogurt nachdem Sie das Kind aus dem Kindersitz herausgenommen haben.

5.2 Benutzung der 3-Punkt-Autosicherheitsgurte zum Anschnallen des Kindes. Gruppe II 15-25 kg

DE

5.2.1 Ausbau des 5-Punkt-Geschirrs des Kindersitzes

Bevor Sie das 5-Punkt-Geschirr des Kindersitzes ausbauen, überprüfen Sie, ob das Kind groß genug ist, um mit 3-Punkt-Autogurten im Kindersitz angeschnallt zu werden. Nach dem Ausbau des 5-Punkt-Geschirrs des Kindersitzes soll sie nie mehr wieder montiert werden, denn sie kann falsch montiert werden.

Wenn der Kindersitz Avionaut Glider mit ISOFIX-System ausgestattet und das 5-Punkt-Geschirr ausgebaut worden ist und das Kind mit 3-Punkt-Autogurten angeschnallt wird, kann das ISOFIX-System zur Einstellung des Kindersitzes im Verhältnis zum Autositz verwendet werden. Wenn der Autositz mit dem ISOFIX-Halter nicht ausgestattet ist, überprüfen Sie, ob die ISOFIX-Endstücke die Polsterung des Autositzes nicht beschädigen.

- A. Damit die Gurte ausgebaut werden können, stellen Sie den Kindersitz in Halbliegestellung (lesen Sie Kapitel 5.1.3).
- B. Öffnen Sie das Schloss des Geschirrs, indem Sie den roten Knopf auf dem Schloss (**Bild 35**) drücken.
- C. Drücken Sie den roten Knopf der Sperrvorrichtung des Gurtes des Geschirrs und lockern Sie die Schultergurte, indem Sie sie möglichst weit nach vorne ziehen (**Bild 36**) (ziehen Sie dabei an den Gurtschützer nicht).
- D. Machen Sie die Gurtschützer an den Schultergurten ab und dann öffnen Sie die Klappe, die sich im hinteren Teil der Lehne des Kindersitzes Avionaut Glider befindet und ziehen Sie die Schützer von den Halter ab (**Bild 43**).
- E. Ziehen Sie die Gurte aus den Befestigungen im Sitzteil heraus. Ziehen Sie daraus erst die Metallschnallen und dann die Schliessungen (**Bild 44**). Schieben Sie die Gurten aus den Öffnungen in der Lehne heraus und dann aus dem Spanngurt des Geschirrs (**Bild 45**). Der Spanngurt lassen Sie im Kindersitz zurück.
- F. Ziehen Sie aus dem Schrittgurt die Metallschnalle und ziehen Sie den Gurt zusammen mit dem Schloss aus dem Sitzteil des Kindersitzes Avionaut Glider heraus (**Bild 46**).

5.2.2 RHöhenverstellung der Kopfstütze

Bevor Sie das Kind in den Kindersitz Avionaut Glider setzen und anschnallen, stellen Sie die richtige Höhe der Kopfstütze ein. Neigen Sie die Kopfstütze nach vorne und ihr Oberteil haltend, schieben Sie sie je nach Bedarf nach oben oder unten (**Bild 38**).

5.2
5.2.1
5.2.2

5.2.3 Setzen des Kindes in den Kindersitz Avionaut Glider

- A. Setzen Sie das Kind in den Kindersitz Avionaut Glider, wobei Sie darauf achten, dass sein Rücken gerade ist.
- B. Öffnen Sie die Sperrvorrichtung des Schulterteils des Autosicherheitsgurtes, die sich im oberen Teil der Lehne des Kindersitzes Avionaut Glider befindet (**Bild 6**).
- C. Ziehen Sie das Autositz maximal aus. Führen Sie den Schulterteil des Autogurtes von der Seite des Aufrollers durch den roten Schlitz, der sich im oberen Teil der Lehne des Kindersitzes Avionaut Glider befindet durch und dann legen Sie den Gurt von der Seite des Aufrollers hinter den roten Haken, der sich im unteren Teil des roten Schlitzes befindet und schließen Sie die Sperrvorrichtung. Von innen führen Sie das Brustteil des Gurtes unter die Kopfstütze durch (**Bild 47**).
- D. Setzen Sie das Kind in den Kindersitz Avionaut Glider. Führen Sie das Hüftteil des Gurtes von einer Seite durch die Vertiefung im hinteren Teil der Armlehne durch, und von der anderen Seite führen Sie sowohl das Hüftteil als auch das Brustteil des Gurtes zusammen mit der Gurtzunge durch die Öffnung, die sich zwischen dem Sitzteil und der Armlehne des Kindersitzes Avionaut Glider (**Bild 48**) befindet durch. Rasten Sie die Autogurtzunge ins Schloss ein.
- E. Öffnen Sie die Sperrvorrichtung des Schulterteils des Autosicherheitsgurtes, die sich im oberen Teil der Lehne des Kindersitzes Avionaut Glider befindet (**Bild 6**). Ziehen Sie den Schultergurt in Richtung des Aufrollers des Autogurtes, damit der Gurt gut am Körper des Kindes anliegt (**Bild 48**) und dann schließen Sie sie wieder.

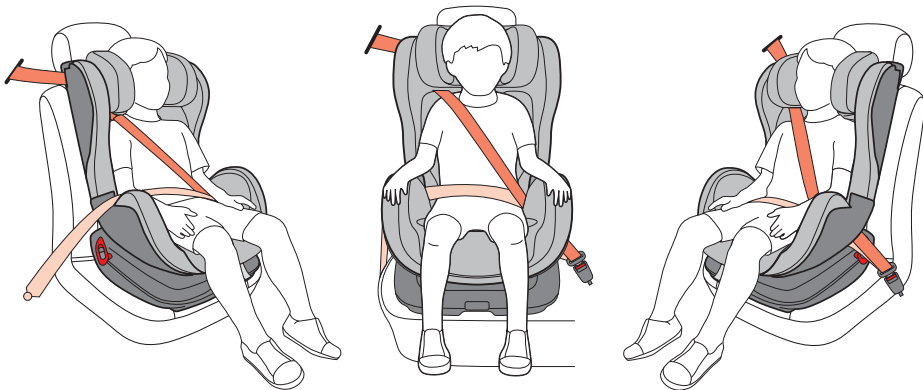

5.2.3

Das Bild stellt ein richtig mithilfe des 3-Punkt-Gurtes angeschnalltes Kind im Kindersitz Avionaut Glider dar.

5.2.4 Neigungsverstellung (Sitz- und Halbliegestellung)

Vor dem Wechsel der Sitzstellung in die Halbliegestellung muss man mit der Hand den Autogurt lockern, damit sowohl das Brustteil als auch das Hüftteil des Gurtes locker ist.

Das Einstellen des Kindersitzes Avionaut Glider ist im Kapitel 5.1.3 beschrieben worden.

Nach dem Wechsel der Neigung des Kindersitzes Avionaut Glider überprüfen Sie, ob der Autogurt immer noch gut am Körper des Kindes anliegt, gespannt und nicht verdreht ist.

5.2.5 Kontrollliste

Um dem Kind die optimale Sicherheit zu garantieren, überprüfen Sie vor jeder Fahrt, ob:

- der Kindersitz Avionaut Glider sicher und stabil im Wagen befestigt ist,
- die Höhe der Kopfstütze entsprechend für Ihr Kind ist,
- das Kind richtig angeschnallt ist,
- die Gurte des Kindersitzes nicht beschädigt sind (wenn sie sind, verwenden Sie auf keinen Fall den Kindersitz Avionaut Glider),
- der Schultergurt den Hals des Kindes nicht drückt und der Hüftgurt tief liegt, damit der Becken fest gehalten wird.

5.2.6 Herausnehmen des Kindes aus dem Kindersitz Avionaut Glider

- A. Stellen Sie den Kindersitz Avionaut Glider in die Sitzstellung (lesen Sie auch Kapitel 5.1.3).
- B. Lassen Sie die Gurtzunge ausrasten, indem Sie den roten Knopf auf dem Schloss drücken und ziehen Sie den Gurt zusammen mit der Schnalle aus der unteren Öffnung und ziehen Sie ihn an die Seite (**Bild 49**).
- C. Lockern Sie die Schultergurte, indem Sie den roten Knopf der Sperrvorrichtung des Gurtes des Geschirrs drücken und ziehen Sie möglichst weit nach vorne (**Bild 36**) (ziehen Sie dabei an den Gurtschützer nicht).
- D. Ziehen Sie die Schultergurte weit auseinander und nehmen Sie das Kind aus dem Kindersitz Avionaut Glider heraus

6. REINIGUNG UND INSTANDHALTUNG

6.1 Allgemeine Informationen

Reinigungs- und Instandhaltungsarbeiten nur am aus dem Fahrzeug herausgenommenen Kindersitz Avionaut Glider durchführen. Kunststoffteile mit einem Lappen mit Wasser befeuchtet und unter Zusatz von Seife waschen, keine aggressive Putzmittel anwenden. Textilteile sollen gemäß den auf dem Etikett angegebenen Vorgaben gereinigt werden. Die Waschtemperatur darf 30°C nicht überschreiten. Nicht bügeln. Keine Schmiermittel anwenden, weder bei beweglichen, noch bei anderen Teilen des Kindersitzes Avionaut Glider.

6.2 Abnahme des Polsters

- A. Ziehen Sie den Schützer des Schrittgurtes aus, indem Sie die Druckknöpfe öffnen, die sich auf der Hinterseite des Polsters des Schützers befinden.
- B. Ziehen Sie die Schützer der Schultergurte aus, indem Sie die Druckknöpfe öffnen, die ihre beiden Seiten zusammenheften. Öffnen Sie die Klappe der Tasche für die Gebrauchsanleitung und nehmen Sie Schlaufen der Gurtschützer von den Haken, die sich hinter an der Lehne befinden ab. Jetzt ziehen Sie die Gurtschützer aus den Öffnungen, die sich in der Rückenplatte gleich unter der Kopfstütze befinden heraus (**Bild 43**).
- C. Öffnen Sie beide Sperrvorrichtungen des Schulterteils des Autosicherheitsgurtes, die sich im oberen Teil der Lehne des Kindersitzes Avionaut Glider (**Bild 6**) befinden und nehmen Sie das Polster aus den oberen Befestigungen ab (**Bild 51**).
- D. Öffnen Sie das Polster, das mit Druckknöpfen, die sich im unteren Teil der Lehne befinden, zusammengeheftet ist (**Bild 52**).
- E. Nehmen Sie das Polster vorsichtig von der Vorderseite des Kindersitzes und den Armlehnen ab und dann schieben Sie es unter den Halter, die sich im hinteren Teil der Armlehnen befinden heraus (**Bild 53**).
- F. Nehmen Sie das hintere Teil des Posters unter der hinteren Abdeckung des Kindersitzes Avionaut Glider heraus und dann nehmen Sie das ganze Polster ab, indem Sie es über die Lehne und Kopfstütze ziehen (**Bild 54**).
- G. Nehmen Sie die Haltegummis des Polsters, das mit dem Polster der Kopfstütze integriert ist aus der Rückenplatte ab und dann nehmen Sie die Gummischlaufen von den Haken, die sich hinter an der Kopfstütze befinden ab und ziehen Sie das Polster von der Kopfstütze (**Bild 55**).

6

6.1

6.2

6.3

6.3 Auflage des Polsters

Führen Sie die unter 6.2 beschriebenen Tätigkeiten in umgekehrter Reihenfolge durch, damit Sie das Polster wieder auflegen. Nach dem Auflegen überprüfen Sie, ob das Polster und die Schützer richtig aufgelegt sind!

6.4 Funktionieren und Reinigung: des Schlosses des Geschirrs, ISOFIX, Stützbeins und Top-Tether

Das richtige Funktionieren beweglicher Elemente, wie: des Gurtschlosses, Systems zum Einstellen des Gurtes, ISOFIX-Systems, Stützbeins und Top-Tether-Gurtes ist sehr wichtig für die Sicherheit des Kindes. Die Hauptursache der Funktionsstörungen dieser Elemente ist Verunreinigung mit Staub, Schmutz, Essensbrocken, usw. Sorgen Sie dafür, dass alle oben erwähnten Elemente sauber sind, indem Sie alle Verunreinigungen daraus entfernen. Verwenden Sie keine Schmiermittel. Wenn eines der Systeme nicht funktioniert, dürfen Sie den Kindersitz Avionaut Glider auf keinen Fall weiter benutzen!

Bei Fragen wenden Sie sich auf den Hersteller des Geräts.

7. ABFALLTRENNUNG

Aus Gründen des Umweltschutzes werden Sie gebetet, Abfall zu trennen, sowohl die Verpackung, als auch den Kindersitz Avionaut Glider nachdem die Nutzung davon beendet wird.

8. GARANTIE

Der Hersteller/Importeur garantiert, dass das Produkt Avionaut Glider die Sicherheitsanforderungen, die in den aktuellen europäischen Normen ECE R44/G4 beschrieben worden sind erfüllt. Darüber hinaus garantiert er, dass die im Verkauf angebotenen Produkte fehlerfrei hinsichtlich der Zusammensetzung und Herstellung sind. Wenn dieses Produkt Material- und Herstellungsfehler nach dem Einkauf und innerhalb der Garantiefrist (bei normaler Nutzung beschrieben in der Gebrauchsanleitung) aufweist, übernimmt der Hersteller/Importeur die Haftung für die Reparatur bzw. den Tausch des Produktes, unter Vorbehalt, dass der Garantiegeber über die Abwicklung der Garantie entscheidet. Die Garantiefrist dauert 24 Monate. Die Garantie umfasst den natürlichen Verschleiß nicht, der bei der alltäglichen Nutzung des Produkts erwartet werden kann.

Der Käufer ist verpflichtet, eine Probemontage des Kindersitzes im Wagen, in den er eingebaut und das Kind transportiert wird durchzuführen. Der Einbau in den Wagen vor dem Einkauf ist auch empfohlen, um zu überprüfen, ob die Bedienung beim Einstellen, z.B. des Sitzteils oder der Gurte die Erwartungen des Käufers erfüllt.

Garantie wird nicht geleistet, wenn:

- A. das Produkt dem Verkäufer nicht mit dem originalen und datierten Kaufbeleg und der Garantie mit dem Stempel des Verkäufers geschickt worden ist,
- B. die Beschädigungen infolge unrichtiger Nutzung oder der Instandhaltung, die mit der Gebrauchsanleitung nicht übereinstimmt, entstanden sind,
- C. Reparaturen des Produkts von Dritten durchgeführt worden sind,

- D. auf dem Material Verfärbungen oder Beschädigungen oder Wasserflecken infolge unrichtigen Waschvorgangs, durch Wirkung von UV-Strahlen oder Abnutzung entstanden sind,
- E. der Kunde das Produkt, ein Element aus Kunststoff, das Polster oder Gurte mechanisch beschädigt hat (Durchscheuern, Zerreißen, Bruch verursacht hat),
- F. eine Beschädigung infolge eines Unfalls oder während Transport, z.B. infolge falscher Absicherung oder Quetschung unter großem Gewicht, infolge eines Schlags mit der Fahrzeugstür entstanden ist,
- G. auf dem Material abgewetzte Stellen erschienen sind, die eine normale Folge der Nutzung der Ware sind,
- H. Entfernung oder Beschädigung des Qualitätszeichens ECE und der Seriennummer festgestellt worden ist,
- I. es sich um den normalen/natürlichen Verschleiß von Teilen, Gurten, Polster handelt, der zu erwarten ist, weil er die Folge der alltäglichen/häufigen Nutzung des Produktes ist)
- J. es sich um Beschädigungen, Durchscheuern oder Eindrücken des Polsters des Kindersitzes, des Autositzes oder der Autosicherheitsgurten handelt. Wegen der empfohlenen Sicherheitsnormen und der erforderlichen Kraft, die man beim Einbau des Kindersitzes in den Wagen anwenden muss, können diese auftreten. Der Hersteller kann also dafür nicht haften,
- K. es sich um Verblässen der Farbe der Ware handelt, das die Folge der zeitlich ausgedehnten Nutzung, Waschens oder Reinigung, oder Wirkung von UV-Strahlen ist

Die Garantiefrist wird ab dem Kaufdatum gezählt und dauert 24 nacheinander abfolgende Monate. Das Garantierrecht steht nur dem ursprünglichen Eigentümer und wird nicht auf andere Personen übertragen.

Beim Auftreten von Fehler muss man sich auf den Verkäufer wenden. Wenn der Verkäufer nicht imstande ist, das Problem zu lösen, soll er die Ware an den Importeur weiterschicken, mit einer leserlichen Beschreibung der Reklamation und dem datierten originalen Kaufbeleg und Garantiekarte.

Die vorliegende Garantie schließt nicht, beschränkt nicht und setzt die Rechte des Käufers, die aus Nichtübereinstimmung mit dem Vertrag folgen. Die vorliegenden Garantiebedingungen stimmen mit der EU-Richtlinie 99/44/EC vom 25. Mai 1999 überein.

9. FRAGEN

Wenn Sie Fragen haben, rufen Sie Ihren Verkäufer oder Importeur an (schauen Sie auf die Rückseite der Gebrauchsanleitung). Beim Gespräch soll man die folgenden Angaben vorbereitet haben:

1. Seriennummer auf dem Kindersitz.
2. Fabrikat und Typ des Wagens und des Sitzes, auf den er installiert ist.
3. Alter, Größe und Gewicht des Kindes.

Drogi Kliencie!

Dziękujemy za zakup fotelika samochodowego Avionaut Glider.

W pracach nad rozwojem fotelika zwracaliśmy szczególną uwagę na bezpieczeństwo, komfort, łatwość obsługi oraz design. Produkt jest wytwarzany zgodnie z najwyższymi normami jakościowymi i spełnia najwyższe standardy bezpieczeństwa.

Badania wykazują że znaczna część fotelików samochodowych dla dzieci jest używana nie prawidłowo. Dlatego też prosimy o poświęcenie czasu na dokładne zapoznanie się z instrukcją obsługi. Optymalne bezpieczeństwo Twojego dziecka może być zagwarantowane tylko wtedy, gdy fotelik Avionaut Glider jest używany prawidłowo.

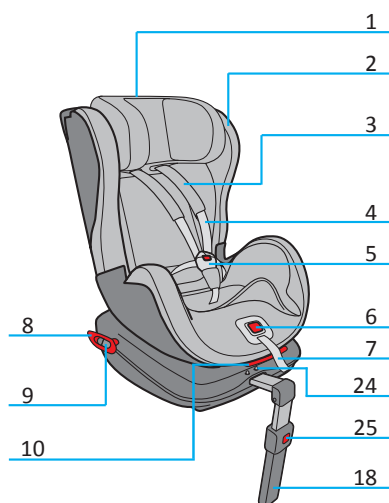

1. Zagłówek
2. Tapicerka
3. Ochroniacze pasów
4. Pasy barkowe uprząży fotelika
5. Zamek pasów uprząży
6. Przycisk blokady pasa uprząży
7. Pas do regulacji długości pasów uprząży
8. Napinacze pasa samochodowego
9. Przycisk napinacza pasa samochodowego
10. Dźwignia regulacji kąta pochylenia fotelika
11. Blokady pasa samochodowego
12. Czerwone szczeliny uchwytów
13. Klapka schowka na instrukcje
14. Skorupa (korpus) fotelika
15. Podstawa fotelika

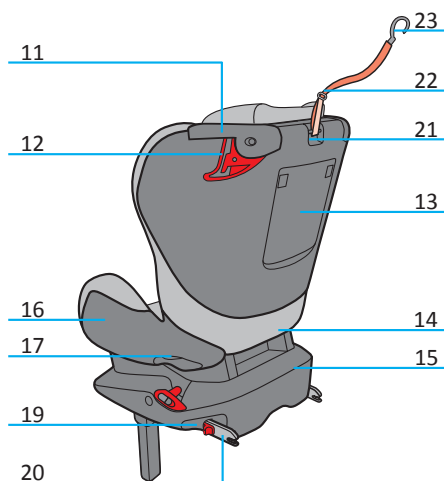

16. Przeście biodrowego pasa samochodowego
17. Otwór przejścia pasa samochodowego

Akcesoria* (opcjonalnie):

18. Noga podpierająca fotelik / Akcesoria
19. Uchwyty odczepiające system isofix
20. Końcówki systemu isofix / Akcesoria
21. Otwór do zamocowania pasa Top Tether
22. Pas Top Tether / Akcesoria
23. Uchwyt pasa Top Tether / Akcesoria
24. Zatrzaski blokujące nogę / Akcesoria
25. Przycisk regulacji nogi / Akcesoria

* Dodatkowe wyposażenie fotelika Avionaut Glider, występuje w przypadku zakupu fotelika z systemem isofix z nogą podpierającą lub z pasem Top Tether



Wyjątkowe cechy fotelika Avionaut Glider / możliwości jakie posiada

Ze względu na duże zapotrzebowanie na rynku na fotelik o rozszerzonym przedziale wiekowym, jak i o różnych systemach zamocowań w samochodzie, postanowiliśmy wyjść na przeciw konsumentom i stworzyć fotelik o bardziej uniwersalnej postaci i bezpieczniejszym kształcie.

We współpracy naszych inżynierów z działu rozwoju i marketingu z instytucjami przeprowadzającymi testy bezpieczeństwa jak i konsultacjami z specjalistami w dziedzinie designu stworzyliśmy bardzo bezpieczny fotelik Avionaut Glider o niepowtarzalnym kształcie.

Fotelik posiada regulowaną wysokości zagłówka, jego specjalny kształt oraz zastosowanie na pasach barkowych 5-punktowej upręży, antypoślizgowych ochraniaczy zwiększa bezpieczeństwo przewożonego w nim dziecka. Regulowana pozycja fotelika z siedzącej w półleżąca pozwala nawet w trakcie snu dziecka przebyć podróż przyjemnie i komfortowo. Specjalne otwory w skorupie fotelika wraz z oddychającymi materiałami tapicerki sprawiają, że dziecko nie przegrzewa się ani nie poci a podróż może odbywać się z rzadszymi postojami.

Dzięki tym rozwiązaniom fotelik Avionaut Glider stał się jednym z liderów pod względem uniwersalności, bezpieczeństwa oraz długości użytkowania. Zarówno dzieci jak i ich rodzice mogą cieszyć się z przyjemnego i dłuższego użytkowania i z poczucia, że dzieci przewożone w foteliku Avionaut Glider są bezpieczne!

Fotelik Glider może występować w dwóch podstawowych konfiguracjach: zapinanej samochodowymi pasami bezpieczeństwa lub poprzez system ISOFIX.

Fotelik Glider montowany poprzez samochodowe pasy bezpieczeństwa jest urządzeniem przytrzymującym zaliczanym do kategorii „uniwersalne”. Uzyskało homologację zgodnie z regulaminem nr 44, seria poprawek 04, dla gr. I 9-18kg oraz gr. II 15-25kg do ogólnego zastosowania w pojazdach i nadaje się do zainstalowania na większości miejsc siedzących (jednak nie na wszystkich) w samochodzie. Instalacja za pomocą pasa samochodowego jest możliwa jedynie wówczas, gdy homologowane pojazdy wyposażone są w 3-punktowe pasy bezpieczeństwa ze zwijaczem, które uzyskały homologację zgodnie z regulaminem ONZ/EKG nr 16 lub innymi równoważnymi normami.

- Grupa I: Instalacja fotelika 3-punktowymi pasami bezpieczeństwa i zapięcie dziecka 5-punktową uprężą.
- Grupa II: Instalacja fotelika i zapięcie dziecka bezpośrednio 3-punktowymi pasami bezpieczeństwa samochodu.

Fotelik Glider ISOFIX montowany poprzez system mocowania ISOFIX jest urządzeniem przytrzymującym zaliczanym do kategorii „półuniwersalne”. Uzyskało homologację zgodnie z regulaminem nr 44, seria poprawek 04, dla grupy I 9-18 i nadaje się do zainstalowania na miejscach siedzących wyposażonych w system mocowania ISOFIX, zwróconych przodem do kierunku jazdy. Więcej informacji znajdą państwo w instrukcji obsługi swojego pojazdu.

- Grupa I: Instalacja fotelika poprzez ISOFIX w połączeniu z nogą podpierającą i zapięcie dziecka 5-punktową uprężą.
- Grupa II: Instalacja fotelika poprzez ISOFIX w połączeniu z górnym pasem mocującym (top-tether) i zapięcie dziecka 5-punktową uprężą.

Proszę przeczytać informacje dotyczące mocowania systemu ISOFIX zawarte przez producenta w instrukcji pojazdu.



SPIS TREŚCI

- 1. INFORMACJE PODSTAWOWE DLA UŻYTKOWNIKÓW FOTELIKA AVIONAUT GLIDER**
- 2. MONTAŻ I DEMONTAŻ FOTELIKA AVIONAUT GLIDER W SAMOCHODZIE PRZY UŻYCIU 3-PUNKTOWEGO PASA BEZPIECZEŃSTWA, GRUPA I i II**
 - 2.1 Informacje przed montażowe
 - 2.2 Montaż
 - 2.3 Lista kontrolna
 - 2.4 Demontaż
- 3. MONTAŻ I DEMONTAŻ FOTELIKA AVIONAUT GLIDER ISOFIX Z NOGĄ PODPIERAJĄCĄ W SAMOCHODZIE, GRUPA I**
 - 3.1 Informacje przed montażowe
 - 3.2 Montaż
 - 3.3 Lista kontrolna
 - 3.4 Demontaż
- 4. MONTAŻ I DEMONTAŻ FOTELIKA AVIONAUT GLIDER ISOFIX W SAMOCHODZIE PRZY UŻYCIU SYSTEMU TOP TETHER, GRUPA I**
 - 4.1 Informacje przed montażowe
 - 4.2 Montaż
 - 4.3 Lista kontrolna
 - 4.4 Demontaż
- 5. UMIESZCZANIE DZIECKA W FOTELIKU AVIONAUT GLIDER**
 - 5.1 Używanie systemu 5-punktowej uprząży fotelika Avionaut Glider do zapięcia dziecka. Grupa I 9-18 kg**
 - 5.1.1 Regulacja wysokości pasów barkowych uprząży wraz z zagłówkiem oraz pasa krokowego z klamrą
 - 5.1.2 Umieszczanie dziecka w foteliku Avionaut Glider
 - 5.1.3 Regulacja pochylecia (pozycja siedząca - półleżąca)
 - 5.1.4 Lista kontrolna
 - 5.1.5 Wyjmowanie dziecka z fotelika Avionaut Glider
 - 5.2 Używanie systemu 3-punktowych pasów samochodowych do zapięcia dziecka. Grupa II 15-25 kg**
 - 5.2.1 Demontowanie 5-punktowej uprząży fotelika
 - 5.2.2 Regulacja wysokości zagłówka
 - 5.2.3 Umieszczanie dziecka w foteliku Avionaut Glider
 - 5.2.4 Regulacja pochylecia (pozycja siedząca - półleżąca)
 - 5.2.5 Lista kontrolna
 - 5.2.6 Wyjmowanie dziecka z fotelika Avionaut Glider
- 6. CZYSZCZENIE I KONSERWACJA**
 - 6.1 Wiadomości ogólne
 - 6.2 Zdejmowanie tapicerki
 - 6.3 Zakładanie tapicerki
 - 6.4 Funkcjonowanie i czyszczenie: zamka uprząży, isofix, nogi podpierającej i Top Tether
- 7. SEGREGACJA ODPADÓW**
- 8. GWARANCJA**
- 9. PYTANIA**



1. INFORMACJE PODSTAWOWE DLA UŻYTKOWNIKÓW FOTELIKA AVIONAUT GLIDER

- Przeczytaj uważnie instrukcję i zachowaj ją na przyszłość. Nie przestrzeganie zasad korzystania z fotelika przedstawionych w tej instrukcji może narazić Twoje dziecko na poważne obrażenia.
- Z uwagi na różne rodzaje pasów oraz różne systemy mocowań fotelików stosowane obecnie w samochodach, przed zakupem fotelika upewnij się czy pasuje on do Twojego samochodu.
- Zawsze korzystaj z fotelika samochodowego, nawet w czasie krótkiej jazdy, gdyż to właśnie wtedy zdarza się większość wypadków.
- Fotelik Avionaut Glider można montować zarówno na przednim jak i na tylnym siedzeniu, nawet jeśli samochód jest wyposażony w poduszkę powietrzną. Zalecane jest montowanie fotelika na tylnym siedzeniu. Jeśli montujesz fotelik na przednim siedzeniu, odsuń go maksymalnie do tyłu i jeśli jest to możliwe wyłącz poduszkę powietrzną.
- Fotelik musi być zawsze zabezpieczony w samochodzie, nawet wówczas, jeśli nie jest przewożone w nim dziecko.
- Zabezpiecz odpowiednio bagaż lub inne przedmioty mogące spowodować obrażenia ciała w przypadku zderzenia.
- Fotelik Avionaut Glider nie jest przeznaczony do użytku domowego. Używaj go tylko i wyłącznie w samochodzie.
- Nie wolno wprowadzać jakichkolwiek modyfikacji w foteliku. Mogą one spowodować częściową lub całkowitą utratę bezpieczeństwa produktu.
- Nigdy nie używaj fotelika Avionaut Glider bez tapicerki. Tapicerka ma wpływ na ogólne bezpieczeństwo.
- Przykrywaj zawsze fotelik samochodowy gdy zostawiasz auto zaparkowane w słońcu.
- Elementy fotelika mogą się bardzo nagrzać, co może doprowadzić do powstania oparzeń i nie potrzebnego wyblaknięcia.
- Nigdy nie zostawiaj dziecka w samochodzie bez opieki.
- Podczas dłuższych podróży rób krótkie przerwy, aby dziecko mogło zaznać nieco ruchu.
- 1 • Zachowaj instrukcję na przyszłość, przechowując ją w przeznaczonym do tego celu schowku z tyłu fotelika Avionaut Glider.
- Producent bierze pod uwagę fakt, że fotelik może zostawić wgniecenia w tapicerce fotela pojazdu. Jest to nie uniknione ze względu na wymóg ciasnego mocowania fotelika. Producent nie ponosi odpowiedzialności za ewentualne powstałe przez to uszkodzenia.
- Po wypadku fotelik może nie zapewnić pełnego bezpieczeństwa z powodu nie dostrzegalnych gołym okiem uszkodzeń. Dlatego też nie powinien być dalej użytkowany.

2. MONTAŻ I DEMONTAŻ FOTELIKA AVIONAUT GLIDER W SAMOCHODZIE PRZY UŻYCIU 3-PUNKTOWEGO PASA BEZPIECZEŃSTWA, GRUPA I i II

PL

2.1 Informacje przedmontażowe

Fotelik Avionaut Glider może być montowany wyłącznie na siedzeniu skierowanym przodem do kierunku jazdy wyposażonym w 3-punktowy pasy bezpieczeństwa (rys. 1), który posiada homologację zgodną z wymaganiami regulaminu ECE R16 lub innego równoważnego standardu.

Prawidłowy przebieg pasa samochodowego ma istotne znaczenie dla bezpieczeństwa Twojego Dziecka. Pas samochodowy musi być prowadzony według wymienionej w instrukcji kolejności i musi biec wzdłuż czerwonych oznakowań na foteliku Avionaut Glider. W tym celu obejrzyj naszywki umieszczone na tapicerce fotelika Avionaut Glider. Nigdy nie stosuj innego przebiegu pasa niż tutaj opisany!

W niektórych przypadkach część klamry i/lub zamka samochodowego pasa bezpieczeństwa jest zbyt długa i wystaje za wysoko w stosunku do podstawy fotelika Avionaut Glider wówczas nie ma możliwości bezpiecznego zamocowania fotelika. Spróbuj wtedy zainstalować fotelik w innym miejscu w samochodzie (rys. 4).

Jeżeli zagłówek fotela samochodowego na którym ma być zamontowany fotelik Avionaut Glider przeszkadza w prawidłowym dosunięciu fotelika Avionaut Glider do oparcia fotela samochodowego, należy usunąć zagłówek (rys. 5). Pamiętaj o ponownym zamontowaniu zagłówka, gdy fotel będzie wykorzystywany przez dorosłego pasażera.

Jeśli fotelik Avionaut Glider ISOFIX gr. I będzie używany w gr. II i montowany za pomocą pasa samochodowego, należy zdemontować nogę podpierającą a otwór powstały po wyciągnięciu nogi zaślepić zaślepką dołączoną wraz z nogą podpierającą fotelik (rys. 26). Założyć nasadki ochronne końcówek ISOFIX w przypadku gdy były wcześniej ściągnięte (rys. 29).

Natomiast gdy fotelik Avionaut Glider ISOFIX zamiast nogi podpierającej posiada Top Tether należy go zdemontować (rys. 34).

Podczas przypadkowego wysunięcia końcówki ISOFIX-u z podstawy fotelika, powrotne wsunięcie jest tylko możliwe po wpięciu w samochodowy zaczep ISOFIX (czytaj punkt 3.2 i 3.3 instrukcji) lub za pomocą zaślepki ochronnej, którą należy wpiąć w końcówkę ISOFIX-u fotelika Avionaut Glider a następnie wsunąć ISOFIX-y z powrotem w podstawę fotelika (rys. 29).

2
2.1

2.2 Montaż

- A. Umieść fotelik samochodowy Avionaut Glider na siedzeniu samochodu tak aby był skierowany przodem do kierunku jazdy samochodu. (rys. 1)
- B. Otwórz obie blokady barkowej części samochodowego pasa bezpieczeństwa znajdujące się w górnej części oparcia fotelika Avionaut Glider (rys. 6)
- C. Wyciągnij maksymalnie pas samochodowy. Przeprowadź barkową część pasa samochodowego przez czerwone szczeliny znajdujące się w górnej części oparcia fotelika Avionaut Glider (rys. 7) a następnie przelóż pas od strony zwijacza za czerwony haczyk znajdujący się w dolnej części czerwonej szczeliny (rys. 8). Pas znajdujący się w drugiej czerwonej szczelinie, ciągnąc w dół w kierunku siedzenia fotela samochodu, zablokuj tymczasowo zamykając górną blokadę (rys. 9). (uniemożliwi to powrotnemu zwinięciu się pasa samochodowego i ułatwi dalszy montaż fotelika)
- D. Upewnij się, że dolne napinacze są w dolnym położeniu (rys. 10). Przeprowadź biodrową część pasa samochodowego z przodu podstawy fotelika Avionaut Glider oraz przelóż przez dolne napinacze (rys. 11).
- E. Wepnij klamrę samochodowego pasa bezpieczeństwa w jej zamek (rys. 12). Upewnij się, że pas samochodowy nigdzie nie jest poskręcany.
- F. Ponownie odchyl górną blokadę pasa (tymczasowo zamkniętą). Mocno dociśnij fotelik Avionaut Glider w siedzenie samochodowe, jednocześnie naciągnij ręką pas barkowy w kierunku zwijacza pasa samochodowego tak aby wyeliminować wszelkie luzy. Dociskając ciągle fotelik zamknij górne uchwyty pasów (rys.13). Na koniec naciągnij mocno pas przekręcając dolne napinacze pasa samochodowego o jedną czwartą obrotu w górę (rys.14)

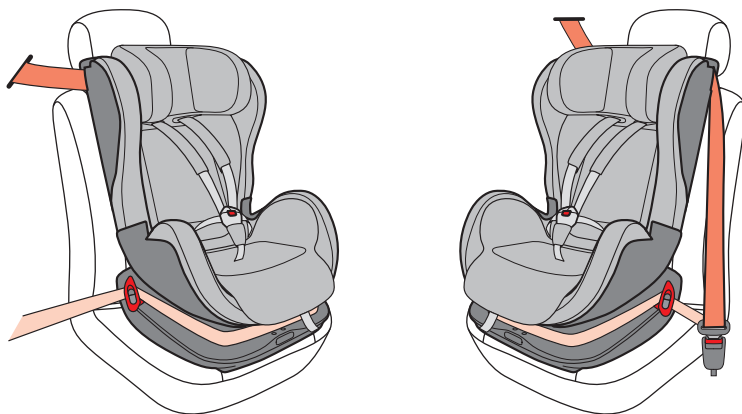

Rysunek obrazuje prawidłowo zamontowany fotelik samochodowy Avionaut Glider za pomocą 3-punktowego pasa samochodowego.

2.3 Lista kontrolna

Po zainstalowaniu fotelika Avionaut Glider sprawdź ponownie dla pewności oraz bezpieczeństwa dziecka, czy:

- pas samochodowy jest mocno zaciągnięty i nie jest skręcony,
- część biodrowa pasa samochodowego przebiega nad oznaczeniami i czerwonymi napinaczami pasa oraz, że znajdują się w napiętym, pionowym położeniu,
- część barkowa pasa samochodowego jest zamocowana prawidłowo i przebiega przez obie szczeliny oraz od strony zwiacza pasa znajduje się za haczykiem.
- obie górne blokady są zamknięte,
- fotelik Avionaut Glider jest mocno i stabilnie zamocowany na siedzeniu samochodowym.

2.4 Demontaż

- A. Otwórz zamek samochodowego pasa bezpieczeństwa ([rys. 15](#))
- B. Poluzuj dolne napinacze pasa samochodowego pociągając za haczyk i jednocześnie przekręcając w dół do położenia poziomego ([rys. 16](#))
- C. Otwórz górne klamry uchwytów pasa samochodowego ([rys. 17](#))
- D. Wyjmij pas samochodowy z górnych uchwytów ([rys. 18](#))
- E. Wyjmij fotelik Avionaut Glider z samochodu.

3. MONTAŻ I DEMONTAŻ FOTELIKA AVIONAUT GLIDER ISOFIX Z NOGĄ PODPIERAJĄCĄ W SAMOCHODZIE, GRUPA I

3.1 Informacje przedmontażowe

Fotelik Avionaut Glider może być montowany wyłącznie na siedzeniu skierowanym przodem do kierunku jazdy wyposażonym w system mocowania ISOFIX ([rys. 2](#)).

Jeżeli zagłówek fotela samochodowego, na którym ma być zamontowany fotelik Avionaut Glider przeszkadza w prawidłowym dosunięciu fotelika Avionaut Glider do oparcia fotela samochodowego, należy usunąć zagłówek ([rys. 5](#)). Pamiętaj o ponownym zamontowaniu zagłówka, gdy fotel będzie wykorzystywany przez dorosłego pasażera.

3.2 Montaż

- A. Wsuń całkowicie końcówki uchwytów ISOFIX. Aby było możliwe wysunięcie ISOFIX-ów należy najpierw ściągnąć zaślepki z końcówek ISOFIX-ów przesuwając uchwyty odczepiające system ISOFIX (rys. 19). Wsunąć maksymalnie ISOFIX-y w podstawę fotelika Avionaut Glider a następnie wysunąć do momentu aż nie będzie możliwe ich wsunięcie z powrotem (rys. 20).
- B. Umieść fotelik Avionaut Glider na fotelu samochodowym tak aby końcówki ISOFIX fotelika Avionaut Glider skierowane były w stronę uchwytów ISOFIX znajdujących się między oparciem a siedzeniem fotela samochodowego (rys. 21).
- C. Wepnij końcówki ISOFIX-ów fotelika Avionaut Glider w samochodowe zaczepy ISOFIX. W chwili zapięcia sygnalizatory informujące o prawidłowym zapięciu są koloru zielonego (rys. 22) a fotelik Avionaut Glider swobodnie można dosunąć do oparcia fotela samochodowego.
- D. Docisnij mocno fotelik Avionaut Glider do fotela samochodowego tak aby oparcie fotelika Avionaut Glider przylegało równoległe do oparcia fotela samochodowego (rys. 23).
- E. Ściągnij zaślepkę otworu nogi (rys. 24) Wsuń nogę w otwór znajdujący się z przodu podstawy fotelika Avionaut Glider naciskając dwa zatrzaski wystające z nogi tak aby wskoczyły w dwa otwory znajdujące się w podstawie fotelika Avionaut Glider a następnie wysunąć nogę tak aby dotykała podłogi (rys. 25).

Rysunek obrazuje prawidłowe zamocowanie fotelika Avionaut Glider za pomocą systemu ISOFIX wraz z nogą podpierającą.



3.3 Lista kontrolna

Po zainstalowaniu fotelika Avionaut Glider sprawdź ponownie dla pewności oraz bezpieczeństwa dziecka, czy:

- uchwyty ISOFIX-ów są prawidłowo zamocowane, sygnalizatory są koloru zielonego, a tylna część fotelika Avionaut Glider przylega do oparcia fotela samochodu,
- noga podpierająca jest prawidłowo zamocowana, a stopa nogi przylega do podłogi samochodu,
- pociągając energicznie w kierunku jazdy samochodu z lekkimi ruchami w lewo i w prawo, fotelik Avionaut Glider nie powinien posiadać żadnych luzów.

3.4 Demontaż

- A. Wciśnij czerwony przycisk znajdujący się z w przedniej części nogi jednocześnie wsuwając ją do góry. Wciśnij dwa zatrzaski wystające w przedniej części podstawy fotelika Avionaut Glider i wyciągnij nogę podpierającą (rys. 26).
- B. Przeciągnij do siebie uchwyty odczepiające system ISOFIX i odsuń fotelik Avionaut Glider od fotela samochodowego (rys. 27).
- C. Wsuń końcówki ISOFIX w podstawę fotelika Avionaut Glider (rys. 28).
- D. Wyjmij fotelik Avionaut Glider z samochodu.
- E. Wsuń ponownie końcówki ISOFIX do momentu, aż nie będzie możliwe ich wsunięcie z powrotem a następnie załóż zaślepki końcówek ISOFIX i wsuń je z powrotem w podstawę fotelika Avionaut Glider (rys. 29).

4. MONTAŻ I DEMONTAŻ FOTELIKA AVIONAUT GLIDER ISOFIX W SAMOCHODZIE PRZY UŻYCIU SYSTEMU TOP TETHER, GRUPA I

4.1 Informacje przedmontażowe

Fotelik Avionaut Glider może być montowany wyłącznie na siedzeniu skierowanym przodem do kierunku jazdy wyposażonym w system mocowania ISOFIX oraz punkt zaczepowy Top Tether (rys. 3). Czytaj również punkt 3.1.

Aby znaleźć punkt zaczepowy elementu Top Tether, należy zastosować się do podręcznika pojazdu. Punkt zaczepowy oznaczony jest specjalną etykietką (rys. 30) i może się znajdować w różnych pozycjach (nie mylić go z pierścieniem przewidzianym do montażu bagażu) (rys. 31).

4.2 Montaż

- A. Zamontuj Top Tether w środkowej górnej części oparcia fotelika Avionaut Glider ([rys. 32](#)).
- B. Wysuń całkowicie końcówki uchwytów ISOFIX. Aby było możliwe wysunięcie ISOFIX-ów należy najpierw ściągnąć zaślepki z końcówek ISOFIX-ów przesuwając uchwyty odczepiające system ISOFIX ([rys. 19](#)). Wsuń maksymalnie ISOFIX-y w podstawę fotelika Avionaut Glider a następnie wysuń do momentu aż nie będzie możliwe ich wsunięcie z powrotem ([rys. 20](#)).
- C. Umieść fotelik Avionaut Glider na fotelu samochodowym tak aby końcówki ISOFIX fotelika Avionaut Glider skierowane były w stronę uchwytów ISOFIX znajdujących się między oparciem a siedzeniem fotela samochodowego ([rys. 21](#)).
- D. Wepnij końcówki ISOFIX-ów fotelika Avionaut Glider w samochodowe zaczepy ISOFIX. W chwili zapięcia sygnalizatory informujące o prawidłowym zapięciu są koloru zielonego ([rys. 22](#)) a fotelik Avionaut Glider swobodnie można dosunąć do oparcia fotela samochodowego.
- E. Dociśnij mocno fotelik Avionaut Glider do fotela samochodowego tak aby oparcie fotelika Avionaut Glider przylegało równoległe do oparcia fotela samochodowego ([rys. 23](#)).
- F. Przeprowadź taśmę Top Tether pomiędzy oparciem fotela samochodowego a zagłówkiem a następnie po znalezieniu punktu zaczepowego, połącz z nim zaczep Top Tether, naciągnij mocno taśmę ([rys. 33](#)). Zwiń niepotrzebną taśmę i zepnij ją za pomocą rzepu.

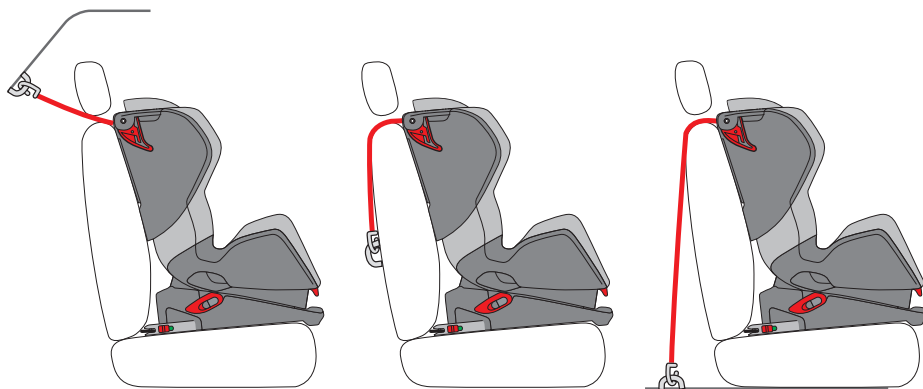

4.2

Rysunek obrazuje prawidłowe zamocowanie fotelika Avionaut Glider za pomocą systemu ISOFIX wraz z pasem Top Tether.

4.3 Lista kontrolna

Po zainstalowaniu fotelika Avionaut Glider sprawdź ponownie dla pewności oraz bezpieczeństwa dziecka, czy:

- uchwyty ISOFIX-ów są prawidłowo zamocowane, sygnalizatory są koloru zielonego, a tylna część fotelika Avionaut Glider przylega do oparcia fotela samochodu,
- Top Tether jest prawidłowo zamocowany a taśma naprężona i znajduje się pomiędzy oparciem, a zagłówkiem fotela samochodu,
- pociągając energicznie w kierunku jazdy samochodu z lekkimi ruchami w lewo i w prawo, fotelik Avionaut Glider nie powinien posiadać żadnych luzów.

4.4 Demontaż

- A. Poluzuj taśmę Top Tether, odłącz zaczep (rys. 34).
- B. Przeciągnij do siebie uchwyty odczepiające system ISOFIX i odsuń fotelik Avionaut Glider od fotela samochodowego (rys. 27).
- C. Wsuń końcówki ISOFIX w podstawę fotelika Avionaut Glider (rys. 28).
- D. Wymij fotelik Avionaut Glider z samochodu,
- E. Wysuń ponownie końcówki ISOFIX do momentu, aż nie będzie możliwe ich wsunięcie z powrotem a następnie załóż zaślepki końcówek ISOFIX i wsuń je z powrotem w podstawę fotelika Avionaut Glider (rys. 29).

5. UMIESZCZANIE DZIECKA W FOTELIKU AVIONAUT GLIDER

5.1 Używanie systemu 5-punktowej uprząży fotelika Avionaut Glider do zapięcia dziecka. Grupa I 9-18 kg

5.1.1 Regulacja wysokości pasów barkowych uprząży wraz z zagłówkiem oraz pasa krokowego z klamrą

Przed umieszczeniem dziecka w foteliku Avionaut Glider i jego zapięciem, ustal najpierw prawidłową wysokość pasów barkowych uprząży i zagłówka oraz odstęp pasa krokowego.

Wysokość pasów barkowych jest zależna od wysokości zagłówka i za jego pomocą należy regulować wysokość pasów.

- A. Otwórz zamek uprząży fotelika przyciskając czerwony przycisk w zamku (rys. 35).
- B. Naciśnij czerwony przycisk blokady pasa uprząży i poluzuj pasy barkowe, ciągnąc je jak najdalej do przodu (rys. 36) (nie ciągnij przy tym za ochraniacze pasów).

- C. Usadź dziecko w foteliku Avionaut Glider (**rys. 37**). Ustaw pasy barkowe i zagłówek na żądanej wysokości, pochylając do przodu zagłówek i trzymając za jego górną część w zależności od potrzeby przesunąć zagłówek w górę lub w dół. (**rys. 38**)
- D. Ustaw pas krokowy wraz z klamrą w odpowiedniej odległości, przekładając końcówkę pasa przez jeden z dwóch otworów znajdujących się w siedzisku fotelika (**rys. 39**). Pasa krokowego nie powinno się montować w otworze usytuowanym dalej od oparcia wcześniej niż waga dziecka nie osiągnie min.15kg.
- E. Usadź dziecko w foteliku Avionaut Glider i sprawdź czy:
- wysokość pasów barkowych uprząży jest prawidłowa przy wyprostowanych plecach dziecka (**rys. 38**) (wysokość pasów barkowych jest prawidłowa, gdy chowają się w skorupie fotelika na wysokości ramion dziecka).
 - odstęp pasa krokowego jest prawidłowy (**rys. 39**) (odstęp pasa krokowego jest prawidłowy, gdy wystaje z siedziska fotelika nieco przed kroczeniem dziecka).

5.1.2 Umieszczanie dziecka w foteliku Avionaut Glider, grupa I

- A. Usadź dziecko w foteliku Avionaut Glider dbając by miało wyprostowane plecy (**rys. 37**).
- B. Ułóż pasy barkowe na ramionach dziecka, złóż obie części klamry i wepnij je w zamek przy słyszalnym odgłosie kliknięcia (**rys. 40**). Upewnij się, że pasy nie są skręcone lub podwójnie złożone.
- C. Ściągnij uprząż fotelika pociągając za pas blokady uprząży (**rys. 41**) aż będą one dobrze przylegały do ciała dziecka. Im silniej napięte są pasy uprząży, którymi przytrzymywane jest Twoje dziecko, tym lepiej jest ono chronione.

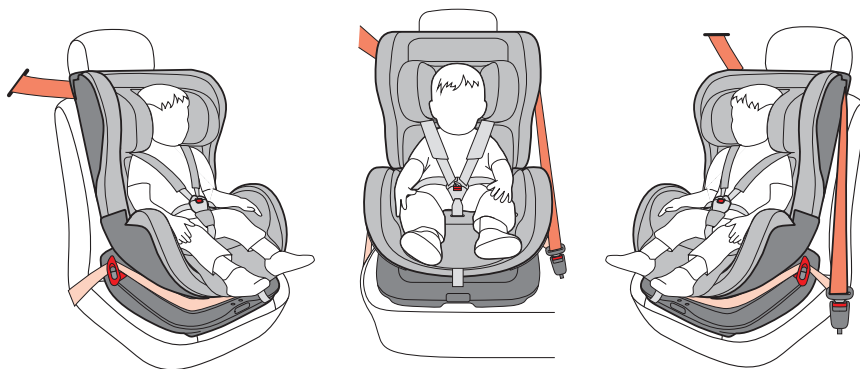

5.1.2

Rysunek obrazuje prawidłowo zamocowane dziecko w foteliku samochodowy Avionaut Glider za pomocą 3-punktowego pasa samochodowego.

5.1.3 Regulacja pochylenia (pozycja siedząca – półleżąca)

Pochylenie fotelika samochodowego Avionaut Glider można ustawić w 6 pozycjach.

- A. Pociągnij do góry dźwignię regulacji znajdującą się pod przednią stroną fotelika i w zależności od potrzeby pociągnij fotelik do przodu lub popchnij do tyłu (**rys. 42**).
- B. Zwolnij dźwignię regulacji w pożądanym położeniu i poruszaj fotelikiem aż do usłyszenia wyraźnego odgłosu kliknięcia.
- C. Zawsze po ustawieniu pożądanego pochylenia fotelika sprawdź czy fotelik Avionaut Glider jest zablokowany pociągając za niego.

5.1.4 Lista kontrolna

Aby zapewnić dziecku optymalne bezpieczeństwo, sprawdź przed każdą jazdą czy:

- fotelik Avionaut Glider jest bezpiecznie i stabilnie zamocowany w samochodzie,
- wysokość mocowania pasów barkowych uprząży jest odpowiednia dla Twojego dziecka,
- pasy nie są skręcone,
- szorstka (antypoślizgowa) powierzchnia ochraniaczy pasów barkowych leży płasko na ramionach i klatce piersiowej dziecka,
- dziecko jest prawidłowo zapięte w pasy,
- pasy fotelika nie są uszkodzone (jeśli są, pod żadnym pozorem nie używaj fotelika Avionaut Glider),
- upewnij się, by wszystkie szelki biodrowe przebiegały nisko, tak aby miednica była mocno przytrzymana.

5.1.5 Wymowanie dziecka z fotelika Avionaut Glider

- A. Umieść fotelik Avionaut Glider w pozycji siedzącej (czytaj również punkt: 5.1.3).
- B. Zwolnij klamrę pasa, naciskając czerwony przycisk zamka (**rys. 35**).
- C. Poluzuj pasy barkowe naciskając czerwony przycisk blokady pasa uprząży i ciągnij je jak najdalej do przodu (**rys. 36**) (nie ciągnij przy tym za ochraniacze pasów).
- D. Rozchyl pasy barkowe na boki i wyjmij dziecko z fotelika Avionaut Glider.

5.2 Używanie systemu 3-punktowych pasów samochodowych do zapięcia dziecka. Grupa II 15-25 kg

5.2.1 Demontowanie 5-punktowej uprząży fotelika

Przed zdemontowaniem 5-punktowej uprząży fotelika, upewnij się czy dziecko jest na tyle duże by mogło być zapięte w foteliku Avionaut Glider 3-punktowymi pasami samochodowymi. Po zdemontowaniu 5-punktowej uprząży fotelika nie powinna być ona nigdy ponownie zamontowana gdyż może być ona zamontowana nieprawidłowo.

W przypadku gdy fotelik Avionaut Glider jest wyposażony w system ISOFIX a system 5-punktowej uprząży został zdemontowany i dziecko będzie zapinane 3-punktowym pasem samochodowym, system ISOFIX może być użyty w celu pozycjonowania fotelika względem fotela samochodu. Jeśli fotel samochodowy nie jest wyposażony a uchwyt ISOFIX upewnij się, że końcówki ISOFIX nie uszkodzą tapicerki fotela samochodu.

- A. Aby było możliwe zdemontowanie pasów, ustaw fotelik w pozycji póleżącej (czytaj punkt nr 5.1.3).
- B. Otwórz zamek uprząży fotelika przyciskając czerwony przycisk w zamku (rys. 35).
- C. Naciśnij czerwony przycisk blokady pasa uprząży i poluzuj pasy barkowe, ciągnąc je jak najdalej do przodu (rys. 36) (nie ciągnij przy tym za ochraniacze pasów).
- D. Rozepnij ochraniacze z pasów barkowych a następnie otwórz klapkę znajdującą się w tylnej części oparcia fotelika Avionaut Glider i ściągaj ochraniacze z uchwytów (rys. 43).
- E. Wyciągnij pasy z mocowań w siedzisku. Ściągając z nich najpierw metalowe klamry a następnie ściągaj z nich klamry zapięcia (rys. 44). Wsuń pasy z otworów w oparciu a następnie z pasa napinającego uprząż (rys. 45). Pas napinający pozostaw w foteliku.
- F. Ściągaj z pasa krokowego metalową klamrę i wyciągnij pas wraz z zamkiem z siedziska fotelika Avionaut Glider (rys. 46).

5.2.2 Regulacja wysokości zagłówka

Przed umieszczeniem dziecka w foteliku Avionaut Glider i jego zapięciem ustal najpierw prawidłową wysokość zagłówka.

Pochyl do przodu zagłówek i trzymając za jego górną część w zależności od potrzeby przesunij zagłówek w górę lub w dół (rys. 38).

5.2.3 Umieszczanie dziecka w foteliku Avionaut Glider

- A. Usadź dziecko w foteliku Avionaut Glider dbając by miało wyprostowane plecy
- B. Otwórz blokadę barkowej części samochodowego pasa bezpieczeństwa znajdujące się w górnej części oparcia fotelika Avionaut Glider (rys. 6).
- C. Wyciągnij maksymalnie pas samochodowy. Przeprowadź barkową część pasa samochodowego od strony zwijacza przez czerwoną szczelinę znajdującą się w górnej części oparcia fotelika Avionaut Glider a następnie przełóż pas za czerwony haczyk znajdujący się w dolnej części czerwonej szczeliny i zamknij blokadę. Od wewnątrz przeprowadź część piersiową pasa pod zagłówkiem (rys. 47).
- D. Usadź dziecko w foteliku Avionaut Glider. Biodrową część pasa z jednej strony przełóż przez zagłębienie w tylnej części podłokietnika a z drugiej strony, zarówno część biodrową jak i piersiową pasa wraz z klamrą, przełóż przez otwór znajdujący się między siedziskiem a podłokietnikiem fotelika Avionaut Glider (rys. 48). Wepnij klamrę pasa samochodowego w zamek.
- E. Otwórz blokadę barkowej części samochodowego pasa bezpieczeństwa znajdujące się w górnej części oparcia fotelika Avionaut Glider (rys. 6). Naciągnij ręką pas barkowy w kierunku zwijacza pasa samochodowego tak aby pas dobrze przylegał do ciała dziecka (rys. 48) a następnie zamknij ją ponownie.

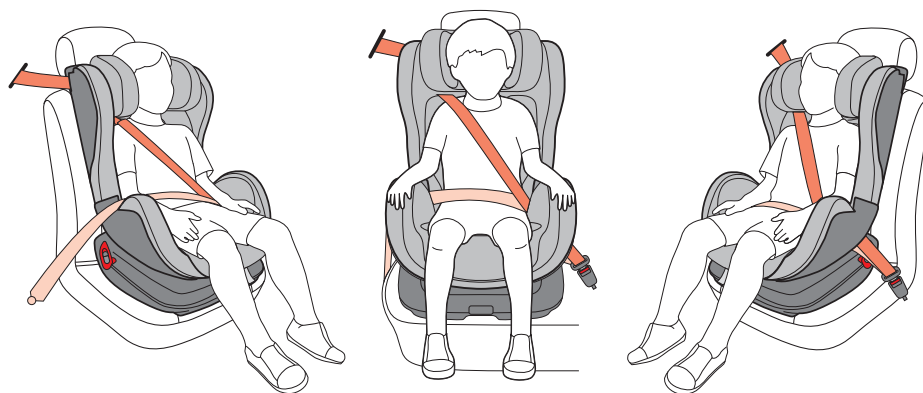

Rysunek obrazuje prawidłowo zamocowane dziecko w foteliku samochodowy Avionaut Glider za pomocą 3-punktowego pasa samochodowego.

5.2.4 Regulacja pochylenia (pozycja siedząca – półleżąca)

Przed zmianą z pozycji siedzącej w półleżącą należy poluzować ręką pas samochodowy, tak aby zarówno część piersiowa jak i biodrowa pasa była luźna.

Obsługa regulacji fotelika Avionaut Glider opisana jest w punkcie: 5.1.3.

Po zmianie pozycji pochylenia fotelika Avionaut Glider sprawdź czy pas samochodowy nadal dobrze przylega do ciała dziecka, nie jest skręcony i nadal jest napięty.

5.2.5 Lista kontrolna

Aby zapewnić dziecku optymalne bezpieczeństwo, sprawdź przed każdą jazdą czy:

- fotelik Avionaut Glider jest bezpiecznie usytuowany w samochodzie,
- wysokość zagłówka jest odpowiednia dla Twojego dziecka,
- pasy nie są skręcone,
- dziecko jest prawidłowo zapięte w pasy,
- pasy fotelika nie są uszkodzone (jeśli są, pod żadnym pozorem nie używaj fotelika Avionaut Glider),
- upewnij się, by pas barkowy nie uwierał szyji dziecka a pas biodrowy przebiegał nisko, tak aby miednica była mocno przytrzymana.

5.2.6 Wyjmowanie dziecka z fotelika Avionaut Glider

- A. Umieść fotelik Avionaut Glider w pozycji siedzącej (czytaj również punkt: 5.1.3).
- B. Zwolnij klamrę pasa samochodowego naciskając czerwony przycisk zamka i wyciągnij pas wraz z klamrą z dolnego otworu i odchyl go na bok (**rys. 49**).
- C. Wyjmij dziecko z fotelika Avionaut Glider.
- D. Ponownie przełóż pas wraz z klamrą przez dolny otwór w foteliku i wepnij klamrę w zamek (**rys. 50**). Zawsze zapinaj fotelik Avionaut Glider pasem samochodowym po wyjęciu dziecka z fotelika.

6. CZYSZCZENIE I KONSERWACJA

6.1 Wiadomości ogólne

Czyszczenie i konserwacje przeprowadzać tylko po wyjęciu fotelika Avionaut Glider z pojazdu. Części plastikowe myć ściereczką nasączoną wodą z dodatkiem mydła, nie stosować żadnych agresywnych detergentów. Części z materiału należy czyścić zgodnie z instrukcją na metce. Prać w temperaturze nie przekraczającej 30°C, nie prasować. Zarówno do ruchomych elementów jak i innych części fotelika Avionaut Glider nie stosować smarów.

6.2 Zdejmowanie tapicerki

- A. Zdejmij ochroniacz pasa krokowego, odpinając napę spinającą, znajdujące się z tyłu tapicerki ochroniacza.
- B. Zdejmij ochroniacze pasów barkowych odczepiając napy spinające obie jej części. Otwórz klapkę schowka na instrukcje i ściągnij pętle ochroniaczy pasa z haczyków znajdujących się z tyłu w oparciu. Teraz wyciągnij ochroniacze pasów z otworów znajdujących się w płytce pleców tuż pod zagłówkiem (rys. 43).
- C. Otwórz obie blokady barkowej części samochodowego pasa bezpieczeństwa znajdujące się w górnej części oparcia fotelika Avionaut Glider (rys. 6) i zdejmij tapicerkę z górnych zaczepów (rys. 51).
- D. Rozepnij tapicerkę spiętą napami znajdującymi się w dolnej części oparcia (rys. 52).
- E. Zdejmij ostrożnie tapicerkę z przedniej strony fotelika oraz podłokietników a następnie wysuń z pod uchwytów znajdujących się w tylnej części podłokietników (rys. 53).
- F. Wyjmij tylną część tapicerki z pod tylnej maskownicy fotelika Avionaut Glider a następnie zdejmij całą tapicerkę, przeciągając ją przez oparcie i zagłówek (rys. 54).
- G. Zdejmij gumki tapicerki zintegrowanej z tapicerką zagłówka z płytki pleców a następnie zdejmij gumowe pętelki z haczyków znajdujących się z tyłu zagłówka i ściągnij tapicerkę z zagłówka (rys. 55).

6.3 Zakładanie tapicerki

Przeprowadź opisane czynności w punkcie 6.2 w odwrotnej kolejności, celem ponownego nałożenia tapicerki. Po nałożeniu, sprawdź czy tapicerka oraz ochroniacze są prawidłowo założone!

6.4 Funkcjonowanie i czyszczenie: zamka uprząży, ISOFIX, nogi podpierającej i Top Tether

Prawidłowe funkcjonowanie ruchomych elementów, takich jak: zamka pasów, systemu regulacji pasa, systemy ISOFIX, nogi podpierającej jak i pasa Top Tether jest bardzo ważne dla bezpieczeństwa dziecka. Główną przyczyną zakłóceń w prawidłowym działaniu tych elementów jest zabrudzenie kurzem, brudem, okruchami jedzenia itp. Dbaj aby wszystkie wyżej wymienione elementy były czyste, usuwając z nich wszelkie zabrudzenia. Nigdy nie stosuj smarów.

Jeśli którykolwiek z systemów nie działa, pod żadnym pozorem nie wolno dalej używać fotelika Avionaut Glider!

W razie wątpliwości skontaktuj się z producentem urządzenia.

7. SEGREGACJA ODPADÓW

Z uwagi na ochronę środowiska, prosimy o segregację odpadów, zarówno samego opakowania jak i fotelika Avionaut Glider, po zakończeniu użytkowania.

8. GWARANCJA

Producent/importer gwarantuje, że produkt Avionaut Glider spełnia wymagania bezpieczeństwa opisane w aktualnych europejskich normach ECE R44/G4. Ponadto gwarantuje, że produkty skierowane do sprzedaży są wolne od wad w dziedzinie składu oraz produkcji. Jeśli produkt ten po zakupie i w ramach terminu gwarancyjnego wykáže błędy materiału oraz produkcji (przy normalnej eksploatacji opisanej w instrukcji obsługi), producent/importer przejmie odpowiedzialność za jego reperację lub wymianę, z tym zastrzeżeniem, że o sposobie załatwienia reklamacji decyduje gwarant. Termin gwarancyjny wynosi 24 miesiące. Gwarancja nie obejmuje normalnego zużycia, którego można oczekiwać przy codziennej eksploatacji produktu.

Obowiązkiem nabywcy jest dokonanie próbnego montażu fotelika w samochodzie, w którym będzie on montowany i w którym będzie przewożone dziecko. Zaleca się przed zakupem fotelika jego montaż w samochodzie również w celu sprawdzenia, czy jego obsługa przy zmianie regulacji np. ustawienia siedziska lub pozycji pasów fotelika spełnia oczekiwania nabywcy.

Nie udziela się gwarancji jeżeli:

- A. wyrób nie został dostarczony sprzedawcy w komplecie z oryginalnymi datowanymi: dowodem zakupu i gwarancją z pieczętką sprzedawcy,
- B. uszkodzenia są spowodowane nieprawidłowym użytkowaniem lub konserwacją przeprowadzoną inaczej, niż podano w instrukcji obsługi,

- C. naprawy produktu wykonane były przez osoby trzecie,
- D. powstały odbarwienia lub uszkodzenie materiału, bądź też zacieki na materiale w skutek niewłaściwego sposobu prania czy spowodowane działaniem promieni słonecznych (UV) lub zużyciem,
- E. klient uszkodził mechanicznie (doprowadził do przetarcia, rozdarcia, pęknięcia itp.) element z tworzywa sztucznego, tapicerkę czy pasy,
- F. uszkodzenie powstało podczas wypadku lub podczas transportu, np. w skutek złego zabezpieczenia lub przygniecenia dużym ciężarem, uderzenia drzwiami pojazdu,
- G. na materiale pojawiło się zmechanenie, które jest normalnym następstwem użytkowania towaru,
- H. stwierdzono uszkodzenie lub usunięcie znaku jakości ECE oraz numeru seryjnego,
- I. mowa jest o normalnym/naturalnym zużyciu części, pasów, tapicerki, którego można się spodziewać gdyż jest ono skutkiem codziennego/częstego korzystania z produktu,
- J. mowa jest o uszkodzeniach, przetarciu czy też wgnieceniu tapicerki fotelika, fotela samochodowego lub samochodowych pasów bezpieczeństwa. Z powodu zalecanych norm bezpieczeństwa i wymaganej siły, jakiej trzeba użyć do zamocowania fotelika w samochodzie - mogą one mieć miejsce. Producent nie może być w takim razie za nie odpowiedzialny,
- K. mowa jest o blaknięciu koloru towaru będącego następstwem upływu czasu jego użytkowania, prania lub czyszczenia czy działania promieni słonecznych (UV)

Okres gwarancyjny liczy się od daty zakupu i trwa przez 24 następujące po sobie miesiące. Gwarancja przysługuje jedynie pierwotnemu właścicielowi i nie podlega przeniesieniu na inne osoby.

Co należy zrobić:

- w przypadku wystąpienia wad należy zwrócić się do sprzedawcy. Jeżeli sprzedawca nie jest w stanie rozwiązać problemu, winien on wysłać wyrób importerowi, wraz z czytelnym opisem reklamacji i datowanym oryginalnym paragonem zakupu oraz kartą gwarancyjną,
- w przypadku gdy Klient odsyła towar bezpośrednio do importera, Importer zobowiązuje Klienta do każdorazowego uzgodnienia z importerem sposobu wysyłki towaru, w tym uzgodnienia przewoźnika. Okres gwarancyjny ulega przedłużeniu o czas napraw licząc od dnia dostarczenia wyrobu do gwaranta do dnia terminu jej wykonania,
- w przypadku trzech kolejnych napraw tego samego elementu klient ma prawo do wymiany wyrobu lub jego części na nowy, jednak nie może żądać zwrotu gotówki,
- produkty wysłane bezpośrednio do producenta NIE podlegają gwarancji,
- wady i uszkodzenia wyrobu ujawnione w okresie gwarancji będą usuwane bezpłatnie w terminie 14 dni roboczych od daty ich dostarczenia do punktu serwisowego importera.

W celu uzyskania informacji o sposobie załatwienia reklamacji oraz terminie usunięcia wady prosimy o skontaktowanie się z importerem.

- jeżeli jednak naprawa wymaga sprowadzenia części od producenta okres ten może zostać przedłużony o czas niezbędny do sprowadzenia części, w tym przypadku klient zostanie niezwłocznie pisemnie poinformowany o terminie naprawy,
- w przypadku wymiany tapicerki lub całego produktu bądź też jednego z elementów zestawu,

- w sytuacji gdy producent zaprzestał produkcji tapicerki lub produktu w identycznym kolorze, gwarant ma prawo zaproponować towar w kolorze innym niż reklamowany, najbardziej zbliżonym do reklamowanego lub innym uzgodnionym z klientem. Powyższe uprawnienie gwaranta dotyczy także sytuacji gdy wymianie podlega jeden z elementów zestawu.
- gwarant świadczy serwis gwarancyjny na terenie Polski, zapewnia serwis i udziela gwarancji tylko na produkty zakupione (zakup potwierdzony paragonem) w Polsce, wyłącznie te które wprowadzone zostały na rynek Polski przez producenta/gwaranta i posiadają oznaczenia identyfikujące je jako towar importowany bezpośrednio od producenta.

Dotyczy tapicerki oraz innych części ulegających zużyciu:

- tapicerkę należy regularnie czyścić i konserwować (patrz wskazówki w instrukcji obsługi lub/ oraz wszywka na produkcie). Jest rzeczą normalną, że tapicerka po pewnym czasie wykazuje oznaki zużycia. Mogą to być przebarwienia powstałe w wyniku działania światła słonecznego, na skutek częstego prania lub normalnej eksploatacji.

Niniejsza gwarancja nie wyłącza, nie ogranicza ani nie zawiesza uprawnień kupującego wynikających z niezgodności z umową, przewidzianych w ustawie z dn. 27.07.2002 o szczególnych warunkach sprzedaży konsumenckiej oraz o zmianie Kodeksu cywilnego (Dz. Ust. 2002 nr 141 poz. 1176 z późn. zmianami).

Niniejsze warunki gwarancji są zgodne z Europejską Dyrektywą 99/44/EC z dnia 25 maja 1999r.

9. PYTANIA

Jeśli masz jakiegokolwiek pytania, zadzwoń do twojego sprzedawcy lub importera (zobacz z tyłu instrukcji obsługi). Podczas rozmowy należy mieć przygotowane następujące dane:

1. Numer seryjny umieszczony na foteliku.
2. Marka i typ samochodu oraz siedzenia, na którym jest zainstalowany.
3. Wiek, wzrost i waga dziecka.

Уважаемые клиенты!

Благодарим Вас за покупку детского автомобильного сиденья .

При проектировании сиденья мы обратили особое внимание на безопасность, комфорт, удобство и дизайн. Устройство изготовлено в соответствии с самыми высокими стандартами качества и отвечает самым высоким стандартам безопасности. Исследования показывают, что значительная часть детских автомобильных сидений не используются должным образом. Поэтому, пожалуйста, посветите несколько минут, чтобы ознакомиться с инструкцией облуживания. Оптимальная безопасность вашего ребенка может быть гарантирована только если сидение Glider Avionaut используется должным образом

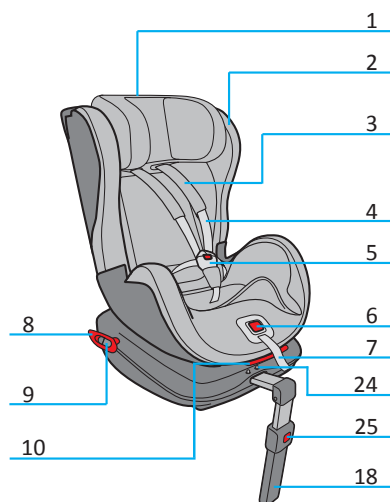

1. Заголовок
2. Обивка
3. Охранители на ремни
4. Плечевые ремни безопасности
5. Пряжка ремней безопасности
6. Кнопка блокировки ремней безопасности
7. Ремень регулировки ремней безопасности
8. Преднатяжители автомобильного ремня
9. Кнопка натяжителя автомобильного ремня
10. Рычаг регулировки угла сиденья
11. Блокировка автомобильного ремня
12. Красный слот кронштейна
13. Щиток ящика для инструкции
14. Корпус сиденья
15. База сиденья

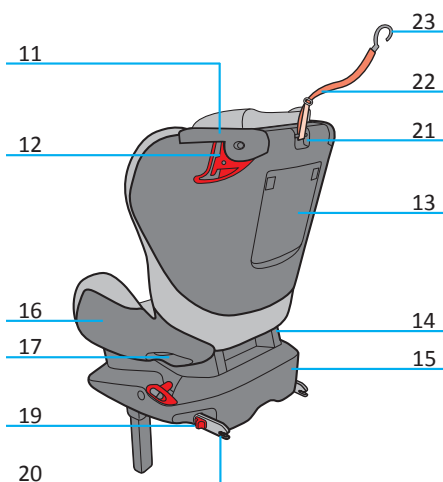

16. Переход автомобильного ремня
17. Отверстие перехода автомобильного ремня

* Аксессуары (опционально):

18. Нога поддержки сиденья / Аксессуары
19. Ручки цепляющие систему Изофикс
20. Наконечники системы Изофикс/ Аксессуары
21. Отверстие цепления ремня Топ Тэтчер
22. Ремень Топ Тэтчер
23. Держатель пояса Топ Тэтчер/ Аксессуары
24. Защелки блокировки ноги/ Аксессуары
25. Кнопка регулировки ноги / Аксессуары
- 26.

* Дополнительное оборудование сиденья Avionaut Glider, прилагается при покупке сиденья с системой



Уникальные особенности сиденья Glider Avionaut /его возможности

В связи с высоким спросом на рынке на сидения с расширенным диапазоном возраста, и о различных монтажных системах в автомобиле, мы решили выйти напортив потребителей и создать сидения для более универсальной и безопасной форме. В сотрудничестве с нашими инженерами из отдела развития бизнеса и маркетинга, также с учреждениями проводящими испытания на безопасность и консультациями с экспертами в области дизайна, мы создали очень безопасное сидение Glider Avionaut о неповторимом облике. Сиденье имеет регулируемую высоту подголовника, его специальная форма и используемые 5-точечные плечевые ремни безопасности, противоскользкие прокладки увеличивают безопасность перевозимого ребенка.

Регулируемое положение сиденья от сидящего к лежащему позволяет комфортно перевезти вашего ребенка даже во время сна.

Специальные отверстия в оболочке и дышащие материалы обивки способствуют тому, что ребенок не перегревается и не потеет, а поездка может пройти с меньшим количеством остановок.

С помощью этих решений сидения Avionaut Glider стали одним из лидеров по универсальности, безопасности и длительности использования. И дети, и их родители могут насладиться приятным и длительным применением, с чувством, что перевоз детей в сидении Glider Avionaut осуществляется в максимальной безопасности!

Сидение Glider доступно в двух базовых конфигурациях: с креплением автомобильными ремнями безопасности или с системой крепления ISOFIX.

Сидение Glider систмой крепления автообильными ремнями, является оддерживающим устройством и по типу классифицируется как "универсальный". Оно утверждено согласно Правилам № 44, серии поправок 04, для групп I 9-18кг и гр. II 15-25кг - для общего использования в транспортных средствах, и соответствует большинству мест (но не всем) в автомобиле. Установка с помощью ремня безопасности возможно тольков случае, когда автомобили оснащены в 3-точечные ремни безопасности с втягивающим устройством, утвержденным ООН / ЕЭК № 16 или с другим эквивалентным стандартом.

- Группа I: Установка сидния при помощи 3-точечных ремней безопасности и пристегивание ребенка 5-точечны ремнем.
- Группа II: Установка детского сидения и крепление непосредственно 3-точечными ремнями безопасности автомобиля.

Детское сидение Glider ISOFIX оснащенное системой ISOFIX представляет собой поддерживающее устройство, классифицирующееся как "полу-универсальный".

Оно утверждено согласно Правилам № 44, серии поправок 04, для групп I 9-18кг и предназначено для установки на сиденьях оборудованных в систему ISOFIX, с видом на переднюю панель по направлению движения. Более подробную информацию вы найдете в руководстве по эксплуатации вашего автомобиля.

- Группа I: Установка детского сидение при омощи системы ISOFIX в сочетании с опорной ногой и пристегивание ребенка 5-точечным ремнем.
- Группа I: Установка детского сидение при омощи системы ISOFIX в сочетании с верхним ремнем крепления Топ Тэтчер и пристегивание ребенка 5-точечным ремнем.

Пожалуйста, ознакомьтесь с информацией, о системе крепления ISOFIX в инструкции обслуживания производителя вашего транспортного средства.



СОДЕРЖАНИЕ

- 1. ИНФОРМАЦИЯ ДЛЯ ПОЛЬЗОВАТЕЛЕЙ СИДЕНЬЯ AVIONAUT GLIDER**
- 2. УСТАНОВКА И СНЯТИЕ СИДЕНИЯ AVIONAUT GLIDER В АВТОМОБИЛЕ ПРИ ПОМОЩИ 3-ТОЧЕЧНЫХ РЕМНЕЙ БЕЗОПАСНОСТИ**
 - 2.1 Информация, перед установкой
 - 2.2 Установка
 - 2.3 Контрольный список
 - 2.4 Демонтаж
- 3. МОНТАЖ И ДЕМОНТАЖ СИДЕНЬЯ AVIONAUT GLIDER СИСИСТЕМОЙ ISOFIX И ОПОРНОЙ НОГОЙ В АВТОМОБИЛЕ, ГРУППА I**
 - 3.1 Информация, перед установкой
 - 3.2 Установка
 - 3.3 Контрольный список
 - 3.4 Демонтаж
- 4. МОНТАЖ И ДЕМОНТАЖ СИДЕНЬЯ AVIONAUT GLIDER СИСИСТЕМОЙ ISOFIX И РЕМНЕМ КРЕПЛЕНИЯ ТОП ТЭТЧЕР В АВТОМОБИЛЕ, ГРУППА I**
 - 4.1 Информация, перед установкой
 - 4.2 Установка
 - 4.3 Контрольный список
 - 4.4 Демонтаж
- 5. РАЗМЕЩЕНИЕ РЕБЕНКА В СИДЕНИИ AVIONAUT GLIDER**
 - 5.1 Использование системы 5-точечных ремней безопасности сидений Avionaut Glider, чтобы пристегнуть ребенка Группа I 9-18 кг**
 - 5.1.1 Регуляция высоты плечевых ремней безопасности с подголовником и пахового ремня с пряжкой
 - 5.1.2 Размещение ребенка в сидении Avionaut Glider
 - 5.1.3 Наклон (сидячее положение - лежащее)
 - 5.1.4 Контрольный список
 - 5.1.5 Вынимание ребенка из автокресла Avionaut Glider
 - 5.2 Использование системы 3-точечного автомобильного ремня для закрепления ребенка. Группа II 15-25 кг**
 - 5.2.1 Снятие 5-точечных ремней безопасности детского автокресла
 - 5.2.2 Регулировка высоты подголовника
 - 5.2.3 Размещение ребенка в сидении Avionaut Glider
 - 5.2.4 Наклон (сидячее положение - лежащее)
 - 5.2.5 Контрольный список
 - 5.2.6 Вынимание ребенка из автокресла Avionaut Glider
- 6. ЧИСТКА И УХОД**
 - 6.1 Общие сведения
 - 6.2 Снятие обивки
 - 6.3 Установка обивки
 - 6.4 Работа и чистка : пряжек, ремней, ISOFIX, опорной ноги и Топ Тэтчер
- 7. РАЗДЕЛЕНИЕ МУСОРА**
- 8. ГАРАНТИЯ**
- 9. ВОПРОСЫ**



1. ИНФОРМАЦИЯ ДЛЯ ПОЛЬЗОВАТЕЛЕЙ СИДЕНЬЯ AVIONAUT GLIDER

- Внимательно прочитайте инструкцию и сохраните ее для дальнейшего использования. Несоблюдение правил использования сиденья в этом руководстве может привести к серьезной травме вашего ребенка.
- В связи с различными типами ремней и различными системами крепления, которые в настоящее время используются в автомобилях, прежде чем покупать сиденье убедитесь, что оно подходит вашему автомобилю.
- Всегда используйте детское автомобильное сиденье, даже на короткие поездки, так как именно тогда происходит большинство несчастных случаев.
- Сиденья Avionaut Glider могут быть установлены как на передних, так и на задних сиденьях автомобиля, даже если автомобиль оснащен подушкой безопасности. Рекомендуется установить сиденье на заднем сиденье. Если вы устанавливаете кресло на переднее сиденье, переместите его до упора назад и, если это возможно, выключите подушку безопасности.
- Детское сидение должно быть закреплено в машине, даже если в нем нет ребенка.
- Заблокируйте соответственно багаж и другие предметы, которые могут привести к травмам случае столкновения.
- Сиденье Avionaut Glider не предназначено для домашнего использования. Используйте его только в машине.
- Не вносите никаких изменений в автомобильное сидение. Они могут вызвать частичную или полную потерю безопасности продукта.
- Не используйте сиденье Avionaut Glider без обивки. Обивка имеет влияние на общую безопасность.
- Всегда закрывайте сиденье автомобиля, когда вы покидаете автомобиль, припаркованный на солнце.
- Элементы сидений может сильно нагреться, что может привести к ожогам и к изменениям цвета.
- Никогда не оставляйте ребенка без присмотра в автомобиле.
- Во время длительных поездок делайте короткие перерывы, чтобы дети могли немного подвигаться.
- Храните инструкцию для дальнейшего использования в специальном буфере сзади сиденья Avionaut Glider.
- Завод-изготовитель принимает во внимание тот факт, что сиденье может оставить углубления в обивке сидений транспортного средства. Это неизбежно, поскольку должны быть соблюдены требования плотного крепления сидений. Производитель не несет ответственности за какой-либо ущерб, причиненный во его эксплуатации.
- После аварии, сидение может не обеспечить полную безопасность из-за повреждений, не видимых не вооруженным глазом. Таким образом, оно не должно больше использоваться.

2. УСТАНОВКА И СНЯТИЕ СИДЕНИЯ AVIONAUT GLIDER В АВТОМОБИЛЕ ПРИ ПОМОЩИ 3-ТОЧЕЧНЫХ РЕМНЕЙ БЕЗОПАСНОСТИ

2.1 Информация, перед установкой

Детское сидение Avionaut Glider может быть установлено только на сиденье лицом к движению оснащеном в 3-точечные ремни безопасности (рис. 1), которые имеют утвержденное соответствие с требованиями ECE R16 или эквивалент такого стандарта.

Правильное проведение ремня безопасности имеет важное значение для безопасности вашего Ребенка. Ремень безопасности должен быть проведен согласно с инструкциями и протянут через красные элементы на сидении Avionaut Glider. Чтобы сделать это, посмотрите наншивку расположенную на обивке сидений Avionaut Glider. Никогда не используйте другого проведения ремня, чем описано здесь!

В некоторых случаях часть пряжки и / или замок ремня безопасности слишком длинные или находятся слишком высоко по отношению к основанию сидения Avionaut Glider, в таком случае нет возможности надежно закрепить сиденье. Тогда попробуйте установить автокресло в другом месте автомобиля (рис. 4).

Если автомобильные подголовники сидения, на котором должен быть установлен Avionaut Glider мешает нормальной установке сиденья Avionaut Glider тесно к спинке автомобиля, снимите подголовник (рис. 5). Помните, о установке подголовника наново, когда сидение будет использоваться взрослым пассажиром.

Если детское сидение ISOFIX Glider Avionaut гр.I будет использоваться в гр. II с помощью крепления автомобильным ремнем, снимите опорную ногу и в полученное отверстие вставить заглушку, полученную в комплекте с сиденьем и опорной ногой (рис. 26). Закрепите защитные колпачки на наконечники системы крепления Isofix, если они были сняты ранее (рис. 29).

Однако, если сидение Avionaut Glider ISOFIX, вместо опорной ноги оснащено в ремень Top Течер, следует его сдемонтировать.

Если детское сидение ISOFIX Glider Avionaut гр.I будет использоваться в гр. II с помощью крепления автомобильным ремнем, снимите опорную ногу и в полученное отверстие вставить заглушку, полученную в комплекте с сиденьем и опорной ногой (рис. 26). Закрепите защитные колпачки на наконечники системы крепления Isofix, если они были сняты ранее (рис. 29).

В моменте случайного извлечения наконечника ISOFIX из основания, поторно вставить еей возможно только после того, как встегнем его к автомобильной системе ISOFIX (читайте раздел 3.2 и 3.3 данного руководства), или при помощи охранной заглушки, коорую необходимо всегнуть в наконечник детского сиденья ISOFIX Avionaut Glider, а затем вщелкнуты ISOFIX-ы обратно в базу сиденья автомобиля (рис. 29).

2.2 Установка

- A. Разместите автокресло Avionaut Glider на автомобильное сиденье так, чтобы оно было направлено согласно направлению движения автомобиля. (рис. 1)
- B. Открыть оба замка плечевой части ремней безопасности сиденья, находящихся в верхней части спинки сиденья Avionaut Glider (рис. 6)
- C. Максимально потяните ремень безопасности. Протяните плечевую часть ремня безопасности через красные прорезы в верхней части спинки сиденья Avionaut Glider (рис. 7), а затем просунуть ремень из втягивающего устройства за красный крюк в нижней части красного паза (рис. 8). Ремень, находящийся в другом красном пазу, потнуть вниз, в направлении автомобильного сиденья. Включите временную блокировку, закрывая верхнюю блокировку (рис. 9). (Это предотвратит повторному втягиванию автомобильного ремня и облегчит дальнейший монтаж сиденья).
- D. Убедитесь, что нижний натяжитель находится в нижнем положении (рис. 10). Пропустите бедренную часть автомобильного ремня спереди базы сиденья AvionautGlider и переложите его через нижние натяжители (рис. 11).
- E. Вставьте пряжку ремня безопасности в ее замке (рис. 12). Убедитесь, что автомобильный ремень нигде не перекручен.
- F. Снова, наклоните верхнюю блокировку ремня (временно закрытую). Плотно прижмите сиденье Avionaut Glider к автомобильному сиденью, одновременно потяните рукой наплечный ремень безопасности к натяжителю, с целью устранения провисания. Не переставая прижимать сиденье, защелкните верхние ручки пояса (рис. 13). В конце сильно натяните ремень, оборачивая нижние натяжители автомобильного ремня вверх на четверть оборота (рис. 14)

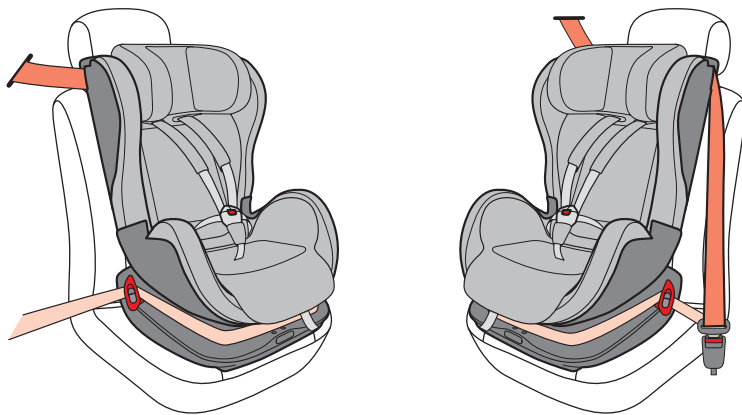

На рисунке изображено правильно установленное сиденье Avionaut при помощи 3-точечных ремней безопасности.

2.3 Контрольный список

После установки автокресла Avionaut Glider еще раз проверьте для безопасности ребенка и убедитесь, что:

- ремень безопасности плотно натянут и нигде не скручен,
- бедренная часть ремня проходит через красные пазы, через натяжители, и находится в напряженном вертикальном положении,
- плечевая часть ремня закреплена правильно и проходит через оба боковых паза и со стороны втягивающего устройства ремня, находится за крючком,
- Обе верхние блокировки защелкнуты,
- Детское сидение Avionaut Glider прочно и устойчиво прикреплено к автомобильному сидению.

2.4 Демонтаж

- Откройте замок ремня сиденья (рис. 15)
- Ослабьте нижний натяжитель ремней безопасности потянув за крюк и в то же время поворачивая вниз до горизонтального положения (рис. 16)
- Откройте верхнюю пряжку ремня скобки (рис. 17)
- Снимите ремень безопасности с верхнего кронштейна (рис. 18)
- Снимите сиденье Avionaut Glider.

3. МОНТАЖ И ДЕМОНТАЖ СИДЕНЬЯ AVIONAUT GLIDER СИСТЕМОЙ ISOFIX И ОПОРНОЙ НОГОЙ В АВТОМОБИЛЕ, ГРУППА I

3.1 Информация, перед установкой

Сидение Avionaut Glider может быть установлено только на автомобильном сидении лицом к направлению езды и оснащенным системой крепления ISOFIX (рис. 2).

Если автомобильные подголовники сидения, на котором должен быть установлен Avionaut Glider мешает нормальной установке сиденья Avionaut Glider тесно к спинке автомобиля, снимите подголовник (рис. 5). Помните, о установке подголовника наново, когда сидение будет использоваться взрослым пассажиром.

3.2 Установка

- A. Вытяните полностью концы системы крепления ISOFIX. Чтобы это было возможно, следует извлечь заглушки с наконечников ISOFIX-ов, перемещая рукоятки отсоединяющие систему ISOFIX (рис.19). Вытянуть максимально ISOFIX-ы из базы детского сиденья Avionaut Glider, а затем вытягивать до момента, пока вы не сможете вставить их обратно (рис. 20).
- B. Разместите детское сиденье Avionaut Glider в автомобильном сидении так, чтобы концы системы крепления детского сиденья Avionaut Glider ISOFIX были направлены на кронштейны ISOFIX расположенных между спинкой и сидением автомобильного кресла (рис. 21).
- C. Вставьте концы системы ISOFIX детского сиденья Avionaut Glider в крючки системы ISOFIX в автомобиле. В моменте застегки, сигнализаторы, указывающие правильное крепление будут зеленого цвета (рис. 22) и сиденье Avionaut Glider может быть свободно присуното основание сиденья автомобиля.
- D. Прижмите сильно сиденье к сиденью автомобиля так, чтобы Avionaut Glider прикасалось параллельно к спинке автомобильного сиденья (рис. 23).
- E. Снимите заглушку отверстия опорной ноги (рис. 24) Вsunьте ногу в отверстие на передней части основания сиденья Avionaut Glider нажимая на две защелки, выступающие из ноги так, чтобы зашкочили в два отверстия на передней части основания сиденья Avionaut Glider, а вытяните ногу так, чтобы она доставала пола (рис. 25).



Рисунок показывает правильное крепление сиденья Avionaut Glider с ISOFIX вместе с опорной ногой.

3.3 Контрольный список

После установки автокресла Avionaut Glider еще раз проверьте для безопасности ребенка и убедитесь, что:

- скобы ISOFIX надежно закреплены, сигнализаторы зеленого цвета и задняя часть сиденья Avionaut Glider прилегает к спинке автомобильного сидения,
- опорная нога надежно закреплены и стопа ноги касается пола автомобиля,
- энергично потягивая сиденье в сторону движения, а также влево и вправо Avionaut Glider не должно иметь никаких зазоров.

3.4 Демонтаж

- А. Нажмите на красную кнопку на передней части ноги, одновременно продвигая ее вверх. Нажмите на две защелки, выступающие из передней части базы сиденья Avionaut Glider и вытяните опору (рис. 26).
- В. Потяните к себе ручки, освобождающие систему ISOFIX и отодвиньте детское сидение Avionaut Glider от автомобильного сидения. (рис. 27).
- С. Вставьте концы системы ISOFIX в базу детского сиденья Avionaut Glider (рис. 28).
- Д. Выньте сиденье Avionaut Glider из автомобиля.
- Е. Вытягивайте концы системы ISOFIX до того момента, пока не будет возможности втолкнуть их обратно, а затем вложите заглушки наконечников системы ISOFIX и всуньте их обратно в базу сидения Avionaut Glider (рис. 29).

4. МОНТАЖ И ДЕМОНТАЖ СИДЕНЬЯ AVIONAUT GLIDER СИСТЕМОЙ ISOFIX И РЕМНЕМ КРЕПЛЕНИЯ ТОП ТЭТЧЕР В АВТОМОБИЛЕ, ГРУППА I

4.1 Информация, перед установкой

Сиденье Avionaut Glider может быть установлено только на автомобильном сидении лицом к направлению езды и оснащенного системой ISOFIX и точкой крепления Топ Течер (рис. 3). Читайте также раздел 3.1.

Чтобы найти точки крепления элемента Топ Течер, необходимо обратиться к инструкции по эксплуатации автомобиля. Точка крепления отмечена специальной этикеткой (рис. 30) и может находиться в разных позициях (не путайте с кольцом для крепления багажа) (рис. 31).

4.2 Установка

- A. Прикрепить Top Tether в верхней центральной части сиденья Avionaut Glider (рис. 32).
- B. Вытяните полностью концы системы крепления ISOFIX. Чтобы это было возможно, следует извлечь заглушки с наконечников ISOFIX-ов, перемещая рукоятки отсоединяющие систему ISOFIX (рис.19). Вытянуть максимально ISOFIX-ы из базы детского сиденья Avionaut Glider, а затем вытягивать до момента, пока вы не сможете вставить их обратно (рис. 20).
- C. Разместите детское сидение Avionaut Glider в автомобильном сидении так, чтобы концы системы крепления детского сиденья Avionaut Glider ISOFIX были направлены на кронштейны ISOFIX расположенных между спинкой и сидением автомобильного кресла (рис. 21).
- D. Вставьте концы системы ISOFIX детского сиденья Avionaut Glider в крючки системы ISOFIX в автомобиле. В моменте застегивки, сигнализаторы, указывающие правильное крепление будут зеленого цвета (рис. 22) и сидение Avionaut Glider может быть свободно присуното основание сиденья автомобиля.
- E. Прижмите сильно сиденье к сиденью автомобиля так, чтобы Avionaut Glider прикасалось параллельно к спинке автомобильного сиденья (рис. 23).
- F. Проведите ленту Топ Течер между спинкой и подголовником автокресла и как только вы найдете точку крепления, соедините ее с крючком Топ Течер, сильно натяните ленту (рис. 33). Сверните ненужную ленту и сцепите ее липучкой.

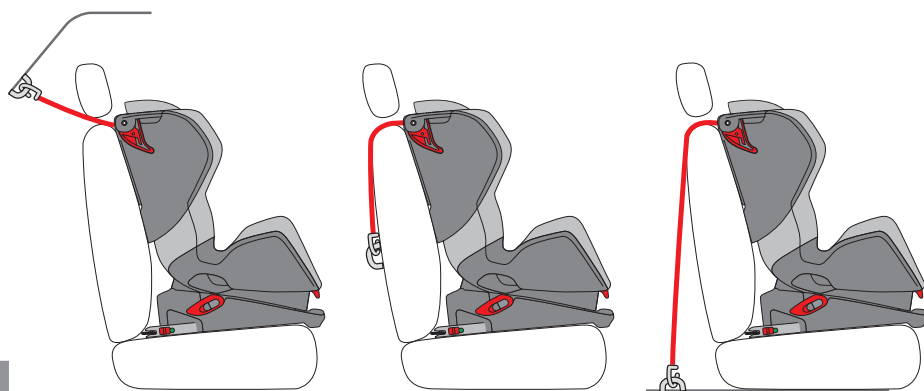

4.2

Рисунок показывает правильное крепление детского сиденья Avionaut Glider с ISOFIX и лентой Топ Течер.

4.3 Контрольный список

После установки автокресла Avionaut Glider еще раз проверьте для безопасности ребенка и убедитесь, что:

- скобы ISOFIX надежно закреплены, сигнализаторы зеленого цвета и задняя часть сиденья Avionaut Glider прилегает к спинке автомобильного сидения,
- Топ Течер правильно закреплен, лента натянута и находится между спинкой и подголовником автомобильного сиденья,
- энергично потягивая сиденье в сторону движения, а также влево и вправо Avionaut Glider не должно иметь никаких зазоров.

4.4 Демонтаж

- А. Ослабить ленту Top Tether, снимая с крючка (рис. 34).
- В. Потяните к себе ручки, освобождающие сместу ISOFIX и отодвиньте детское сидение Avionaut Glider от автомобильного сидения. (рис.27).
- С. Вставьте концы системы ISOFIX в базу детского сиденья Avionaut Glider (рис. 28).
- Д. Выньте сиденье Avionaut Glider из автомобиля.
- Е. Вытягивайте концы системы ISOFIX до того момента, пока не будет возможности втолкнуть их обратно, а затем вложите заглушки наконечников системы ISOFIX и всуньте их обратно в базу сидения Avionaut Glider (рис. 29).

5. РАЗМЕЩЕНИЕ РЕБЕНКА В СИДЕНИИ AVIONAUT GLIDER

5.1 Использование системы 5-точечных ремней безопасности сидений Avionaut Glider, чтобы пристегнуть ребенка Группа I 9-18 кг

5.1.1 Регуляция высоты плечевых ремней безопасности с подголовником и пахового ремня с пряжкой

Перед размещением ребенка в сиденье Avionaut Glider и его пристегиванием вначале установите правильную высоту плечевых ремней, подголовника и длину пахового ремня. Высота плечевых ремней зависит от высоты подголовника и при его помощи регулируйте высоту ремней.

- А. Откройте замок упряжи сиденья, нажав на красную кнопку замка (рис. 35).
- В. Нажмите на красную кнопку замка и ослабьте плечевые ремни безопасности, вытягивая их, вперед, насколько это возможно (рис. 36) (не тянуть в то же самое время за охраняющие прокладки ремней).

- С. Посадите ребенка на сиденье Avionaut Glider (рис. 37) Отрегулируйте лямки и подголовник на требуемую высоту, наклоня вперед подголовник и держа его за верхнюю часть, в зависимости от необходимости, переместить подголовник вверх или вниз. (рис. 38).
- Д. Установите паховый ремень пряжкой на соответствующем расстоянии, переводя конец ремня через одно из двух отверстий на сидении (рис. 39). Паховый ремень не должен быть установлен в отверстие расположенное дальше от спинки раньше, чем вес ребенка достигнет min.15кг.
- Е. Посадите ребенка в детском сидении Avionaut Glider и убедитесь, что:
- высота плечевых ремней правильна при прямой спине ребенка (рис. 38) (высота плечевых ремней правильна, когда они прячутся в чаше сидения на высоте плечей ребенка).
 - Расстояние пахового ремня правильно (рис. 39) (расстояние пахового ремня правильно, когда он отстает от сидения немного перед пашиной ребенка).

5.1.2 Размещение ребенка в сидении Avionaut Glider

- А. Посадите ребенка в детском сидении Avionaut Glider, обращая внимание на то, чтобы у ребенка была прямая спина (рис. 37).
- В. Поместите ремни на плечах ребенка, соедините две части пряжки и защелкните их вилку, при этом должен быть слышимый звук щелчков (рис. 40). Убедитесь, что ремни не перекручены или не сложены в двойне.
- С. Стянуть пояса упряжи сиденья, потянув за блокировку упряжи (рис. 41), пока они не будут плотно прилегать к телу ребенка. Чем сильнее натянуты ремни безопасности, которые поддерживают Вашего ребенка, тем лучше защита.

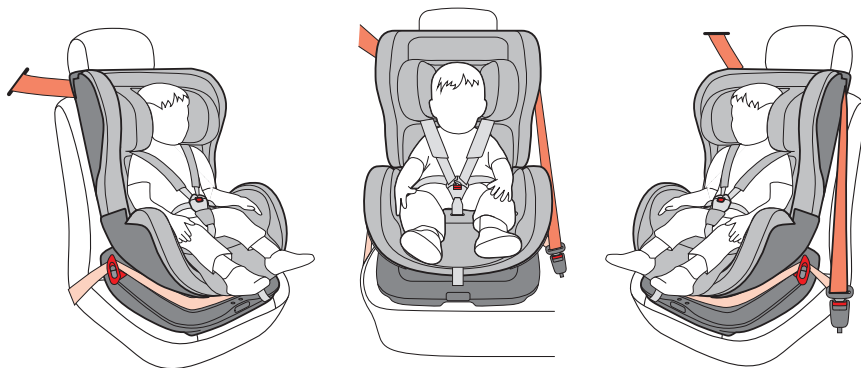

5.1.2

На рисунке показано правильное закрепление ребенка в Avionaut Glider при помощи 3-точечного ремня безопасности.

5.1.3 Наклон (сидячее положение - лежащее)

Наклон автокресла Avionaut Glider может быть отрегулирован в 6 позициях

- A. Потяните вверх рычаг, расположенный под передней стороне сиденья и в зависимости от необходимости тянуть сиденье вперед или оттолкнуть назад (рис. 42).
- B. Отпустите рычаг в нужное положение и переместите сиденье, пока не услышите четкого щелчка.
- C. Всякий раз, когда вы установите сидение под нужным углом сидение Avionaut Glider проверьте его стабильность, потянув за него.

5.1.4 Контрольный список

Для обеспечения оптимальной безопасности ребенка перед каждой поездкой проверьте, или:

- сиденье Avionaut Glider безопасно и надежно крепится в автомобиле,
- высота плечевого ремня подходит для вашего ребенка,
- ремни не перекручены,
- грубая (нескользкая) поверхность охранителей плечевых ремней лежит плоско на груди ребенка,
- ребенок пристегнут надлежащим образом,
- ремни безопасности не были повреждены (если повреждены ни в коем случае не используйте сиденье Avionaut Glider)
- убедитесь, что все бедренные ремни протянуты низко, так, чтобы крепко поддерживали таз.

5.1.5 Вынимание ребенка из автокресла Avionaut Glider

- A. Установите Avionaut Glider в сидячем положении (читайте раздел: 5.1.3).
- B. Отпустите пряжку ремня, нажав на красную кнопку блокировки (рис. 35).
- C. Ослабьте плечевые ремни, нажав на красную кнопку замка и вытяните ремни упряжи, насколько это возможно вперед (рис. 36) (не тянуть в то же самое время за охранительные прокладки ремня).
- D. Разверните плечевые ремни и возьмите ребенка из сидения Avionaut Glider.

5.2 Использование системы 3-точечного автомобильного ремня для закрепления ребенка. Группа II 15-25 кг

5.2.1 Снятие 5-точечных ремней безопасности детского автокресла

Перед снятием 5-точечных ремней безопасности автокресла, убедитесь, что ребенок настолько велик, что может быть закреплен в сидении Avionaut Glider 3-точечными автомобильными ремнями. После удаления 5-точечных ремней безопасности с автокресла никогда они уже не будут установлены, поскольку они могут быть установлены неправильно.

Когда сидение Avionaut Glider оснащено системой ISOFIX_ а 5-точечные ремни безопасности сняты и ребенок крепится 3-точечным ремнем безопасности автомобиля, система ISOFIX может быть использована для позиционирования положения сиденья по отношению к сиденью транспортного средства. Если автомобильные сиденья не оборудованы в систему монтажа ISOFIX, убедитесь, что концы ISOFIX-ов детского сидения не повредят обивку автомобильного сиденья.

- A. Для того, чтобы демонтировать ремни, установите сидение в лежачем положении (читай пункт № 5.1.3).
- B. Отпустите пряжку ремня, нажав на красную кнопку блокировки (рис. 35).
- C. Ослабьте плечевые ремни, нажав на красную кнопку замка и вытяните ремни упряжи, насколько это возможно вперед (рис. 36) (не тянуть в то же самое время за охранительные прокладки ремня).
- D. Разцепите охранители плечевых ремней, а затем откройте крышку в задней части спинки детского сидения и снимите охранники с ручек (рис. 43).
- E. Вытянуть ремни из креплений в сидении. Вытщив из них вначале металлические скобы, а затем снять пряжки застежки.(рис. 44). Вытяните ремни из отверстий в спинке, а затем из натяжного ремня (рис. 45). Натяжной ремень оставте в детском сидении.
- F. Снять металлическую пряжку с паховых ремней и вытянуть ремень с замком из сидения Avionaut Glider (рис. 46).

5.2

5.2.1

5.2.2

5.2.2 Regulacja wysokości zagłówka

Перед размещением ребенка в сиденье Avionaut Glider и пристегивание, установите вначале правильную высоту подголовника. Наклоните подголовник вперед и поддерживая его верхнюю часть, переместите подголовник вверх или вниз (рис. 38).

5.2.3 Размещение ребенка в сидении Avionaut Glider

- A. Посадите ребенка в сидении Avionaut Glider позаботившись о том, чтобы его спина была выпрямлена.
- B. Откройте блокировку плечевой части автомобильного ремня, находящуюся в верхней части спинки сиденья Avionaut Glider (рис. 6).
- C. Потяните за ремень безопасности. Проведите плечевую часть ремня безопасности со стороны втягивающего устройства через красную щель в верхней части спинки сиденья Avionaut Glider, а затем перетяните ремень через красный крюк в нижней части красной щели, и закройте замок. Изнутри проведите грудную часть ремня под подголовником (рис. 47).
- D. Посадите ребенка в сидении Avionaut Glider. Бедренную часть ремня с одной стороны, перетяните через углубление в задней части подлокотника, а с другой стороны, одновременно бедренную и грудную часть ремня с пряжкой, портянуть через отверстие между сиденьем и подлокотником Avionaut Glider (рис. 48). Защелкните ремни безопасности в замке.
- E. Откройте блокировку плечевой части автомобильного ремня находящуюся в верхней части спинки сиденья Avionaut Glider (рис. 6).
- F. Натяните рукой плечевой ремень к втягивающему устройству автомобильного ремня так, чтобы ремень хорошо прилегал к телу ребенка (рис. 48), а затем защелкните его снова.

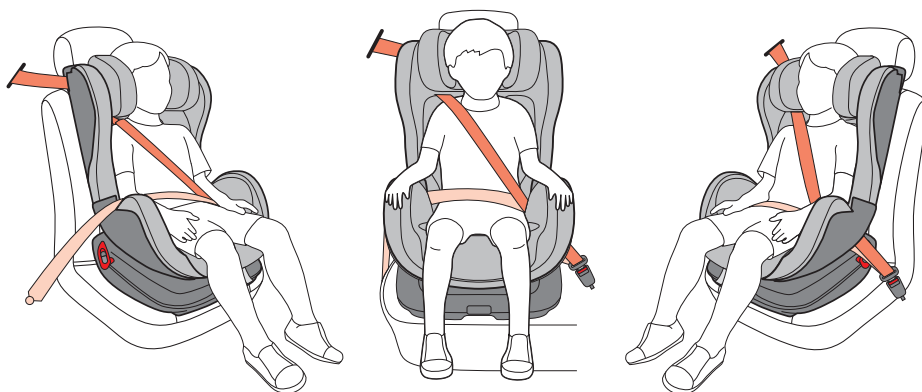

На рисунке изображена правильная посадка ребенка в детском автомобильном сидении Avionaut Glider при помощи 3-точечного ремня безопасности.

5.2.4 Наклон (сидячее положение - лежащее)

Перед изменением позиции с лежачей на полулежащую, следует ослабить рукой ремень безопасности так, чтобы обе части ремня, и грудная и бедренная лежали свободно.

Подробно регулировка сидения Avionaut Glider описана в разделе: 5.1.3.

При изменении положения наклона сиденья Avionaut Glider проверить остается ли ремень безопасности плотно прилегающим к телу ребенка, не перекручен ли он и по-прежнему туго натянут.

5.2.5 Контрольный список

Для обеспечения оптимальной безопасности ребенка перед каждой поездкой проверьте, или:

- сиденье Avionaut Glider безопасно и надежно крепится в автомобиле,
- высота плечевого ремня подходит для вашего ребенка,
- ремни не перекручены,
- ребенок пристегнут надлежащим образом,
- ремни безопасности не были повреждены (если повреждены ни в коем случае не используйте сиденье Avionaut Glider)
- Убедитесь, что плечевой ремень не натирает шею ребенка и поясной ремень побегает настолько низко, чтобы плотно поддерживать таз.

5.2.6 Вынимание ребенка из автокресла Avionaut Glider

- А. Разместите сиденье Avionaut Glider в сидячем положении (читайте раздел: 5.1.3).
- В. Освободите пряжку ремня, нажав на красную кнопку на замке и потяните ремень с пряжкой из нижнего отверстия и отложите его в сторону (рис. 49).
- С. Выньте ребенка из сидения Avionaut Glider
- Д. Снова перетянуть ремень с пряжкой через нижнее отверстие в сиденье и защелкнуть пряжку в замке (рис. 50). Всегда застегивайте сиденье Avionaut Glider ремнем безопасности автомобиля после изъятия ребенка.

6. ЧИСТКА И УХОД

6.1 Общие сведения

Чистку осуществлять только после удаления сидения Avionaut Glider из транспортного средства. Пластиковые части мыть тряпкой, смоченной в мыльной воде, не используйте агрессивных моющих средств. Часть из материала должна быть очищена в соответствии с инструкцией на этикетке. Мыть в температуре не выше 30 ° C, не гладить. Как к движущимся, так и к другим частям сидения Avionaut Glider не использовать смазок.

6.2 Снятие обивки

- A. Снимите охранители пахового ремня, разстегивая соединительные кнопки, находящиеся сзади охраняющей обивки.
- B. Удалить охранители с плечевых ремней, разстегивая кнопки крепления. Откройте крышку тайничка для инструкции обслуживания и снимите петлю охранителей ремня с крючков на спинке сидения основе. Теперь вытяните охранителм ремней из отверстий на задней панели под подголовником (рис. 43).
- C. Откройте оба замка плечевой части автомобильного ремня верхней части спинки сиденья Avionaut Glider (рис. 6) и снимите обивку с верхних крючков (рис. 51).
- D. Разцепите обивку прикрепленную кнопками в нижней части спинки (рис. 52).
- E. Аккуратно снимите обивку передней части сиденья и подлокотников, а затем с ручек на задней части подлокотников (рис. 53).
- F. Снимите заднюю часть обивки задней панели сидения Снимите резинки интегрированной обивки с обивкой подголовника с плоскости спинки, а затем снимите резиновые петли с крючков на задней части подголовников и снимите обивку подголовника (рис. 55). Avionaut Glider, а затем удалить все обивки, перетянув их через спинку и подголовник (рис. 54).

6.3 Установка обивки

Выполните действия, описанные в разделе 6.2 в обратном порядке. После, проверить, правильно ли надеты обивка и охранники!

6.4 Работа и чистка : пряжек, ремней, ISOFIX, опорной ноги и Топ Тэтчер

Правильное функционирование движущихся частей, таких как замок ремня безопасности, система регулировки ремня, система ISOFIX, поддерживающая нога и Top Tether очень важны для безопасности детей. Основной причиной помех для надлежащего функционирования этих элементов являются загрязнение пылью, грязью, крошками пищи и т.д. Позаботьтесь, чтобы все вышеперечисленные элементы были чистыми, удаляя грязь с них. Никогда не используйте смазочные материалы. Если какой-либо из элементов не работает, ни при каких обстоятельствах не следует использовать сиденье Avionaut Glider! Если у Вас есть сомнения, обратитесь к производителю устройства.

7. РАЗДЕЛЕНИЕ МУСОРА

Для защиты окружающей среды, сортируйте отходы, как упаковку, так и самого сиденья Avionaut Glider по окончании использования.

8. ГАРАНТИЯ

Производитель / импортер гарантирует, что продукт Avionaut Glider соответствует требованиям безопасности, описанным в текущем европейском стандарте ECE R44/G4. Также гарантирует, что в продукции направленной на продажу отсутствуют дефекты в составе и производственные дефекты. Если этот продукт после покупки и в течение гарантийного периода окажет наличие дефектов материалов и производственных дефектов (при нормальной работе, как описано в руководстве), производитель / импортер возьмет на себя ответственность за его ремонт или замену, при условии, что меры, принятые по способу решения жалобы решает гарант. Срок гарантии составляет 24 месяца. Эта гарантия не распространяется на нормальный износ, которого можно ожидать при повседневной эксплуатации продукта.

Покупатель должен провести пробную установку сиденья в автомобиле, в котором он будет установлен, и где будет транспортироваться ребенок, рекомендуется перед покупкой монтаж сиденья также для того, чтобы проверить регулировку, например установку сиденья, положения ремня безопасности, и вообще или автокресло соответствует ожиданиям покупателя.

Гарантия не распространяется, если:

- A. продукт не доставлен продавцу в комплекте с оригинальными: свидетельством приобретения и гарантийным со штампом дилера с датой покупки,
- B. повреждения, вызванные неправильной эксплуатацией или обслуживанием осуществляемым иначе, чем указано в руководстве,

- C. ремонт изделия был произведен третьими лицами,
- D. в результате обесцвечивания или повреждения материала или затеков на материи, в результате неправильного мытья или из-за воздействия солнечных лучей (УФ) или изнашивания,
- E. клиент повредил элементы механически (разрывы, трещины и т.д.) пластиковые элементы, обивку и ремни,
- F. ущерб произошел в следствие несчастного случая или во время транспортировки, таких как неправильное прикрепление, изломы под действием слишком большого веса, удара дверью транспортного средства,
- G. на материале появились скатышки, которые являются нормальным следствием использования продукта,
- H. обнаружено повреждение или удаление отметки ЕЭК и серийный номер,
- I. относится к нормальному / естественному износу частей, ремней, обивки, который является результатом ежедневного / частого использования продукта,
- J. относится к повреждениям, износу обивки сидений, сиденья автомобиля или ремней. По нормам, сохранения безопасности, сила, которую нужно применить для закрепления сиденья в машине - они могут иметь место. Производитель не несет за них ответственности,
- K. относится к выцветанию продукта с течением времени, в следствие стирок и очистки или солнечного света (УФ).

Гарантийный срок начинается от даты покупки и продолжается в течение 24 месяцев подряд. Данная гарантия распространяется только на первоначального владельца и не подлежит передаче другому лицу.

Что следует сделать:

- В случае обнаружения дефектов, пожалуйста, свяжитесь с продавцом. Если продавец не в состоянии решить проблему, он должен отправить товар импортеру, с четким описанием жалобы, датой покупки и гарантийным талоном
- Если клиент отправляет товар прямо к импортеру, импортер обязуется согласовать с клиентом каждоразовый способ доставки товаров, в том числе и перевозчика. Гарантийный срок продлевается на время ремонта от даты получения продукта гарантом, до даты его окончания,
- в течение следующих трех ремонтов этого же элемента, Клиент имеет право обменять изделие или его части на новое, но не может требовать возврата наличных
- На продукты, доставленные непосредственно производителю, гарантия НЕ распространяется
- дефекты и повреждения продукта обнаруженные в течение гарантийного срока будут отремонтированы бесплатно в течение 14 рабочих дней с даты их доставки в сервис импортера.

Для получения дополнительной информации о том, как урегулировать претензию и удалить дефекты, пожалуйста, свяжитесь с импортером:

- Однако, если ремонт требует доставки частей от производителя, этот срок продлевается на время, необходимое для привезения части, в этом случае клиент будет уведомлен в письменной форме о дате ремонта,
- При замене обивки или всего продукта, либо одного из элементов набора, в ситуации, если производитель прекратил производство обивки или продуктов такого же цвета, Гарант имеет право предлагать товары, отличающиеся по цвету от первоначальных, наиболее близких по цвету или другим, согласованным с заказчиком. Эти регуляции относятся также к ситуации, когда обмену подлежит один из компонентов состава,
- Гарант предоставляет гарантийное обслуживание на территории Польши, обеспечивает сервисное и гарантийное обслуживание только на изделия, приобретенные (свидетельство приобретения) в Польше, только те, которые были представлены на польском рынке производителем / гарантом и маркированы идентификаторами товаров, ввозимых непосредственно от производителя.

Это касается обивки и других частей, подверженных износу:

- обивку следует регулярно чистить (см. инструкцию по эксплуатации и / или и на вкладке продукта). Это нормально, что через некоторое время обивка показывает признаки износа. Это может быть изменение цвета, вызванное действием солнечных лучей, в результате частого мытья или нормального использования.

Данная гарантия не исключает, не ограничивает или приостанавливает права покупателя в результате несоблюдения договора, как это предусмотрено в законе с дня 27/07/2002 о конкретных условиях продажи потребителям, а также в Гражданском кодексе

Эти условия соответствуют европейской директиве 99/44/ЕС от 25 мая 1999 года. Я ознакомился с условиями гарантии.

дата и подпись покупателя

дата покупки и печать магазина

9. ВОПРОСЫ

Если у вас возникли вопросы, обратитесь к дилеру или импортеру (см. сзади Инструкции). При телефонировании необходима будет следующая информация:

1. Серийный номер сиденья.
2. Марка и тип автомобиля и место, где он установлен.
3. Возраст, рост и вес ребенка.

GUARANTEE CARD/ KARTA GWARANCYJNA/ GARANTIEN/ ГАРАНТИЯ

NO/ LP/ NO/ NO	START DATE OF/ DATA ROZPOCZĘCIA/ DATUM DES BEGINNS/ ДАТА НАЧАЛА	RANGE OF REPAIR/ ZAKRES NAPRAWY/ BESCHREIBUNG DER SERVICE/ ВОССТАНОВЛЕНИЕ ДАННЫХ	DATE OF COMPLETION/ DATA ZAKOŃCZENIA/ DATUM DER FERTIGSTELLUNG/ ДАТА ЗАВЕРШЕНИЯ	SIGN/ PODPIS/ SIGNATURE/ ПОДПИСЬ

.....
CUSTOMER SIGN/
PODPIS KUPUJĄCEGO/
UNTERSCHRIFT DES KÄUFER/
ПОДПИСЬ ПОКУПАТЕЛЯ

.....
SHOP STAMP/
PIECZĄTKA SKLEPU/
STAMP SHOP/
STAMP МАГАЗИН



P.P.H. Karwala
ul. Łukaszevicza 172
Szarlejka / k. Częstochowy
42-130 Wręczyca Wielka POLAND

avionaut@avionaut.com
tel. +48 34 317 66 10
fax +48 34 317 66 95

www.avionaut.com