

Bony FIX



ВНИМАНИЕ: Данное детское удерживающее устройство является "универсальным". Оно официально утверждено на основании Правил № 44 с поправками серии O4 для общего использования в транспортных средствах и может быть установлено на большинстве, но не на всех сиденьях транспортных средств.

Правильная установка этого устройства возможна в том случае, если изготовитель транспортного средства указал в инструкции на транспортное средство, что в нем можно установить "универсальное" детское удерживающее устройство для данной возрастной группы.

Данное детское устройство отнесено к "универсальной" категории на основании более жестких условий по сравнению с предыдущими конструкциями, на которых этого указания нет.

В случае сомнений следует проконсультироваться либо с изготовителем детского удерживающего устройства, либо с продавцом.

Данное детское удерживающее устройство пригодно для установки только в том случае, если официально утвержденные транспортные средства оснащены ремнями с креплением в трех точках/статическими ремнями/ремнями с втягивающим устройством, официально утвержденными на основании Правил № 16 ЕЭК ООН или других равноценных стандартов.

1. Эта система является ДЕТСКОЙ УДЕРЖИВАЮЩЕЙ СИСТЕМОЙ ISOFIX. Она официально утверждена на основании Правил № 44 с поправками серии O4 для общего использования в транспортных средствах, оснащенных системами крепления ISOFIX.

2. Она устанавливается на транспортных средствах в положениях, официально утвержденных в качестве положений ISOFIX (как это подробно указано в инструкции по эксплуатации транспортного средства), в зависимости от категории детского сиденья и крепления.

3. Весовая группа и класс размера ISOFIX, для которых предназначено данное устройство, являются следующими: Группа I, ISOFIX класс B1.

ВНИМАНИЕ!

Обратите внимание на следующие пункты:

1. Четко соблюдайте инструкцию по установке, прилагаемую предприятием-изготовителем детского удерживающего устройства, полностью изучив ее перед началом эксплуатации.
2. Безопасность гарантируется только в случае, если детское кресло установлено правильно в соответствии с инструкцией.
3. Запрещено использование детского удерживающего устройства без чехла.
4. Замену чехла сиденья разрешается производить только другим чехлом, рекомендуемым предприятием-изготовителем, поскольку чехол представляет собой неотъемлемую часть системы обеспечения безопасности.
5. Запрещено использовать точки контакта, находящиеся под нагрузкой, кроме тех, которые описаны в инструкциях и обозначены на детском удерживающем устройстве.
6. Запрещено движение автомобиля с ребенком, не пристегнутым в детском автокресле. Помните, что большинство аварий происходит на коротких дистанциях.
7. Следите за тем, чтобы ребенок не оставался без присмотра в детском удерживающем устройстве.
8. Детское кресло должно быть всегда пристегнуто в автомобиле, даже если в нем нет ребенка.
9. Запрещено использовать детское удерживающее устройство после того, как оно было подвергнуто действию значительных сил во время дорожно-транспортного происшествия.
10. Любой багаж или вещи, которые могут нанести телесные повреждения в случае столкновения, должны быть надежно закреплены.
11. Рекомендуется располагать и устанавливать жесткие части и пластмассовые элементы детского удерживающего устройства таким образом, чтобы при нормальной эксплуатации транспортного средства они не могли попасть под передвигное сиденье или дверь транспортного средства.
12. Места сиденья, не покрытые чехлом из ткани, рекомендуется защищать от воздействия прямых солнечных лучей, чтобы их поверхность не была слишком горячей для кожи ребенка.
13. Внесение каких-либо изменений или дополнений в детское удерживающее устройство без согласия компетентного органа, а так же неполное соблюдение инструкции по установке, прилагаемой изготовителем детского удерживающего устройства, **ОПАСНО!**
14. Все части кресла можно чистить мягкими чистящими средствами. Чехол кресла можно стирать при температуре 30° С.
15. Если у Вас возникают какие-либо сомнения или вопросы по эксплуатации детского кресла, необходимо обратиться к изготовителю.
16. Усаживать ребенка необходимо только в прогретый салон автомобиля, что повысит безопасность детского удерживающего устройства.
17. Ребенка рекомендуется перевозить без объемной верхней одежды, т.к. в ней он может выходить за пределы весовой группы детского удерживающего устройства.

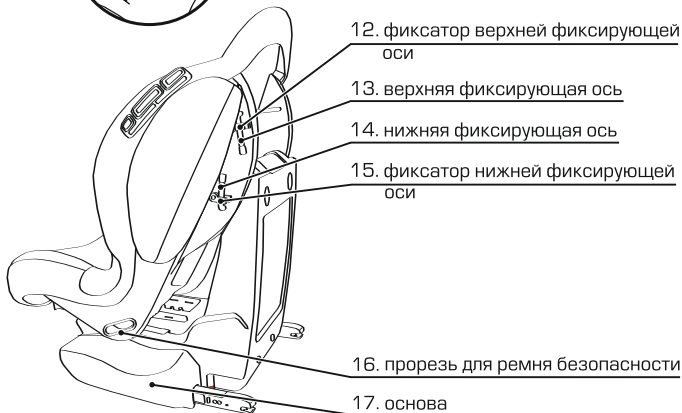
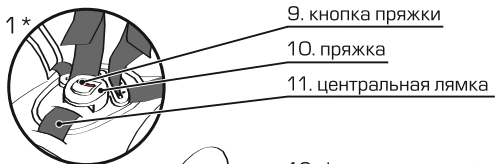
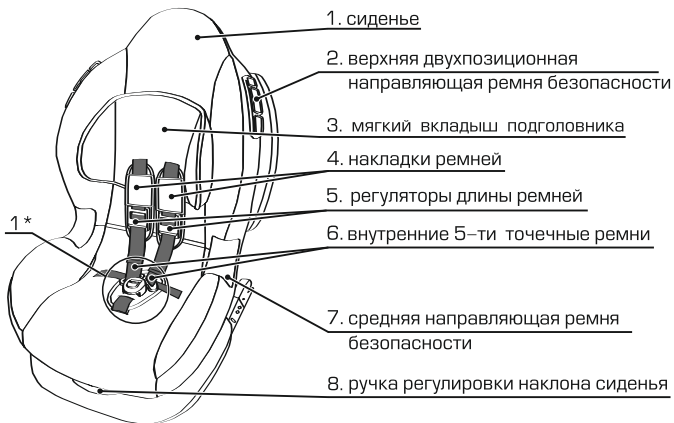

 Некоторые из элементов автокресла могут отличаться от представленных на рисунках данного руководства, т.к. могут быть заменены изготовителем с целью улучшения потребительских характеристик.

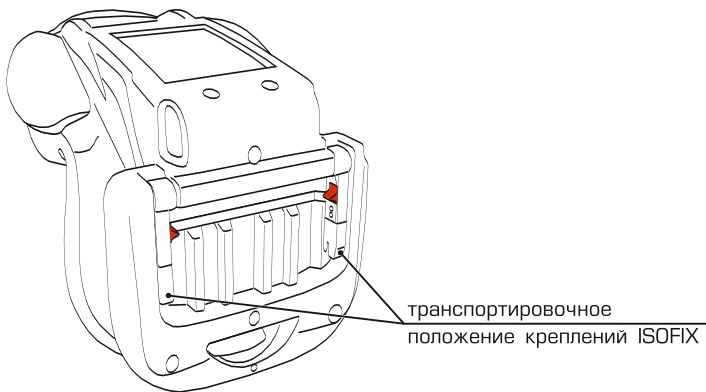
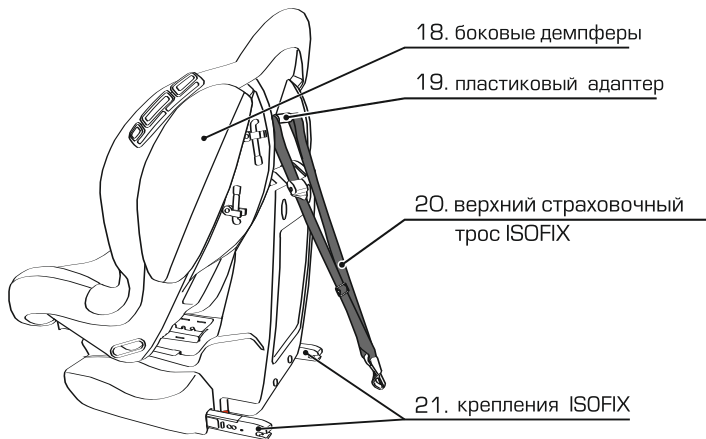



ЗАПРЕЩЕНО устанавливать детское удерживающее устройство на сиденье автомобиля, оборудованное ремнем безопасности с креплением в 2-х точках.



При установке по направлению движения с использованием штатного 3-х точечного ремня безопасности автомобиля необходимо проконтролировать, чтобы верхняя точка крепления ремня безопасности находилась на уровне или позади детского автокресла.

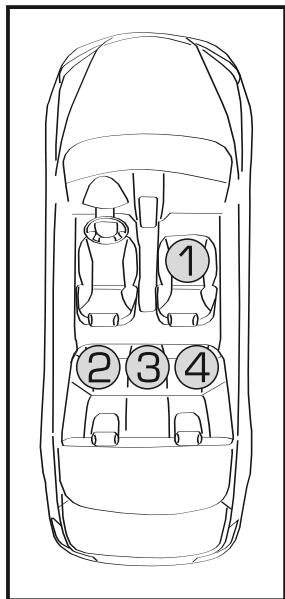

- Варианты установки детского автомобильного кресла в автомобиле:
 - 1, 2, 3, 4 – установка разрешена только по направлению движения.
 - 1 – если автомобиль оборудован передней подушкой безопасности пассажира, то ее необходимо отключить.



Следуйте указаниям по установке детских автомобильных кресел, приведенным в руководстве по эксплуатации Вашего автомобиля.

1. ГРУППА I (9 – 18 кг)

1.1 Регулировка положений автокресла.

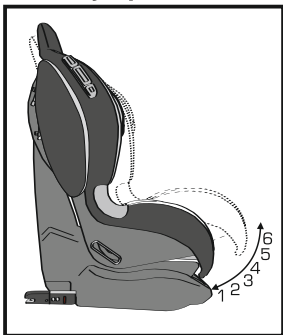

Автокресло имеет шесть фиксированных положений.

- Для изменения положения автокресла необходимо:
 - поднять вверх ручку регулировки наклона сиденья 8 и, придерживая ее, сместить вперед или назад сиденье 1 относительно основы 17;
 - затем отпустить ручку регулировки наклона сиденья 8 и зафиксировать сиденье 1 в одном из предусмотренных положений. При этом раздастся характерный щелчок.
- Для группы I (9–18 кг) возможно использовать любое из предусмотренных положений.

Для группы II (15–25 кг) допускается использовать только крайнее положение 1 «сидя».

1.2 Регулировка внутренних 5-ти точечных ремней.

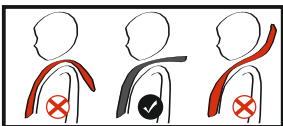

Правильное положение плечевых лямок – на уровне шеи ребенка.

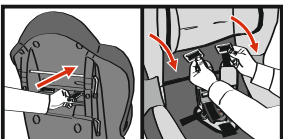

- Отрегулируйте высоту плечевых лямок внутренних 5-ти точечных ремней 6.

Перед регулировкой высоты плечевых лямок переведите сиденье 1 в крайнее положение 6 «лежа» (см. п.1.1), выньте нижнюю фиксирующую ось 14 и откиньте от основы 17 сиденье 1 вперед.

Для извлечения плечевых лямок протолкните скобы узкой стороной в прорези с обратной стороны спинки сиденья и выньте их, потянув с лицевой стороны.

Переставьте плечевые лямки в подходящие прорези и для фиксации скоб разверните их поперек.

- Сиденье 1 откиньте к основе 17, вставьте и зафиксируйте нижнюю фиксирующую ось 14.

Высота плечевых лямок отрегулирована!

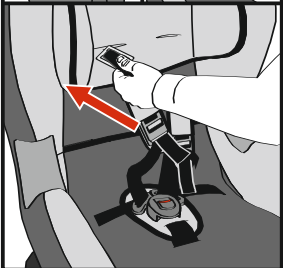

1.3 Установка автокресла.

Для обеспечения плотного прилегания автокресла, подголовник сиденья автомобиля необходимо демонтировать. Если это невозможно – максимально поднять.



- Перед установкой автокресла убедитесь, что на выбранном сиденье автомобиля имеется система креплений ISOFIX:
 - нижние крепления ISOFIX;
 - крепление верхнего страховочного троса ISOFIX.

 Для определения наличия и расположения системы креплений ISOFIX смотрите руководство по эксплуатации Вашего автомобиля.

1.3.1 Фиксация нижних креплений ISOFIX.

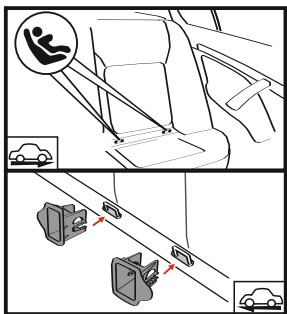

- Нижние крепления ISOFIX автомобиля представляют собой две точки крепления на сиденье автомобиля (между поверхностью сиденья и спинки).

На нижние крепления ISOFIX автомобиля установите специальные направляющие (если имеются в комплекте). Направляющие облегчают фиксацию автокресла.

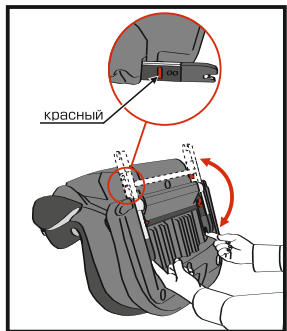

- Для установки автокресла разложите крепления ISOFIX 21 из транспортировочного положения.

Убедитесь, что каждый из индикаторов на внешних боковых сторонах креплений ISOFIX 21 красного цвета. Если это не так, нажмите на красную кнопку с внутренней стороны крепления ISOFIX 21, при этом индикатор поменяет цвет на красный.

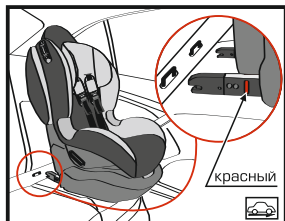

- Поставьте автокресло на сиденье автомобиля так, чтобы крепления ISOFIX 21 автокресла оказались непосредственно перед нижними креплениями ISOFIX автомобиля.

- Надавите на автокресло в направлении спинки сиденья до характерного щелчка креплений ISOFIX 21. Проконтролируйте изменение цвета индикаторов на их внешних боковых сторонах с красного на зеленый.

Если индикаторов не видно за мягкой обивкой сиденья или автокресла, а так же в иных случаях, то необходимо немного приподнять автокресло.



- ⚠ Потяните автокресло от сиденья автомобиля и "покачайте" его влево и вправо, оно должно оставаться на месте.



- ⚠ В группе II (15–25кг) для удержания и предотвращения свободного перемещения автокресла на сиденье автомобиля его можно зафиксировать при помощи креплений для нижних креплений ISOFIX автомобиля.

1.3.2 Фиксация верхнего страховочного троса ISOFIX.

- ⚠ Установка автокресла в группе I (9–18кг) предусмотрена только с верхним страховочным тросом ISOFIX 20!

Если верхний страховочный трос ранее был демонтирован с автокресла, то необходимо его установить (см. п. 2.1).

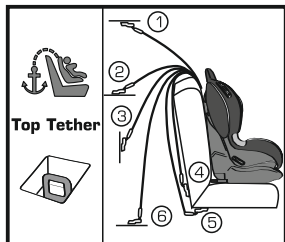

- Крепление верхнего страховочного троса ISOFIX в автомобиле обычно представляет собой металлическую скобу, обозначенную Top Tether.

Крепление верхнего страховочного троса ISOFIX может располагаться:

- 1 – на потолке за спинкой сиденья;
- 2 – на задней полке (для кузова седан);
- 3 – на задней стенке (для кузова пикап);
- 4, 5 – на сиденье автомобиля;
- 6 – на полу багажного отделения (для кузовов универсал, внедорожник, хэтчбек, микроавтобус).

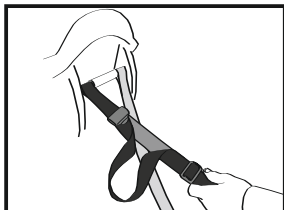

- Предварительно отрегулируйте длину ремня верхнего страховочного троса ISOFIX 20:
 - для увеличения необходимо приподнять лапку стопора-регулятора и потянуть за ляжку, на которой располагается крюк-карабин;
 - для уменьшения – потянуть за свободную ляжку.

Убедитесь, что место крепления верхнего страховочного троса соответствует месту установки детского автокресла.

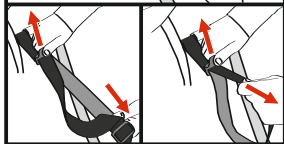

- Закрепите верхний страховочный трос ISOFIX 20 в точке крепления.

Раскройте пружинную скобу. Зацепите крюк-карабин за точку крепления, избегая перекручивания ремня.

Проверьте надежность фиксации.

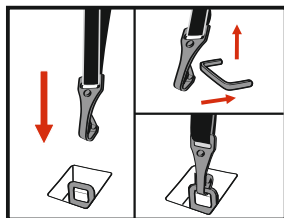

- Натяните ремень, потянув за свободную ляжку.

Установка автокресла завершена!

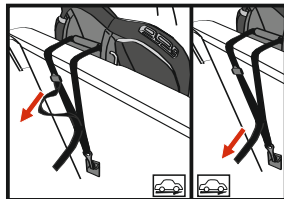

- Чтобы снять с сиденья автомобиля автокресло, необходимо:

- отстегнуть верхний страховочный трос ISOFIX 20 от крепления в автомобиле;
- отстегнуть крепления ISOFIX 21, нажав на кнопки красного цвета, расположенные на их внутренних боковых сторонах.

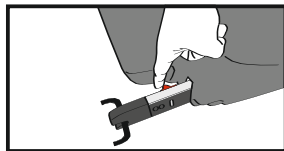

1.4 Расположение ребенка в автокресле.

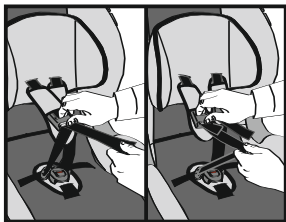

Натяжение плечевых лямок регулируется нажатием кнопок регуляторов длины ремней 5. При этом для уменьшения длины необходимо потянуть за свободный конец плечевой лямки, а для увеличения длины – за ее нижнюю часть

- Ослабьте внутренние 5-ти точечные ремни 6 автокресла, при этом не тяните за накладки ремней 4.

Раскройте пряжку 10, нажав на красную кнопку 9.

Убедитесь, что в автокресле нет игрушек и других посторонних предметов, а также что оно плотно прилегает к спинке сиденья автомобиля.

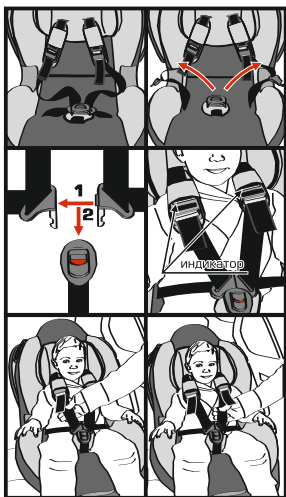

- Разложите ремни вправо и влево, а центральную лямку 11 с пряжкой 10 откиньте вперед. Посадите ребенка в автокресло.

Накиньте ремни на плечи ребенка и застегните пряжку 10, для этого совместите левую и правую защелки пряжки и вставьте их в замок до характерного щелчка.

- Отрегулируйте натяжение плечевых лямок.



Рекомендуется оставлять расстояние в толщину ладони между плечевыми лямками и грудью ребенка.



Лямки должны быть натянуты и не перекручены.

Отсутствие цветного индикатора на регуляторах длины ремней свидетельствует о недостаточном натяжении плечевых лямок.



Поясные лямки должны быть расположены как можно ниже на уровне таза, а не живота ребенка.

- Выберите наиболее удобное для ребенка положение автокресла (см. п.1.1).



Убедитесь, что выбранное положение сиденья 1 зафиксировано. При фиксации положения раздается характерный щелчок.

- Чтобы освободить ребенка, нажмите красную кнопку 9 пряжки 10, выньте и разомкните защелки. Высадите ребенка.

2. ГРУППА II (15 – 25 кг)

2.1 Демонтаж ремней автокресла.

Переведите сиденье 1 в крайнее положение 6 «лежа» (см. п.1.1), выньте нижнюю фиксирующую ось 14 и откиньте от основы 17 сиденье 1 вперед.

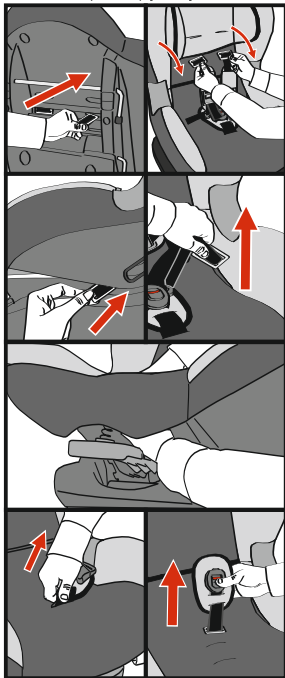

- Протолкните верхние и нижние скобы плечевых лямок узкой стороной в прорези с обратной стороны сиденья.

Выньте внутренние 5-ти точечные ремни и уберите мягкий вкладыш подголовника 3.

- Для извлечения центральной лямки 11 поместите руку между ручкой регулировки наклона сиденья 8 и сиденьем 1, протолкните скобу узкой стороной в прорезь сиденья 1 снизу и потяните за пряжку 10. Для установки центральной лямки 11 выполните действия в обратном порядке.

- Верхний страховочный трос ISOFIX 20 необходимо снять вместе с пластиковым адаптером 19. Для этого выньте верхнюю фиксирующую ось 13, снимите с нее пластиковый адаптер 19 вместе с верхним страховочным тросом ISOFIX 20. Вставьте верхнюю фиксирующую ось 13 обратно.

Для установки верхнего страховочного троса ISOFIX выполните действия в обратном порядке.

Откиньте назад верхнюю часть сиденья автокресла, вставьте нижнюю фиксирующую ось 14 и зафиксируйте в фиксаторе 15 до щелчка.

Переведите сиденье 1 в крайнее положение 1 «сидя» (см. п.1.1).

2.2 Установка автокресла и пристегивание ребенка.

Для обеспечения плотного прилегания автокресла, подголовник сиденья автомобиля необходимо демонтировать. Если это невозможно – максимально поднять.

 Спинка сиденья должна находиться в крайнем вертикальном положении (положение 1 «сидя», п. 1.1).

Возможна дополнительная фиксация при помощи креплений для нижних креплений ISOFIX автомобиля (см п. 1.3.1).



● Поставьте автокресло на сиденье автомобиля по ходу движения.

Убедитесь, что в автокресле нет игрушек и других посторонних предметов, а также что оно плотно прилегает к спинке сиденья автомобиля.

 Все точки прохождения ремня безопасности автомобиля обозначены на автокресле красными метками.



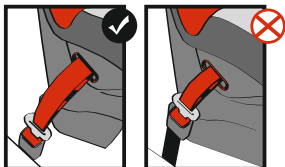

● Усадите ребенка в автокресло и пристегните его 3-х точечным ремнем безопасности автомобиля так, чтобы диагональная часть ремня безопасности проходила на уровне плеча ребенка через одну из позиций (в зависимости от его роста) верхней двухпозиционной направляющей ремня безопасности 2, поясная – по средней направляющей ремня безопасности 7 и через противоположную прорезь для ремня безопасности 16.

 НЕДОПУСТИМО прохождение диагональной части ремня безопасности у шеи ребенка.



 Убедитесь, что пряжка ремня безопасности автомобиля находится не слишком высоко и не упирается в основу автокресла. В противном случае попробуйте установить автокресло на другом сидении автомобиля. В случае сомнений, обратитесь к изготовителю автокресла.

 Поясная часть ремня безопасности должна проходить как можно ниже на уровне таза, а не живота ребенка.

 Ремень безопасности должен быть натянут. Его перекручивание недопустимо.

● Чтобы освободить ребенка, отстегните ремень безопасности в штатном порядке.

СТИРКА И ЧИСТКА

Чехол можно стирать только вручную, без использования абразивных моющих средств, при температуре воды не выше 30° С.

Для очистки пластиковых деталей следует использовать неабразивное полирующее средство, не содержащее растворителей.



Необходимо проинформировать других пассажиров, каким образом в случае аварии высвободить ребенка из детского сиденья автокресла.



Проследите, чтобы все пассажиры были надлежащим образом пристегнуты ремнями безопасности, т.к. при аварии они могут травмировать ребенка, пристегнутого в детском автокресле.

СОХРАНЯЙТЕ ГАРАНТИЙНЫЙ ТАЛОН!

ДЛЯ ЗАМЕТОК

A large rectangular area with rounded corners, containing 20 horizontal lines for writing notes.



Продукция разработана и изготовлена по индивидуальному заказу
Компании ПАО «Детский мир» 117415, г. Москва, проспект Вернадского, д. 37, корп. 3
Сайт в сети «Интернет»: www.detmir.ru