

babytan™ Play Box

Детский манеж

ИНСТРУКЦИЯ ПО СБОРКЕ И ЭКСПЛУАТАЦИИ

Артикул: P612

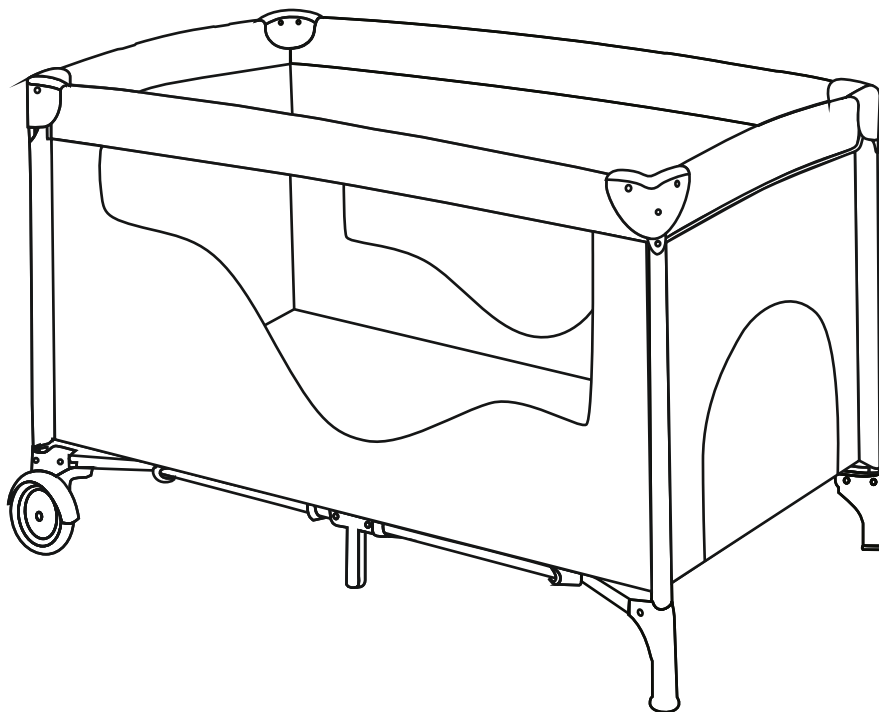
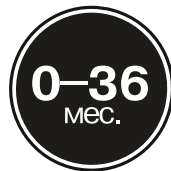

Внимательно прочтите инструкцию перед сборкой и эксплуатацией изделия.
Соблюдайте все рекомендации, данные в инструкции.
Сохраните инструкцию для дальнейшего использования.

Изображения в инструкции приведены в качестве примера и могут отличаться от реального вида изделия.

EAC

МЕРЫ БЕЗОПАСНОСТИ

Несоблюдение данных мер безопасности может привести к серьезным травмам или смерти.

- Не оставляйте ребенка в манеже без присмотра.
- Перед эксплуатацией полностью разложите манеж.
- Убедитесь, что все крепления надежно зафиксированы.
- Веревки (шнуры) могут стать причиной удушья. Не оставляйте в манеже предметы, которые могут представлять опасность, например, одежду с капюшоном с завязками, соску-пустышку со шнурком и т. д. Не протягивайте веревки через манеж.
- Прекратите использование манежа, если ребенок может из него вылезти или его рост достигает 76 см.
- Во избежание опрокидывания не используйте манеж, когда ребенок начинает толкать или раскачивать его, либо если вес ребенка превышает рекомендованный производителем вес.
- Если ребенок может вставать на ноги, уберите из манежа большие игрушки и прочие предметы, встав на которые, он может вылезти из манежа.
- Не устанавливайте манеж рядом с окнами: шнуры или цепочки жалюзи и штор могут стать причиной удушья.
- Не используйте в манеже водяной матрас.
- Используйте только матрас, который идет в комплекте с манежем или одобрен производителем.
- Для безопасности ребенка важно, чтобы он всегда находился под присмотром взрослых. Не оставляйте ребенка без присмотра во время его игры в манеже.
- Во избежание синдрома внезапной детской смерти педиатры рекомендуют класть здоровых младенцев спать на спину, если нет других рекомендаций от вашего врача.
- Не используйте изделие с отсутствующими или сломанными креплениями и деталями, а также если его сетка/ткань повреждена. Проверяйте комплектность перед сборкой.
- Проверяйте надежность сборки и фиксацию всех креплений перед каждым использованием.
- Не используйте детали от других производителей.

ПРЕДУПРЕЖДЕНИЕ! Не оставляйте ребенка в манеже с **ОПУЩЕННЫМИ БОРТАМИ**: ребенок может скатиться в щель между матрасом и бортом с незакрепленной сеткой, что может стать причиной удушья.

ОСТОРОЖНО!

Ребенок может задохнуться:

- в щелях между бортами манежа и матрасом, если последний слишком высокий или маленького размера;
- при использовании очень мягких постельных принадлежностей.
- Не кладите в манеж дополнительный матрас, подушку или пуховое одеяло. Используйте только матрас, идущий в комплекте или одобренный производителем.
- Удаляйте с матраса пластиковую транспортную упаковку или пленку: они могут стать причиной удушья ребенка.
- Не накрывайте манеж сетчатым материалом и не сооружайте сверху импровизированный настил: это может ограничить подвижность ребенка и привести к его смерти.

- Используйте для матраса только простыню, идущую в комплекте или соответствующую его размерам.
- Для безопасности ребенка важно, чтобы он всегда находился под присмотром взрослых. Не оставляйте ребенка без присмотра во время его сна в манеже.
- Изделие предназначено для использования только одним ребенком.
- Не размещайте ребенка под манежем.
- Не двигайте и не переносите манеж с ребенком внутри.

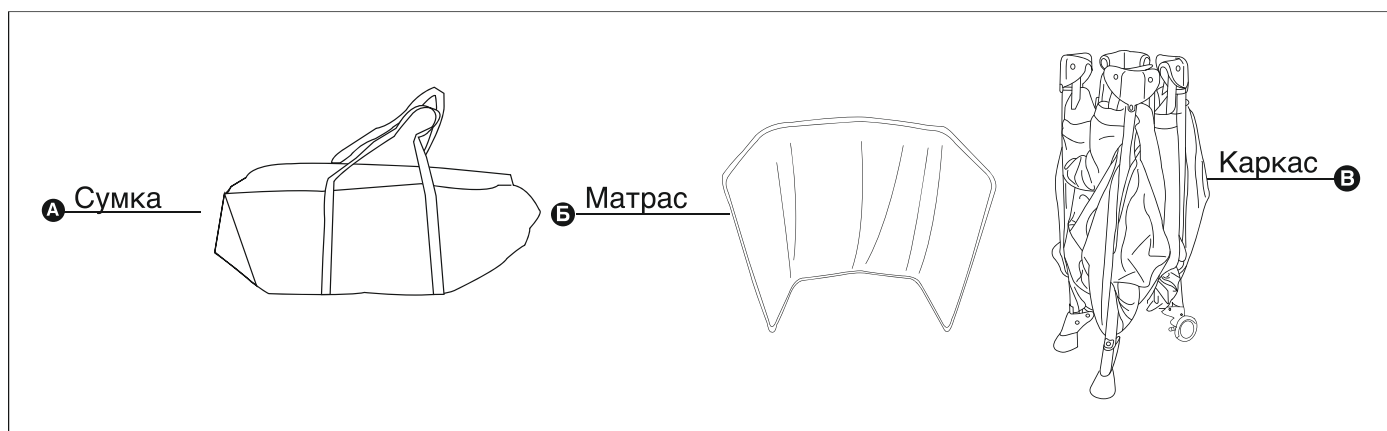

РАСКЛАДЫВАНИЕ МАНЕЖА

- 1 Освободите крепления матраса и достаньте манеж.

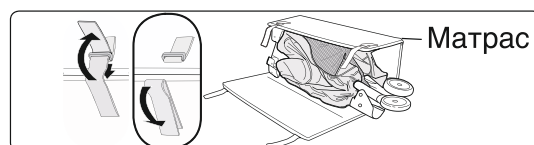

- 2 Поставьте каркас на ножки и потяните сложенные перекладины в стороны. Центр манежа должен оставаться приподнятым.

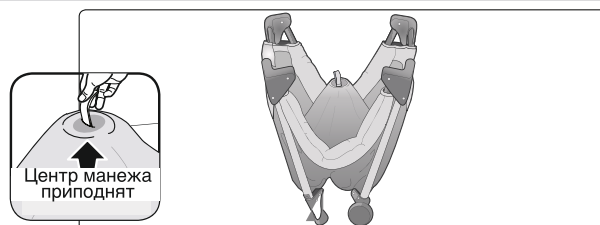

- 3 Перед фиксацией перекладин убедитесь, что ткань не вылезает из-под уголков на бортиках.

Центр манежа должен быть приподнят!

Возьмитесь за середину более длинных перекладин (см. рис. 3а) и потяните их вверх, чтобы зафиксировать (см. рис. 3б). Прodelайте то же самое с короткими перекладинами манежа (см. рис. 3в).

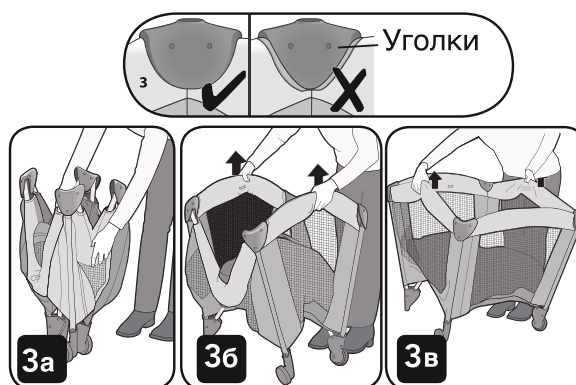

- 4 Приподнимите одну сторону манежа и нажмите на центр дна до щелчка. Слегка нажмите на перекладины боковин и убедитесь, что все они надежно зафиксированы. Если перекладины боковин не зафиксировались, потяните центр дна за ремешок вверх, сложите перекладины и повторите вышеперечисленные шаги.

ВНИМАНИЕ

- Не сажайте ребенка в манеж с опущенными боковинами. Убедитесь, что перекладины подняты вверх и зафиксированы перед тем, как сажать ребенка в манеж.



- 5 Положите на дно манежа матрас мягкой стороной кверху. Протяните ремешки-липучки на одной стороне матраса через отверстия в углах дна манежа и закрепите ремешки снизу. Повторите то же действие для ремешков-липучек на другой стороне матраса.

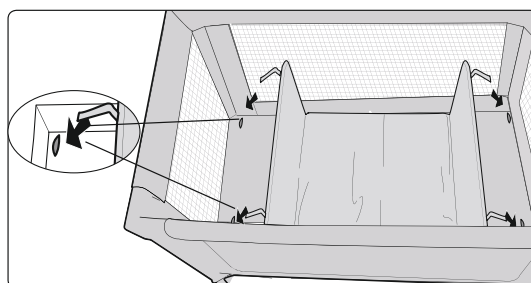

ВАЖНО! Чуть приподнимите матрас и убедитесь, что он надежно закреплен.

СКЛАДЫВАНИЕ МАНЕЖА

- 1** Уберите из манежа аксессуары, достаньте матрас и потяните центр дна за ремешок вверх.

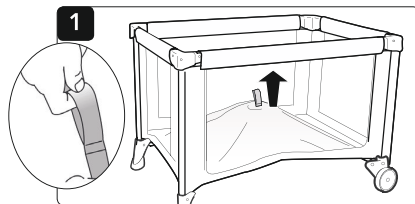

- 2 ВАЖНО!** Чтобы сложить перекладины, центр дна должен быть поднят.

Сначала разблокируйте и сложите длинные перекладины, затем короткие. Для этого возьмитесь за середину перекладин и слегка потяните их вверх (см. рис. 2а).



Нажмите кнопку-фиксатор, расположенную снизу, чтобы разблокировать перекладины (см. рис. 2б).

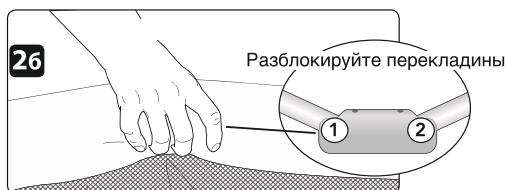

Сложите перекладины, потянув их вниз (см. рис. 2в).

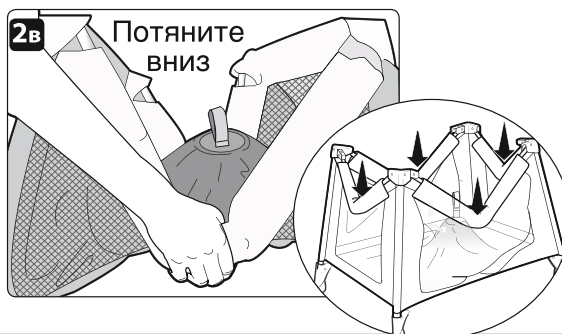

ПРИМЕЧАНИЕ

Если перекладины не разблокируются, убедитесь, что центр дна манежа поднят вверх до конца, зафиксируйте перекладины и повторите вышеперечисленные шаги.

- 3** Сложите манеж, сдвигая перекладины к центру.

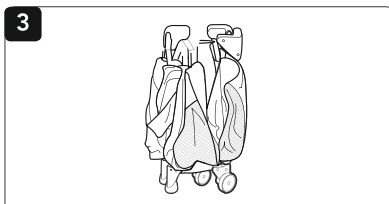

- 4** Оберните вокруг манежа матрас и закрепите его ремешками-липучками.

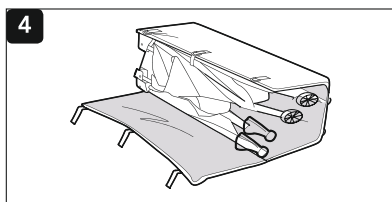

- 5** Уберите манеж в сумку.

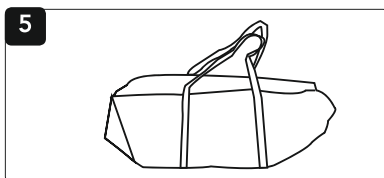

ОБСЛУЖИВАНИЕ И УХОД

- Регулярно проверяйте все части манежа на предмет исправности и безопасности. Не пользуйтесь манежем, если какая-либо деталь отсутствует, механически повреждена, порвана или сломана.
- Если вы устанавливаете манеж на пляже, после использования обязательно очистите изделие от песка — он может повредить подвижные части и фиксаторы манежа.
- Протирайте манеж и матрас тканью, смоченной в холодной воде с мылом или моющим средством. Сумку можно стирать холодной водой в стиральной машине в деликатном режиме без отжима. Не используйте отбеливатель.

EAC