

При необходимости можно использовать ножницы или режущий инструмент для аккуратного отсоединения деталей друг от друга.

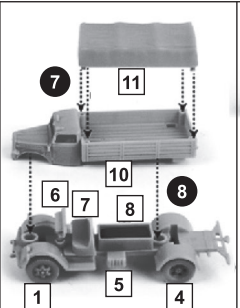

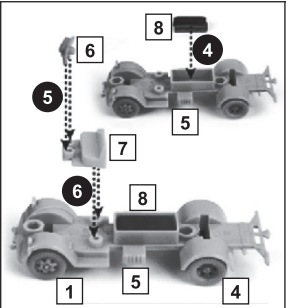
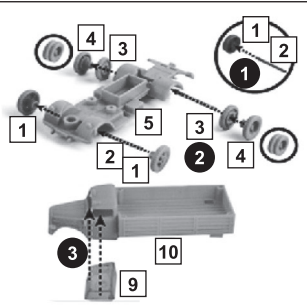
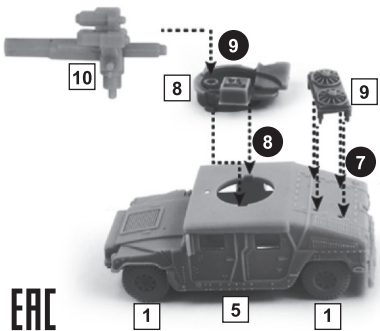
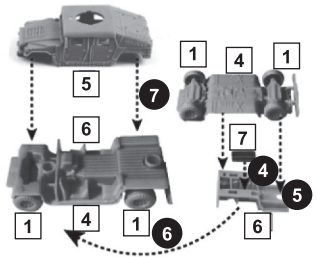
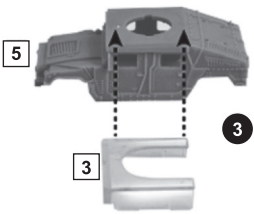
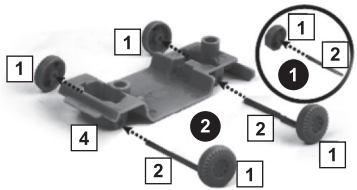

**EAC**

При необходимости можно использовать ножницы или режущий инструмент для аккуратного отсоединения деталей друг от друга.

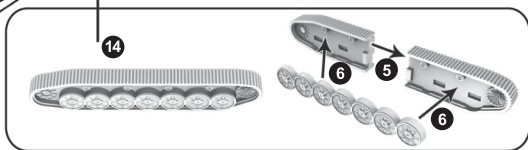
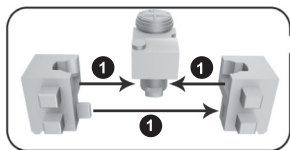
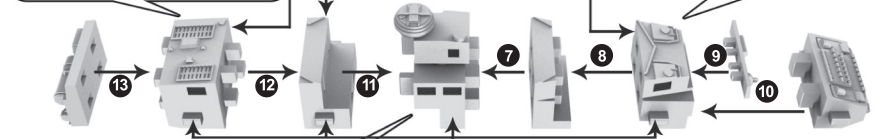
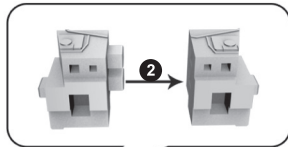
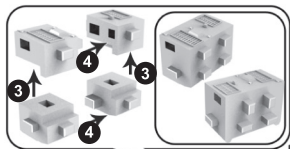

При необходимости можно использовать ножницы или режущий инструмент для аккуратного отсоединения деталей друг от друга.

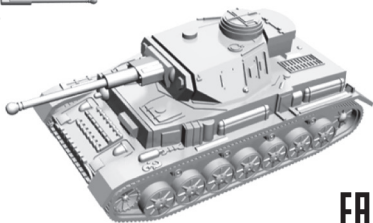
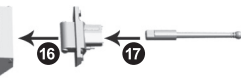
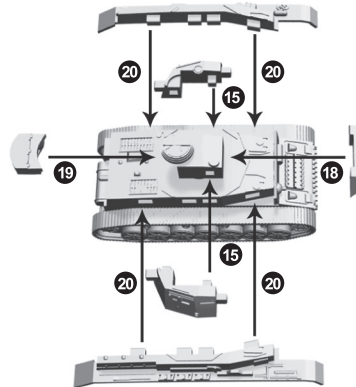

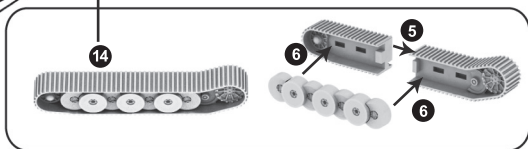
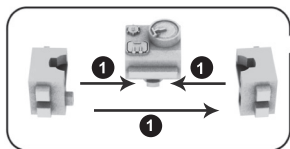
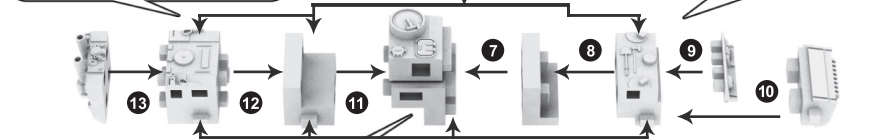
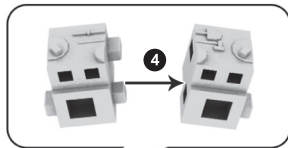
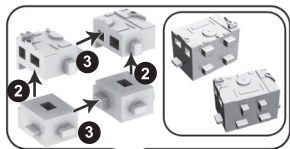

При необходимости можно использовать ножницы или режущий инструмент для аккуратного отсоединения деталей друг от друга.

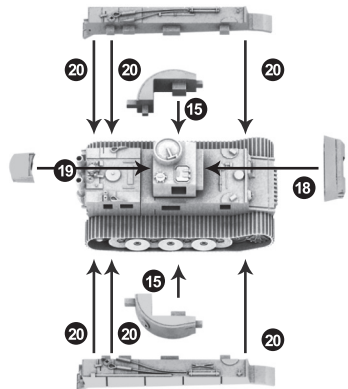

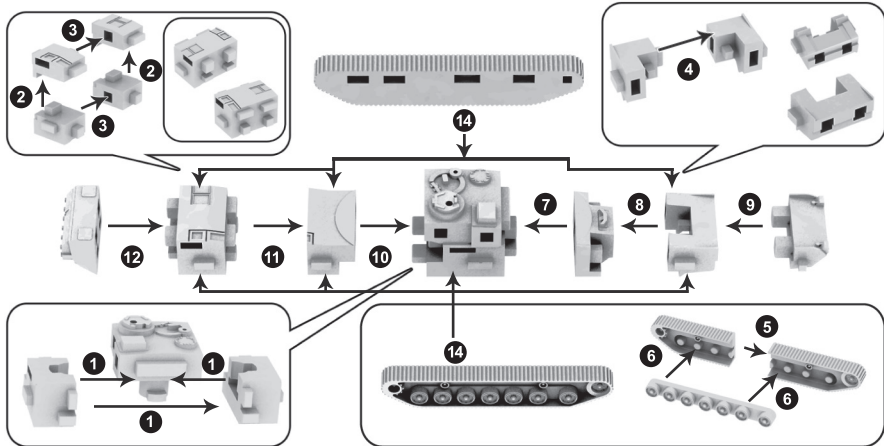

При необходимости можно использовать ножницы или режущий инструмент для аккуратного отсоединения деталей друг от друга.

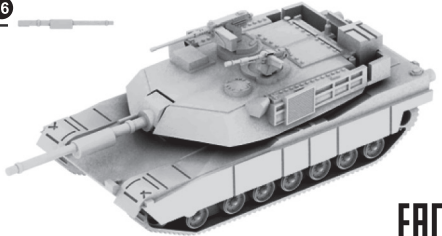
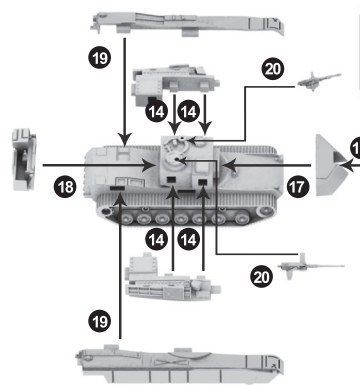

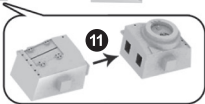
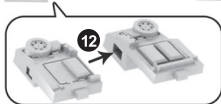
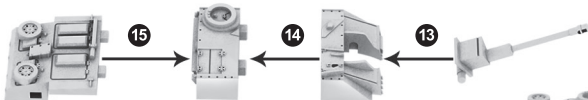
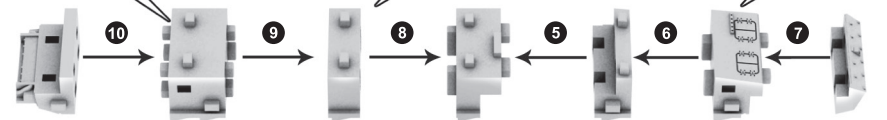
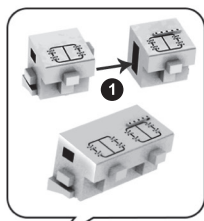
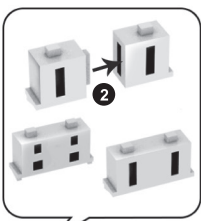
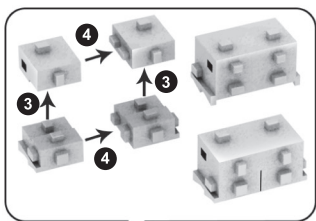

При необходимости можно использовать ножницы или режущий инструмент для аккуратного отсоединения деталей друг от друга.

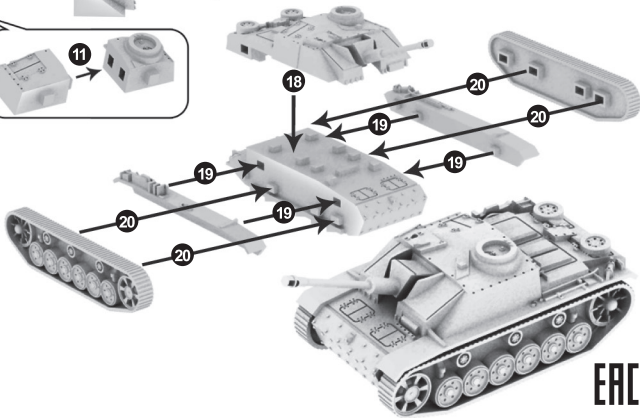

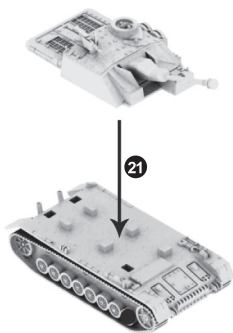
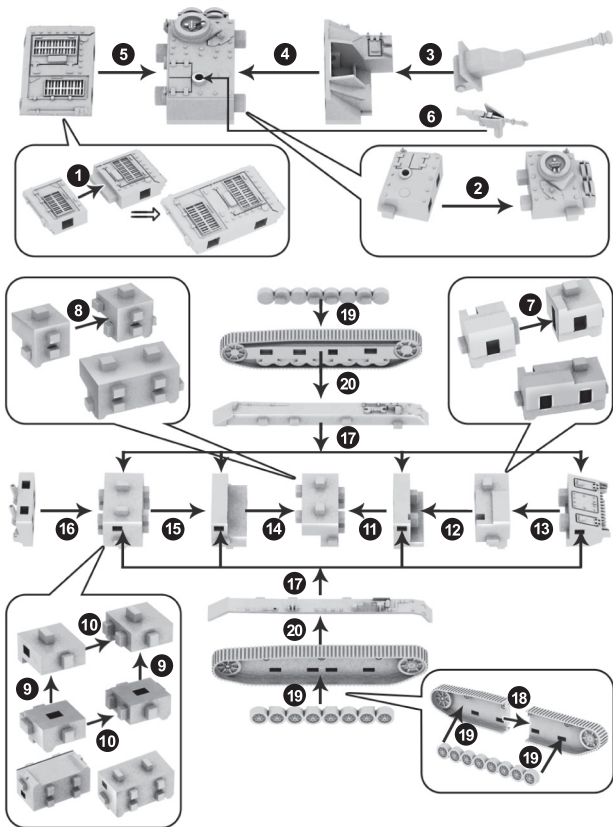

При необходимости  
можно использовать  
ножницы или режущий  
инструмент для  
аккуратного  
отсоединения  
деталей друг  
от друга.



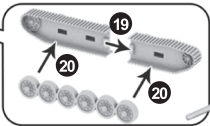
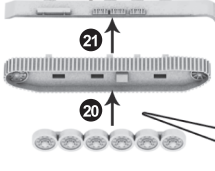
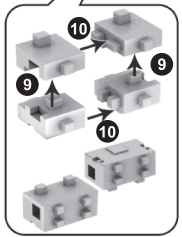
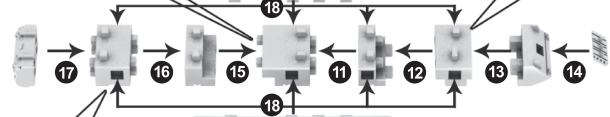
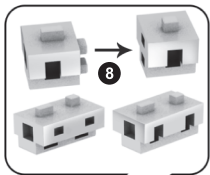
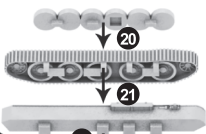
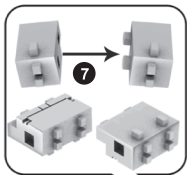
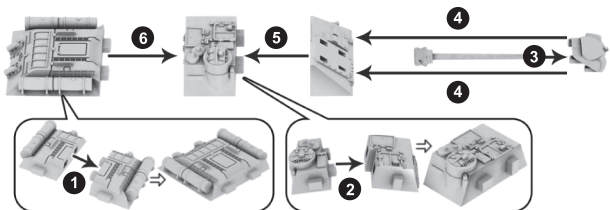

При необходимости  
можно использовать  
ножницы или режущий  
инструмент для  
аккуратного  
отсоединения  
деталей друг  
от друга.





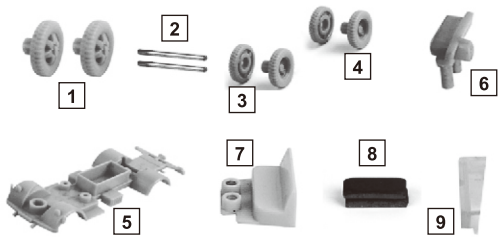

При необходимости можно использовать ножницы или режущий инструмент для аккуратного отсоединения деталей друг от друга.

