

babyton

Кровать детская двухъярусная 66010x

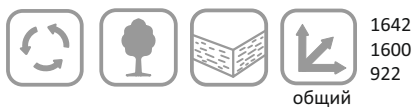

1642
1600
922

общий



ВАЖНО!
ХРАНИТЬ ДЛЯ ПОСЛЕДУЮЩЕГО ПОЛЬЗОВАНИЯ
— ТЩАТЕЛЬНО ИЗУЧИТЬ!

ИНСТРУКЦИЯ ПО ЭКСПЛУАТАЦИИ

Предприятие гарантирует качество кровати при условии соблюдения правил транспортировки, сборки и эксплуатации. За дефекты, возникшие при не соблюдении покупателем правил эксплуатации детской кровати (механические повреждения – бой, сколы и проч.), предприятие-изготовитель ответственности не несет.

Эксплуатировать изделие только в полностью собранном виде, сборку осуществлять строго по инструкции. Лакированные покрытия перед сборкой протрите сухой мягкой тканью (фланель, сукно, плюш) для удаления транспортной пыли и придания кровати окончательного внешнего вида. После сборки еще раз проверьте и убедитесь в безопасности креплений - все детали и фурнитура должны быть надежно закреплены.

Эксплуатация в сухих проветриваемых помещениях при температуре 10-23°C и относительной влажности воздуха 45-70%. Большие колебания температуры и влажности, сырость и близкое расположение источников тепла вызывают ускоренное старение лакокрасочного покрытия, коробление и деформацию деталей.

Эксплуатация кровати без матраса запрещена! Рекомендуемые габаритные размеры матраса для данной кровати 1600x800 мм. Высота матраса второго яруса не должна превышать установленные метки.

⚠ При эксплуатации кровати необходимо исключить попадание воды и иных жидкостей на элементы изделий мебели, соприкасающихся с полом.

При установке кровати в непосредственной близости от нагревательных и отопительных приборов их поверхности во время эксплуатации должны быть защищены от нагрева. Температура нагрева элементов мебели не должна превышать +40°C

Внимание! Регулярно проверяйте все крепления конструкции и подтягивайте их при необходимости!

Изготовлено в соответствии с ТР ТС 025/2012 «О безопасности мебельной продукции»
Материал: массив берёзы.

Изготовлено эксклюзивно для ПАО «Детский мир».

Уполномоченная организация по принятию претензий от покупателей ПАО «Детский мир»

Россия, 119415 г. Москва, пр-т Вернадского, д. 37 факс: +7 (495) 781 08 08

Изготовитель: ООО «СКВ-Компани»

Россия, 163032 г. Архангельск, ул. Зеленец, 11 стр.6 тел.: +7 (8182) 65 77 17

Сертификат соответствия: RU C-RU.MH33.B.00020/19

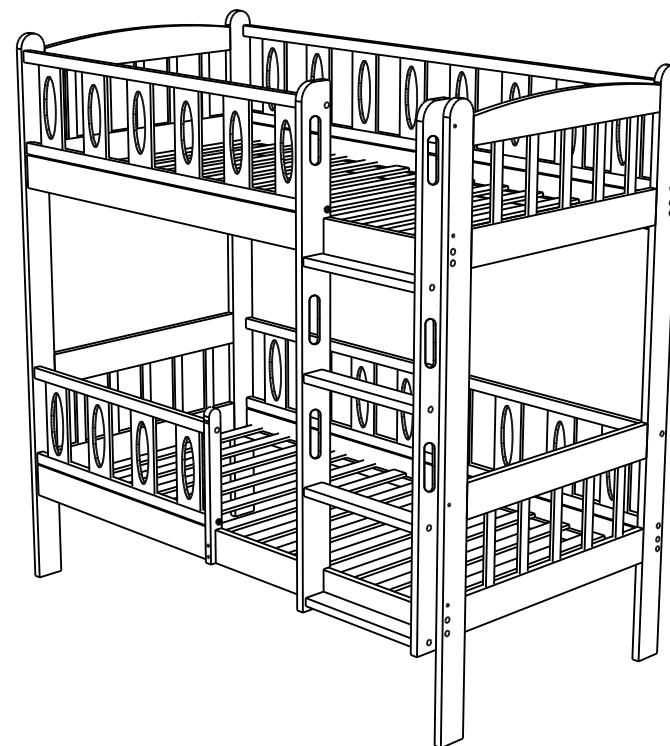

Благодарим за покупку!

Гарантийный срок при розничной продаже через торговую сеть исчисляется со дня продажи изделия магазином. При обнаружении недостатки комплектующих элементов, а также с претензиями по качеству, следует обращаться в магазин, где приобретена кровать, с предъявлением чека, удостоверяющего дату приобретения.

**ПРИ ПОКУПКЕ ИЗДЕЛИЯ ТРЕБУЙТЕ НАЛИЧИЕ ПЕЧАТИ МАГАЗИНА И ДАТЫ ПРОДАЖИ!
БЕЗ ОТМЕТКИ ТОРГУЮЩЕЙ ОРГАНИЗАЦИИ ГАРАНТИЯ НЕ ДЕЙСТВИТЕЛЬНА!**

ГАРАНТИЙНЫЙ ТАЛОН

Дата продажи _____

Штамп торгующей организации

МАРКИРОВАННЫЙ ЯРЛЫГ/Уполномоченная организация по принятию претензий от покупателей ПАО «Детский мир»

Babyton

**Кровать детская двухъярусная
66010x**

Россия, 119415 г. Москва, пр-т Вернадского, д. 37 факс: +7 (495) 781 08 08
Изготовитель: ООО «СКВ-Компани» Россия, 163032 г. Архангельск, ул. Зеленец, 11 стр.6 тел.: +7 (8182) 65 77 17

Гарантийный срок - 12 мес.
Срок службы - 3 года.

Дата изготовления указана на этикетке на упаковке изделия.

Изготовлено в соответствии с ТР ТС 025/2012 «О безопасности мебельной продукции», ГОСТ 19917-2014.

Сертификат соответствия: RU C-RU.MH33.B.00020/19

Страна изготовления: Российская Федерация







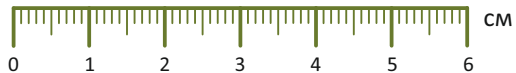

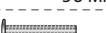

FSC

Мебель бытовая детская для лежания
Мебель для детских комнат

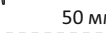

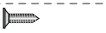
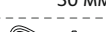
КОМПЛЕКТОВОЧНАЯ ВЕДОМОСТЬ

	винт М6х110	16 шт.
	винт М6х90	1 шт.
	винт М6х70	3 шт.
	винт М6х50	44 шт.
	винт М6х30	1 шт.
	саморез 30х3,5	8 шт.
	ключ	1 шт.
	шкант 8х50	32 шт.
	гайка-бочонок	64 шт.
	межсекционная стяжка	1 шт.

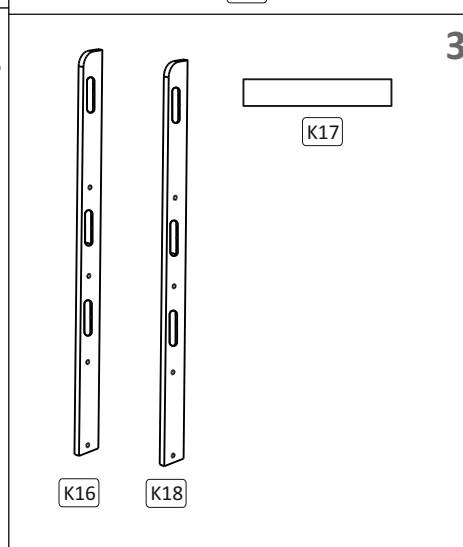
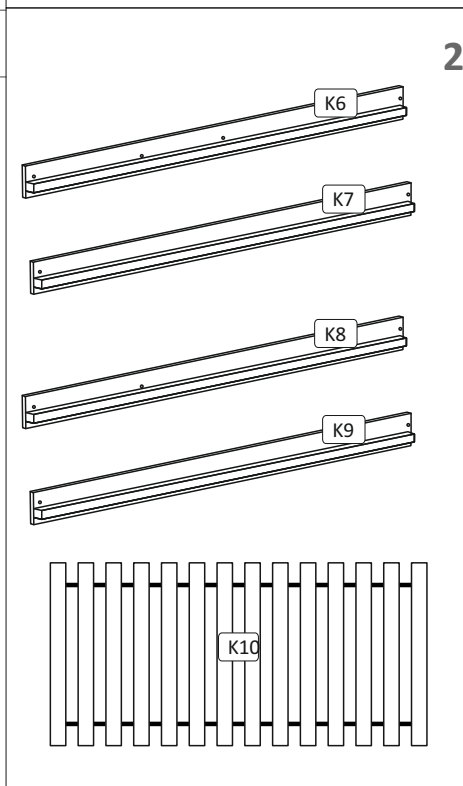
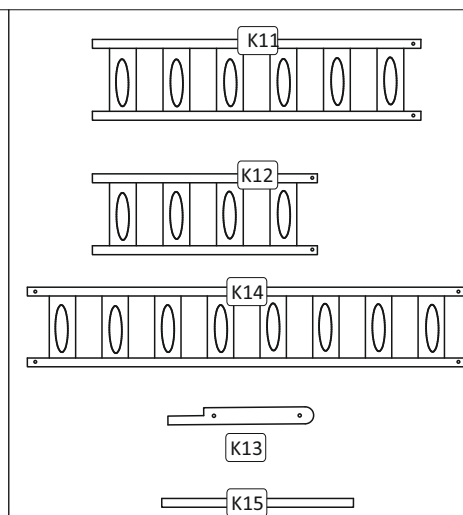
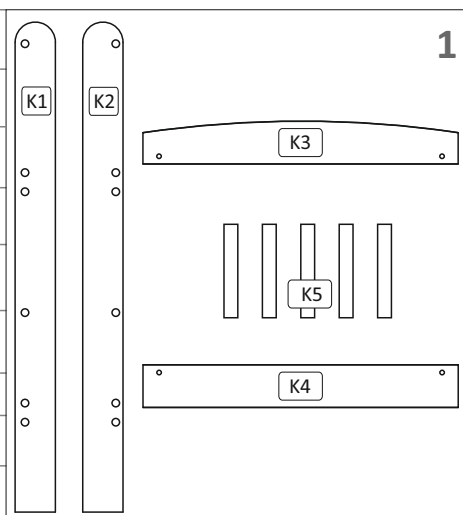

1. Спинки кровати		4 шт.
ножка левая	K1	2 шт.
ножка правая	K2	2 шт.
верхняя перекладина	K3	2 шт.
нижняя перекладина	K4	6 шт.
планка для спинки	K5	20 шт.
2. Основание кровати		2 шт.
основание кровати переднее нижнего яруса	K6	1 шт.
основание кровати заднее нижнего яруса	K7	1 шт.
основание кровати переднее верхнего яруса	K8	1 шт.
основание кровати заднее верхнего яруса	K9	1 шт.
Ламельное ложе	K10	2 шт.
переднее ограждение верхнего яруса	K11	1 шт.
переднее ограждение нижнего яруса	K12	1 шт.
заднее ограждение	K14	2 шт.
стойка переднего ограждения нижнего яруса	K13	1 шт.
перемычка	K15	2 шт.
3. Лестница		1 шт.
ножка лестницы левая	K16	1 шт.
ножка лестницы правая	K18	1 шт.
ступенька	K17	4 шт.

ИНСТРУКЦИЯ ПО СБОРКЕ (схема монтажа)

1 Сборка спинок кровати

1А Для сборки спинки верхнего яруса вставить планки К5 в пазы деталей К3 и К4

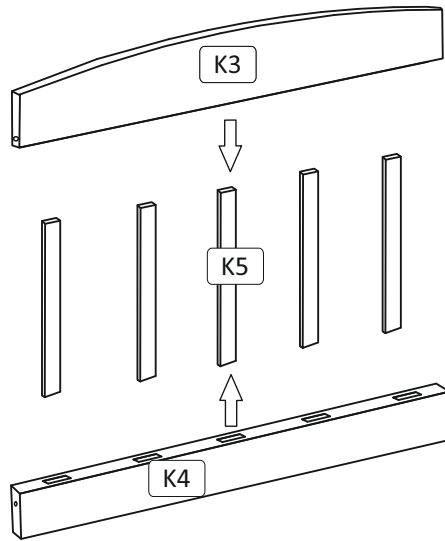

1Б Для сборки спинки нижнего яруса вставить планки К5 в пазы деталей К4

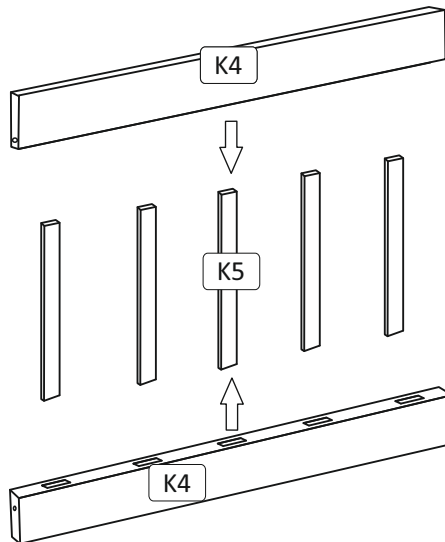

1В Закрепить собранные ранее спинки к ножкам (К1, К2) кровати, с помощью винтов М6х110, гаек-бочонков и шкантов, как показано на рисунке

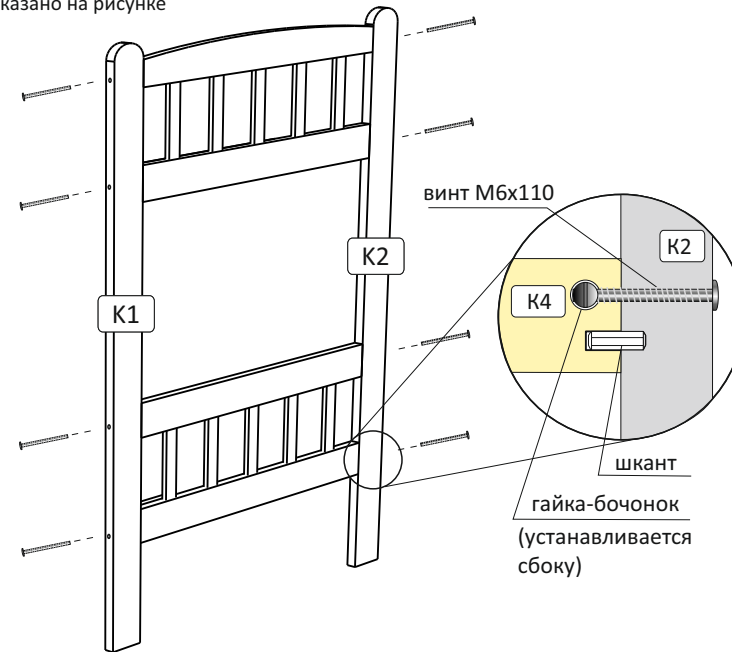

2 Сборка каркаса кровати

2А Соединить основания кровати (К6, К7, К8, К9) со спинками кровати, предварительно наметив сторону установки для лестницы и закрепить с помощью шкантов, болтов М6х50 и бочонков. Не закручивать болты до упора. Приступить к пункту **2Б**

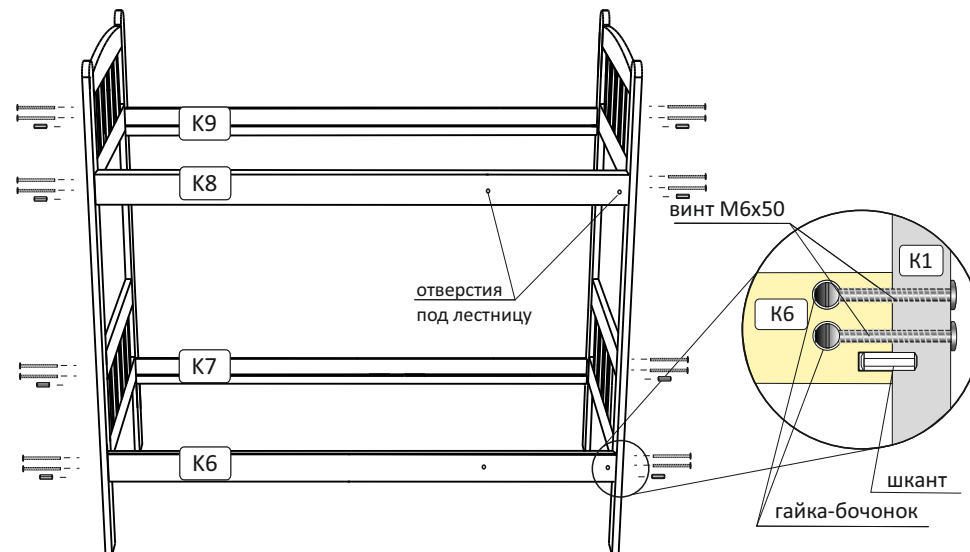

2Б Установить задние боковые ограждения (K14) и закрепить с помощью болтов М6х50, как показано на рисунке.

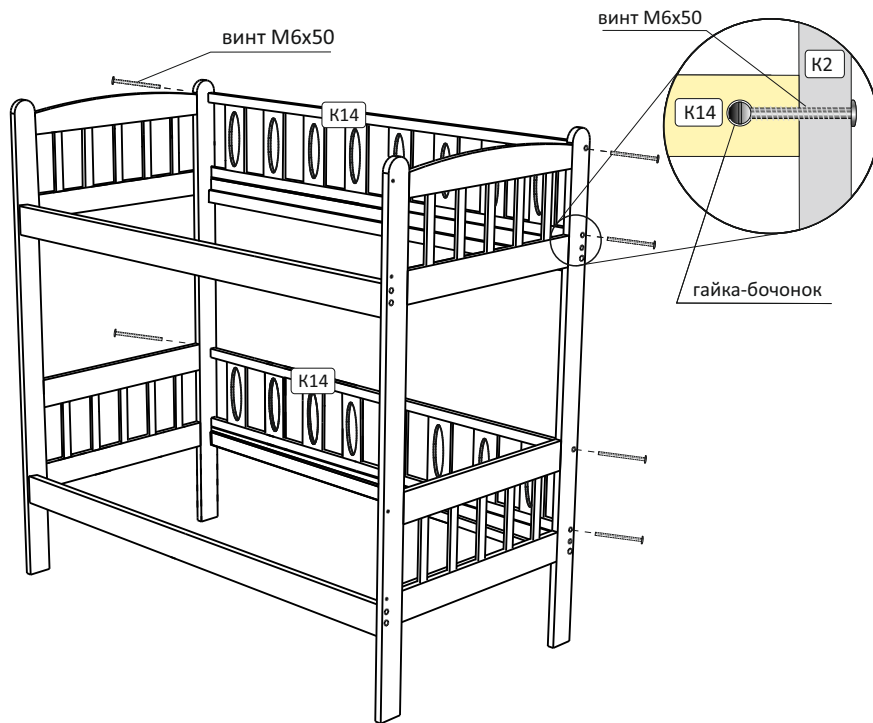

3 Сборка и установка лестницы

3А Собрать лестницу, для этого необходимо соединить ножки лестницы (K16, K18) и ступеньки (K17) с помощью шкантов, болтов М6х50 и гаек-бочонков, как показано на рисунке ниже.

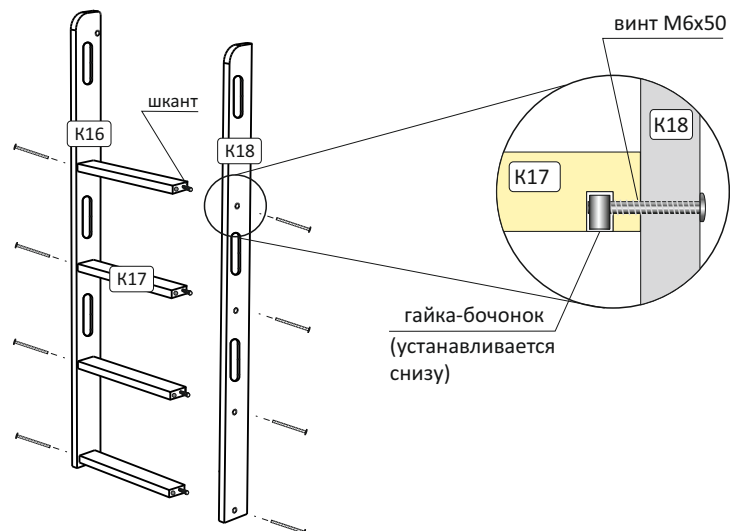

3Б 1.) Установить лестницу на каркас кровати и закрепить с помощью 4 винтов М6х50 и гаек-бочонков к основанию верхнего и нижнего яруса.

2.) Дополнительно закрепить лестницу с помощью межсекционной стяжки, как показано на рисунке

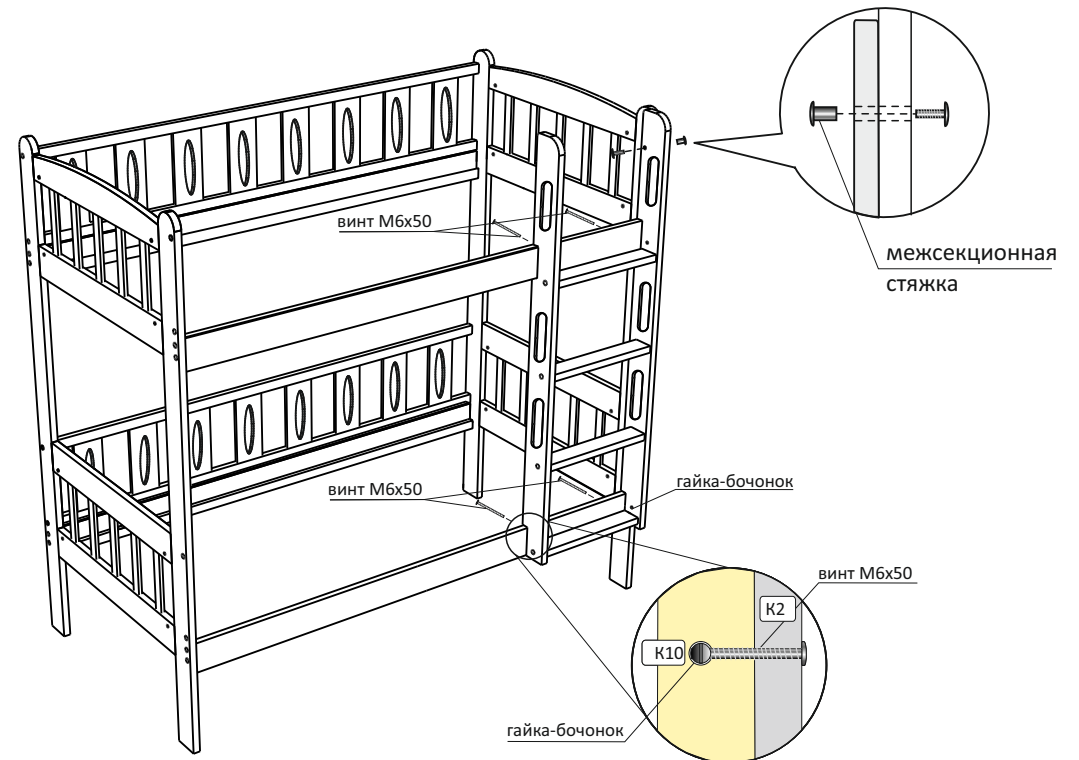

4 Сборка и установка передних ограждений

4А Закрепить стойку (K13) к нижнему переднему ограждению (K12), с помощью винтов М6х50 и бочонков.

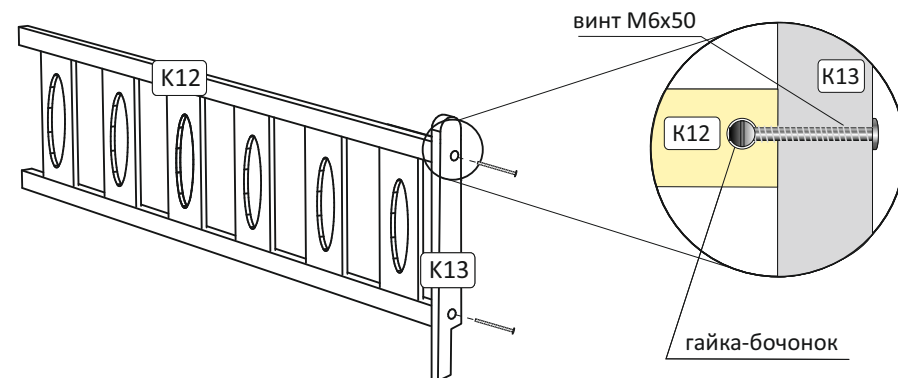

4Б Установить верхнее переднее ограждение (K11) и закрепить с двух сторон с помощью винтов M6x50 и гаек-бочонков, как показано на рисунке.

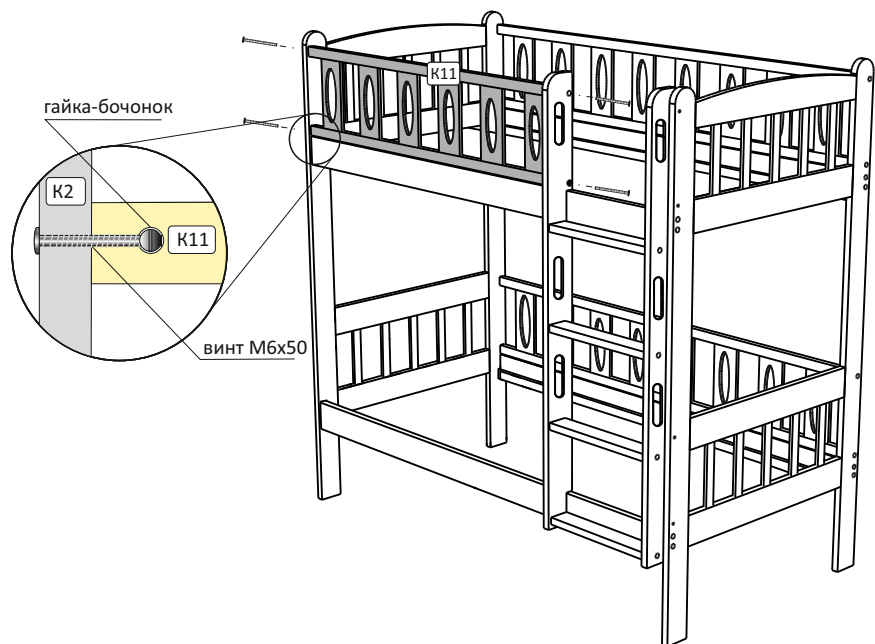

4В Установить нижнее переднее ограждение (K12) и закрепить к спинке, с помощью винтов M6x50 и гаек-бочонков, а стойку переднего ограждения (K13) стянуть к основанию с помощью винта M6x30 в верхнее отверстие, как показано на рисунке.

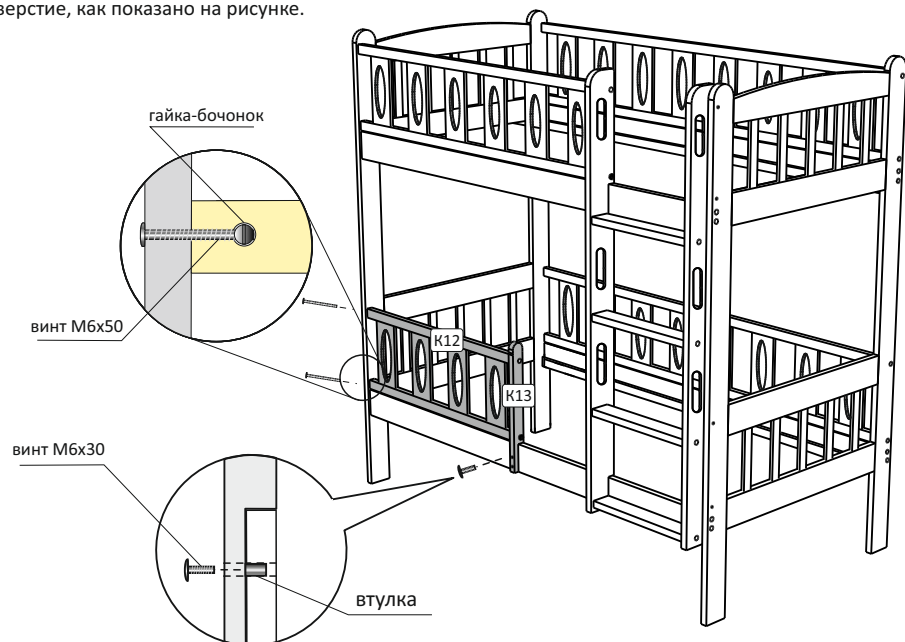

4Г Установить перегородки (K15) на обоих ярусах, перегородку верхнего яруса закрепить с помощью винтов M6x70 и гаек-бочонков с двух сторон, а перегородку нижнего яруса закрепить сзади с помощью винта M6x70 и гайки-бочонка, а спереди с помощью винта M6x90 и гайки-бочонка, через нижнее отверстие стойки ограждения, как показано на рисунке.

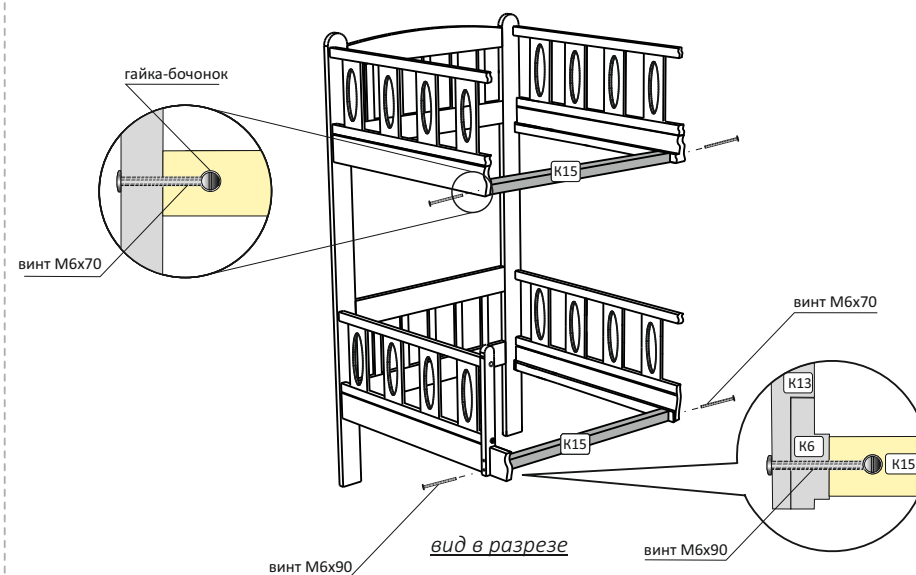

5 Установка ламелей

Установить ламели (K10) на основания, закрепить их с каждого края на саморезы, как показано на рисунке.

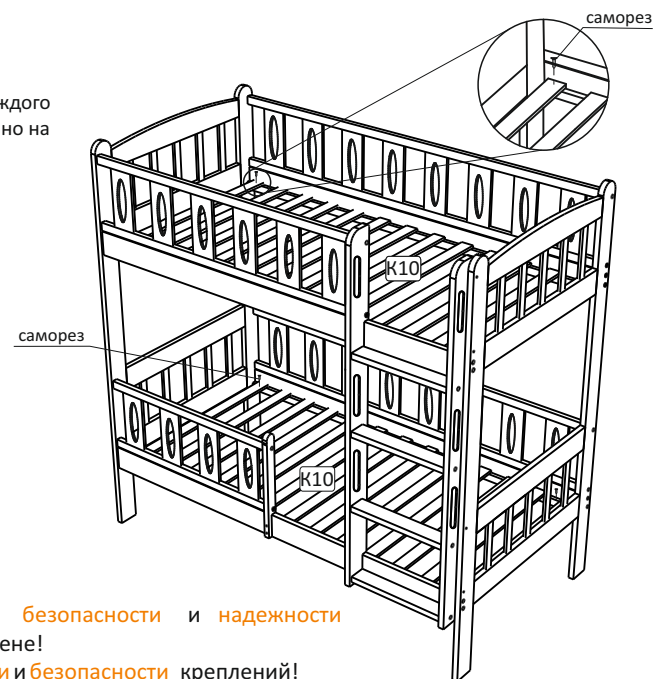

Для максимальной **безопасности** и **надежности** закрепить кровать к стене!

Убедитесь в **прочности** и **безопасности** креплений!

Теперь кроватка готова к использованию.