1740
1080
680

ВАЖНО!
ХРАНИТЬ ДЛЯ ПОСЛЕДУЮЩЕГО ПОЛЬЗОВАНИЯ
— ТЩАТЕЛЬНО ИЗУЧИТЬ!

ИНСТРУКЦИЯ ПО ЭКСПЛУАТАЦИИ

Предприятие гарантирует качество кровати при условии соблюдения правил транспортировки, сборки и эксплуатации. За дефекты, возникшие при не соблюдении покупателем правил эксплуатации детской кровати (механические повреждения – бой, сколы и проч.), предприятие-изготовитель ответственности не несет.

Эксплуатировать изделия только в полностью собранном виде, сборку осуществлять строго по инструкции. Лакированные покрытия перед сборкой протрите сухой мягкой тканью (фланель, сукно, плюш) для удаления транспортной пыли и придания кроватке окончательного внешнего вида. После сборки еще раз проверьте и убедитесь в безопасности креплений - все детали и фурнитура должны быть надежно закреплены.

Эксплуатация в сухих проветриваемых помещениях при температуре 10-23°C и относительной влажности воздуха 45-70%. Большие колебания температуры и влажности, сырость и близкое расположение источников тепла вызывают ускоренное старение лакокрасочного покрытия, коробление и деформацию деталей.

Эксплуатация кровати без матраса запрещена! Рекомендуемые габаритные размеры матраса для данной кровати 1200x600 мм. Толщина матраса должна быть такой, чтобы расстояние от верхней поверхности матраса до верхнего края ограждения кровати было не менее 500 мм для самого нижнего положения матраса и не менее 200 мм для самого верхнего положения матраса. На боковом ограждении несмываемым маркером отмечен максимальный уровень верхней поверхности матраса для случаев самого верхнего и самого нижнего его положения.

⚠ Если вы оставляете ребенка в детской кровати без присмотра, убедитесь в том, что боковые ограждения кровати находятся в верхнем положении. В кровати нельзя оставлять ничего, чем ребенок может воспользоваться для того, чтобы подняться или что может вызвать опасность удушья. Детскую кровать нельзя ставить вблизи открытого огня или других источников тепла, таких как электрообогреватель, газовая печь и др.

Изготовлено в соответствии с ТР ТС 025/2012 «О безопасности мебельной продукции»

Материалы: массив дерева, ДСП, ДВП, МДФ

ГАРАНТИЙНЫЙ СРОК ЭКСПЛУАТАЦИИ – 12 МЕСЯЦЕВ. СРОК СЛУЖБЫ ДЕТСКОЙ КРОВАТИ – 3 ГОДА.

Изготовитель: ООО «СКВ-Компани» Россия, 163032 г. Архангельск, ул. Зеленец, 11 стр.6 тел.: +7 (8182) 65 77 17
www.skvcompany.com

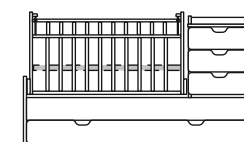

1) Для новорожденного
Верхняя перекладина бортика находится в нижнем положении, дно - в верхнем положении.

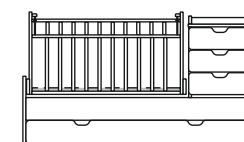

2) От 3х месяцев
Верхняя перекладина бортика находится в верхнем положении, дно должно быть обязательно установлено в нижнем положении.

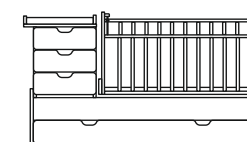

Комод можно установить как с правой, так и с левой стороны

Гарантийный срок при розничной продаже через торговую сеть исчисляется со дня продажи изделия магазином. При обнаружении недостатков комплектующих элементов, а также с претензиями по качеству, следует обращаться в магазин, где приобретена кровать, с предъявлением чека, удостоверяющего дату приобретения.

**ПРИ ПОКУПКЕ ИЗДЕЛИЯ ТРЕБУЙТЕ НАЛИЧИЕ ПЕЧАТИ МАГАЗИНА И ДАТЫ ПРОДАЖИ!
БЕЗ ОТМЕТКИ ТОРГУЮЩЕЙ ОРГАНИЗАЦИИ ГАРАНТИЯ НЕ ДЕЙСТВИТЕЛЬНА!**

ГАРАНТИЙНЫЙ ТАЛОН

Дата продажи _____

Штамп торгующей организации

МАРКИРОВОЧНЫЙ ЯРЛЫК

Изготовитель: ООО «СКВ-Компани» Россия, 163032 г. Архангельск, ул. Зеленец, 11 стр.6 тел.: +7 (8182) 65 77 17

Место изготовления: филиал ООО «СКВ-Компани» в г. Дмитров 141800, Московская область, г. Дмитров, ул. Промышленная владение 4б, д. 4б e-mail: 635874@mail.ru www.skvcompany.com

СКВ
company

Кровать Детская «СКВ-5»
арт. 52003х, 52103х, 54003х,
54203х, 54303х, 54503х *

Изготовлено в соответствии с ТР ТС 025/2012 «О безопасности мебельной продукции».

Гарантийный срок - 12 мес.
Срок эксплуатации - 3 года.
Дата изготовления указана на упаковке на этикетке изделия

EAC

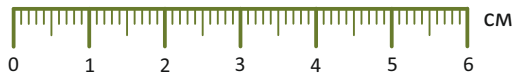

КОМПЛЕКТОВОЧНАЯ ВЕДОМОСТЬ



	евровинт	14 шт.
	эксцентриковая стяжка	30 шт.
	шток эксцентрика	30 шт.
	гвоздь	65 шт.
	роликовые направляющие	3 компл.
	саморез 16 мм	38 шт.
	ключ	1 шт.
	шкант	34 шт.
	винт M6x30 30 мм	12 шт.
	винт M6x50 50 мм	8 шт.
	бочонок	8 шт.
	колесо	4 шт.
	маятниковый механизм	4 шт.
	втулка	8 шт.
	направляющая	2 шт.
	пластиковый упор	2 шт.
	кнопка	2 шт.
	стопор	2 шт.

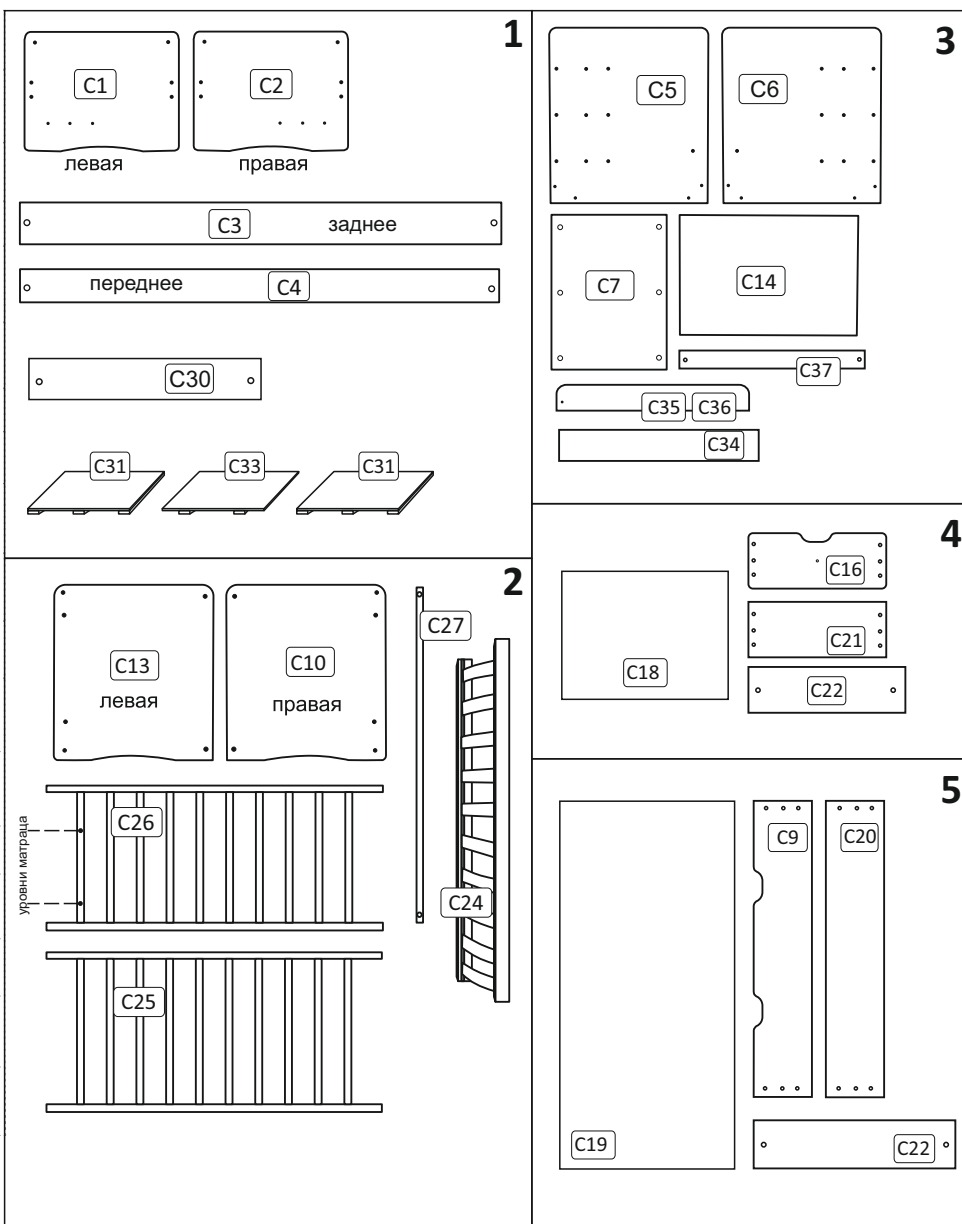

1. Основание кровати			1 шт.
Спинка кровати	C1	C2	2 шт.
Основание кровати	C3	C4	2 шт.
Перемычка	C30		1 шт.
ДВП с планками	C31	C33	3 шт.
2. Манеж			1 шт.
Спинка манежа	C13	C10	2 шт.
Опускающаяся перекладина	C27		1 шт.
Передний бортик	C26		1 шт.
Задний бортик	C25		1 шт.
Ложe (с размером спального места 1200x600 мм)	C24		1 шт.
3. Комод			1 шт.
Боковая стенка комода	C5	C6	2 шт.
Стол пеленальный	C7		1 шт.
Задняя стенка (ДВП)*	C14		1 шт.
Перемычка нижняя	C34		2 шт.
Боковой бортик	C35	C36	2 шт.
Перемычка верхняя	C37		1 шт.
4. Ящик выдвижной			3 шт.
Фасад ящика	C16		3 шт.
Задняя стенка ящика	C21		3 шт.
Боковая стенка ящика	C22		6 шт.
Дно ящика (ДВП)*	C18		3 шт.
5. Ящик выкатной			1 шт.
Фасад ящика	C9		1 шт.
Задняя стенка ящика	C20		1 шт.
Боковая стенка ящика	C22		3 шт.
Дно ящика (ДВП)*	C19		1 шт.

* Крепить ДВП таким образом, чтобы защитно-декоративное покрытие отсутствовало на внутренних видимых поверхностях.

ИНСТРУКЦИЯ ПО СБОРКЕ (схема монтажа)

1 Сборка основания с усилителями и спинок кровати

- 1) Установить перемычку (C30) на стяжки и шканты
- 2) Соединить спинки (C1 и C2) с основаниями (C3 и C4) при помощи винтов M6x50, бочонков и шкантов

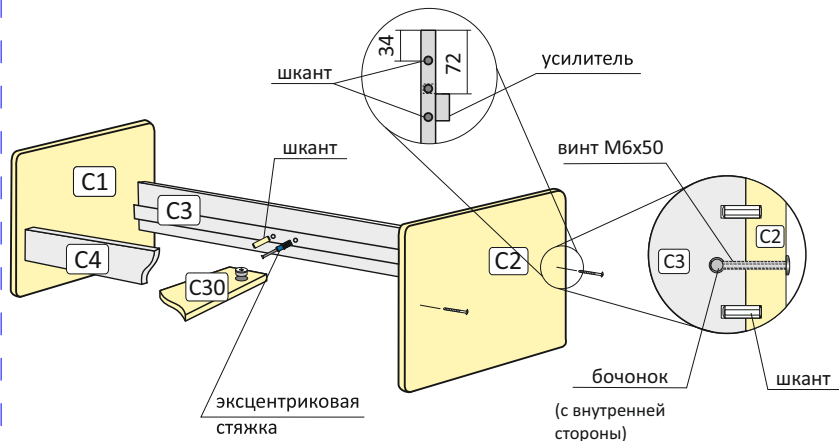

2 Крепление направляющих для выдвижных ящиков

Закрутить саморез в 1-ое отверстие направляющей, 2-ий саморез закрутить в отверстие направляющей, совпадающее с отверстием в стенке комода

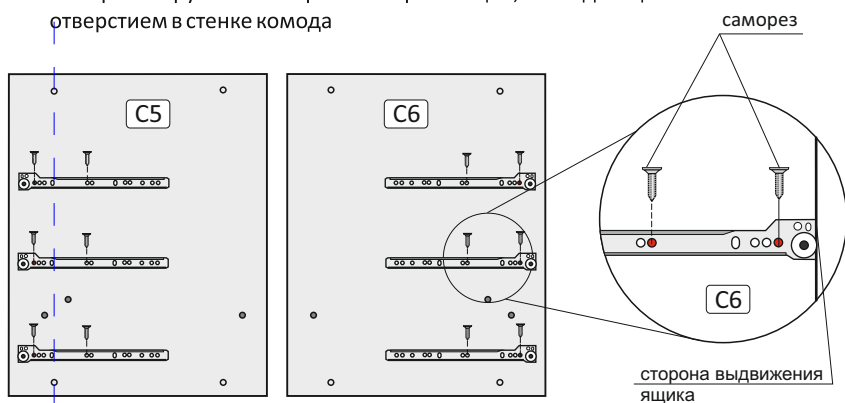

Порядок сборки соединений на эксцентриковые стяжки

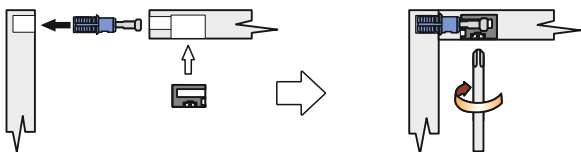

3 Сборка манежа

3А Установить ложе (C24) и закрепить на нужном уровне с помощью винтов M6x50 и бочонков

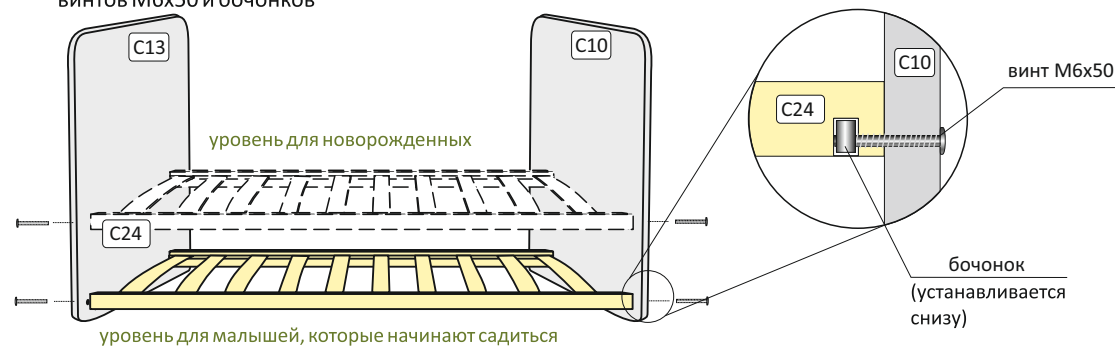

3Б Установить задний и передний бортики (C26 и C25) на евровинты

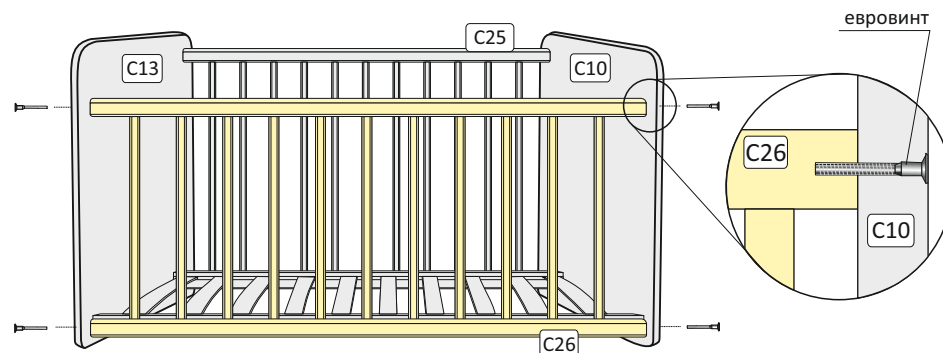

3В Собрать механизм перемещения переднего бортика (C26) как показано на рисунке

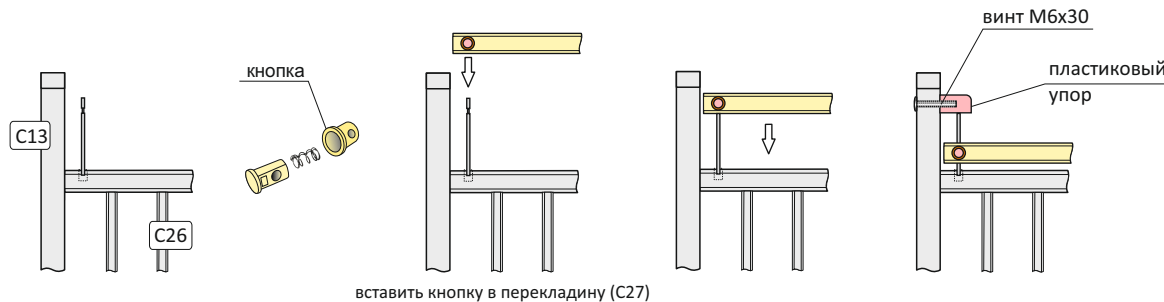

вставить кнопку в перекладину (C27)

4 Сборка ящиков

4А Сборка выдвижных ящиков

- 1) Собрать фасад, боковые и заднюю стенки с помощью шкантов и стяжек (сначала шканты устанавливаются в отверстия боковых стенок до упора)
- 2) Закрепить дно гвоздями (смотрите схему ниже)
- 3) Прикрутить направляющие на ящик снизу на саморезы

*стяжки устанавливаются с внешней стороны

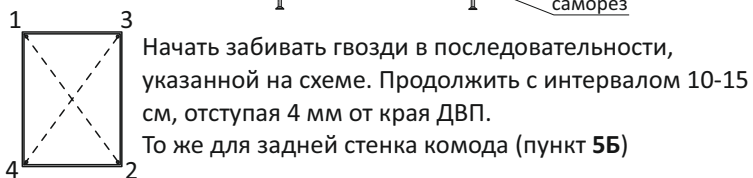
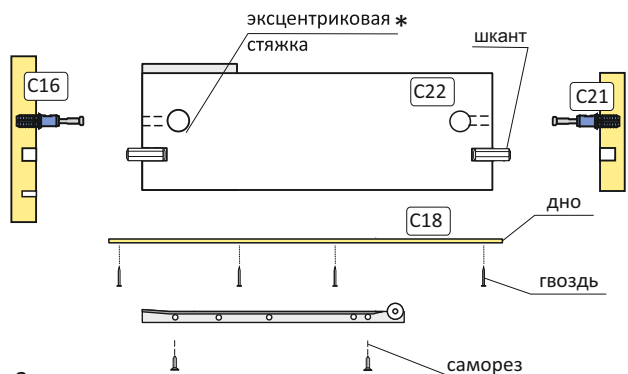

4Б Сборка выкатного ящика

- 1) Собрать боковые стенки ящика и перегородку, как показано на рисунке (сначала шканты устанавливаются в отверстия боковых стенок до упора)
- 2) Закрепить перегородку снизу саморезами (4 шт.)
- 3) Закрепить дно гвоздями (смотрите схему выше) и прикрутить

*стяжки устанавливаются с внешней стороны

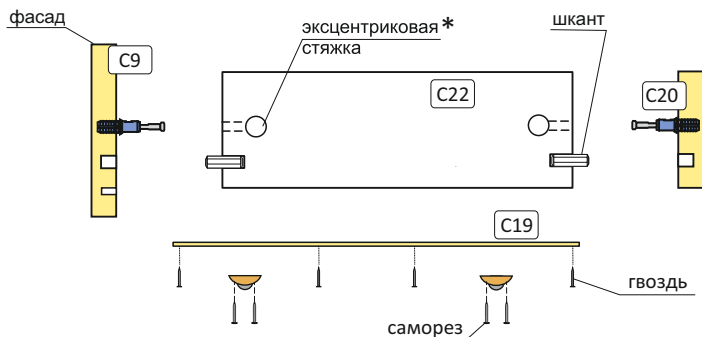

5 Сборка корпуса комода

- ### 5А
- 1) Собрать корпус комода с помощью эксцентриковых стяжек в последовательности, указанной на схеме
 - 2) Соединить бортики (С, С и С) с помощью шкантов и эксцентриковых стяжек
 - 3) Прикрутить бортики к столу (С7) на евровинты
 - 4) Установить пеленальный столик на комод с помощью шкантов и закрепить стяжки

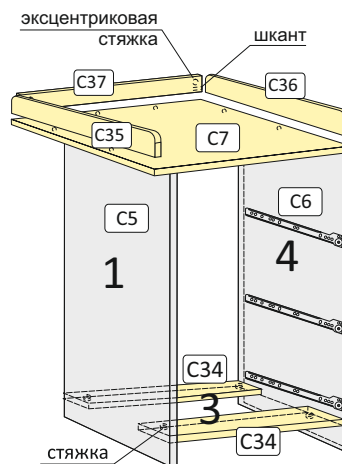

- ### 5Б
- Закрепить заднюю стенку комода (C14) при помощи гвоздей (смотрите примечание пункт 4А)

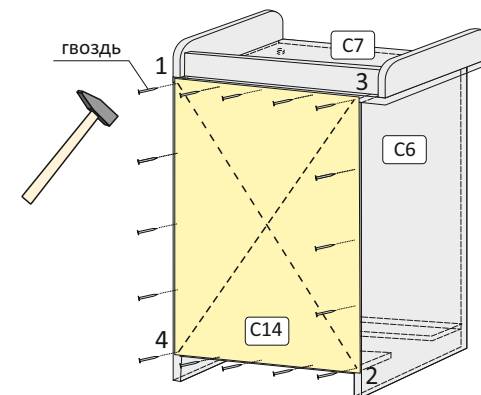

6 Установка комода и закрытого ящика.

- 1) Установить комод на основание кровати и прикрепить к спинке (C1 или C2) 2 винтами М6х30
- 2) Закрывать ящик 2 ДВП C31, а затем C33, как показано на рисунке

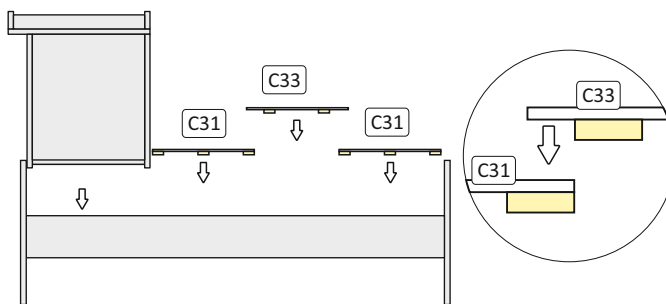

или 2 вариант установки ДВП с планками

- 1) Установить ложе C24 на основание
- 2) Сложить 2 ДВП C31 и C33 в последовательности, показанной на рисунке

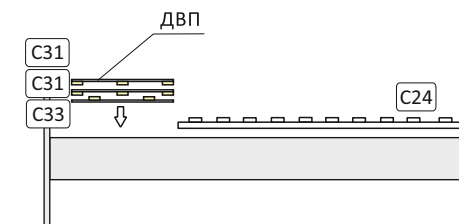

7 Установка маятникового механизма

- 1) Установить маятниковые механизмы на спинку кровати (C1 или C2), боковую стенку комода (C5 или C6) и спинку манежа (C10 и C13) на винт М6х30.
- 2) Вкрутить стопоры в спинку (C1 или C2) и в отверстие в стенке комода (C5 или C6), открыв нижний ящик комода

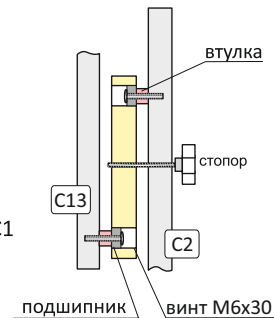

8 Установка ящиков

- 1) Установить ящики комода на роликовые направляющие
- 2) Задвинуть выкатной ящик.

 Убедитесь в **прочности** и **безопасности** креплений! Теперь кроватка готова к использованию.

Снимите прозрачную защитную плёнку с глянцевых фасадов.

