

MACZIONE NIS1-1

удерживающее устройство
для детей

ИНСТРУКЦИЯ ПО УСТАНОВКЕ И ЭКСПЛУАТАЦИИ

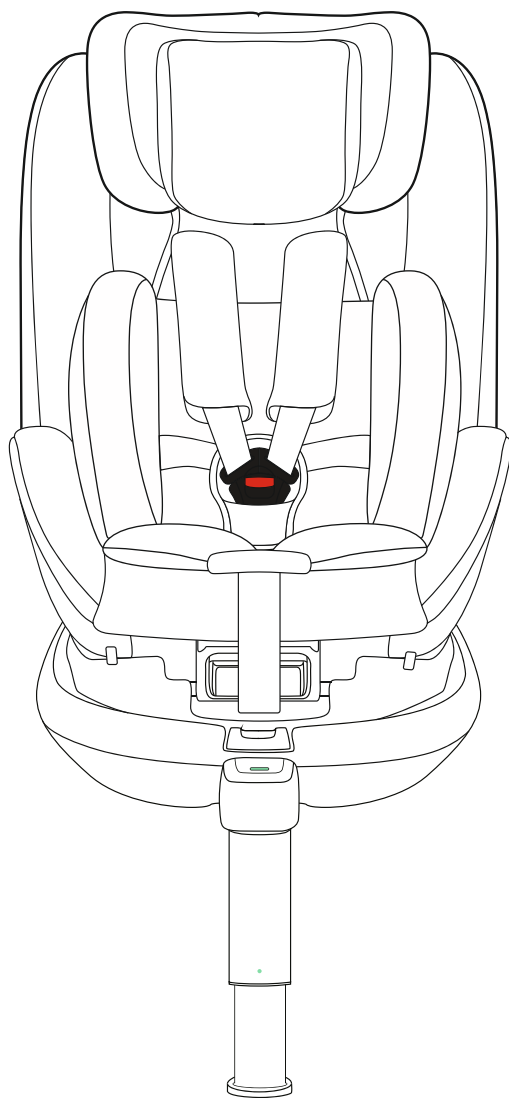

ПЕРЕД ЭКСПЛУАТАЦИЕЙ ВНИМАТЕЛЬНО ПРОЧИТАЙТЕ ЭТУ ИНСТРУКЦИЮ И СОХРАНИТЕ ЕЕ ДЛЯ ПОСЛЕДУЮЩЕГО ОБРАЩЕНИЯ.

Представительство

Телефон в Москве: 8 (495) 981-86-36
Бесплатный телефон по РФ: 8 800 777-85-33
Электронная почта: info@nuovita.ru

Сервисный центр

Телефон: 8 (495) 981-86-36
Электронная почта: service@nuovita.ru

СОДЕРЖАНИЕ

I. Информация.....	3
II. Предупреждения. Рекомендации по технике безопасности.....	4
III. Перечень деталей.....	6
IV. Эксплуатация.....	8
V. Установка.....	20
VI. Уход и обслуживание.....	22
VII. Основные параметры.....	23

ИНФОРМАЦИЯ

НЕЛЬЗЯ УСТАНОВЛИВАТЬ усовершенствованную детскую удерживающую систему **ПРОТИВ ДВИЖЕНИЯ НА СИДЕНЬЯХ С АКТИВНОЙ ПЕРЕДНЕЙ ПОДУШКОЙ БЕЗОПАСНОСТИ.**

ВАЖНО: НЕ УСТАНОВЛИВАЙТЕ УДЕРЖИВАЮЩЕЕ УСТРОЙСТВО ДЛЯ ДЕТЕЙ ПО ХОДУ ДВИЖЕНИЯ, ПОКА РЕБЕНКУ НЕ ИСПОЛНИТСЯ 15 МЕСЯЦЕВ (см. инструкцию).

Информация относительно усовершенствованной детской удерживающей системы стандарта i-Size (40-105 см)

Это усовершенствованная детская удерживающая система стандарта i-Size. Она прошла сертификацию на соответствие поправкам серии 03 к Правилам №129 ЕЭК ООН и может эксплуатироваться в автомобилях с совместимыми с i-Size сиденьями, отмеченными в руководствах по эксплуатации автомобилей.

Если у вас есть сомнения, проконсультируйтесь с производителем усовершенствованной детской удерживающей системы или с розничным продавцом.

Данное изделие – детская удерживающая система с возможностью поворота на 360°.

Следующая информация поможет вам познакомиться с этим изделием.

I-size	Протестировано и сертифицировано в соотв. с поправками серии 03 к Правилам №129 ЕЭК ООН		
	Рост/вес ребенка	Способ установки	Направление установки
	40-105 см, ≤18 кг	Isofix + опора	против движения
	76-105 см, ≤18 кг	Isofix + опора	по ходу движения

Пожалуйста, внимательно прочитайте все пункты инструкции и те разделы руководства по эксплуатации автомобиля, которые касаются детских автокресел, и убедитесь, что вы их поняли. Устанавливайте и эксплуатируйте удерживающее устройство для детей так, как описано в инструкции. Несоблюдение инструкции может привести к серьезной травме или смерти ребенка.

Производитель не несет ответственности, если травмы были получены в результате неправильной установки детского удерживающего устройства.

РЕКОМЕНДАЦИИ ПО ТЕХНИКЕ БЕЗОПАСНОСТИ

ВНИМАНИЕ!

- Перед эксплуатацией убедитесь, что ни одна деталь удерживающего устройства для детей не зажата дверью автомобиля или откидывающимся сиденьем. Кроме того, убедитесь, что удерживающее устройство для детей правильно установлено и зафиксировано.
- При использовании детского удерживающего устройства убедитесь в том, что ни оно, ни ремень безопасности не являются помехой для закрывания/открывания двери.
- Если удерживающее устройство установлено на сиденье с откидывающейся задней спинкой, убедитесь в том, что она надёжно зафиксирована в вертикальном положении.
- Не прислоняйте удерживающее устройство к неустойчивым вертикальным поверхностям во избежание падения.
- Устройство предназначено для эксплуатации непосредственно в автомобиле. Не используйте детское удерживающее устройство в доме, так как оно не предназначено для домашнего использования.
- Удерживающее устройство для детей должно оставаться установленным в автомобиле, даже если ребенок в нем не сидит.
- Никогда не оставляйте ребенка без присмотра, когда он находится в удерживающем устройстве, даже вне салона автомобиля.
- Убедитесь, что все пассажиры знают, как отстегнуть ребенка в случае чрезвычайной ситуации.
- Никогда не оставляйте в салоне автомобиля тяжелые предметы, так как в случае аварии они могут травмировать ребенка.
- При установке детского удерживающего устройства не подкладывайте под него посторонние предметы.
- Храните детское удерживающее устройство в безопасном месте, когда оно не используется. Избегайте расположения тяжёлых предметов сверху.
- Держите удерживающее устройство для детей вдали от едких веществ, которые могут вызвать коррозию.
- Защищайте удерживающее устройство для детей от прямых солнечных лучей, так как оно может сильно нагреться, что приведёт к ожогу.
- Никогда не пользуйтесь удерживающим устройством для детей без чехла.
- Детские удерживающие устройства или аксессуары, которые были повреждены или эксплуатировались неправильно, подлежат обязательной замене.
- Не разбирайте и не модифицируйте удерживающее устройство для детей или его ремни безопасности, не добавляйте к ним какие-либо детали, так как это может серьезно повлиять на его основные характеристики и оказать негативное воздействие на безопасность ребенка, которую обеспечивает удерживающее устройство.
- Не пользуйтесь удерживающим устройством для детей с поврежденными или утерянными деталями.
- Не пользуйтесь поврежденными или изношенными ремнями безопасности удерживающего устройства для детей или автомобильными ремнями безопасности.
- Никогда не эксплуатируйте это удерживающее устройство для детей с другим основанием, кроме одобренного производителем.
- Не ставьте удерживающее устройство для детей на автомобильные сиденья, которые смотрят в сторону или против движения. Ставьте удерживающее устройство для детей только на смотрящие по ходу движения сиденья.
- Запрещается каким-либо образом смазывать движущиеся части удерживающего устройства.
- Храните эту инструкцию в кармашке, расположенном на спинке сиденья (если кармана нет, то в бардачке а/м)

РЕКОМЕНДАЦИИ ПО ТЕХНИКЕ БЕЗОПАСНОСТИ

- Не используйте детское удерживающее устройство, если пряжка автомобильного ремня безопасности расположена так, что будут задействованы не основные несущие нагрузку точки соприкосновения на удерживающем устройстве для детей. В этом случае свяжитесь с производителем или официальным диллером.

ВНИМАНИЕ!

Убедитесь, что все ремни, фиксирующие удерживающее устройство в салоне автомобиля, туго натянуты. Фиксирующие ребенка ремни безопасности должны быть отрегулированы в соответствии с его ростом и весом. Убедитесь, что ремни не перекручены.

Убедитесь, что поясной ремень расположен низко, так что таз ребенка надежно зафиксирован и ребенок не выпадет из удерживающего устройства.

ВНИМАНИЕ!

Убедитесь, что все ремни, фиксирующие удерживающее устройство для детей в салоне автомобиля, туго натянуты. Опора должна полностью опираться на пол салона. Фиксирующие ребенка ремни безопасности должны быть отрегулированы в соответствии с его ростом и весом. Убедитесь, что ремни не перекручены.

Убедитесь, что поясной ремень расположен низко, так что таз ребенка надежно зафиксирован и ребенок не выпадет из удерживающего устройства.

ВНИМАНИЕ!

После повреждений, полученных в ходе автомобильной аварии, детское удерживающее устройство непригодно для дальнейшего использования и должно быть заменено.

ВНИМАНИЕ!

Не устанавливайте детское удерживающее устройство на автомобильное сиденье с активной передней подушкой безопасности, это может привести к серьезным травмам.

ВНИМАНИЕ!

Из-за потенциальных проблем со здоровьем, которые могут возникнуть у маловесных и недоношенных детей, необходимо перед выпиской из роддома или эксплуатацией детского удерживающего устройства проконсультироваться с врачом относительно возможности использования удерживающего устройства.

ВНИМАНИЕ!

Производитель гарантирует качество своей продукции. За гарантию качества устройств, бывших в эксплуатации или изделий, произведенных другими компаниями, производитель ответственности не несёт.

В связи с существованием различных моделей удерживающих устройств для детей, в нашей инструкции приведены обобщенные иллюстрации и фотографии, поэтому дизайн, цвета и материалы купленного вами товара могут отличаться от тех, что показаны в инструкции. Представленные в инструкции иллюстрации служат только для справочных целей. Детское удерживающее устройство может немного отличаться от представленного на фотографиях и рисунках в инструкции по эксплуатации.

Так же производитель оставляет за собой право без уведомления изменять спецификацию товара, что обусловлено непрерывным процессом совершенствования потребительских свойств и качества продукции.

ВНИМАНИЕ: Сохраните упаковку изделия в течении 14 дней со дня покупки. Обязательным условием возврата является сохранность товарного вида изделия (упаковочные материалы, инструкции, товарные этикетки, бирки и тд)

ПЕРЕЧЕНЬ ДЕТАЛЕЙ

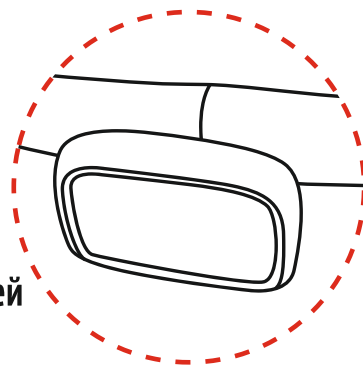

Подушка подголовника
(подходит только для детей
старше 8 месяцев)

Рычаг регулировки
высоты подголовника
(с обратной стороны
подголовника)

Подголовник

Вкладыш

Ручка регулировки
наклона

Основание

Рычаг поворота на 360°

Панель индикатора опоры

Чехол сиденья

Накладка на плечевой ремень

Плечевой ремень

Язычок пряжки

Красная кнопка

Пряжка

Разделитель
между ножками

Паховый ремень

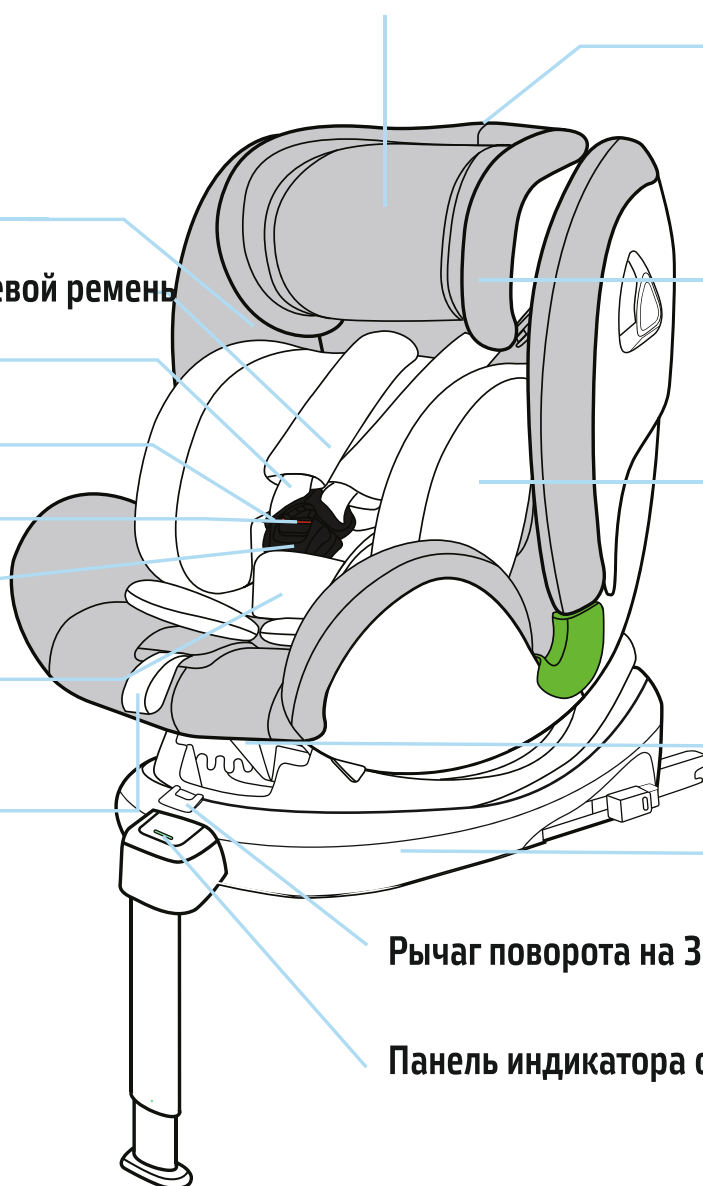

ПЕРЕЧЕНЬ ДЕТАЛЕЙ

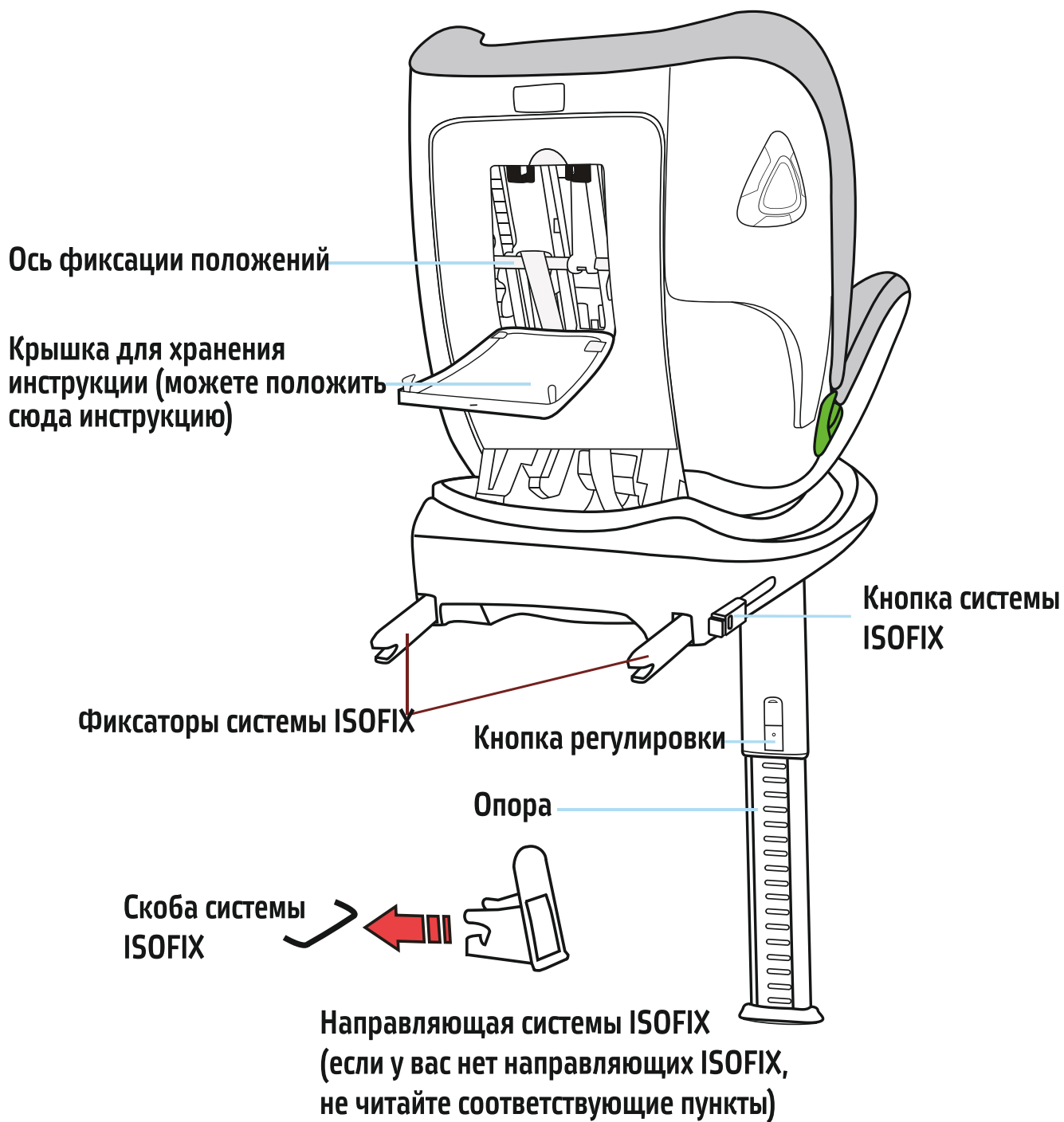

1

Место для установки

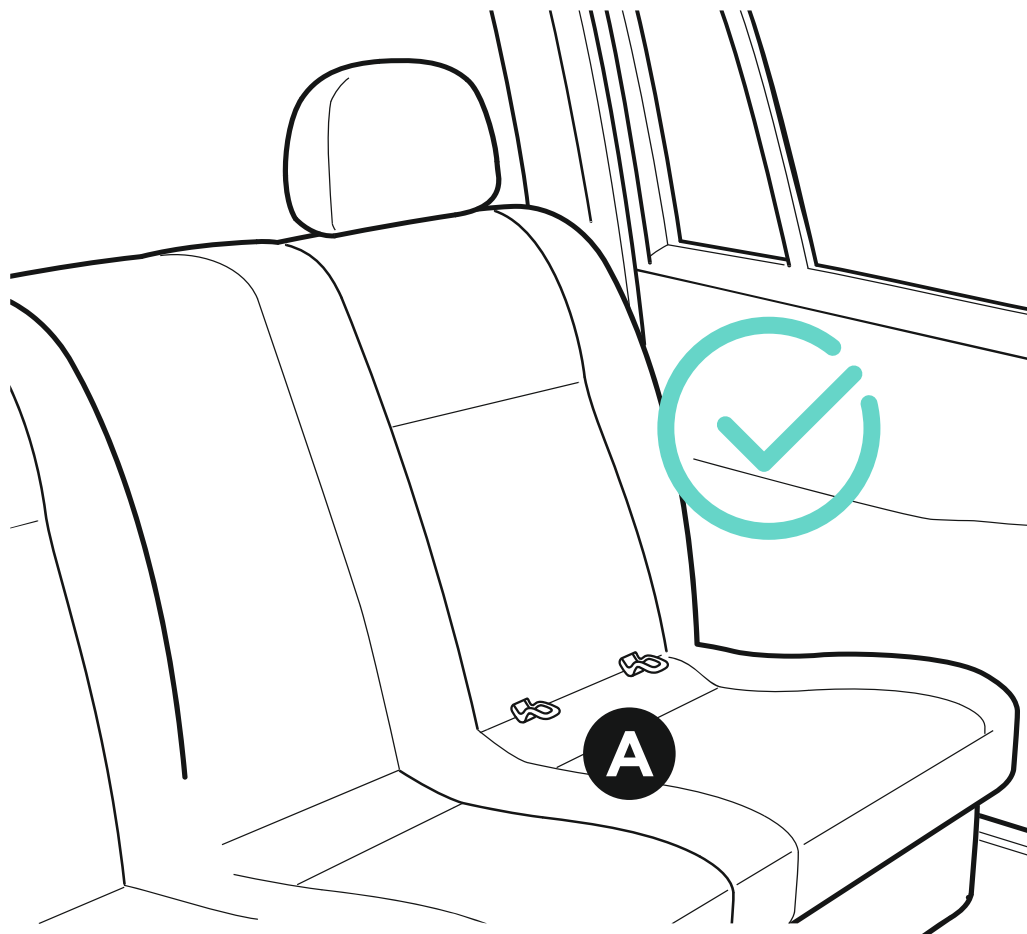

A

Скобы системы ISOFIX

2

Эксплуатация в качестве i-Size

Эта усовершенствованная детская удерживающая система подходит для автомобилей, соответствующих требованиям ECE R14. Эксплуатировать ее можно только после установки системы ISOFIX.

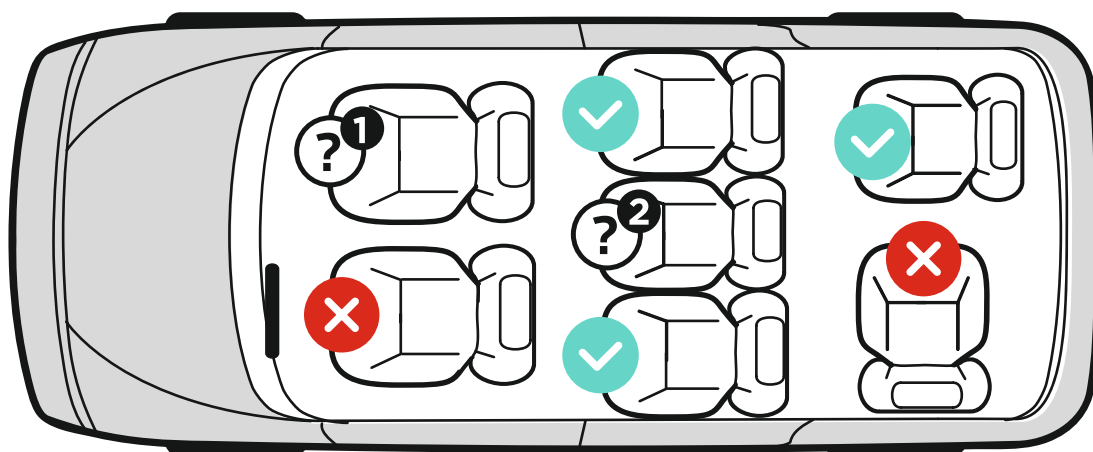

Правильно



Неправильно



Если переднее сиденье оснащено активной подушкой безопасности, на него нельзя устанавливать удерживающее устройство для детей.



На этом сиденье можно устанавливать только с креплениями системы ISOFIX.

3 Как пользоваться пряжкой ремней безопасности

- Соедините два язычка пряжки. Убедитесь, что правый находится сверху.
- Соединив язычки, вставьте их в пряжку ремней безопасности. Вы должны услышать щелчок.
- Потяните плечевые ремни, чтобы устранить провисание поясных ремней, и убедитесь, что ремни безопасности плотно прилегают к телу ребенка, а пряжка заблокирована.
- Расстегните пряжку, нажав на красную кнопку.

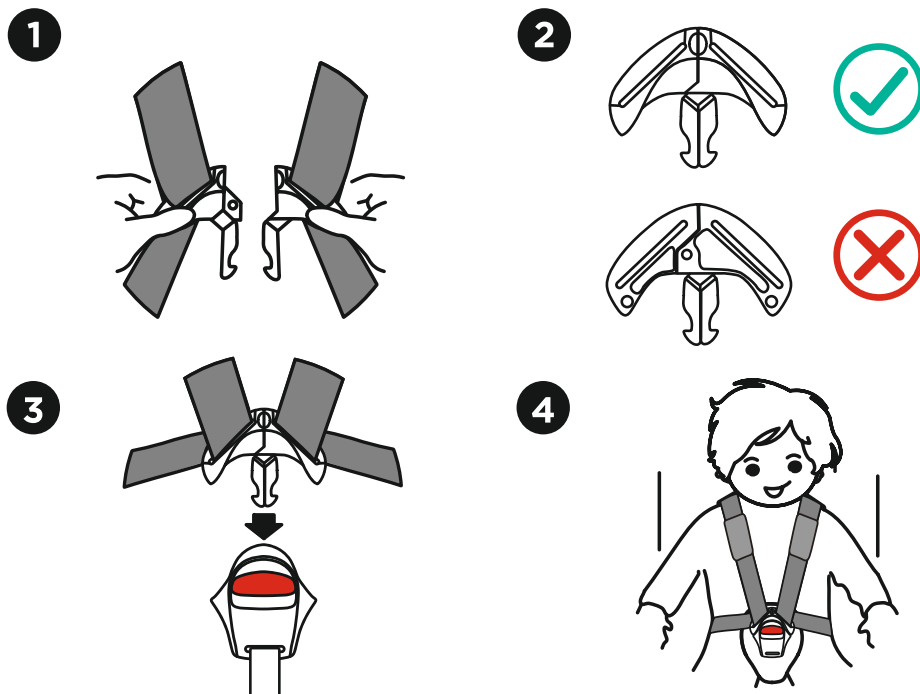

4 Регулировка подголовника

Плечевые ремни регулируются следующим образом:

- Максимально ослабьте плечевые ремни удерживающего устройства для детей.
- Потяните рычаг регулировки высоты подголовника, выберите желаемую высоту плечевых ремней и зафиксируйте подголовник в положении, подходящем вашему ребенку, отпустив рычаг.
- Потяните подголовник, чтобы убедиться, что после регулировки он зафиксирован.

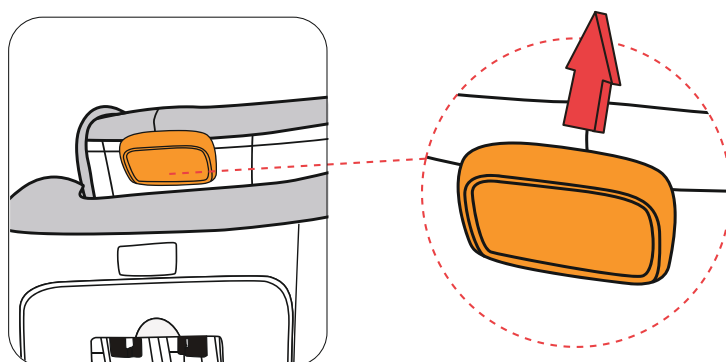

ЭКСПЛУАТАЦИЯ

ВНИМАНИЕ!

Правильно отрегулированный подголовник гарантирует максимальную защиту находящемуся в удерживающем устройстве ребенку.

Подголовник должен быть отрегулирован так, чтобы плечевые ремни располагались на одном уровне с плечами ребенка.



слишком низко



слишком высоко



правильно



а

Отрегулируйте положение подголовника так, чтобы расстояние между плечом ребенка и нижним краем подголовника было шириной в один палец.

5

Регулировка длины ремней безопасности

ВНИМАНИЕ! Плечевые ремни ни должны проходить за спиной ребенка, на высоте ушей или над ушами.

Как подтянуть ремни безопасности

А. Потяните плечевые ремни, и поясной ремень натянется, затем потяните за паховый ремень, чтобы подтянуть ремни безопасности.

Затяните ремни безопасности как можно туже, но не доставляя дискомфорта ребенку. Поясной ремень должен лежать как можно ниже и фиксировать таз, а не живот ребенка.

P.S. Плохо натянутые ремни безопасности опасны. Пожалуйста, проверьте работает ли кнопка регулировки ремней, затем подтяните ремни безопасности. Подтянув ремни, поправьте накладки на плечевые ремни, чтобы они располагались на груди ребенка.

А.

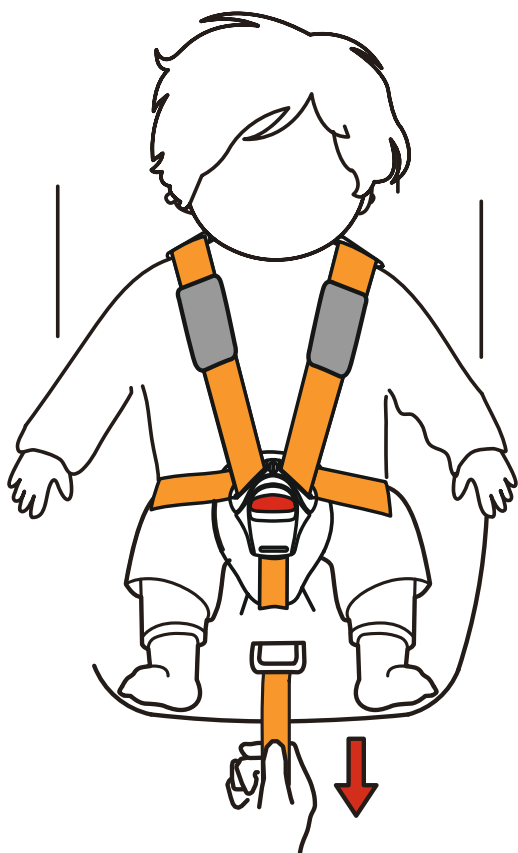

Как ослабить ремни безопасности

В. Нажав одной рукой на кнопку регулировки ремней, второй возьмитесь за плечевые ремни ниже накладок и тяните их на себя, чтобы ослабить.

В.



6

Как повернуть удерживающее устройство для детей

Нажмите большим пальцем на рычаг поворота и поверните удерживающее устройство на 360 градусов (см. рисунок а).

ВНИМАНИЕ: Каждый раз проверяйте, что рычаг поворота встал на место, чтобы убедиться, что удерживающее устройство для детей зафиксировано.

А. Положение против движения: для детей ростом 40-105 см необходимо использовать положение против движения (см. рисунок 1).

В. Положение по ходу движения: для детей ростом 76-105 см необходимо использовать положение по ходу движения (см. рисунок 2).

С. Когда удерживающее устройство для детей повернуто на 90 градусов, можно поместить в него ребенка, но это положение нельзя использовать во время поездок (см. рисунок 3).



рисунок 1



рисунок 2

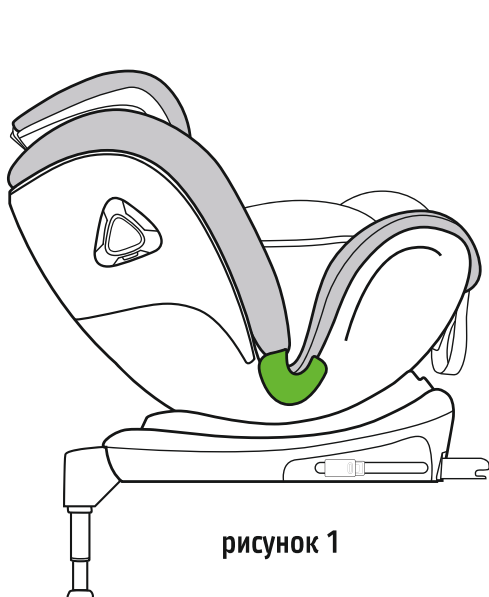

рисунок 3

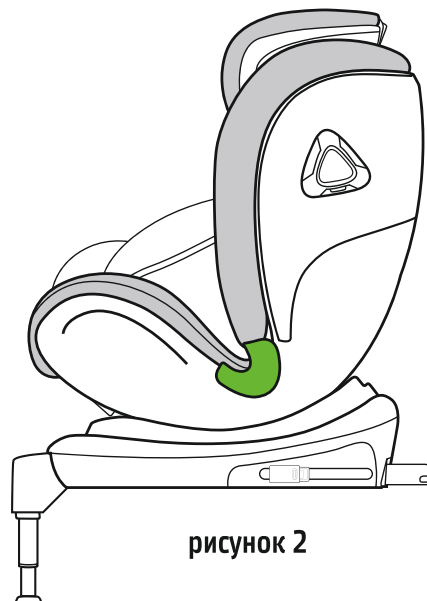

а

7

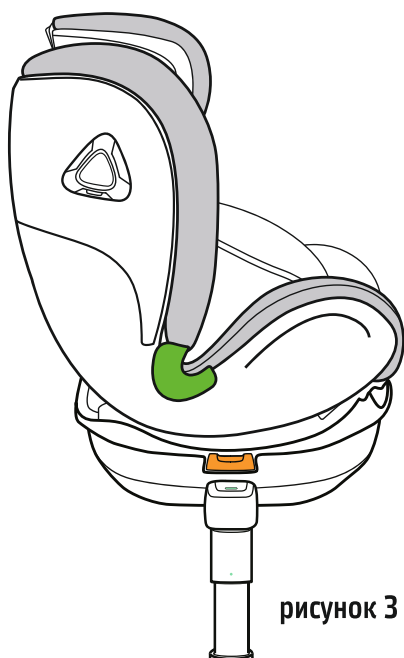
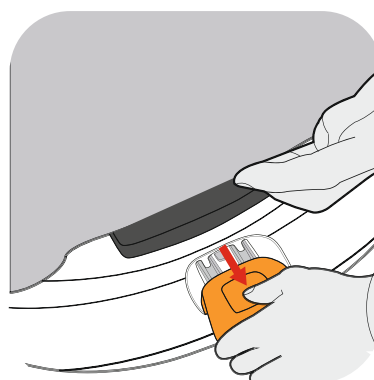
Как отрегулировать угол наклона удерживающего устройства

Нажмите в направлении вверх ручку регулировки наклона и потяните удерживающее устройство к внешней стороне (см. рисунок а), потом можно отрегулировать наклон удерживающего устройства.

Удерживающее устройство для детей может быть отрегулировано в четырех положениях, если установлено по ходу движения (см. рис. 1,2,3,4).

Если удерживающее устройство для детей установлено в четвертом положении, поверните его против движения, а затем можно отрегулировать пятое положение (см. рис. 5)

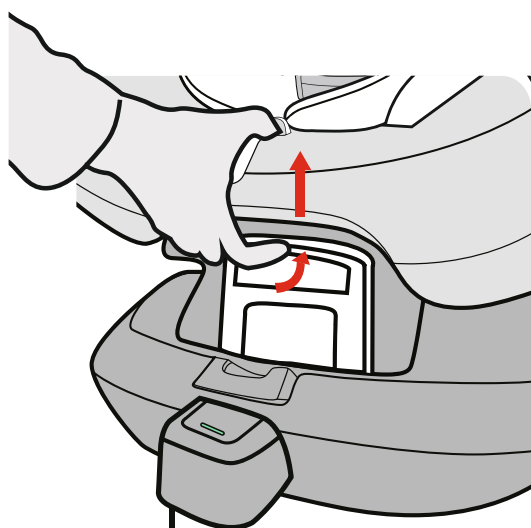
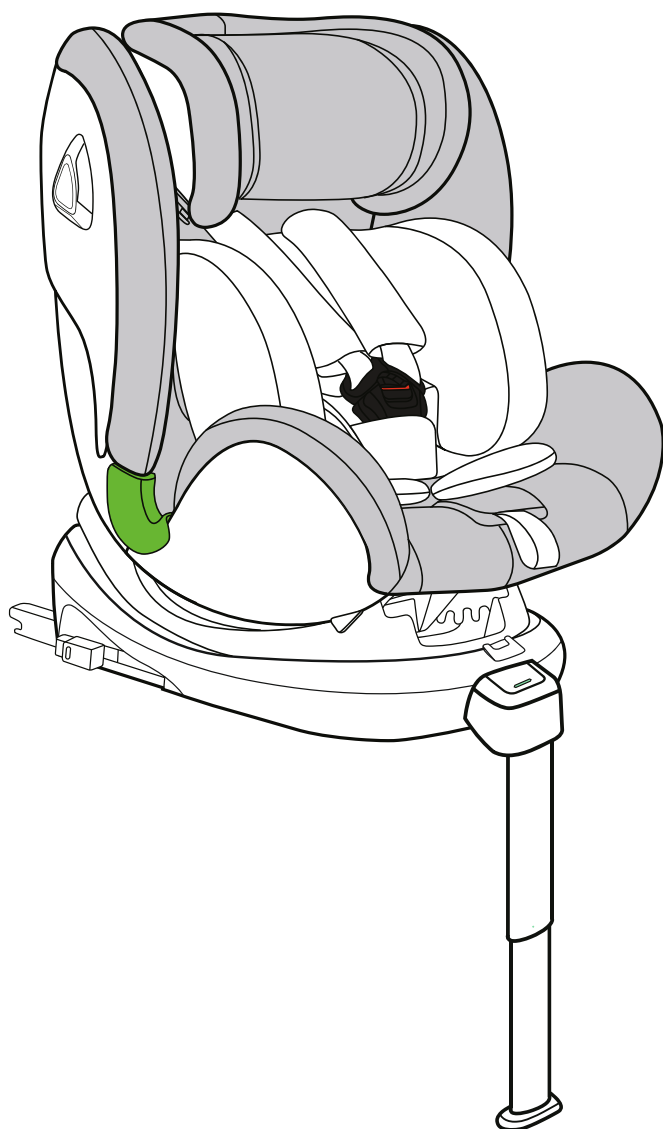

а

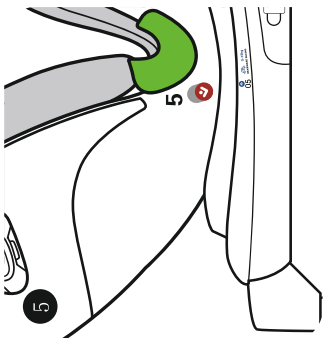
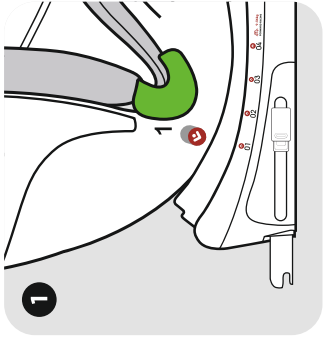
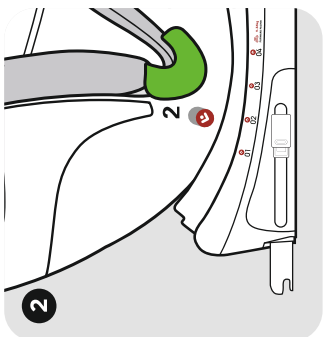
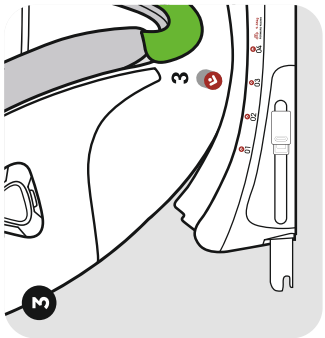
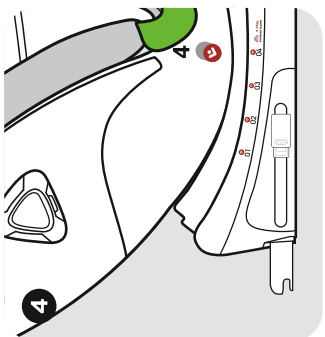
<p>Установка против движения</p>	<p>Установка по ходу движения</p>			
<p>40-105 см, ≤18 кг 0-3 года</p>	<p>76-105 см, ≤18 кг 18 месяцев – 3 года</p>			
 <p>5</p>	 <p>1</p>	 <p>2</p>	 <p>3</p>	 <p>4</p>
<p>Пятое положение (лежащее)</p>	<p>Первое положение</p>	<p>Второе положение</p>	<p>Третье положение</p>	<p>Четвертое положение</p>
<p>Внимание: не устанавливайте усовершенствованную детскую удерживающую систему по ходу движения, пока ребенку не исполнится 15 месяцев</p>				

Как снять 5-точечный ремень безопасности и хранить детали

Как снять плечевые ремни и накладки

- Максимально ослабьте 5-точечные ремни безопасности удерживающего устройства. Снимите ремни металлического соединительного крепления. Снимите с ремней накладки на плечевые ремни и уберите их в надежное место. Металлическое соединительное крепление закрепите в предназначенном для него месте с обратной стороны спинки удерживающего устройства. (Рис. А и В)
- Достаньте ось фиксации положений из пластикового корпуса и закрепите ее в предназначенном для нее месте с обратной стороны спинки удерживающего устройства. (Рис. С)
- Наконец, уберите свернутые ремни под тканевый чехол. (Рис. D)

Как хранить пряжку

- Расстегните пряжку, снимите язычки пряжки с плечевых ремней. Потяните пряжку вниз через тканевый чехол.
- Затем уберите пряжку под пластиковую крышку в отсек для ее хранения. (Рис. Е и F).

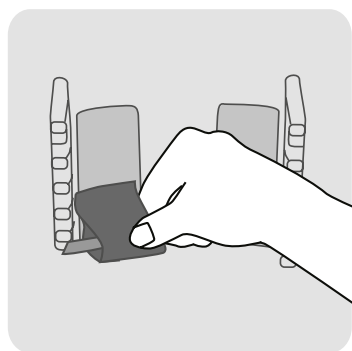

А

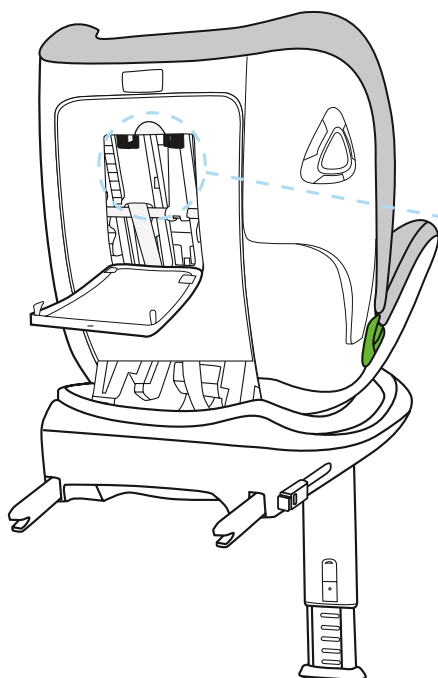
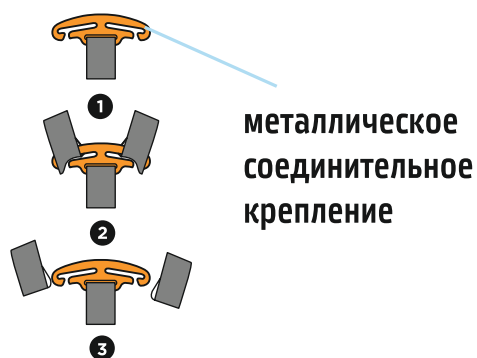

В



ЭКСПЛУАТАЦИЯ

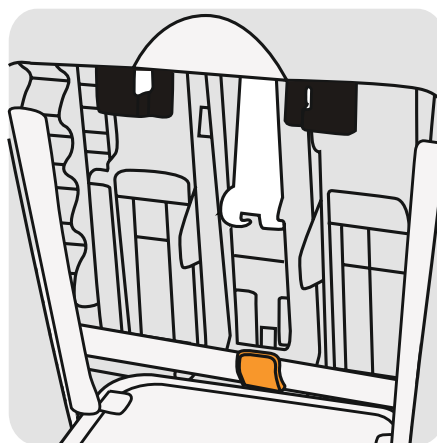
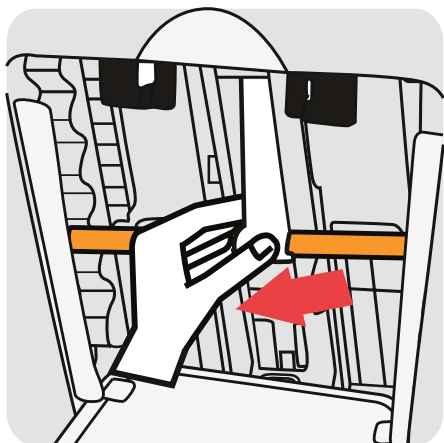

C

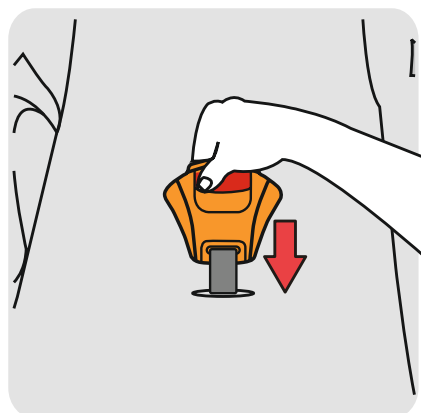
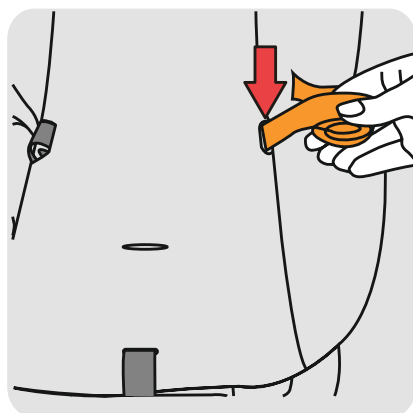

D

E

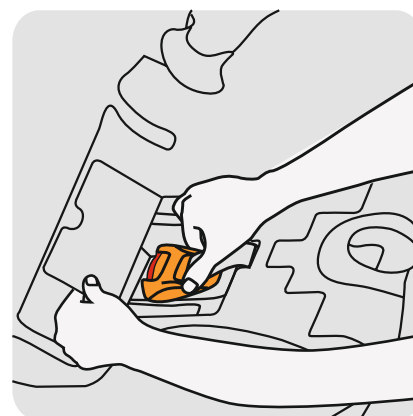
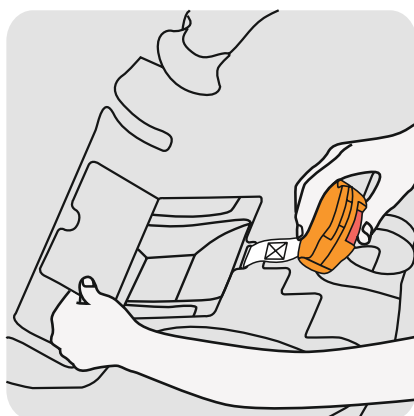
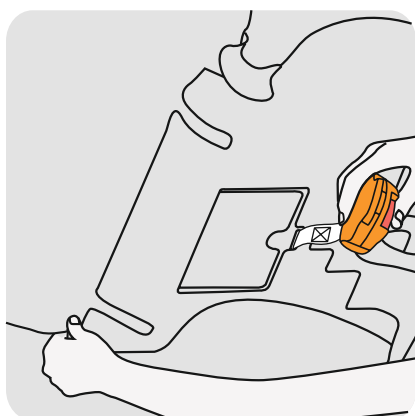

F

9

Как отрегулировать длину опоры

Вытяните опору до максимальной длины.

а) Нажмите кнопку регулировки опоры, другой рукой держите опору и, двигая ее, отрегулируйте длину опоры.

б) Когда опора полностью встанет на пол салона автомобиля, можно отпустить кнопку регулировки. Потяните за опору, чтобы убедиться, что она зафиксирована.

ВНИМАНИЕ:

с) После окончания регулировки опоры, индикатор опоры должен стать зеленым.

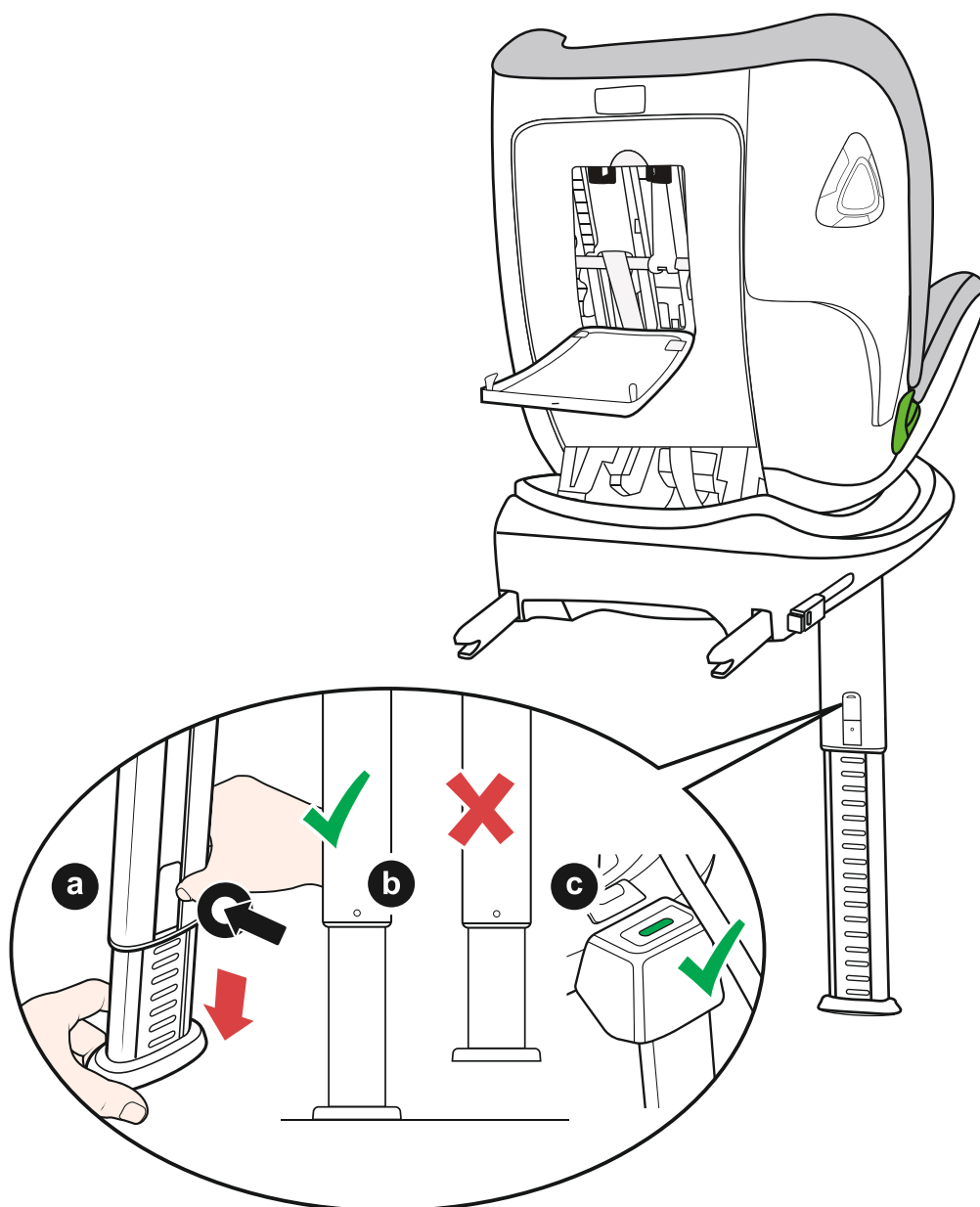

10

Снятие вкладыша

Когда рост вашего ребенка превысит 61 см, снимите вкладыш.

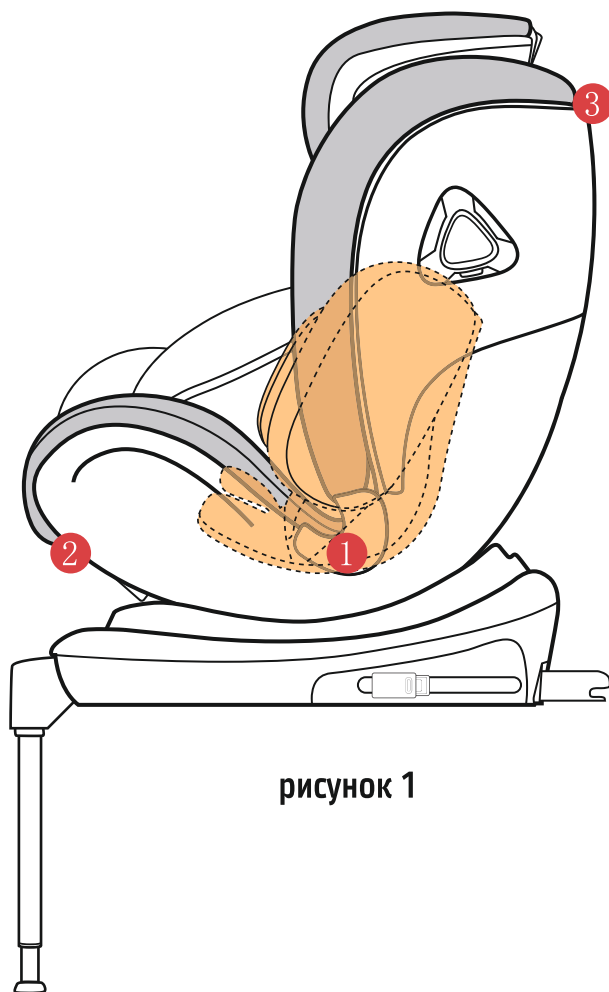

11

Как снять и надеть тканевый чехол

1. Снимите 5-точечный ремень безопасности.
 2. Снимите чехол со спинки и с основания.
 3. Поднимите подголовник удерживающего устройства для детей в самое верхнее положение.
 4. Сначала снимите чехол с нижней части подголовника, затем снимите чехол с подголовника.
- Чтобы снова надеть чехол, сначала наденьте чехол на подголовник, затем – на пластиковый корпус в порядке 1,2,3 (см. рис. 1).

ВНИМАНИЕ! Никогда не эксплуатируйте удерживающее устройство для детей без правильно надетого чехла.

ВНИМАНИЕ! Проверьте, чтобы ремни безопасности не были перекручены, и чтобы они были правильно вставлены в прорези для ремней в чехле.

12

Установка против движения с системой ISOFIX и опорой (40-105 см)

Прикрепите направляющие системы ISOFIX к двум скобам системы ISOFIX автомобиля. Если у вас нет направляющих ISOFIX, пожалуйста, пропустите этот этап.

ВНИМАНИЕ: Скобы системы ISOFIX расположены между подушкой и спинкой автомобильного сиденья.

Нажмите кнопку системы ISOFIX, чтобы выдвинуть из нижней части основания два фиксатора. Прикрепите фиксаторы к скобам ISOFIX. Вы должны услышать щелчок, означающий, что они полностью закреплены. Индикаторы на кнопках обоих фиксаторов должны стать зелеными. Выдвиньте опору и отрегулируйте ее так, чтобы она полностью опиралась на пол салона. Убедитесь, что индикатор опоры стал зеленым (см. пункт 9).



13

Установка по ходу движения с системой ISOFIX и опорой (76-105 см)

ВАЖНО: не используйте расположение по ходу движения, пока вашему ребенку не исполнится 15 месяцев.

Прикрепите направляющие системы ISOFIX к двум скобам системы ISOFIX автомобиля. Если у вас нет направляющих ISOFIX, пожалуйста, пропустите этот этап.

ВНИМАНИЕ: Скобы системы ISOFIX расположены между подушкой и спинкой автомобильного сиденья.

Нажмите кнопку системы ISOFIX, чтобы выдвинуть из нижней части основания два фиксатора. Прикрепите фиксаторы к скобам ISOFIX. Вы должны услышать щелчок, означающий, что они полностью закреплены. Индикаторы на кнопках обоих фиксаторов должны стать зелеными.

Выдвиньте опору и отрегулируйте ее так, чтобы она полностью опиралась на пол салона. Убедитесь, что индикатор опоры стал зеленым (см. пункт 9).

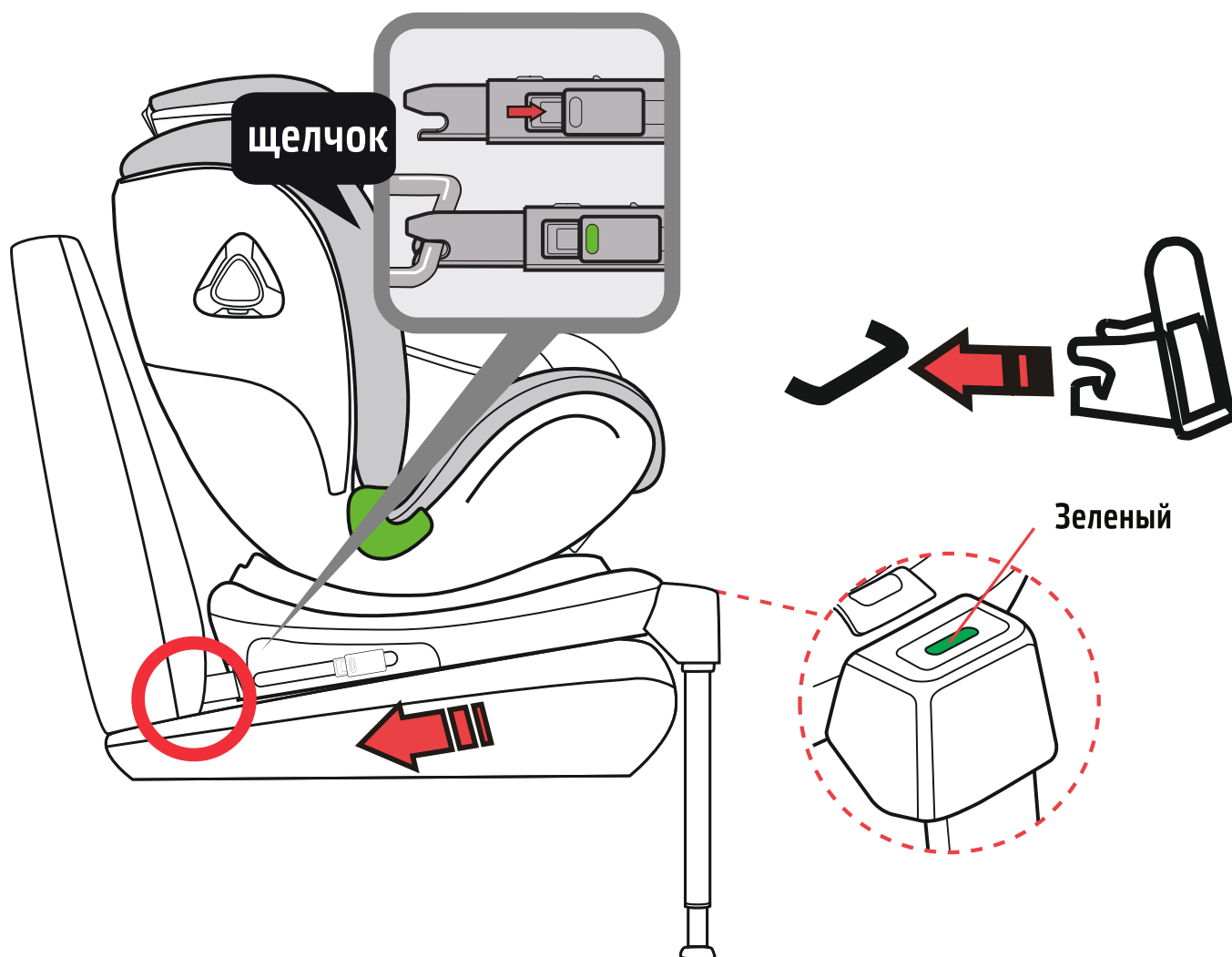

УХОД И ОБСЛУЖИВАНИЕ

Периодически проверяйте удерживающее устройство для детей на предмет изношенных или поврежденных деталей. При обнаружении поврежденных деталей замените удерживающее устройство. Удерживающее устройство для детей должно быть чистым.

Не используйте смазку для любых деталей удерживающего устройства для детей.

Для увеличения срока службы изделия содержите его в чистоте и не оставляйте надолго под прямыми солнечными лучами.

Съемные тканевые чехлы и детали можно стирать в теплой воде с хозяйственным мылом или мягким моющим средством. Как следует просушите, желательнее вдали от прямых солнечных лучей.

КАК ЧИСТИТЬ ПРЯЖКУ

В пряжку ремней безопасности могут попадать еда, напитки и другая грязь, и это может оказать негативное воздействие на ее функционирование. Промывайте ее теплой водой, пока она не станет чистой. Убедитесь, что слышите щелчок, когда застегиваете пряжку – это означает, что она функционирует правильно.

КАК ЧИСТИТЬ РЕМНИ БЕЗОПАСНОСТИ И КОРПУС

Протирайте губкой с теплой водой и мягким моющим средством; не используйте любые другие чистящие средства.

ХРАНЕНИЕ

Храните в надежном сухом месте вдали от жара и прямых солнечных лучей. Не ставьте на удерживающее устройство для детей тяжелые предметы.



МАКСИМАЛЬНАЯ ТЕМПЕРАТУРА ВОДЫ 30°



НЕ ОТБЕЛИВАТЬ



НЕ ПОДВЕРГАТЬ ХИМЧИСТКЕ



НЕ СУШИТЬ В МАШИНЕ



НЕ ГЛАДИТЬ



СУШИТЬ В РАЗЛОЖЕННОМ ВИДЕ В ТЕНИ

ОСНОВНЫЕ ПАРАМЕТРЫ

ОСНОВНЫЕ ПАРАМЕТРЫ

Длина: 580 мм

Ширина: 440 мм

Высота: 620-820 мм

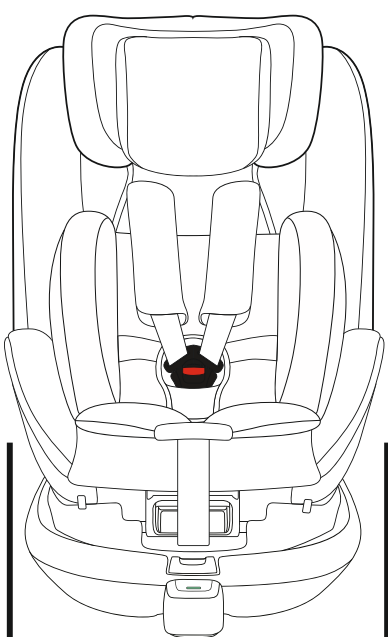

440 мм

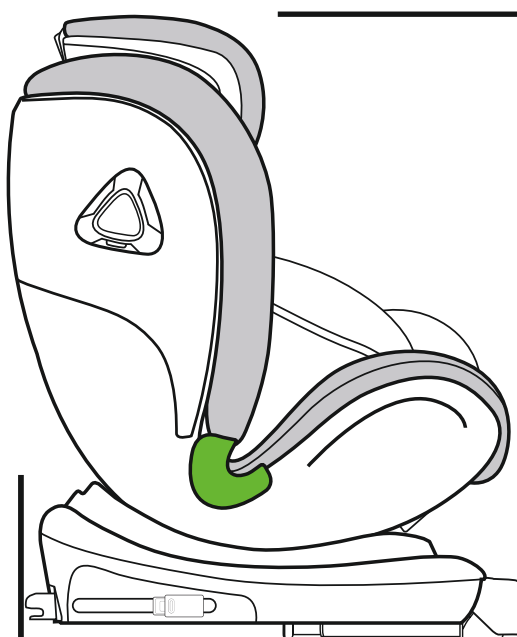

580 мм

620-820 мм

Nuovita

Con l'amore e la cura

Представительство

Телефон в Москве: 8 (495) 981-86-36

Бесплатный телефон по РФ: 8 800 777-85-33

Электронная почта: info@nuovita.ru

Сервисный центр

Телефон: 8 (495) 981-86-36

Электронная почта: service@nuovita.ru

Адрес: г. Москва, 1-й институтский проезд, д. 3, стр. 10

www.nuovita.ru