

9 - 18 kg

Britax

Römer

ECLIPSE

RÖMER ECLIPSE



Упътване за употреба

BG

Instrucțiuni de utilizare

RO

Kullanım talimatı

TR

Kasutusjuhend

EE

Lietošanas instrukcija

LV

Naudojimo instrukcija

LT

Инструкция по эксплуатации

RU

Οδηγίες χρήσης

GR

User Instructions

GB

ECLIPSE



Инструкция за ползване

Радостни сме, че нашата ECLIPSE може безопасно да придружи Вашето дете през новия период от живота му.

За да може правилно да предпазва Вашето дете ECLIPSE трябва непременно да се ползва и монтира така, както е описано в тази инструкция.

Ако имате въпроси по отношение на ползването, обърнете се към нас.

BRITAX RÖMER
Kindersicherheit GmbH
Britax Excelsior Ltd.

Instrucțiuni de utilizare

Ne bucurăm că produsul nostru ECLIPSE vă poate însoți copilul dumneavoastră într-o nouă etapă a vieții.

Pentru a vă putea proteja copilul dumneavoastră în mod corespunzător ECLIPSE trebuie în mod imperios să fie utilizat și montat după cum este descris de noi în aceste instrucțiuni.

În cazul în care aveți întrebări suplimentare privind utilizarea vă rugăm să ne contactați.

BRITAX RÖMER
Kindersicherheit GmbH
Britax Excelsior Ltd.

Kullanım Talimatı

ECLIPSE'in çocuğunuza ilk aylarında güvenli bir şekilde eşlik etmesinden mutluluk duyuyoruz.

Çocuğunuzun doğru bir şekilde korunması için, ECLIPSE 'in mutlaka bu talimatta açıklanan şekilde kullanılması ve monte edilmesi gerekmektedir.

Kullanım ile ilgili başka sorularınız olursa, lütfen bize başvurunuz.

BRITAX RÖMER
Kindersicherheit GmbH
Britax Excelsior Ltd.

Съдържание

1. Предназначение	7
2. Ползване в превозното средство	9
3. Монтиране в превозното средство	11
3.1 Регулиране на коланите за раменете	13
3.2 Монтиране на детската седалка с 3-точков колан	19
3.3 Демонтиране на детската седалка с 3-точков колан	25
3.4 Така Вашата детска седалка е правилно монтирана с триточков колан	25
3.5 Монтиране на детската седалка с 2-точков колан	29
3.6 Демонтиране на детската седалка с 2- точков колан	33
3.7 Така Вашата детска седалка е правилно монтирана с 2-точков колан	35
4. Осигуряване на Вашето дете	37
4.1 Разхлабване на коланите	39
4.2 Закопчаване на колана на Вашето дете	39
4.3 Опъване на коланите	43
4.4 Така Вашето дете е правилно осигурено	43
5. Изходно положение на детската седалка	45

Cuprins

1. Compatibilitate	8
2. Utilizarea în autovehicule	10
3. Montarea în autovehicule	12
3.1 Adaptarea hamurilor	14
3.2 Montarea scaunului auto pentru copii cu centură cu fixare în 3 puncte	20
3.3 Demontarea scaunului auto pentru copii cu centură cu fixare în 3 puncte	26
3.4 Astfel scaunul pentru copii cu centură cu fixare în 3 puncte este montat corect	26
3.5 Montarea scaunului auto pentru copii cu centură cu fixare în 2 puncte	30
3.6 Demontarea scaunului auto pentru copii cu centură cu fixare în 2 puncte	34
3.7 Astfel scaunul pentru copii cu centură cu fixare în 2 puncte este montat corect	36
4. Asigurarea copilului dumneavoastră	38
4.1 Slăbirea centurilor	40
4.2 Prinderea în curele a copilului dumneavoastră	40
4.3 Strângerea centurilor	44
4.4 Astfel copilul dumneavoastră este asigurat corespunzător	44
5. Poziția de repaus a scaunului auto pentru copii	46

İçindekiler

1. Uygunluk	8
2. Araç içinde kullanım	10
3. Araç içinde montaj	12
3.1 Omuz kemerlerinin ayarlanması	14
3.2 Araç-çocuk koltuğunun 3-noktadan bağlantılı emniyet kemeri ile montajı	20
3.3 Araç-çocuk koltuğunun 3-noktadan bağlantılı emniyet kemeri ile birlikte sökülmesi	26
3.4 Çocuk koltuğunuz 3-noktadan bağlantılı emniyet kemeri ile bu şekilde doğru monte edilmiştir	26
3.5 Araç-çocuk koltuğunun 2-noktadan bağlantılı emniyet kemeri ile birlikte sökülmesi	30
3.6 Araç-çocuk koltuğunun 2-noktadan bağlantılı emniyet kemeri ile birlikte sökülmesi	34
3.7 Çocuk koltuğunuz 2-noktadan bağlantılı emniyet kemeri ile bu şekilde doğru monte edilmiştir	36
4. Çocuğunuzun emniyete alınması	38
4.1 Kemerlerin gevşetilmesi	40
4.2 Çocuğunuzun kemerinin bağlanması	40
4.3 Kemerlerin gerilmesi	44
4.4 Doğru uygulamayla çocuğunuz güvende	44
5. Araç-çocuk koltuğunun sabitlenmesi	46



6. Инструкция за поддръжка	45
6.1 Поддържане на закопчалката на колана	47
6.2 Почистване	53
6.3 Сваляне на калъфа	55
6.4 Демонтиране на коланите	59
6.5 Монтиране на коланите	61
6.6 Поставяне на калъфа	63
7. Инструкции за третиране като отпадък	67
8. Седалки за по-големи деца	69
9. 2 години гаранция	69
10. Гаранционна карта /	
 Предавателен контролен лист	76

6. Instrucțiuni de întreținere	46
6.1 Întreținerea închizătorii centurii	48
6.2 Curățare	54
6.3 Îndepărtarea husei	56
6.4 Demontarea centurilor	60
6.5 Montarea centurilor	62
6.6 Așezarea husei	64
7. Indicații privind eliminarea ca deșeuri	68
8. Scaunele următoare	70
9. Garanție 2 ani	70
10. Tichet de garanție / verificare la primire	78

6. Bakım talimatı	46
6.1 Kemer kilidinin bakımı	48
6.2 Temizleme	54
6.3 Kılıfın çıkartılması	56
6.4 Kemerlerin sökülmesi	60
6.5 Kemerlerin takılması	62
6.6 Kılıfın takılması	64
7. İmha ile ilgili bilgiler	68
8. Takip eden koltuklar	70
9. 2 yıl garanti	70
10. Garanti Kartı / Devir Kontrolü	80

1. Предназначение

Разрешително

Britax / RÖMER Детска седалка за автомобил	Изпитание и разрешително съгласно ECE* R 44/04	
	Група	Телесно тегло
ECLIPSE	I	9 до 18 кг

*ECE = Европейска норма за оборудване за безопасност

- Детската седалка за автомобил е изработена, изпитана и разрешена за употреба съгласно изискванията на европейската норма за съоръжения за детската безопасност (ECE R 44/04). Знакът за качество E (в кръг) и номерът на разрешителното се намират върху етикета на разрешителното (стикер върху детската седалка).



Разрешителното става невалидно, в случай че направите някаква промяна по детската седалка за автомобил. Промени могат да се правят само от производителя.

- **ECLIPSE** трябва да се използва само за осигуряване на Вашето дете в превозното средство. В никакъв случай детската седалка не е подходяща за сядане в домашни условия или използване като играчка.

1. Compatibilitate

Aprobare

Scaun auto pentru copii Britax / RÖMER	Verificare și certificare conform ECE* R 44/04	
	Grupă	Greutate corporală
ECLIPSE	I	9 până la 18 kg

*ECE = norma europeană pentru echipamente de siguranță

- Scaunul auto pentru copii este conceput, verificat și aprobat conform cerințelor normei europene pentru dispozitivele de siguranță pentru copii (ECE R 44/04). Semnul distinctiv care atestă calitatea produsului E (într-un cerc) și numărul de înregistrare se găsesc pe eticheta de aprobare (eticheta autocolantă de pe scaunul auto pentru copii).



Aprobarea expiră imediat ce modificați ceva la scaunul auto pentru copii. Modificările pot fi efectuate exclusiv de către producător.

- Sistemul **ECLIPSE** trebuie să fie utilizat exclusiv pentru asigurarea copilului dumneavoastră în autovehicul. Acesta nu este compatibil în niciun caz ca scaun sau jucărie acasă.

1. Uygunluk

Müsaade

Britax/RÖMER araç çocuk koltuğu	Test ve kullanım izni ECE* R 44/04'e uygundur	
	Grup	Vücut ağırlığı
ECLIPSE	I	9 – 18 kg arası

*ECE = Emniyet donanımlarıyla ilgili Avrupa normu

- Araç çocuk koltuğu, Avrupa Çocuk Emniyet Donanımları Normu'na göre tasarlanmış, test edilmiş ve kullanımına izin verilmiştir (ECE R 44/04). Test işareti E (bir daire içinde yazılı) ve izin numarası, izin sertifikası etiketinde yazılıdır (araç çocuk koltuğundaki etiket).



Araç çocuk koltuğunda herhangi bir değişiklik yapmanız durumunda resmi kullanım izni geçersiz kalır. Değişiklikleri sadece imalatçı firma yapabilir.

- ECLIPSE**, sadece çocuğunuzu aracın içinde emniyet altına almak amacıyla kullanılabilir. Hiçbir şekilde ev içerisinde oturma aracı veya oyuncak olarak kullanılmamalıdır.

2. Ползване в превозното средство

Моля, обърнете внимание на указанията за ползване на системи за обезпечаване на деца в наръчника на превозото Ви средство.



Може да ползвате Вашата детска седалка за автомобил по следния начин:

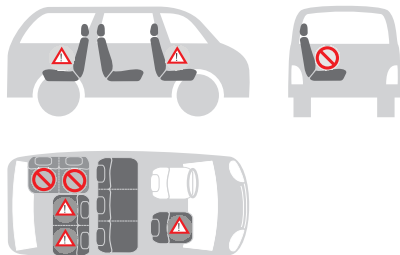

по посока на движението	да
срещу посоката на движението	не ¹⁾
с 2-точков статичен колан ²⁾	да
с 3-точков колан ²⁾	да
върху седалката до шофьора	да ³⁾
върху външни задни седалки	да
върху средни задни седалки	да
върху седалка, обърната странично	не

(Моля спазвайте разпоредбите на Вашата страна)

1) Ползването върху седалка на превозното средство, обърната назад (например ван, минибус) се допуска, само ако тя е разрешена за възрастни. На седалката не трябва да има действаща въздушна възглавница.

2) Коланът трябва да е разрешен съгласно ECE R 16 (или подобна норма), което се разпознава например по

рамкираното "E", "e" върху етикета за изпитанията върху колана.

3) при преден еърбег: избутайте седалката до шофьора много назад, при необходимост спазвайте указанията в наръчника на автомобила.

2. Utilizarea în autovehicule

Vă rugăm să respectați indicațiile pentru utilizarea sistemelor de susținere a spatelui copiilor din manualul automobilului dumneavoastră.



Puteți utiliza scaunul dumneavoastră auto pentru copii astfel:

În direcția de rulare	da
În direcția opusă celei de rulare	nu ¹⁾
cu centură fixă cu prindere în 2 puncte ²⁾	da
cu centură cu fixare în 3 puncte ²⁾	da
pe locul călătorului de lângă șofer	da ³⁾
pe celelalte locuri din spate	da
pe scaunul central din spate	da
pe scaune orientate lateral	nu

(Vă rugăm să respectați prescripțiile naționale)

1) Utilizarea este permisă numai pe un scaun rabatabil de autorism (de exemplu furgonetă, autobuz mic) care este autorizat și pentru transportul adulților. Nu trebuie să fie activat niciun airbag la scaunul respectiv.

2) Centura trebuie să fie aprobată conform ECE R 16 (sau o normă echivalentă) de exemplu să poată fi recunoscută după "E"-ul încercuit, "e" de pe eticheta de verificare a centurii.

3) În cazul airbag-ului frontal: împingeți locul călătorului de lângă șofer mult în spate, eventual respectați indicațiile din manualul vehiculului.

2. Araç içinde kullanım

Lütfen araç el kitabınızdaki çocuk emniyet sistemlerinin kullanımı ile ilgili bilgilere dikkat ediniz.



Araç-çocuk koltuğunuzu bu şekilde kullanabilirsiniz:

Sürüş yönünde	evet
Sürüş yönünün tersine	hayır ¹⁾
2-noktadan bağlantılı statik emniyet kemeri ile ²⁾	evet
3-noktadan bağlantılı kemer ile ²⁾	evet
Muavin koltuğunda	hayır ³⁾
Arka koltukların dış tarafında	evet
Arka koltuğun ortasında	evet
yanlamasına konumlandırılmış koltukların üzerine	hayır

(Lütfen ülkenizdeki kurallara dikkat ediniz)

1) Sadece arkaya doğru yerleştirilmiş bir araç koltuğunda (örn. van, minibüs) kullanımına izin verilmektedir, araç yetişkin yolcuların taşınması için de uygun olmalıdır. Koltuğa hiçbir hava yastığı etki etmemelidir.

2) Kemer, ECE R 16 (veya benzeri bir norm) normuna göre müsaade edilmiş olmalıdır, örn. kayıştaki daire içine alınmış "E", "e" işaretli test etiketinden tanınabilir.

3) ön hava yastığında: Ön yolcu koltuğunu iyice arkaya itin, gerekirse araç el kitabıdaki açıklamalara dikkat ediniz.

3. Монтиране в превозното средство



За предпазване на всички пътници в превозното средство

При аварийно спиране или злополука необезопасени предмети и лица могат да наранят други спътници. Поради това винаги обръщайте внимание:

- облегалките на седалките на превозното средство да са стабилно закрепени (например сгъваемите задни седалки да бъдат фиксирани).
- в превозното средство (например върху багажниците) всички тежки предмети или предмети с остри ръбове да бъдат обезопасени.
- всички лица в превозното средство да са със закопчани колани.
- детската седалка в автомобила винаги да е обезопасена, също и когато не се транспортира дете.

За защита на Вашето превозно средство

- На някои калъфи за автомобилни седалки от чувствителен материал (например велур, кожа и т.н.) могат да останат следи от ползването на детската седалка.

3. Montarea în autovehicule



Pentru protecția tuturor călătorilor din vehicul

În cazul unei frânări de necesitate sau al unui accident, obiectele și persoanele neasigurate pot vătăma pe ceilalți călători. Vă rugăm să acordați mereu atenție ca...

- spătarele scaunelor să fie fixate (de exemplu blocați băncile rabatabile ale scaunelor din spate).
- în vehicul (de exemplu în portbagaj) toate obiectele grele sau cu margini ascuțite să fie asigurate.
- toate persoanele din vehicul să fie prinse în curele.
- scaunul auto pentru copii să fie întotdeauna asigurat chiar și atunci când nu transportă copilul.

Pentru protecția vehiculului dumneavoastră

- La câteva huse pentru scaunele automobilului din materiale sensibile (de exemplu velur, piele etc.) pot apărea urme ale utilizării scaunelor auto pentru copii.

3. Araç içinde montaj



Araçtaki yolcuların güvenliği için

Ani fren veya kaza durumunda emniyete alınmamış cisimler araçtaki yolcuların yaralanmasına neden olabilir. Bu nedenle lütfen aşağıdaki hususlara dikkat ediniz:

- Araç koltuklarının sırtlıkları sabitlenmiş olmalıdır (örn. katlanır arka koltuğu iyice oturtunuz).
- Araçtaki (örn. şapkalıktaki) tüm ağır veya keskin cisimler emniyete alınmış olmalıdır.
- Araçtaki tüm yolcular emniyet kemerlerini bağlamış olmalıdır.
- Araçtaki çocuk koltuğu, çocuk yokken dahi daima emniyete alınmış olmalıdır.

Aracınızın güvenliği için

- Hassas malzemeden (örn. kadife, deri v.s.) üretilmiş bazı koltuk kılıflarında araç-çocuk koltuğu kullanımı nedeniyle izler oluşabilir.



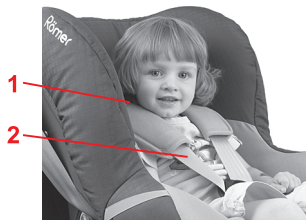

3.1 Регулиране на коланите за раменете

Правилно регулираните колани за раменете позволяват оптимално положение на детето Ви в детската седалка.

- Предпазните колани за раменете **2** трябва да преминават през прорезите на колана **1** на детската седалка, които са на височината на раменете на Вашето дете или малко по-високо.

Така може да регулирате височината на коланите за раменете спрямо ръста на Вашето дете:

- ✎ Разхлабете коланите колкото може повече (виж 4.1).
- ✎ Поставете детската седалка в изходно положение (виж 5.).
- ✎ Издърпайте свързващата част **3** между седалката **5** и долната част на седалката **6**.
Съвет! Капачката на колана **4** може да се отвори.
- ✎ Откачете предпазните колани за раменете **2** от свързващата част **3**.
Внимание! Извадената свързваща част не трябва да се изплъзне в долната част на седалката.

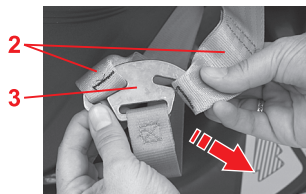

3.1 Adaptarea hamurilor

Hamurile corect reglate oferă copilului dumneavoastră o fixare optimă în scaunul auto pentru copii.

- Hamurile **2** trebuie să treacă prin fantele centurii **1** scaunului auto pentru copii, care trebuie să se afle la înălțimea umerilor copilului dumneavoastră sau mai sus.

Astfel puteți seta înălțimea hamurilor la înălțimea corpului copilului dumneavoastră:

- ↗ Slăbiți centurile cât de mult posibil (a se vedea 4.1).
- ↗ Așezați scaunul auto pentru copii în poziție de repaus (a se vedea 5.).
- ↗ Scoateți piesa de legătură **3** dintre scoică **5** și partea inferioară a scaunului **6**.
Sfat! Acoperirea centurii **4** poate fi acum deschisă.
- ↗ Desprindeți hamurile **2** de pe elementul de legătură **3**.
Atenție! Piesa de legătură desprinsă nu trebuie să alunece în partea inferioară a scaunului.

3.1 Omuz kemerlerinin ayarlanması

Doğru ayarlanmış omuz kemerleri, çocuğunuzun araç-çocuk koltuğunda en iyi şekilde durmasını sağlar.

- Omuz kemerleri **2** araç-çocuk koltuğundaki, çocuğun omuz hizasında veya biraz üzerinde bulunan kemer yarıklarından **1** geçmelidir.

Omuz kemerlerinin yüksekliğini bu şekilde çocuğunuzun vücut yüksekliğine göre ayarlayabilirsiniz:

- ↗ Kemerleri mümkün olduğunca gevşetiniz (bkz. 4.1).
- ↗ Araç-çocuk koltuğunu durma konumuna getiriniz (bkz. 5.).
- ↗ Koltuk çerçevesi **5** ve koltuğun alt parçası **6** arasındaki bağlantı parçasını **3** önde doğru çekiniz.
Öneri! Bu işlem için kemer muhafazası **4** açılabilir.
- ↗ Omuz kemerlerini **2** bağlantı parçasından **3** çıkartınız.
Dikkat! Çıkartılan bağlantı parçası koltuğun alt kısmına kaymamalıdır.

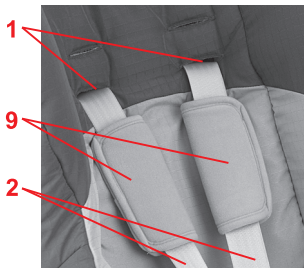

- ✎ Свалете калъфа от облегалката дотолкова, че да видите прорезите в седалката.
- ✎ Извадете предпазните колани за раменете **2** от прорезите за колана **1** на седалката и калъфа.
- ✎ Прекарайте металната пластина **8** на подложките за раменете **9** отзад през прорезите за колана **1**.
Съвет! Поставете металната пластина, както е показано, на колана и я плъзнете **с горния край** през прореза.
- ✎ Плъзнете металните пластини **8** в обратна посока през новите **подходящи** прорези за колана **1**.
- ✎ Промушете предпазните колани за раменете **2** в прорезите за коланите **1**, през които сте промушили и подложките за раменете **9**.
Внимание! Не усуквайте и не разменяйте коланите. Коланът за раменете трябва да е **върху** колана на подложката за раменете.

- ✂ Trageți husa de pe spătar până când fanta se vede în scoică.
- ✂ Scoateți hamurile **2** din elementul de legătură **1** de pe scoică și husă.
- ✂ Împingeți placa metalică **8** a perniței pentru umeri **9** din spate prin fanta centurii **1**.
Sfat! Așezați placa metalică așa cum este prezentat în imagine pe centură și împingeți-o **lateral** prin fantă.
- ✂ Împingeți plăcile metalice **8** în sens invers prin noile **fante ale centurii** adecvate **1**.

- ✂ Introduceți hamurile **2** în fantele centurii **1** prin care ați înfășurat și pernița pentru umeri **9**.
Atenție! Nu răsuciți sau inversați centura. Hamurile trebuie să se afle **pe** centura perniței pentru umeri.

- ✂ Koltuk çerçevesindeki yarığı görünceye kadar kılıfı sırt dayanağından çekip çıkartınız.
- ✂ Omuz kemerlerini **2** koltuk çerçevesindeki ve kılıftaki kemer yarıklarından **1** dışarı çekiniz.
- ✂ Omuz minderinin **9** metal levhasını **8** arka taraftan kemer yarığının **1** içinden ittiriniz.
Öneri! Metal levhayı resimde gösterilen şekilde kemere dayayın ve bunları **uzunlamasına yönde** yarığın içinden geçiriniz.
- ✂ Metal levhaları **8** ter yönde yeni **uygun** kemer yarıklarının **1** arasından geçiriniz.

- ✂ Omuz kemerlerini **2**, omuz minderlerini **9** de geçirmiş olduğunuz kemer yarıklarından **1** geçiriniz.
Dikkat! Kemerleri ters çevirmeyiniz ve değiştirmeyiniz. Omuz kemeri, omuz minderinin kemerinin **üzerinde** durmalıdır.

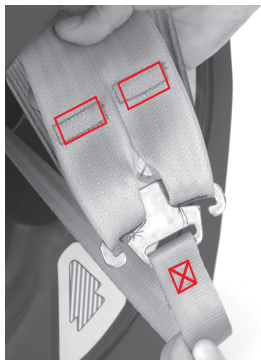
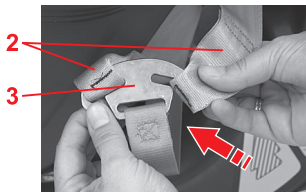

- ✧ Отново закачете предпазните колани за раменете **2** в свързващата част **3**.
Внимание! Коланът на свързващата част не трябва да е усукан. Цветът на нишката на шевовете и върху трите колана трябва да е еднакъв.
- ✧ Издърпайте калъфа отново върху облегалката.
- ✧ Опънете коланите (виж 4.3).
- ✧ Затворете отново капачката на колана **4**.

- ☞ Prindeți hamurile **2** pe elementul de legătură **3**.
Atenție! Centura nu trebuie să fie răsucită la elementul de legătură. Culoarea firului îmbinării trebuie să fie aceeași pe toate cele 3 centuri.
- ☞ Trageți husa din nou peste spătar.
- ☞ Strângeți centura (a se vedea 4.3).
- ☞ Închideți din nou acoperirea centurii **4**.

- ☞ Omuz kemerlerini **2** tekrar bağlantı parçasına **3** takınız.
Dikkat! Bağlantı parçasındaki kemerin döndürülmemiş olması gerekmektedir. Her üç kemerdeki dikiş ipliğinin rengi aynı olmalıdır.
- ☞ Kılıfı tekrar koltuk sırtlığının üzerine geçiriniz.
- ☞ Kemerleri geriniz (bkz. 4.3).
- ☞ Kemer muhafazasını kapayınız **4**.

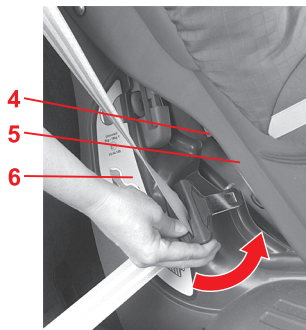

3.2 Монтиране на детската седалка с 3-точков колан

Така ще осигурите Вашата детска седалка с 3-точковия колан на Вашето превозно средство:

- ✎ Поставете детската седалка върху седалката на автомобила към посоката на движение.
- ✎ Поставете детската седалка в изходно положение (виж 5.).
- ✎ Издърпайте колана на автомобила и го прекарайте между пластмасовата седалка **5** и долната част на седалката **6**.
- ✎ Фиксирайте езика на закопчалката в закопчалката на колана на автомобила **11**.
ЩРАК!

3.2 Montarea scaunului auto pentru copii cu centură cu fixare în 3 puncte

În acest mod asigurați scaunul dumneavoastră pentru copii cu ajutorul centurii cu fixare în 3 puncte a automobilului dumneavoastră:

- ❖ Așezați scaunul auto pentru copii în direcția de rulare pe scaunul automobilului.
- ❖ Așezați scaunul auto pentru copii în poziție de repaus (a se vedea 5.).
- ❖ Scoateți centura automobilului și treceți-o printre scoică **5** și partea inferioară a scaunului **6**.
- ❖ Blocați capătul centurii în închizătoarea centurii automobilului **11**.
CLIC!

3.2 Araç-çocuk koltuğunun 3-noktadan bağlantılı emniyet kemeri ile montajı

Aracınızdaki 3-noktadan bağlantılı emniyet kemeri ile çocuk koltuğunuzu bu şekilde emniyete alabilirsiniz:

- ❖ Araç-çocuk koltuğunu araç koltuğuna sürüş yönünde yerleştiriniz.
- ❖ Araç-çocuk koltuğunu durma konumuna getiriniz (bkz. 5.).
- ❖ Araç kemerini dışarı çekiniz ve koltuk çerçevesi **5** ile koltuğun alt kısmı **6** arasından geçiriniz.
- ❖ Kilit dilini araç kemer kilidine **11** yerleştiriniz.
KLİK!

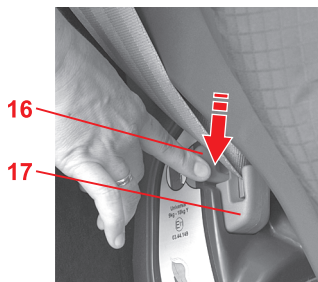
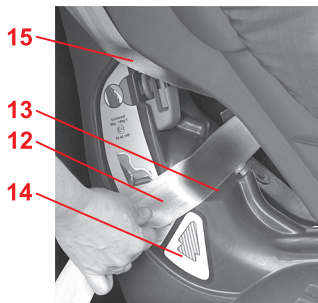

- ✎ Поставете пояския колан **12** във водачите на колана **13** от двете страни на долната част на седалката **6**.

Съвет! Светлочервените стрелки **14** показват водача на колана **13**.

Внимание! Не усуквайте колана.

- ✎ Опънете пояския предпазен колан **12**, като дърпате диагоналния колан **15**.
- Внимание!** Закопчалката на автомобилния колан **11** в никакъв случай не трябва да лежи във водача на колана **13**.

- ✎ Натиснете бутон **16** на червената клемма на колана **17**, за да отворите клемата.

- ☞ Așezați centura de la nivelul bazinului **12** în ghidajele centurii **13** în ambele părți ale părții inferioare a scaunului **6**.
Sfat! Săgețile de culoare roșie deschisă **14** indică ghidajul centurii **13**.
Atenție! Nu răsuciți centura.
- ☞ Tensionați centura de la nivelul bazinului **12** trăgând de centura diagonală **15**.
Atenție! Închizătoarea centurii **11** nu trebuie în niciun caz să fie poziționată în ghidajul centurii **13**.
- ☞ Apăsați butonul **16** al clemei centurii de culoare roșie **17**, pentru a deschide clema centurii.

- ☞ Kalça kemerini **12** koltuk alt kısmının **6** her iki kenarında yer alan kemer kılavuzlarına **13** yerleştiriniz.
Öneri! Açık kırmızı ok işaretleri **14** kemer kılavuzunu **13** işaret etmelidir.
Dikkat! Kemer döndürmeyiniz.
- ☞ Çapraz kemerden **12** çekerek kalça kemerini **15** geriniz.
Dikkat! Araç-kemer kilidi **11** kesinlikle kemer kılavuzunun **13** içinde bulunmamalıdır.
- ☞ Kemer mandalını açmak için kırmızı renkteki kemer mandalının **17** tuşuna **16** basınız.

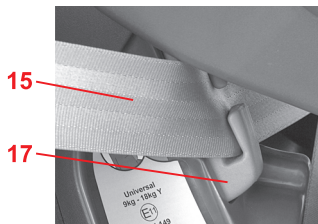

- ✎ Поставете диагоналния колан **15** в клемата на колана **17** и затегнете колана.

Внимание! Не усуквайте колана.

Коланът трябва да лежи под правилния ъгъл в клемата на колана, така че да не се изкривява или изплъзва.

- ✎ Застанете на колене в детската седалка, за да я притиснете в седалката на автомобила.

- ✎ Дърпайте силно диагоналния колан **15**.

Внимание! Диагоналният колан **15** трябва да се закопчее само в намиращата се срещу ключалката на колана на автомобила **11** клемата **17**.

- ✎ Натиснете регулиращата дръжка **18** нагоре и издърпайте пластмасовата седалка **5** отново назад.

Съвет! Вие можете да използвате детската седалка естествено и в изходно положение (виж 5).

- ✎ Дръпнете детската седалка, за да проверите стабилността на монтирането.

- ☞ Introduceți centura diagonală **15** în clema centurii **17** și prindeți centura.
Atenție! Nu răsuciți centura.
Centura trebuie să se afle în unghiul corect în clema centurii, pentru ca să nu se curbeze și să alunece în exterior.
- ☞ Folosiți genunchiul pentru a apăsa scaunul pentru copii pe scaunul automobilului.
- ☞ Trageți puternic de centura diagonală **15**.
Atenție! Centura diagonală **15** trebuie să fie prinsă numai cu clema centurii **17** care se află în partea opusă închizătorii centurii **11**.
- ☞ Trageți de mânerul de setare **18** și împingeți din nou scoica **5** în spate.
Sfat! Puteți bineînțeles să folosiți scaunul pentru copii și în poziția de repaus (a se vedea 5.).
- ☞ Trageți de scaunul pentru copii pentru a verifica montarea sigură.

- ☞ Çapraz kemeri **15** kemer mandalına **17** yerleştiriniz ve kemeri sağlam bir şekilde sıkıştırınız.
Dikkat! Kemer döndürmeyiniz.
Kemerde toplanma ve kayma meydana gelmemesi için kemerin kemer mandalı içinde doğru bir açı ile bulunması gereklidir.
- ☞ Çocuk koltuğunun üzerine dizinizle çıkıp araç koltuğunun içine bastırınız.
- ☞ Çapraz kemeri kuvvetlice çekiniz **15**.
Dikkat! Çapraz kemer **15** sadece araç-kemer kilidinin **11** karşısındaki kemer mandalına **17** takılmalıdır.
- ☞ Ayar tutamağını **18** yukarı bastırınız ve koltuk çerçevesini **5** tekrar geriye doğru itiniz.
Öneri! Çocuk koltuğunu sabit konumda da kullanmanız mümkündür (bkz. 5.).
- ☞ Çocuk koltuğunu tutup çekerek sağlam bir şekilde monte edilip edilmediğini kontrol ediniz.

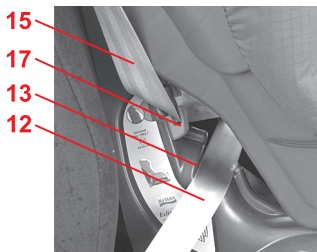

3.3 Демонтиране на детската седалка с 3-точков колан

- ✎ Отворете закопчалката на колана на автомобила **11**.
- ✎ Натиснете бутон **16** на червената клемма на колана, за да отворите клеммата **17**.
- ✎ Извадете диагоналния колан **15** от клеммата на колана **17**.
- ✎ Извадете колана на автомобила от водачите.

3.4 Така Вашата детска седалка е правилно монтирана с триточков колан

 За безопасността на Вашето дете проверете дали...

- детската седалка е монтирана здраво в автомобила,
- коланът на автомобила е опънат и не е усукан,
- поясният колан **12** преминава през двата маркирани в светлочервено водачи на колана **13**,

3.3 Demontarea scaunului auto pentru copii cu centură cu fixare în 3 puncte

- ❏ Deschideți închizătoarea centurii automobilului **11**.
- ❏ Apăsăți butonul **16** al clemei centurii de culoare roșie, pentru a deschide clema centurii **17**.
- ❏ Așezați centura diagonală **15** pe clema centurii **17**.
- ❏ Scoateți centura automobilului din ghidajele centurii.

3.4 Astfel scaunul pentru copii cu centură cu fixare în 3 puncte este montat corect

 Verificați pentru siguranța copilului dumneavoastră dacă...

- scaunul auto pentru copii este montat în automobil,
- centura automobilului este dreaptă și nu este răsucită,
- centura de la nivelul bazinului **12** trece prin ambele ghidaje ale centurii marcate cu culoarea roșu deschis **13**,

3.3 Araç-çocuk koltuğunun 3-noktadan bağlantılı emniyet kemeri ile birlikte sökülmesi

- ❏ Araç kemer kilidini açınız **11**.
- ❏ Kemer mandalını açmak için kırmızı renkteki kemer mandalının **17** tuşuna **16** basınız.
- ❏ Çapraz kemeri **15** kemer mandalından **17** çıkartınız.
- ❏ Araç kemerini kemer kılavuzlarından çıkartınız.

3.4 Çocuk koltuğunuz 3-noktadan bağlantılı emniyet kemeri ile bu şekilde doğru monte edilmiştir

 Çocuğunuzun güvenliği için...

- araç-çocuk koltuğunun araca sağlamca monte edilmiş olmasına,
- araç kemerinin gergin ve döndürülmemiş olmasını,
- kalça kemerinin **12** açık kırmızı ile işaretlenmiş her iki kemer kılavuzundan **13** geçmesine,

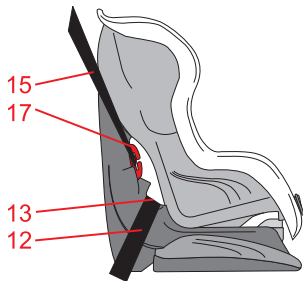

- диагоналният колан **15** е закопчан само в тъмночервената клема **17** намираща се срещу ключалката **11** на колана на автомобила.

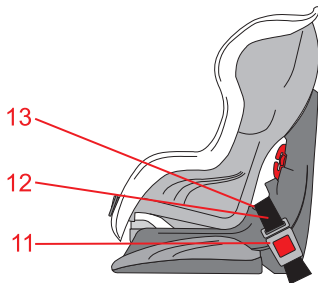

- езикът на закопчалката и закопчалката **11** на колана на автомобила **не** лежат във водачите на колана **13** на детската седалка.

- centura diagonală **15** este prinsă numai cu clema centurii **17** care se află în partea opusă închizătorii centurii **11**.

- capătul centurii și închizătoarea centurii **11** automobilului **nu** se află în ghidajele centurii **13** scaunului auto pentru copii.

- çapraz kemerin **15** sadece araç-kemer kilidinin **11** karşısındaki koyu kırmızı kemer mandalına **17** takılmış olmasına,

- Araç kemerine ait kemer kilidinin **11** ve kilit dilinin araç-çocuk koltuğuna ait kemer kılavuzları **13** içinde **bulunmamasına** dikkat ediniz.

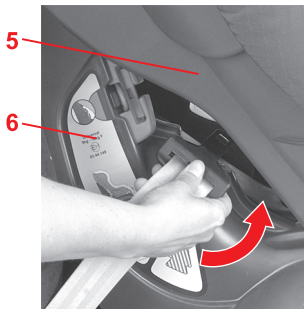

3.5 Монтиране на детската седалка с 2-точков колан

Така ще осигурите Вашата детска седалка с 2-точковия колан на Вашето превозно средство:

- ✎ Поставете детската седалка върху седалката на автомобила към посоката на движение.
- ✎ Поставете детската седалка в изходно положение (виж 5.).
- ✎ Издърпайте колана на автомобила и го прекарайте между пластмасовата седалка **5** и долната част на седалката **6**.
- ✎ Фиксирайте езика на закопчалката в закопчалката на колана на автомобила **11**.
ЩРАК!

3.5 Montarea scaunului auto pentru copii cu centură cu fixare în 2 puncte

În acest mod asigurați scaunul dumneavoastră pentru copii cu ajutorul centurii cu fixare în 2 puncte a automobilului dumneavoastră:

- ❖ Așezați scaunul auto pentru copii în direcția de rulare pe scaunul automobilului.
- ❖ Așezați scaunul auto pentru copii în poziție de repaus (a se vedea 5.).
- ❖ Scoateți centura automobilului și treceți-o printre scoică **5** și partea inferioară a scaunului **6**.
- ❖ Blocați capătul centurii în închizătoarea centurii automobilului **11**.
CLIC!

3.5 Araç-çocuk koltuğunun 2-noktadan bağlantılı emniyet kemeri ile birlikte sökülmesi

Aracınızdaki 2-noktadan bağlantılı emniyet kemeri ile çocuk koltuğunuzu bu şekilde emniyete alabilirsiniz:

- ❖ Araç-çocuk koltuğunu araç koltuğuna sürüş yönünde yerleştiriniz.
- ❖ Araç-çocuk koltuğunu durma konumuna getiriniz (bkz. 5.).
- ❖ Araç kemerini dışarı çekiniz ve koltuk çerçevesi **5** ile koltuğun alt kısmı **6** arasından geçiriniz.
- ❖ Kilit dilini araç kemer kilidine **11** yerleştiriniz.
KLİK!

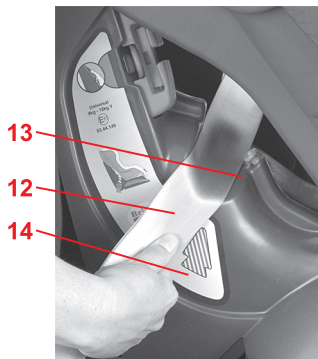

- ✎ Поставете пояския колан **12** във водачите на колана **13** от двете страни на долната част на седалката **6**.

Съвет! Светлочервените стрелки **14** показват водача на колана.

Внимание! Не усуквайте колана.

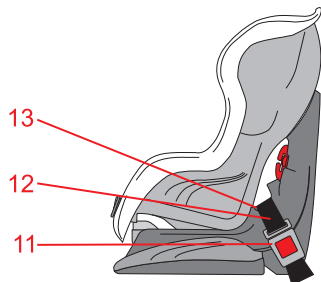

- ✎ Опънете пояския колан **12** съобразно инструкцията за ползване на Вашия автомобил.

Внимание! Закопчалката на автомобилния колан **11** в никакъв случай не трябва да лежи във водача на колана **13**.

- ☞ Așezați centura de la nivelul bazinului **12** în ghidajele centurii **13** în ambele părți ale părții inferioare a scaunului **6**.

Sfat! Săgețile de culoare roșie deschisă **14** indică ghidajul centurii.

Atenție! Nu răsuciți centura.

- ☞ Tensionați centura de la nivelul bazinului **12** conform manualului de utilizare a autovehiculului dumneavoastră.

Atenție! Închizătoarea centurii **11** nu trebuie în niciun caz să fie poziționată în ghidajul centurii **13**.

- ☞ Kalça kemerini **12** koltuk alt kısmının **6** her iki kenarında yer alan kemer kılavuzlarına **13** yerleştiriniz.

Öneri! Açık kırmızı ok işaretleri **14** kemer kılavuzunu işaret etmelidir.

Dikkat! Kemer döndürmeyiniz.

- ☞ Kalça kemerini **12**, aracınızın kullanma kılavuzuna uygun şekilde geriniz.
- Dikkat!** Araç-kemer kilidi **11** kesinlikle kemer kılavuzunun **13** içinde bulunmamalıdır.



- ☞ Натиснете регулиращата дръжка **18** нагоре и издърпайте пластмасовата седалка **5** отново назад.

Съвет! Вие можете да използвате детската седалка естествено и в изходно положение (виж 5).

- ☞ Дръпнете детската седалка, за да проверите стабилността на монтирането.



3.6 Демонтиране на детската седалка с 2-точков колан

- ☞ Отворете закопчалката на колана на автомобила **11**.
- ☞ Извадете колана на автомобила от водачите.

- ✎ Trageți de mânerul de setare **18** și împingeți din nou scoica **5** în spate.
Sfat! Puteți binișter să folosiți scaunul pentru copii și în poziția de repaus (a se vedea 5.).
- ✎ Trageți de scaunul pentru copii pentru a verifica montarea sigură.

3.6 Demontarea scaunului auto pentru copii cu centură cu fixare în 2 puncte

- ✎ Deschideți închizătoarea centurii automobilului **11**.
- ✎ Scoateți centura automobilului din ghidajele centurii.

- ✎ Ayar tutamağını **18** yukarı bastırınız ve koltuk çerçevesini **5** tekrar geriye doğru itiniz.
Öneri! Çocuk koltuğunu sabit konumda da kullanmanız mümkündür (bkz. 5.).
- ✎ Çocuk koltuğunu tutup çekerek sağlam bir şekilde monte edilip edilmediğini kontrol ediniz.

3.6 Araç-çocuk koltuğunun 2-noktadan bağlantılı emniyet kemeri ile birlikte sökülmesi

- ✎ Araç kemer kilidini açınız **11**.
- ✎ Araç kemerini kemer kılavuzlarından çıkartınız.

3.7 Така Вашата детска седалка е правилно монтирана с 2-точков колан



За безопасността на Вашето дете проверете дали...

- детската седалка е монтирана здраво в автомобила,
- коланът на автомобила е опънат и не е усукан,
- поясният колан **12** преминава през двата маркирани в светлочервено водачи на колана **13**,
- езикът на закопчалката и закопчалката **11** на колана на автомобила **не** лежат във водачите на колана **13** на детската седалка.

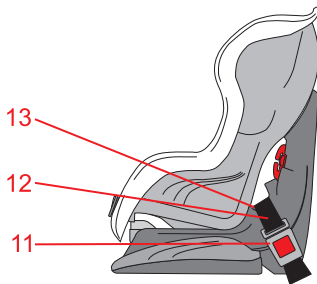
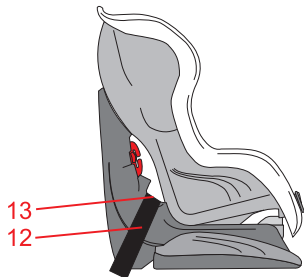

3.7 Astfel scaunul pentru copii cu centură cu fixare în 2 puncte este montat corect



Verificați pentru siguranța copilului dumneavoastră dacă...

- scaunul auto pentru copii este montat în automobil,
- centura automobilului este dreaptă și nu este răsucită,
- centura de la nivelul bazinului **12** trece prin ambele ghidaje ale centurii marcate cu culoarea roșu deschis **13**,
- capătul centurii și închizătoarea centurii **11** automobilului **nu** se află în ghidajele centurii **13** scaunului auto pentru copii.

3.7 Çocuk koltuğunuz 2-noktadan bağlantılı emniyet kemeri ile bu şekilde doğru monte edilmiştir



Çocuğunuzun güvenliği için...

- araç-çocuk koltuğunun araca sağlamca monte edilmiş olmasına,
- araç kemerinin gergin ve döndürülmemiş olmasını,
- kalça kemerinin **12** açık kırmızı ile işaretlenmiş her iki kemer kılavuzundan **13** geçmesine,
- Araç kemerine ait kemer kilidinin **11** ve kilit dilinin araç-çocuk koltuğuna ait kemer kılavuzları **13** içinde **bulunmamasına** dikkat ediniz.

4. Осигуряване на Вашето дете



За защита на Вашето дете

- Принципно важи: Колкото по-стегнат е коланът около тялото на детето Ви, толкова по-голяма е сигурността.



Не оставяйте Вашето дете в детската седалка в автомобила без наблюдение.

- Използване на задната седалка: издърпайте предната седалка толкова напред, че детето Ви да не опира крака в облегалката на предната седалка (опасност от нараняване).
- Пластмасовите части на детската седалка се нагряват от слънцето.

Внимание! Детето Ви може да се изгори на тях. Пазете детската седалка от интензивна слънчева светлина, когато няма да се използва.

- Детето Ви трябва да се качва и слиза само от страната на тротоара.
- По време на дълги пътувания правете почивки, през които детето Ви пълноценно да се раздвижи.

4. Asigurarea copilului dumneavoastră



Pentru protecția copilului dumneavoastră

- În principiu este valabil: Cu cât este mai strânsă centura pe corpul copilului dumneavoastră, cu atât este mai mare siguranța acestuia.



Nu lăsați niciodată copilul nesupravegheat în scaunul auto pentru copii din automobil.

- Utilizarea pe scaunul din spate: Reglați scaunul din față atât de mult în față încât copilul să nu atingă cu picioarele spătarul scaunului din față (pericol de vătămare).
- Componentele din material plastic ale scaunului pentru copii se încălzesc la lumina soarelui.
Atenție! Copilul dumneavoastră poate astfel suferi arsuri. Protejați scaunul pentru copii dacă acesta nu este utilizat de razele puternice solare.
- Lăsați copilul să urce și să coboare pe partea trotuarului.
- Destindeți călătoriile mai lungi prin pauze în care copilul dumneavoastră să poată epuiza impulsul de mișcare.

4. Çocuğunuzun emniyete alınması



Çocuğunuzun güvenliği için

- Temel kaide şudur: Kemer çocuğunuzun bedenini ne kadar sıkı kavrarsa, çocuğunuz o kadar güvende olacaktır.
- Lütfen çocuğunuzun arabası içerisinde, araç-çocuk koltuğunda asla gözetimsiz olarak bırakmayınız.
- Arka koltukta kullanım: Ön koltuğu, çocuğunuzun ayaklarının ön koltuğun sırtlığına çarpmasına mahal vermeyecek şekilde öne çekiniz (yaralanma tehlikesi).
- Çocuk koltuğundaki plastik parçalar güneşte ısınacaktır.
Dikkat! Bu parçalar çocuğunuzun yanmasına yol açabilir. Çocuk koltuğunuzun kullanılmadığı zamanlarda doğrudan güneş ışığına karşı koruyunuz.
- Çocuğunuzun sadece kaldırım tarafından inip binmesine izin veriniz.
- Uzun yolculuklarda çocuğunuzun hareket edebileceği molalar veriniz.



4.1 Разхлабване на коланите

- ✎ Натиснете регулиращия бутон **19** и едновременно издърпайте двата предпазни колана за раменете **2** напред.

Внимание! Не дърпайте за меките подложки за раменете **9**.



4.2 Закопчаване на колана на Вашето дете

- ✎ Разхлабете предпазните колани за раменете. (виж 4.1)
- ✎ Отворете закопчалката на колана **20** (натиснете червения бутон).
- ✎ Сложете детето да седне в детската седалка.
- ✎ Откачете отново езиците на закопчалката **22**.

4.1 Slăbirea centurilor

- ☞ Apăsați pe tasta de setare **19** și scoateți concomitent ambele hamuri **2** prin partea frontală.

Atenție! Nu trageți de pernțele pentru umeri **9**.

4.2 Prinderea în curele a copilului dumneavoastră

- ☞ Slăbiți hamurile.
(a se vedea 4.1)
- ☞ Deschideți închizătoarea centurii **20** (apăsați pe tasta roșie).
- ☞ Așezați copilul în scaunul auto pentru copii.
- ☞ Desprindeți din nou capetele de prindere **22**.

4.1 Kemerlerin gevşetilmesi

- ☞ Ayar tuşuna **19** basınız ve aynı anda her iki omuz kemerini **2** öne doğru çekiniz.
Dikkat! Omuz minderlerinden **9** çekmeyiniz.

4.2 Çocuğunuzun kemerinin bağlanması

- ☞ Omuz kemerlerini gevşetiniz.
(bkz. 4.1)
- ☞ Kemer kilidini açınız **20** (kırmızı tuşa basınız).
- ☞ Çocuğuzuzu araç-çocuk koltuğuna yerleştiriniz.
- ☞ Kilit dillerini **22** tekrar çıkartınız.

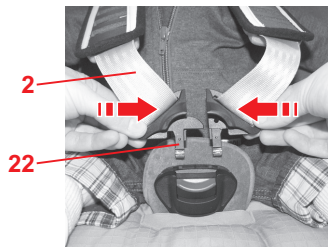

- ✎ Поставете предпазните колани за раменете **2** през раменете на детето.

Внимание! Предпазните колани за раменете **2** не трябва да се усукват или разменят.

- ✎ Съберете двата езика на ключалката **22** ...

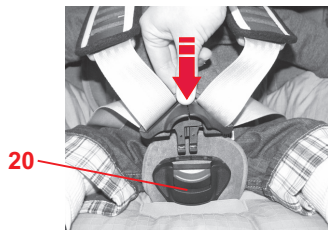

- ✎ ... и фиксирайте в ключалка **20**, така че да щракне.
ЩРАК!

- ✎ Опънете коланите, докато се стегнат около тялото на детето.
(виж 4.3)

Внимание! Предпазните колани за ханша **23** трябва да се прекарат колкото може по-плътно около слабините на детето.



- ☞ Conduceți hamurile **2** peste umerii copilului dumneavoastră.
Atenție! Nu răsuciți sau schimbați hamurile **2**.
- ☞ Conduceți cele două capete de închidere **22** împreună

- ☞ ...și prindeți-le în închizătoarea centurii **20** cu un sunet de fixare.
CLIC!
- ☞ Strângeți centurile până ce acestea stau strâns pe corpul copilului dumneavoastră.
(a se vedea 4.3)
Atenție! Centurile de la nivelul șoldurilor **23** trebuie să se afle cât mai jos posibil pe șoldurile copilului.

- ☞ Omuz kemerlerini **2** çocuğunuzun omuzlarının üzerinden geçiriniz.
Dikkat! Omuz kemerlerini **2** ters çevirmeyiniz veya değiştirmeyiniz.
- ☞ Her iki kilit dilini **22** bir araya getiriniz...

- ☞ ...ve bunları duyulur şekilde kemer kilidine **20** yerleştiriniz.
KLİK!
- ☞ Kemerleri çocuğunuzun vücuduna sıkıca oturana kadar geriniz.
(bkz. 4.3)
Dikkat! Bel kemerleri **23** çocuğun kasıklarına mümkün olduğunca derin bir şekilde yerleştirilmelidir.

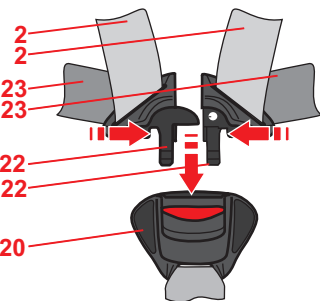

4.3 Опъване на коланите

- ☞ Дръпнете регулиращия колан **24**, докато коланите равномерно се стегнат около тялото на детето.

Внимание! Издърпвайте регулиращия колан в права линия.

4.4 Така Вашето дете е правилно осигурено



За безопасността на Вашето дете проверете дали...

- коланите на детската седалка лежат плътно до тялото, без да притесняват детето,
- коланите за предпазване на раменете **2** са правилно поставени,
- коланите **не** са усукани,
- езиците на ключалката **22** добре са фиксирани в ключалката на колана **20**,
- меките подложки за раменете **9** правилно прилягат към тялото.

4.3 Strângerea centurilor

☞ Trageți de centura de reglare **24**, până ce hamurile se află uniform și strâns pe corpul copilului dumneavoastră.

Atenție! Trageți drept în exterior centura de reglare.

4.4 Astfel copilul dumneavoastră este asigurat corespunzător



Verificați pentru siguranța copilului dumneavoastră dacă...

- centurile scaunului pentru copii sunt foarte aproape de corp, fără să strângă copilul,
- hamurile **2** sunt reglate corespunzător,
- centurile **nu** sunt răsucite,
- capetele de închidere **22** sunt fixate în închizătoarea centurii **20**,
- pernțele pentru umeri **9** sunt poziționate corect pe corp.

4.3 Kemerlerin gerilmesi

☞ Kemer elemanı çocuğunuzun vücuduna eşit ve sıkı bir şekilde oturana kadar ayar kemerini **24** tekrar çekiniz.

Dikkat! Ayar kemerini düz bir şekilde dışarı çekiniz.

4.4 Doğru uygulamayla çocuğunuz güvende



Çocuğunuzun güvenliği için...

- araç-çocuk koltuğuna ait kemerlerin çocuğunuzun sıkıştırmadan vücudunu kavrayıp kavramadığını,
- omuz kemerlerinin **2** doğru ayarlanıp ayarlanmadığını,
- kemerlerin **dönmemiş** olduğunu,
- kilit dillerinin **22** kemer kilidine **20** oturup oturmadığını lütfen kontrol ediniz.
- Omuz minderinin **9** çocuğunuzun bedenine doğru yerleşip yerleşmediğini kontrol ediniz.



5. Изходно положение на детската седалка

Така можете да наклоните пластмасовата седалка назад:

- ✎ Натиснете регулиращата дръжка **18** нагоре и издърпайте пластмасовата седалка **5** напред. **Внимание!** Пластмасовата седалка **5** трябва да се фиксира добре във всяка позиция. Дръпнете пластмасовата седалка **5**, за да проверите добре ли е фиксирана.

6. Инstrukция за поддръжка



За запазване на защитното действие

- При злополука със скорост на удара над 10 км/час могат да възникнат повреди по детската седалка, които не винаги са очевидни.
В този случай детската седалка трябва да се подмени. Моля да се изхвърли като отпадък според предписанията (виж 7.)
- Контролирайте редовно всички важни части за повреди. Уверете се, че механичните елементи функционират безупречно.

5. Poziția de repaus a scaunului auto pentru copii

Astfel puteți înclina scoica în spate:

☞ Trageți de mânerul de setare **18** și trageți scoica **5** în față.

Atenție! Scoica **5** trebuie să se blocheze în orice poziție. Trageți de scoică **5** pentru a verifica fixarea acesteia.

6. Instrucțiuni de întreținere



Pentru a obține efectul de protecție

- În caz de accident cu viteză de impact de peste 10 km/h pot apărea deteriorări ale scaunului auto pentru copii care nu sunt neapărat vizibile. În acest caz scaunul auto pentru copii trebuie să fie schimbat. Vă rugăm să eliminați scaunul ca deșeu în mod ecologic (vezi 7.).
- Controlați periodic toate componentele importante în vederea daunelor. Asigurați-vă că toate componentele mecanice funcționează ireproșabil.

5. Araç-çocuk koltuğunun sabitlenmesi

Koltuk çerçevesini şu şekilde arkaya yatırabilirsiniz:

☞ Ayar tutamağını **18** yukarı bastırınız ve koltuk çerçevesini **5** öne doğru çekiniz.

Dikkat! Koltuk çerçevesi **5** her konumda sağlam bir şekilde yerleşmelidir. Yerleşip yerleşmediğini kontrol etmek için koltuk çerçevesini **5** çekiniz.

6. Bakım talimatı



Koruma etkisinin kalıcı olması için

- Çarpma hızı 10 km/h'den fazla olan bir kazada araç-çocuk koltuğunda belirgin olmayan hasarlar oluşabilir. Bu durumda araç-çocuk koltuğu değiştirilmelidir. Lütfen usulüne uygun olarak elden çıkarınız (bkz. 7.).
- Önemli parçalarda hasar olup olmadığını düzenli olarak kontrol ediniz. Mekanik yapı parçalarının sorunsuz bir biçimde çalıştığından emin olunuz.

- Обърнете внимание на това, детската седалка да не се притиска от твърди части (вратата на автомобила, шината на седалката и т.н.) и по този начин да се поврежда.
- Повредена детска седалка (например след падане) трябва непременно да бъде проверена от производителя.
- Не гресирайте или смазвайте частите на детската седалка.
- Съхранявайте детската седалка, когато не я ползвате, на сигурно място. Не поставяйте тежки предмети върху нея. Никога не я съхранявайте в близост до източници на топлина или изложена на директна слънчева светлина.

6.1 Поддържане на закопчалката на колана

Функционирането на закопчалката на колана съществено допринася за безопасността. Нарушенията на функцията на закопчалката на колана в повечето случаи се дължи на замърсявания.

- Asigurați-vă că scaunul pentru copii nu este prins între componente dure (ușa vehiculului, șina scaunului, etc.) și nu este deteriorat.
- Permiteți neapărat verificarea unui scaun pentru copii deteriorat (de exemplu după cădere) de către producător.
- Nu lubrifiați sau ungeți niciodată piese ale scaunului pentru copii.
- Păstrați scaunul pentru copii, atunci când acesta nu este utilizat, într-un loc sigur. Nu puneți obiecte grele pe acesta. Nu îl depozitați niciodată în apropierea surselor de căldură sau luminii directe a soarelui.

6.1 Întreținerea închizătorii centurii

Funcționarea închizătorii centurilor contribuie la siguranță. Defecțiunile survenite la nivelul închiderii se datorează în principal impurităților:

- Araç-çocuk koltuğunun sert parçalar (araç kapısı, koltuk rayı v.s.) arasında sıkışarak zarar görmemesine dikkat ediniz.
- Hasarlı çocuk-koltuğunun (örn. koltuk düştüğünde) mutlaka üretici tarafından kontrol edilmesini sağlayınız.
- Çocuk koltuğunun parçalarına asla yağ veya gres sürmeyiniz.
- Çocuk koltuğu kullanılmadığında, bunu güvenli bir yerde saklayınız. Üzerine ağır cisimler koymayınız. Asla doğrudan ısı kaynaklarının veya doğrudan güneş ışığının yakınında tutmayınız.

6.1 Kemer kilidinin bakımı

Kemer kilidinin çalışması, güvenlik açısından büyük önem taşımaktadır. Kemer kilidinin işleyişinde meydana gelen sorunlar çoğunlukla kirlenmeden kaynaklanır:

Неизправности

- Езиците на закопчалката се изхвърлят забавено при натискане на червения бутон.
- Езиците на закопчалката не се фиксират повече (биват отново изхвърлени)
- Езиците на закопчалката се фиксират без ясно "щракване".
- Езиците на закопчалката при поставяне се задържат (влизат трудно)
- Закопчалката на колана може да се отвори само с много усилие.

Мярка за отстраняване

По този начин можете да измиете закопчалката, за да функционира отново безупречно:

1. Демонтаж на закопчалката на колана

- ✎ Разхлабете коланите (виж 4.1).
- ✎ Поставете детската седалка в изходно положение (виж 5.)
- ✎ Плъзнете металната пластина **25**, с която закопчалката на колана **20** е закрепена на пластмасовата седалка, с горния край отдолу нагоре през прореза за колана **26**.

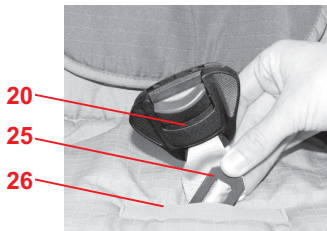

Defecțiuni de funcționare

- Capetele de închidere sunt aruncate în exterior prin apăsarea tastei roșii.
- Capetele de închidere nu se mai blochează (sunt eliminate din nou).
- Capetele de închidere se fixează fără un "clic" evident.
- Capetele de închidere sunt blocate la introducere (opun rezistență).
- Închizătoarea centurii se poate deschide numai cu exercitarea unei forțe mari.

Măsuri de remediere

Puteți spăla sistemul de închidere a centurii pentru ca acesta să funcționeze din nou ireproșabil:

1. Demontarea închizătorii centurii

- 🔧 Slăbiți centura (a se vedea 4.1).
- 🔧 Așezați scaunul auto pentru copii în poziție de repaus (a se vedea 5.)
- 🔧 Împingeți placa metalică **25**, cu care este fixată închizătoarea centurii **20** la scoică, lateral de jos în sus prin fanta centurii **26**.

Fonksiyon arızası

- Kilit dilleri, kırmızı tuşa basıldığında yavaş bir şekilde dışarı çıkıyor.
- Kilit dilleri yerleşmiyor (tekrar dışarıya fırlıyor).
- Kilit dilleri, belirgin bir "klik" sesi olmadan yerleşiyor.
- Kilit dilleri zorlanarak sokuluyor (yavaş)
- Kemer kilidi ancak fazla güç sarf edildiğinde açılıyor.

Yardım önlemleri

Tekrar sorunsuz çalışması için kemer kilidini yıkayabilirsiniz:

1. Kemer kilidinin sökülmesi

- 🔧 Kemerleri gevşetiniz (bkz. 4.1).
- 🔧 Araç-çocuk koltuğunu durma konumuna getiriniz (bkz. 5.).
- 🔧 Kemer kilidini **20** koltuğa bağlayan madeni levhayı **25** uzunlamasına yönde aşağıdan yukarıya doğru iterek kemer yarığından **26** geçiriniz.



2. Измиване на закопчалката

- ✎ Поставете закопчалката на колана **20** най-малко 1 час в топла вода с мека сапунена вода. След това я изплакнете и я оставете добре да изсъхне.

3. Монтиране на закопчалката

- ✎ Плъзнете металната пластина **25** с горния край отгоре надолу през прореза за колана **26** на предпазителя между краката, в калъфа **и през пластмасовата седалка**. Дърпайте силно за закопчалката на колана **20**, за да **проверите закрепването**.

Неизправности

- Езиците на закопчалката **22** повече не могат да се поставят в закопчалката на колана **20**.

Мярка за отстраняване

- ✎ Натиснете червения бутон, за да отключите закопчалката на колана **20**.

2. Spălarea închizătorii centurii

☞ Așezați închizătoarea centurii **20** cel puțin 1 oră în apă caldă cu detergent slab. Spălați și lăsați să se usuce.

3. Montarea închizătorii centurii

☞ Împingeți placa metalică **25** lateral de sus în jos prin fanta centurii **26** de la pernita sub-pelviană, în sus și **prin scoică**.
Trageți puternic de sistemul de închidere a centurii **20**, pentru a **verifica fixarea**.

Defecțiuni de funcționare

- Capetele centurii **22** nu se mai pot introduce în închizătoarea centurii **20**.

Măsuri de remediere

☞ Apăsăți butonul roșu pentru a elibera sistemul de închidere a centurii **20**.

2. Kemer kilidini yıkayınız

☞ Kemer kilidini **20** en az 1 saat süreyle yumuşak bir sabun çözeltisi katılmış sıcak suda bekletiniz. Durulayınız ve iyice kuruyana kadar bekleyiniz.

3. Kemer kilidinin takılması

☞ Metal levhayı **25** uzunlamasına yönde, yukarıdan aşağıya doğru kademe minderinden, kılıftaki kemer yarığında **26** ve **koltuk çerçevesinden** geçiriniz.
Kemer kilidinden **20** kuvvetle çekerek **koltuğun sabitlenip sabitlenmediğini kontrol ediniz**.

Fonksiyon arızası

- Kilit dilleri **22** kemer kilitlerine **20** girmiyor.

Yardım önlemleri

☞ Kemer kilidini açmak için kırmızı tuşa **20** basınız.



6.2 Почистване

- Обърнете внимание на това, че трябва да използвате само оригинален резервен калъф Britax/RMER и оригинални подложки за раменете Britax/RMER. Калъфът представлява съществена част от функцията на системата. Резервни части може да намерите в специализираната търговска мрежа.



Детската седалка не трябва **да се използва без подложки за раменете или калъф**.

- Можете да свалите **калъфа** и да го изперете с перилен препарат в режим за чувствително пране при 30°C в перална машина. Спазвайте указанията върху етикета за пране на калъфа. Ако го перете при температура по-висока от 30°C, е възможно избеляване на тъканта на калъфа. Не използвайте в никакъв случай центрофуга за изцеждане на калъфа и не го сушете в електрическа сушилня (плата може да се отдели от тапицерията).
- Частите от **пластмаса** може да измиете със сапунена вода. **Не** използвайте силни препарати (като например разтворители).

6.2 Curățare

- Aveți în vedere să utilizați numai o husă de schimb originală Britax/RÖMER și pernă pentru umeri originală de la Britax/RÖMER. Husa este o parte esențială a funcționării sistemului. Piese de schimb sunt disponibile în comerțul de specialitate.



Nu utilizați scaunul auto pentru copii **fără pernă pentru umeri sau husă**.

- **Husa** poate fi scoasă și o puteți spăla cu detergent pentru rufe fine cu un program delicat la 30°C în mașina automată. Vă rugăm să respectați instrucțiunile de pe eticheta de spălare a husei. Dacă spălați la o temperatură mai mare de 30°C, există posibilitatea decolorării materialului husei. Nu centrifugați husa și în niciun caz nu uscați într-un uscător de rufe electric (materialul se poate desprinde de câptușeală).
- **Piese din material plastic** pot fi spălate cu o soluție de săpun. **Nu** utilizați soluții puternice (ca de exemplu solvenți).

6.2 Temizleme

- Sadece orijinal bir Britax/RÖMER yedek kılıfı ve orijinal Britax/RÖMER omuz minderi kullanmaya dikkat ediniz. Kılıf, güvenlik koltuğunun önemli bir parçasını oluşturmaktadır. Yedek ürünleri yetkili satıcınızdan temin edebilirsiniz.



Araç-çocuk koltuğu **omuz minderi** veya **koltuk kılıfı olmadan** kullanılmamalıdır.

- **Kılıfı** çıkartabilir ve çamaşır makinesinde hassas kumaş deterjan kullanarak, hassas yıkama programı ile 30°C'de yıkayabilirsiniz. Lütfen kılıfın yıkama etiketinde bulunan talimatlara dikkat ediniz. 30°C'den yüksek bir ısıyla yıkamanız durumunda kılıfın rengi atabilir. Kılıfı çamaşır makinesinde sıktırmayınız veya kurutma makinesinde kurutmayınız (kumaş minderlerden ayrılabilir).
- **Plastik parçaları** sabunlu su karışımı ile yıkayabilirsiniz. Aşındırıcı maddeler (örn. çözücü madde) **kullanmayınız**.

- **Коланите** може да измиете с хладка сапунена вода.
Внимание! Никога не отстранявайте езиците на закопчалката **22** от коланите.
- **Меките подложки за раменете 9** можете да изперете с хладка сапунена вода.

6.3 Сваляне на калъфа

- ✎ Разхлабете коланите колкото може повече (виж 4.1).
- ✎ Поставете детската седалка в изходно положение (виж 5.).
- ✎ Издърпайте свързващата част **3** между седалката **5** и долната част на седалката **6**.
- ✎ Откачете предпазните колани за раменете **2** от свързващата част **3**.
Внимание! Извадената свързваща част **3** не трябва да се изплъзне в долната част на седалката.

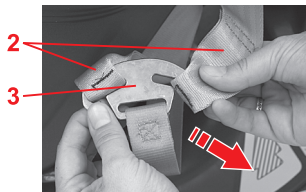

- **Centurile** pot fi spălate cu o soluție de săpun călduță.
Atenție! Nu scoateți niciodată capetele de închidere **22** de pe centuri.
- **Pernițele pentru umeri 9** pot fi spălate cu o soluție de săpun călduță.

6.3 Îndepărtarea husei

- ✎ Slăbiți centurile cât de mult posibil (a se vedea 4.1).
- ✎ Așezați scaunul auto pentru copii în poziție de repaus (a se vedea 5.).
- ✎ Scoateți piesa de legătură **3** dintre scoică **5** și partea inferioară a scaunului **6**.
- ✎ Desprindeți hamurile **2** de pe elementul de legătură **3**.
Atenție! Piesa de legătură desprinsă **3** nu trebuie să alunece în partea inferioară a scaunului.

- **Kemerleri** ılık sabun çözeltisi ile yıkayabilirsiniz.
Dikkat! Kilit dillerini **22** asla kemerden çıkartmayınız.
- **Omuz minderlerini 9** ılık sabun çözeltisi ile yıkayabilirsiniz.

6.3 Kılıfın çıkartılması

- ✎ Kemerleri mümkün olduğunca gevşetiniz (bkz. 4.1).
- ✎ Araç-çocuk koltuğunu durma konumuna getiriniz (bkz. 5).
- ✎ Koltuk çerçevesi **5** ve koltuğun alt parçası **6** arasındaki bağlantı parçasını **3** önde doğru çekiniz.
- ✎ Omuz kemerlerini **2** bağlantı parçasından **3** çıkartınız.
Dikkat! Çıkartılan bağlantı parçası **3** koltuğun alt kısmına kaymamalıdır.

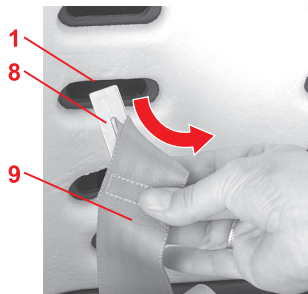
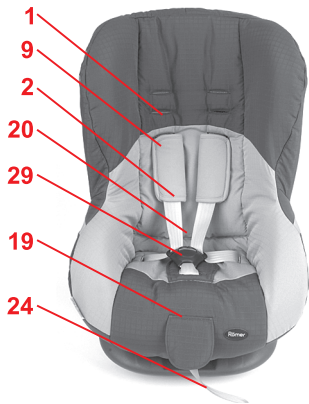

- ✎ Откачете еластичните кантове на калъфа под ръба на пластмасовата седалка.
- ✎ Извадете предпазните колани за раменете **2** от прорезите за колана **1** на седалката и калъфа.
- ✎ Прекарайте металната пластина **8** на подложките за раменете **9** отзад през прорезите за колана **1**.
Съвет! Поставете металната пластина, както е показано, на колана и я плъзнете с **горния край** през прореза.
- ✎ Изтеглете закопчалката на колана **20** и регулиращия колан **24** от калъфа.
- ✎ Изтеглете предпазните колани за раменете **2** заедно с езиците на закопчалката **22**, подложките за раменете **9** и металните пластини **8** внимателно от калъфа.
- ✎ Сега може да свалите калъфа.

- 🔗 Prindeți marginea elastică a husei sub marginea scoicii.
- 🔗 Scoateți hamurile **2** din elementul de legătură **1** de pe scoică și husă.

- 🔗 Împingeți placa metalică **8** a perniței pentru umeri **9** din spate prin fanta centurii **1**.
Sfat! Așezați placa metalică așa cum este prezentat în imagine pe centură și împingeți-o **lateral** prin fantă.
- 🔗 Desfășurați închizătoarea centurii **20** și centura de reglare **24** din husă.
- 🔗 Desprindeți hamurile **2** cu capetele de închidere **22**, pernițele pentru umeri **9** și plăcile metalice **8** cu atenție de pe husă.
- 🔗 Acum puteți scoate husa.

- 🔗 Koltuk çerçevesi kenarının altındaki elastik kılıf kenarını çıkartınız.
- 🔗 Omuz kemerlerini **2** koltuk çerçevesindeki ve kılıftaki kemer yarıklarından **1** dışarı çekiniz.

- 🔗 Omuz minderinin **9** metal levhasını **8** arka taraftan kemer yarığının **1** içinden ittiriniz.
Öneri! Metal levhayı resimde gösterilen şekilde kemere dayayın ve bunları **uzunlamasına yönde** yarığın içinden geçiriniz.
- 🔗 Kemer kilidini **20** ve ayar kemerini **24** kılıftan çıkartınız.
- 🔗 Omuz kemerlerini **2**, kilit dilleri **22**, omuz minderleri **9** ve metal levhalar **8** ile birlikte dikkatlice kılıftan çıkartınız.
- 🔗 Artık kılıfı tamamen çıkartabilirsiniz.

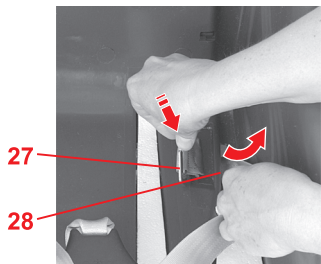
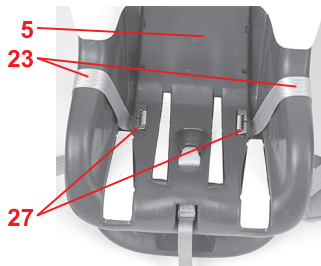

6.4 Демонтиране на коланите

- ✎ Откачете, както е описано (виж. 6.3), предпазните колани за раменете **2** и калъфа.
- ✎ Извадете металната част **27**, с която поясите предпазни колани **23** са закрепени отляво и отдясно в седалката **5**, от отвора.
- ✎ Плъзнете металната част **27** с горния край надолу през вътрешния страничен прорез и после нагоре през външния страничен прорез **28**.
- ✎ Повторете процедурата с втората метална част **27**.

6.4 Demontarea centurilor

- ✎ Desprindeți, conform descrierilor (a se vedea 6.3), hamurile **2** și husa.
- ✎ Scoateți o piesă metalică **27**, cu care sunt fixate centurile de la nivelul șoldurilor **23** în stânga și dreapta în scoică **5**, prin decupaj.
- ✎ Împingeți piesa metalică **27** lateral înspre jos prin fanta laterală interioară, apoi înspre partea superioară prin fanta exterioară laterală **28**.
- ✎ Repetați procesul cu cea de-a doua piesă metalică **27**.

6.4 Kemerlerin sökülmesi

- ✎ Kemer kilitlerini **2** ve kılıfı tarif edilen şekilde (bkz. 6.3) çıkartınız.
- ✎ Sağ ve sol kalça kemerinin **23** koltuk çerçevesine **5** sabitlendiği bir metal levhayı **27** girtininin içinden çıkartınız.
- ✎ Metal levhayı **27** uzunlamasına yönde aşağı doğru iç taraftaki yan yarığın içinden, daha sonra ise yukarı doğru dış taraftaki yan yarığın **28** içinden ittiriniz.
- ✎ Aynı işlemi ikinci metal levha **27** ile tekrar ediniz.

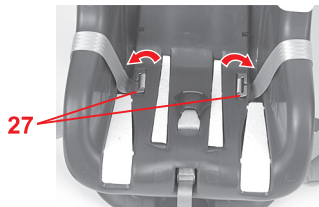
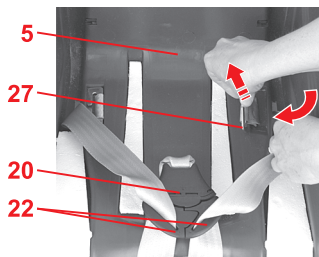

6.5 Монтиране на коланите

- ✎ Поставете детската седалка в изходно положение (виж 5.)
- ✎ Фиксирайте езиците на закопчалката **22** в закопчалката на колана **20** (виж 4.2).
- ✎ Пъхнете металната част **27** с тясната страна надолу през външния страничен прорез, после нагоре през вътрешния страничен прорез.

Внимание! Не усуквайте коланите.

- ✎ Дърпайте колана и натискайте металната част **27** равно в отвора на пластмасовата седалка.
- ✎ Повторете последните две стъпки с втория колан.
- ✎ Отново отворете закопчалката на колана **20**.
- ✎ Закачете, както е описано (виж. 6.6), предпазните колани за раменете **2** и калъфа.

6.5 Montarea centurilor

- ✎ Așezați scaunul auto pentru copii în poziție de repaus (a se vedea 5.)
- ✎ Prindeți capetele de închidere **22** în închizătoarea centurii **20** (a se vedea 4.2).
- ✎ Împingeți piesa metalică **27** cu partea îngustă înspre jos prin fanta laterală exterioară, apoi înspre partea superioară prin fanta interioară laterală.
Atenție! Nu răsuciți centura.
- ✎ Trageți de centură și apăsați piesa metalică **27** plan în decupajul scoicii.
- ✎ Repetați ultimele două etape cu cea de-a doua centură.
- ✎ Deschideți din nou închizătoarea centurii **20**.
- ✎ Desprindeți, conform descrierilor (a se vedea 6,6), hamurile **2** și husa.

6.5 Kemerlerin takılması

- ✎ Araç-çocuk koltuğunu durma konumuna getiriniz (bkz. 5.).
- ✎ Kilit dillerini **22** kemer kilidine **20** yerleştiriniz (bkz. 4.2).
- ✎ Metal levhayı **27** ince tarafından aşağı doğru dış taraftaki yan yarığın içinden, daha sonra ise yukarı doğru iç taraftaki yan yarığın içinden ittiriniz.
Dikkat! Kemerleri döndürmeyiniz.
- ✎ Kemerı çekiniz ve metal parçayı **27** düz bir şekilde koltuk çerçevesinin girintisine bastırınız.
- ✎ Son iki adımı ikinci kemerde tekrarlayınız.
- ✎ Kemer kilidini **20** tekrar açınız.
- ✎ Kemer kilitlerini **2** ve kılıfı tarif edilen şekilde (bkz. 6.6) takınız.

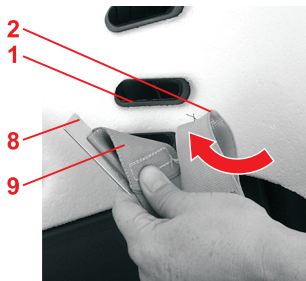
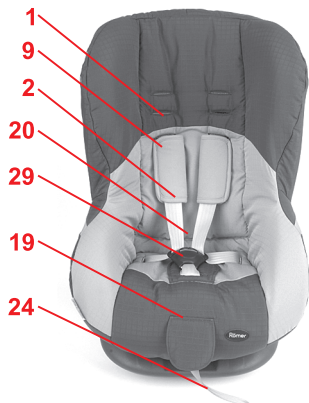

6.6 Поставяне на калъфа

- ✎ Поставете детската седалка в изходно положение (виж 5.).
- ✎ Промушете предпазните колани за раменете **2** с металните пластини **8**, подложките за раменете **9** и езиците на закопчалката **22** внимателно в калъфа.
- ✎ Промушете закопчалката на колана **20** в калъфа и в предпазителя между краката **29**.
- ✎ Промушете регулирания колан **24** през долния прорез в калъфа.
- ✎ Фиксирайте езиците на закопчалката **22** в закопчалката на колана **20** (виж 4.2).
- ✎ Прекарайте предпазните колани за раменете **2** заедно с коланите на подложките за раменете в **подходящите** прорези за колана **1** на калъфа и седалката (виж 3.1.).
Внимание! Не усуквайте и не разменяйте коланите. Коланът за раменете трябва да е **върху** колана на подложката за раменете.
- ✎ Плъзнете металните пластини **8** през същите прорези на колана **1** като коланите.

6.6 Așezarea husei

- ☞ Așezați scaunul auto pentru copii în poziție de repaus (a se vedea 5.).
- ☞ Introduceți hamurile **2** cu plăcile metalice **8**, pernițele pentru umeri **9** și capetele de închidere **22** cu atenție în husă.
- ☞ Introduceți închizătoarea centurii **20** în husă și în pernița pentru umeri **29**.
- ☞ Introduceți centura de reglare **24** prin fanta inferioară în husă.
- ☞ Prindeți capetele de închidere **22** în închizătoarea centurii **20** (a se vedea 4.2).

- ☞ Introduceți hamurile **2** împreună cu centurile cu pernițe pentru umeri în **fantele centurii** adecvate **1** de pe husă și scoică (a se vedea 3.1.).
Atenție! Nu răsuciți sau inversați centura. Hamurile trebuie să se afle **pe** centura perniței pentru umeri.
- ☞ Împingeți plăcile metalice **8** prin aceleași fante ale centurii **1** ca și centurile.

6.6 Kılıfın takılması

- ☞ Araç-çocuk koltuğunu durma konumuna getiriniz (bkz. 5.).
- ☞ Omuz kemerlerini **2**, metal levhalar **8**, omuz minderleri **9** ve kilit dilleri **22** ile birlikte dikkatlice kılıfa takınız.
- ☞ Kemer kilidini **20**, kılıfın ve adım minderinin **29** içinden geçirin.
- ☞ Ayar kemerini **24** alt yarığın arasından kılıfın içinden geçirin.
- ☞ Kilit dillerini **22** kemer kilidinde **20** yerleştiriniz (bkz. 4.2).

- ☞ Omuz kemerlerini **2**, omuz minderleri kemerleri ile birlikte kılıftaki ve koltuk çerçevesindeki **uygun** kemer yarıklarından **1** geçirin (bkz.3.1).
Dikkat! Kemerleri ters çevirmeyiniz ve değiştirmeyiniz. Omuz kemeri, omuz minderinin kemerinin **üzerinde** durmalıdır.
- ☞ Metal levhaları **8**, kemerlerin geçirildiği aynı kemer yarıklarının **1** arasından ittiriniz.

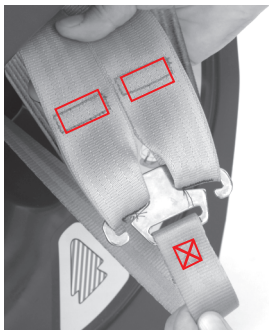
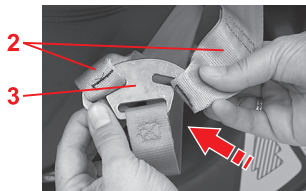

- ✎ Отново закачете предпазните колани за раменете **2** в свързващата част **3**.
Внимание! Коланът на свързващата част не трябва да е усукан. Цветът на нишката на шевовете и върху трите колана трябва да е еднакъв.
- ✎ Закачете еластичните кантове на калъфа под ръба на пластмасовата седалка.
- ✎ Опънете коланите (виж 4.3).

- ✂ Prindeți hamurile **2** pe elementul de legătură **3**.
Atenție! Centura nu trebuie să fie răsucită la elementul de legătură. Culoarea firului îmbinării trebuie să fie aceeași pe toate cele 3 centuri.
- ✂ Prindeți marginea elastică a husei sub marginea scoicii.
- ✂ Strângeți centura (a se vedea 4.3).

- ✂ Omuz kemerlerini **2** tekrar bağlantı parçasına **3** takınız.
Dikkat! Bağlantı parçasındaki kemerin döndürülmemiş olması gerekmektedir. Her üç kemerdeki dikiş ipliğinin rengi aynı olmalıdır.
- ✂ Koltuk çerçevesi kenarının altındaki elastik kılıf kenarını geçiriniz.
- ✂ Kemerleri geriniz (bkz. 4.3).

7. Инструкции за третиране като отпадък

Спазвайте разпоредбите на Вашата страна за третиране на отпадъците.

Обезвреждане на опаковката	
	Контейнер за хартия
Обезвреждане на отделните части	
Калъф	Остатъчна смет, термично оползотворяване
Части от изкуствен материал	в съответствие с обозначението в предвидения за целта контейнер
Метални части	Контейнер за метали
Лента на предпазния колан	Контейнер за полиестер
Закопчалка и език	Остатъчна смет

7. Indicații privind eliminarea ca deșeuri

Vă rugăm să respectați prescripțiile naționale privind eliminarea deșeurilor.

Eliminarea ambalajului	
	Container pentru carton
Eliminarea pieselor componente	
Husă	Gunoii, utilizare termică
Piese din material plastic	corespunzător marcajului de pe containerul prevăzut pentru acest lucru
Piese metalice	Container pentru metale
Banda centurii	Container pentru poliester
Cataramă și capete	Gunoii

7. İmha ile ilgili bilgiler

Lütfen ülkenizdeki imha kurallarına dikkat ediniz.

Ambalajın imhası	
	Mukavva konteynırı
Tek parçaların imhası	
Kılıf	Artık çöp, termik değerlendirme
Plastik parçalar	İşaretlerine göre bunun için öngörölmüş konteynırlara
Madeni parçalar	Metal konteynırı
Kemer bandı	Polyester konteyneri
Kilit & Dil	Artık çöp

8. Седалки за по-големи деца

Britax / RÖMER Детска седалка за автомобил	Изпитание и разрешително съгласно ECE R 44/04	
	Група	Телесно тегло
KID	II + III	15 - 36 кг
KID plus	II + III	15 - 36 кг
KIDFIX	II + III	15 - 36 кг
ADVENTURE	II + III	15 - 36 кг

9. 2 години гаранция

За тази детска седалка за автомобил, велосипед и детска количка даваме гаранция за производствени дефекти и дефекти на материалите от 2 години. Гаранционният срок е валиден от деня на покупката. За доказателство пазете попълнената гаранционна карта, подписания от Вас контролен предавателен лист, както и квитанцията за покупката за срока на гаранцията.

При рекламации към детската седалка се прилага гаранционната карта. Действието на гаранцията се ограничава до детски седалки за автомобили, велосипеди и детски колички, които се използват правилно и са върнати чисти в добро състояние.

8. Scaunele următoare

Scaune auto pentru copii Britax / RÖMER	Verificare și certificare conform ECE R 44/04	
	Grupă	Greutate corporală
KID	II + III	15 - 36 kg
KID plus	II + III	15 - 36 kg
KIDFIX	II + III	15 - 36 kg
ADVENTURE	II + III	15 - 36 kg

9. Garanție 2 ani

Pentru acest scaun pentru copii destinat automobilului/bicicletei/căruciorului vă oferim o garanție pentru defectele de fabricație și material de 2 ani. Perioada de garanție începe în ziua achiziționării. Pentru dovadă vă rugăm să păstrați tichetul de garanție completat, verificarea la primire semnată de dumneavoastră precum și chitanța pe toată perioada garanției.

În caz de reclamații certificatul de garanție trebuie să însoțească scaunul pentru copii. Garanția acoperă scaune pentru copii destinate automobilului/ bicicletei/căruciorului care au fost manipulate corespunzător și care au fost returnate în stare curată și corespunzătoare.

8. Takip eden koltuklar

Britax/RÖMER araç çocuk koltukları	Test ve kullanım izni ECE R 44/ 04'e uygundur	
	Grup	Vücut ağırlığı
KID	II + III	15 - 36 kg
KID plus	II + III	15 - 36 kg
KIDFIX	II + III	15 - 36 kg
ADVENTURE	II + III	15 - 36 kg

9. 2 yıl garanti

Bu araç/bisiklet-çocuk koltuğunda /bebek arabasında ortaya çıkabilecek fabrika ve malzeme hataları 2 yıl garanti kapsamı altındadır. Garanti süresi, satın alma tarihinde başlamaktadır. Doldurulmuş garanti kartını, tarafınızdan imzalanmış olan devir kontrolünü ve satın alma makbuzunu garanti süresi boyunca saklayınız. Şikayet durumunda garanti belgesi çocuk koltuğunun yanında teslim edilmelidir. Garanti hizmeti, kurallara uygun şekilde kullanılmış, temiz ve iyi durumda geri gönderilmiş araç/bisiklet çocuk koltukları / bebek arabaları için geçerlidir.

Гаранцията не покрива:

- естествено износване и щети от прекомерно натоварване
- щети от неприсъщо и неправилно използване

Гаранционен ли е случаят или не е?

Материали: Всички наши материали отговарят на високите изисквания по отношение на устойчивост на цветовете при UV-лъчение. Въпреки това материалите избеляват, ако са изложени на UV лъчение. Тук не става дума за дефекти в материала, а за нормално износване, за което не се поема гаранция.

Закопчалка: Ако има нередности при функционирането на закопчалката на колана, то те се дължат в повечето случаи на замърсявания, които могат да се почистят. При боравене със седалката се придържайте към инструкцията за ползване.

При гаранционен случай се обръщайте незабавно към Вашия специализиран търговец. Той ще Ви помогне със съвет и съдействие. При обработване на рекламационни искове се използват специфични за продукта

Garanția nu acoperă:

- semne naturale de uzură și deteriorări datorate solicitării excesive
- deteriorările datorită utilizării inadecvate sau necorespunzătoare

Ce acoperă garanția?

Materiale: Toate materialele noastre îndeplinesc cerințe ridicate în ceea ce privește rezistența culorii împotriva razelor ultraviolete. Cu toate acestea, toate materialele se decolorează dacă sunt expuse razelor ultraviolete. Aici nu este vorba de un defect de material ci de semne de uzură pentru care nu este aplicată garanția.

Închizătoare: Dacă apar defecțiuni de funcționare ale închizătorii centurii, atunci acestea se datorează acumulărilor de murdărie care pot fi spălate. Vă rugăm să consultați în acest scop modul de abordare din instrucțiunile de utilizare.

În cazul unei reclamații privind garanția vă rugăm să vă adresați neapărat distribuitorului dumneavoastră. Acesta vă poate sta la dispoziție cu indicații și suport. În cazul prelucrării reclamațiilor se aplică rate de depreciere specifice

Garanti kapsamı dışında kalan durumlar:

- Doğal kullanıma dayalı eskime ve fazla zorlamadan kaynaklanan hasarlar
- Amacına uygun olmayan veya kurallara aykırı kullanımdan kaynaklanan hasarlar

Garanti kapsamında mı, değil mi?

Kumaşlar: Tüm kumaşlarımız rengin UV ışınlarına karşı dayanıklılığı hususunda yüksek kaliteye sahiptir. Fakat UV-ışınlarına maruz kalan tüm kumaşların rengi solmaktadır. Burada malzeme hatası söz yoktur, tersine normal aşınma söz konusudur ve garanti kapsamı dışındadır.

Kilit: Kemer kilidinde fonksiyon hatası oluşmuşsa, bu hata genellikle temizleme işlemiyle ortadan kaldırılabilecek kirlenmelere dayanmaktadır. Lütfen kullanım talimatındaki açıklamalara uyunuz.

Garanti durumunda derhal yetkili satıcınıza başvurunuz. Size yardımcı olacaktır. İşleme alınan şikayet taleplerinde ürüne özel amortisman nispeti uygulanmaktadır. Bu hususta, satıcınızda bulunan genel ticari koşullara bakınız.



амортизационни норми. Тук ние посочваме намиращите се при търговеца Общи търговски условия.

Употреба, поддържане и техническо обслужване

Детската седалка за автомобил/велосипед / детска количка трябва да се използва съгласно инструкцията за ползване. Изрично посочваме, че могат да се използват само оригинални принадлежности или резервни части.

produsului. Aici vă recomandăm să consultați termenii și condițiile generale care sunt disponibile de la distribuitorul dumneavoastră.

Utilizare, Îngrijire și Întreținere

Scaunul pentru copii destinat automobilului/ bicicletei/căruciorului trebuie să fie manipulat corespunzător instrucțiunilor de utilizare. Subliniem faptul că trebuie să utilizați numai accesorii respectiv piese de schimb originale.

Kullanım, Bakım ve Onarım

Araç/bisiklet-çocuk koltuğu / bebek arabası kullanım talimatında açıklanan şekilde kullanılmalıdır. Sadece orijinal aksesuar ve/veya yedek parça kullanılması gerektiğine kati olarak dikkatinizi çekeriz.



10. Гаранционна карта / Предавателен контролен лист

Име:

Адрес:

Пощенски код:

Населено място:

Телефон (с код):

E-Mail:

Детска седалка за
автомобил/ велосипед:

Номер на изделието:

Цвят на плата (десен):

Принадлежности:

Предавателен контролен лист:**1. Пълнота** проверено / в изправност**2. Проверка на функциите**

- устройство за регулиране на седалката

 проверено / в изправност

- регулиране на системата колани

 проверено / в изправност**3. неповреденост**

- проверка на седалката

 проверено / в изправност

- проверка на текстилните части

 проверено / в изправност

- проверка на частите от пластмаса

 проверено / в изправност

Дата на покупка:

Купувач (подпис):

Търговец:

Проверих детската седалка за автомобил/велосипед и се уверих, че седалката се предава окомплектована, и че всички функции действат пълноценно.

Получих достатъчна информация за продукта и неговите функции преди покупката и се запознах с инструкциите за поддържане и техническо обслужване.

Търговец печат

10. Tichet de garanție / verificare la primire

Nume:

Adresă:

Cod poștal:

Localitate:

Telefon (cu prefix):

E-Mail:

Scaun pentru copii
destinat automobilului/
bicicletei:

Număr articol:

Culoare material (model):

Accesorii:

Verificare la primire:**1. Caracterul complet** verificat / în ordine**2. Verificarea funcționării**

- Mecanismul de reglare a scaunului

 verificat / în ordine

- Ajustarea centurii

 verificat / în ordine**3. Caracterul integral**

- verificarea scaunului

 verificat / în ordine

- verificarea materialelor

 verificat / în ordine

- verificarea pieselor din material plastic

 verificat / în ordine

Data achiziționării:

Client (semnătură):

Distribuitor:

 Am verificat scaunul pentru copii destinat automobilului/bicicletei și m-am asigurat că scaunul a fost predat în stare completă și că funcționează corespunzător. Am obținut informații suficiente privind produsul și funcțiile sale înainte de achiziționare și am luat la cunoștință indicațiile privind îngrijirea și întreținerea.

Ștampila distribuitorului

10. Garanti Kartı / Devir Kontrolü

İsim:

Adres:

Posta kodu:

Şehir:

Telefon (alan kodu ile):

E-Posta:

Araç/Bisiklet-Çocuk
Koltuğu:

Ürün-Numarası:

Kumaş rengi (deseni):

Yedek Parça:

Devir Kontrolü:**1. Eksiksiz** denetlendi / tamam**2. Fonksiyon kontrolü**

- Koltuk ayar mekanizması

 denetlendi / tamam

- Kemer elemanı ayarı

 denetlendi / tamam**3. Sağlamlık**

- Koltuğun kontrolü

 denetlendi / tamam

- Kumaş parçaların kontrolü

 denetlendi / tamam

- Plastik parçaların kontrolü

 denetlendi / tamam Araç/bisiklet çocuk koltuğunu kontrol ettim ve bana eksiksiz olarak teslim edildiğine kanaat getirdim, tüm fonksiyonlar tam olarak görevini yerine getirmektedir. Satın almadan önce ürün ve fonksiyonları hakkında yeterli bilgi edindim ve bakım ve onarım talimatlarını öğrendim.

Satın alım tarihi:

Satın alan (İmza):

Satıcı:

Satıcının kaşesi

ECLIPSE

RÖMER ECLIPSE

Kasutusjuhend



Lietošanas instrukcija



Naudojimo instrukcija



ECLIPSE



EE

Kasutusjuhend

Kasutusjuhend

Meil on hea meel, et meie ECLIPSE võib olla teie lapse kaaslane ühel eluetapil.

Et teie last õigesti kaitsta, peab ECLIPSE'i tingimata nii kasutama ja paigaldama, nagu juhendis kirjas on.

Kui teil peaks veel küsimusi kasutamise kohta tekkima, pöörduge palun meie poole.

BRITAX RÖMER
Kindersicherheit GmbH
Britax Excelsior Ltd.

Lietošanas instrukcija

Mēs priecājamies, ka mūsu ECLIPSE drīkst droši pavadīt Jūsu bērnu jaunā dzīves posmā.

Lai varētu pareizi pasargāt Jūsu bērnu, ECLIPSE noteikti ir jālieto un jāuzstāda tā, kā aprakstīts šajā instrukcijā.

Ja rodas papildu jautājumi par lietošanu, lūdzam griezties pie mums.

BRITAX RÖMER
Kindersicherheit GmbH
Britax Excelsior Ltd.

Naudojimo instrukcija

Džiaugiamės, kad mūsų ECLIPSE jūsų vaiką galės saugiai lydėti jo naujuoju gyvenimo etapu.

Tam, kad jūsų vaikas būtų patikimai saugomas, ECLIPSE būtina naudoti ir montuoti taip, kaip aprašyta šioje instrukcijoje.

Jeigu jums dar kyla klausimų dėl naudojimo, kreipkitės į mus.

BRITAX RÖMER
Kindersicherheit GmbH
Britax Excelsior Ltd.

Sisukord

1. Sobivus	7
2. Kasutamine sõidukis	9
3. Sõidukisse paigaldamine	11
3.1 Õlarihmade reguleerimine	13
3.2 Laste turvaistme paigaldamine 3-punktilise kinnitusega turvavööga	19
3.3 Laste turvaistme eemaldamine 3-punktilise kinnitusega turvavööga	25
3.4 Nii on laste turvaiste 3-punktilise kinnitusega turvavööga õigesti paigaldatud	25
3.5 Laste turvaistme paigaldamine 2-punktilise kinnitusega turvavööga	29
3.6 Laste turvaistme eemaldamine 2-punktilise kinnitusega turvavööga	33
3.7 Nii on laste turvaiste 2-punktilise kinnitusega turvavööga õigesti paigaldatud	35
4. Lapse kinnitamine	37
4.1 Rihmade lödvendamine	39
4.2 Lapse kinnitamine turvavööga	39
4.3 Rihmade pingutamine	43
4.4 Nii on teie laps õigesti kinnitatud	43
5. Laste turvaistme lamamisasend	45

Saturs

1. Piemērotība	8
2. Izmantošana transportlīdzeklī	10
3. Nostiprināšana transportlīdzeklī	12
3.1 Plecu jostu noregulēšana	14
3.2 Bērnu autosēdekliņa nostiprināšana ar 3 punktu drošības jostu	20
3.3 Bērnu autosēdekliņa demontāža ar 3 punktu drošības jostu	26
3.4 Bērnu autosēdekliņis ar 3 punktu drošības jostu ir nostiprināts pareizi	26
3.5 Bērnu autosēdekliņa nostiprināšana ar 2 punktu drošības jostu	30
3.6 Bērnu autosēdekliņa demontāža ar 2 punktu drošības jostu	34
3.7 Bērnu autosēdekliņis ar 2 punktu drošības jostu ir nostiprināts pareizi	36
4. Jūsu bērna drošība	38
4.1 Jostas atlaišana vaļīgi	40
4.2 Jūsu bērna piesprādzēšana	40
4.3 Jostas nospriegošana	44
4.4 Tā Jūsu bērns ir pareizi aizsargāts	44
5. Bērnu autosēdekliņa atpūtas pozīcija	46

Turinys

1. Tinkamumas	8
2. Naudojimas transporto priemonėje	10
3. Montavimas transporto priemonėje	12
3.1 Pečių diržų priderinimas	14
3.2 Automobilinės vaiko sėdynės montavimas su 3 sujungimo taškų diržu	20
3.3 Automobilinės vaiko sėdynės išmontavimas su 3 sujungimo taškų diržu	26
3.4 Tai tinkamai sumontuota jūsų automobilinė vaiko sėdynė su 3 sujungimo taškų diržu ...	26
3.5 Automobilinės vaiko sėdynės montavimas su 2 sujungimo taškų diržu	30
3.6 Automobilinės vaiko sėdynės išmontavimas su 2 sujungimo taškų diržu	34
3.7 Tai tinkamai sumontuota jūsų automobilinė vaiko sėdynė su 2 sujungimo taškų diržu ...	36
4. Jūsų vaiko apsauga	38
4.1 Diržų atpalaidavimas	40
4.2 Vaiko prisegimas	40
4.3 Diržų įtempimas	44
4.4 Taip jūsų vaikas apsaugomas tinkamai	44
5. Atlošta automobilinė vaiko sėdynė	46



6. Hooldusjuhend	47
6.1 Turvavöö pandla hooldus	49
6.2 Puhastamine	53
6.3 Katte eemaldamine	55
6.4 Rihmade eemaldamine	59
6.5 Rihmade paigaldamine	61
6.6 Katte peale tõmbamine	63
7. Märkused jäätmekäitluse kohta	67
8. Järgmised turvaistmed	67
9. 2 aastat garantiid	69
10. Garantiikaart / üleandmis-vastuvõtmisleht ...	76

6. Kopšanas pamācība	48
6.1 Jostas fiksatora kopšana	50
6.2 Tīrīšana	54
6.3 Pārvalka noņemšana	56
6.4 Jostas demontāža	60
6.5 Jostas iemontēšana	62
6.6 Pārvalka uzvilkšana	64
7. Norādes par utilizāciju	68
8. Nākamie sēdekļi	68
9. 2 gadu garantija	70
10. Garantijas talons / Izsniegšanas pārbaudes karte	78

6. Priežiūros instrukcija	48
6.1 Diržų spynelės priežiūra	50
6.2 Valymas	54
6.3 Užvalkalo nuvilkimas	56
6.4 Diržų išmontavimas	60
6.5 Diržų montavimas	62
6.6 Užvalkalo užvilkimas	64
7. Išmetimo nuorodos	68
8. Tolesnės sėdynės	68
9. 2 metų garantija	70
10. Garantijos kortelė/perdavimo čekis	80

1. Sobivus

Sertifitseerimine

Britax/RÖMER laste turvaiste	Katsetatud ja sertifitseeritud vastavalt standardile ECE* R 44/04	
	Rühm	Kehakaal
ECLIPSE	I	9 kuni 18 kg

*ECE = Euroopa turvavarustuse standard

- Laste turvaiste on konstrueeritud, katsetatud ja sertifitseeritud vastavalt lastele mõeldud turvaseadeldiste Euroopa standardile (ECE R 44/04). Vastavusmärk E (ringi sees) ja sertifitseerimisnumber asuvad tüübikinnitusildil (kleebis laste turvaistmel).



Sertifitseerimine kaotab kehtivuse, kui muudate laste turvaistet. Muudatusi tohib teha üksnes tootja.

- Turvaistet **ECLIPSE** võib kasutada ainult sõidukis teie lapse turvalisuse huvides. Kindlasti ei sobi see kodus istmena või mänguasjana kasutamiseks.

1. Piemērotība

Sertifikāts

Britax / RÖMER bērnu autosēdekļītis	Pārbaude un sertifikāts ECE* R 44/04	
	Grupa	Ķermeņa svars
ECLIPSE	I	9 līdz 18 kg

*ECE = Eiropas standarts par drošības aprīkojumu

- Bērnu autosēdekļītis ir projektēts, pārbaudīts un sertificēts atbilstoši prasībām Eiropas standartā par bērnu drošības ierīcēm (ECE R 44/04). Pārbaudes zīme E (aplītī) un sertifikāta numurs atrodas uz sertifikācijas etiķetes (uzlīme uz bērnu autosēdekļīša).
-  Sertifikāts kļūst nederīgs, tiklīdz Jūs kaut ko izmaināt bērnu autosēdekļītī. Izdarīt izmaiņas drīkst vienīgi ražotājs.
- ECLIPSE** drīkst izmantot tikai Jūsu bērna drošībai transportlīdzeklī. Tas nekādā gadījumā nav izmantojams mājās kā sēdekļis vai rotājlieta.

1. Tinkamumas

Aprobacija

Britax/RÖMER automobilinē vaiko sēdynē	Patikra ir aprobacija atlikta remiantis ECE* R 44/04	
	Grupė	Kūno masė
ECLIPSE	I	nuo 9 iki 18 kg

*ECE = Europos standartas, taikomas saugos įrangai

- Automobilinē vaiko sēdynē yra suprojektuota, patikrinta ir aprobuota remiantis Europos standarto dėl vaikų saugos įrenginių reikalavimais (ECE R 44/04). Patikros ženklas E (apskritime) ir patvirtinimo numeris yra patvirtinimo etiketėje (lipdukas ant automobilinės vaiko sėdynės).
-  Aprobacija nustos galiojusi, jei automobilinē vaiko sėdynę kaip nors modifikuosite. Modifikuoti leidžiama tik gamintojui.
- ECLIPSE** leidžiama naudoti tik norint apsaugoti vaiką transporto priemonėje. Jos nederėtų naudoti namie kaip sėdimosios vietos ar žaislo.

2. Kasutamine sõidukis

Palun järgige juhiseid laste turvasüsteemide kasutamise kohta oma sõiduki kasutusjuhendis.

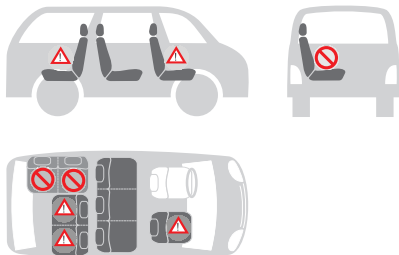

Nõnda saate kasutada laste turvaistet:

sõidusuunas	jah
sõidusuunale vastu	ei ¹⁾
2-punktilise turvavööga ²⁾	jah
3-punktilise turvavööga ²⁾	jah
kõrvalistuja istmel	jah ³⁾
äärmistel tagaistmetel	jah
keskmisel tagaistmel	jah
küljega asetatud istmetel	ei

(Palun järgige oma riigi eeskirju)

1) Kasutamine on lubatud üksnes tahapoole suunatud autoistmel (nt furgoon, minibuss), millel on samuti lubatud transportida täiskasvanuid. Iste ei tohi olla turvapadja mõjutsoonis.

2) Turvavöö peab olema heaks kiidetud vastavalt standardile ECE R 16 (või võrdväärsele standardile), nt ringi sees asuva "E"-tähe abil turvavöö sildil.

3) Eesmise turvapadja korral: Kõrvalsõitja iste lükata kaugele taha, vajadusel arvestage märkustega sõiduki kasutusjuhendis.

2. Izmantošana transportlīdzeklī

Lūdzu, ievērojiet Jūsu transporta līdzekļa rokasgrāmatā dotos norādījumus par bērnu drošības sistēmu izmantošanu.



Bērnu autosēdekļi Jūs varat izmantot:

braukšanas virzienā	jā
pretēji braukšanas virzienam	nē ¹⁾
ar 2 punktu statisko jostu ²⁾	jā
ar 3 punktu drošības jostu ²⁾	jā
uz blakus sēdekļa	jā ³⁾
uz aizmugurējā sēdekļa ārmaļā	jā
uz aizmugurējā sēdekļa vidū	jā
uz sāniem vērstos sēdekļos	nē

(Lūdzu, ievērojiet savas valsts noteikumus)

1) Izmantošana uz sēdekļa, kas ir vērsts pretēji braukšanas virzienam (piem., minivens, minibuss), ir atļauta vienīgi tad, ja tas ir atļauts arī pieaugušo pārvadāšanai. Uz sēdekli nedrīkst iedarboties drošības spilvens.

2) Drošības jostai jābūt sertificētai saskaņā ar ECE R 16 (vai tam pielīdzināmu standartu), piem., atpazīstamai pēc apvilktā "E", "e" uz drošības jostas pārbaudes etiķetes.

3) Ja ir priekšējais drošības spilvens: blakus sēdekli atstumt tālu uz aizmuguri, skatīt norādi transportlīdzekļa rokasgrāmatā.

2. Naudojimas transporto priemonėje

Laikykītės nurodymų dėl vaikų tvirtinimo automobiliuose sistemas naudojimo, pateikiamų jūsų automobilio eksploataavimo vadove.



Automobilinę vaiko sėdynę galite įstatyti taip:

važiavimo kryptimi	taip
prieš važiavimo kryptį	ne ¹⁾
su statiniu 2 sujungimo taškų diržu ²⁾	taip
su 3 sujungimo taškų diržu ²⁾	taip
ant priekinės keleivio sėdynės	taip ³⁾
ant išorinių užpakalinių sėdynių	taip
ant vidurinės užpakalinės sėdynės	taip
ant šonu pasuktų galinių sėdynių	ne

(atsižvelkite į savo šalies teisės aktų reikalavimus)

1) Naudoti leidžiama tik ant transporto priemonės užpakalinės sėdynės, pasuktos prieš važiavimo kryptį (pvz., autofurgono, mikro-autobuso), kuri pritaikyta ir suaugusiems vežti. Sėdynė negali būti tvirtinama oro pagalvės veikimo zonoje.

2) Diržas turi būti aprobuotas pagal ECE R 16 (arba analogišką standartą), kuris, pvz., atpažįstamas iš apibrėžtų simbolių „E“, „e“, pavaizduotų ant diržo patikros etiketės.

3) Jei yra priekinė oro pagalvė: keleivio sėdynę pastumti tolyn į užpakalį arba atsižvelgti į transporto priemonės vadove esančią nuorodą.

3. Sõidukisse paigaldamine



Kõigi reisijate kaitsmiseks

Hädaolukorras pidurdamisel või õnnetusjuhtumi korral võivad kinnitamata esemed ja isikud kaasreisijaid vigastada. Palun jälgige seetõttu alati, et...

- autoistmete seljatoed on kinnitatud (nt klapitavad tagaistmete seljatoed lukustatud).
- sõidukis (nt tagaakna riiulil) on kõik rasked ja teravate servadega esemed kinnitatud.
- kõik inimesed sõidukis on turvavööga kinnitatud.
- laste turvaiste on autos alati kinnitatud, isegi kui selles last ei transpordita.

Sõiduki kaitsmiseks

- Mõnedel tundlikest materjalidest valmistatud istmekatetel (nt veluur, nahk jne) võivad laste turvaistme kasutamisel tekkida kulumisjäljed.

3. Nostiprināšana transportlīdzeklī



Visu transportlīdzekļa pasažieru drošībai

Avārijas bremzēšanas brīdī vai negadījumā nenostiprināti priekšmeti un nepiesprādzēti cilvēki var savainot pārējos līdzbraucējus. Tāpēc, lūdzu, raugieties, lai...

- transportlīdzekļa sēdekļu atzveltnes būtu nofiksētas (piem., atlokāmie aizmugures sēdekļi fiksētos).
- transportlīdzeklī (piem., uz cepuru plaukta) būtu nostiprināti visi priekšmeti, kas ir smagi vai ar asām malām.
- visi cilvēki transportlīdzeklī būtu piesprādzējušies.
- bērnu autosēdekļītis automašīnā ir nostiprināts vienmēr, arī tad, ja netiek vests bērns.

Jūsu transportlīdzekļa aizsardzībai

- Uz dažiem autosēdekļu pārvalkiem, kas ir no smalka materiāla (piem., velūra, ādas u.c.), pēc bērnu autosēdekļīša izmantošanas var palikt manāmas pēdas.

3. Montavimas transporto priemonėje



Visų transporto priemonės keleivių apsauga

Staigiai stabdant ar įvykus avarijai nepritvirtinti daiktai ar saugos diržų neprisisegę asmenys gali sužaloti bendrakeleivius. Todėl visuomet įsitikinkite, ar...

- automobilio sėdynių atlošai užfiksuoti (pvz., atlenkiamoji užpakalinė sėdynė turi būti užfiksuota),
- transporto priemonėje (pvz., ant lentynos prie užpakalinio stiklo) pritvirtinti visi sunkūs arba aštribiauriai daiktai,
- visi transporto priemonėje esantys asmenys prisisegę saugos diržus,
- automobilyje esanti automobilinė vaiko sėdynė pritvirtinta, net jei vaikas nevežamas.

Jūsų transporto priemonės apsauga

- Ant kai kurių automobilinių sėdynių užvalkalų, pagamintų iš jautrių medžiagų (pvz., veliūro, odos ir t. t.), naudojant automobilines vaiko sėdynes gali likti žymių.

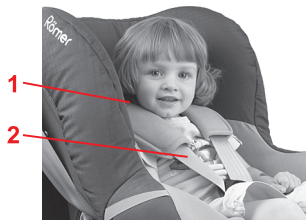

3.1 Õlarihmade reguleerimine

Õigesti reguleeritud õlarihmad pakuvad teie lapsele laste turvaistmes optimaalset tuge.

- Õlarihmad **2** peavad kulgema läbi laste turvaistme rihma pilude **1** lapse õlgade kõrgusel või veidi kõrgemal.

Nõnda saate õlarihmade kõrgust oma lapse pikkusele sobivaks reguleerida.

- ✎ Laske rihmad võimalikult lõdvaks (vt 4.1).
- ✎ Seadke laste turvaiste lamamisasendisse (vt 5.)
- ✎ Tõmmake ühendusosa **3** istme kesta **5** ja istme alaosa vahelt **6** välja.
Nõuanne! Rihmakatte **4** saab selle tarvis avada.
- ✎ Vabastage õlarihmad **2** ühendusdetaili **3** küljest.
Ettevaatust! Vabastatud ühendusdetail ei tohi libiseda istme alaosasse.

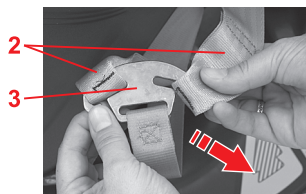

3.1 Plecu jostu noregulēšana

Pareizi noregulēta plecu josta sniedz Jūsu bērnam optimālo atbalstu bērnu autosēdekļīti.

- Plecu jostai **2** jāatrodas bērnu autosēdekļīša jostas šķēlumos **1**, kas ir bērna plecu augstumā vai nedaudz augstāk.

Tā Jūs varat plecu jostas augstumu pielāgot bērna ķermeņa garumam:

- ✎ Atlaidiet jostas iespējami vaļīgi (skat. 4.1).
- ✎ Noregulējiet bērnu autosēdekļīti atpūtas pozīcijā (skat. 5.).
- ✎ Izvelciet laukā savienojošo detaļu **3** starp sēdekļīša ieliktni **5** un sēdekļīša apakšējo korpusu **6**.
Padoms! Šai nolūkā var noņemt jostas vāciņu **4**.
- ✎ Atkabiniet plecu jostas **2** no savienojošās detaļas **3**.
Uzmanību! Izkabinātā savienojošā detaļa nedrīkst ieslīdēt sēdekļīša apakšējā korpusā.

3.1 Pečių diržų priderinimas

Teisingai priderinti pečių diržai tinkamai laiko vaiką automobilinėje vaiko sėdynėje.

- Pečių diržai **2** turi būti prakišti per automobilinės vaiko sėdynės plyšius diržams **1**, esančius vaiko pečių aukštyje arba aukščiau.

Taip galite pečių diržų aukštį priderinti pagal vaiko ūgį:

- ✎ Kiek įmanoma labiau atpalaiduokite diržus (žr. 4.1).
- ✎ Atloškite automobilinę vaiko sėdynę (žr. 5.)
- ✎ Ištraukite jungiamąją dalį **3**, esančią tarp sėdynės įdėklo **5** ir apatinės sėdynės dalies **6**.
Patarimas! Galite nuimti diržo dangalą **4**.
- ✎ Nukabinkite pečių diržus **2** nuo jungiamosios dalies **3**.
Atsargiai! Nukabinta jungiamoji dalis negali nuslysti į apatinę sėdynės dalį.



- ✎ Tõmmake seljatoe kate nii pikalt maha, kuni näete pilusid istme kestal.
- ✎ Tõmmake õlarihmad **2** istme kesta ja katte rihmapiludest **1** välja.
- ✎ Lükake õlapolstrite **9** metallplaat **8** tagant läbi rihmapilude **1**.
Nõuanne! Asetage metallplaat rihmale nii nagu joonisel näha ja lükake see **otse** läbi pilu.
- ✎ Lükake metallplaadid **8** vastupidises suunas läbi uute **sobivate** rihmapilude **1**.

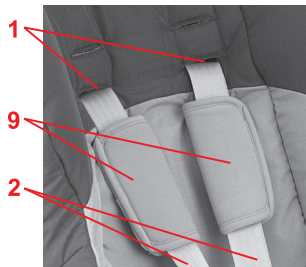

- ✎ Lükake õlarihmad **2** rihmapiludesse **1**, millest te ka õlapolstrid **9** läbi tõmbasite.
Ettevaatust! Ärge rihmasid keerake ega vahetage. Õlarihm peab olema õlapolstri rihma **peal**.

- ✎ No aizmugures atzveltnes atvelciet pārvalku tik daudz, lai Jūs varētu redzēt šķēlumus sēdekliša paliktņī.
- ✎ Izvelciet plecu jostas **2** no sēdekliša paliktņa un pārvalka jostas šķēļumiem **1**.
- ✎ No aizmugures bīdīet plecu polsteru **9** metāla plāksni **8** caur jostas šķēļumiem **1**.
Padoms! Pielieciet metāla plāksni pie jostas, kā parādīts attēlā, un **ar šķautni pa priekšu** bīdīet caur šķēļumu.
- ✎ Iebīdīet metāla plāksnes **8** jaunajos **atbilstošajos** jostas šķēļumos **1** pretējā virzienā.
- ✎ Ievēriiet plecu jostas **2** jostas šķēļumos **1**, kur Jūs jau ievērāt arī plecu polsterus **9**.
Uzmanību! Jostas nesagriezt vai nesamainīt. Plecu jostai jāatrodas **uz** plecu polsteru jostas.

- ✎ Nutraukite užvalkalą nuo atlošo tiek, kad matytumėte angas sėdynės įdėkle.
- ✎ Ištraukite pečių diržus **2** iš plyšių diržams **1** sėdynės įdėkle ir užvalkale.
- ✎ Stumkite pečių minkštinančiųjų pagalvėlių **9** metalinę plokštelę **8** iš galo pro diržų plyšius **1**.
Patarimas! Pridėkite metalinę plokštelę prie diržo kaip parodyta ir kiškite ją **briauna** pro plyšį.
- ✎ Kiškite metalines plokšteles **8** priešinga kryptimi pro naujus **tinkamus** diržų plyšius **1**.
- ✎ Įverkite pečių diržus **2** į plyšius diržams **1**, per kuriuos yra pravertos ir pečių minkštinančiosios pagalvėlės **9**.
Atsargiai! Nesusukite ir nesukeiskite diržų. Pečių diržas turi būti **ant** minkštinančiosios pagalvėlės diržo.

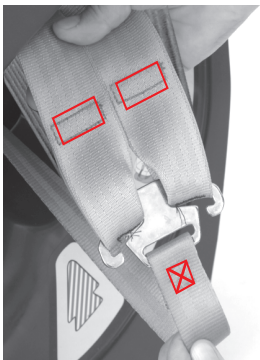
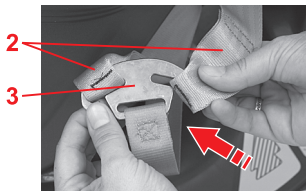

- ✎ Haakige õlarihmad **2** uuesti ühendusosa **3** külge. **Ettevaatust!** Rihm ühendusosa küljes ei tohi olla keerdus. Õmbluste värv peab kõigil kolmel rihmal sama olema.
- ✎ Tõmmake kate uuesti üle seljatoe.
- ✎ Pingutage rihmad (vt 4.3).
- ✎ Sulgege nüüd rihmakate **4**.

- ✎ Atkal iekabiniet plecu jostas **2** savienošajā detaļā **3**.
Uzmanību! Josta nedrīkst būt sagriezusies savienošajā detaļā. Šuvju pavediena krāsai uz visām 3 jostām jābūt vienādai.
- ✎ Uzvelciet atpakaļ pārvalku uz aizmugures atzveltnes.
- ✎ Nospriegojiet jostas (skat. 4.3).
- ✎ Uzlieciet jostas vāciņu **4**.

- ✎ Vēl įkabinkite pečių diržus **2** į jungiamąją dalį **3**.
Atsargiai! Diržo ant jungiamosios dalies susukti negalima. Siūlių spalva ant visų trijų diržų turi būti ta pati.
- ✎ Vėl užvilkite užvalkalą ant atlošo.
- ✎ Įtempkite diržus (žr. 4.3).
- ✎ Uždenkite diržo dangalą **4**.

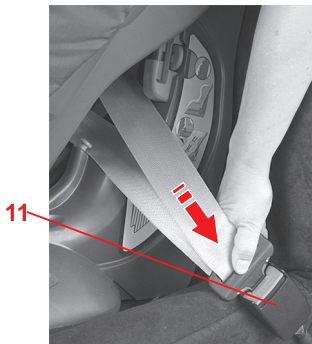
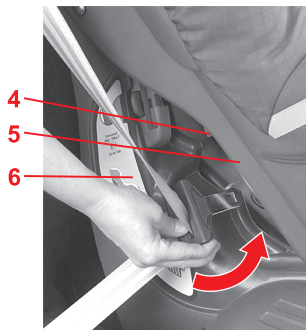

3.2 Laste turvaistme paigaldamine 3-punktilise kinnitusega turvavööga

Nõnda kinnitate laste turvaistme 3-punktilise kinnitusega turvavööga oma sõidukis.

- ✎ Asetage laste turvaistme autoistmele sõidusuunas.
- ✎ Seadke laste turvaistme lamamisasendisse (vt 5.)
- ✎ Tõmmake auto turvavöö välja ja vedage see istme kesta **5** ja istme alaosa **6** vahelt läbi.

- ✎ Lukustage lukukeel auto turvavöö pandlas **11**.
KLÕPS!

3.2 Bērnu autosēdekliša nostiprināšana ar 3 punktu drošības jostu

Šādi Jūs nostiprināt bērnu autosēdekli ar sava transportlīdzekļa 3 punktu drošības jostu:

- ✧ Novietojiet bērnu autosēdekli braukšanas virzienā uz autosēdekļa.
- ✧ Noregulējiet bērnu autosēdekli atpūtas pozīcijā (skat. 5.).
- ✧ Izvelciet auto drošības jostu un ielieciet to starp sēdekliša ieliktni **5** un sēdekliša apakšējo korpusu **6**.
- ✧ Fiksējiet sprādzes mēlīti auto drošības jostas fiksatorā **11**.
KLIKŠ!

3.2 Automobilinēs vaiko sēdynēs montavimassu 3 sujungimo taškų diržu

Taip savo vaiko sēdynę pritvirtinsite su transporto priemonės 3 sujungimo taškų diržu:

- ✧ Automobilinę vaiko sēdynę padēkite ant automobilio sēdynės važiavimo kryptimi.
- ✧ Atloškite automobilinę vaiko sēdynę (žr. 5.).
- ✧ Ištraukite automobilio saugos diržą ir išveskite jį tarp sēdynės įdėklo **5** ir apatinės sēdynės dalies **6**.
- ✧ Užfiksukite spynelės liežuvelį automobilio diržo spynelėje **11**.
SPRAGT!

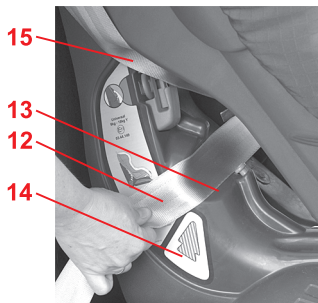

- ☞ Asetage sülerihm **12** rihmajuhikutesse **13** istme alaosa mõlemal küljel **6**.

Nõuanne! Helepunased nooled **14** näitavad rihmajuhikuid **13**.

Ettevaatust! Ärge rihma keerake.

- ☞ Pingutage sülevööd **12**, selleks tõmmake diagonaalsest rihmast **15**.

Ettevaatust! Auto turvavöö pannel **11** ei tohi mitte mingil juhul olla rihma juhikus **13**.

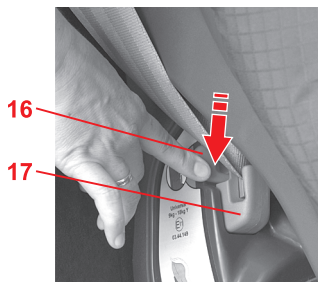

- ☞ Vajutage klahvi **16** punasel rihmaklambri **17**, et rihmaklambrit avada.

- ☞ Ielieciet vidukļa jostu **12** jostas vadotnēs **13** sēdekļa apakšējā korpusa **6** abās pusēs.
Padoms! Gaiši sārtās bultas **14** norāda jostas vadotni **13**.
Uzmanību! Jostu nesagrieziet.
- ☞ Nospriegojiet vidukļa jostu **12**, velkot aiz diagonālās jostas **15**.
Uzmanību! Automašīnas drošības jostas fiksators **11** nekādā gadījumā nedrīkst atrasties jostas vadotnē **13**.
- ☞ Nospiediet pogu **16** uz sarkanā jostas iespīlējuma **17**, lai atvērtu to.

- ☞ Įdėkite horizontalųjį diržą **12** į diržo kreiptuvus **13**, esančius abiejose sėdynės apatinės dalies **6** pusėse.
Patarimas! Rausvos rodyklės **14** rodo į diržo kreiptuvą **13**.
Atsargiai! Nesusukite diržo.
- ☞ Įtempkite horizontalųjį diržą **12** traukdami įstrižinį diržą **15**.
Atsargiai! Automobilio diržo spynelė **11** jokiu būdu neturi gulėti diržo kreiptuve **13**.
- ☞ Norėdami atidaryti diržo spaustuką, paspauskite raudonojo diržo spaustuko **17** mygtuką **16**.

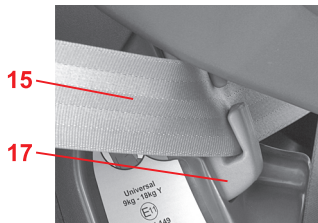

- ✎ Sisestage diagonaalrihm **15** rihmaklambrisse **17** ja lukustage rihtm.

Ettevaatust! Ärge rihma keerake.

Rihm peab olema rihmaklambris õige nurga all, et ta ei keerduks või välja ei tuleks.

- ✎ Pölvitage lasteistmesse, et seda autoistmesse suruda.

- ✎ Tõmmake kõvasti diagonaalrihmast **15**.

Ettevaatust! Diagonaalset rihma **15** tohib kinnitada üksnes auto turvavöö pandla **11** vastas asuvasse rihmaklambrisse **17**.

- ✎ Lükake reguleerimispidi **18** üles ja lükake istme kest **5** tagasi taha.

Nõuanne! Loomulikult võite lasteistet kasutada ka lamamisasendis (vt 5.).

- ✎ Tõmmake lasteistmest, veendumaks selle kindlas paigalduses.

- ☞ Ielieciet diagonālo jostu **15** jostas iespīlējumā **17** un cieši iespīlējiet jostu.

Uzmanību! Jostu nesagrieziet.

Jostai jāatrodas pareizā leņķī jostas iespīlējumā, lai tā neveidotu cilpas un neizslīdētu.

- ☞ Ar ceļgalu iespīdēiet bērnu autosēdekli automašīnas sēdekli.

- ☞ Spēcīgi pavelciet diagonālo jostu **15**.

Uzmanību! Diagonālo jostu **15** drīkst iespīlēt tikai automašīnas jostas fiksatoram **11** pretī novietotajā jostas iespīlējumā **17**.

- ☞ Spīdēiet regulēšanas sviru **18** uz augšu un velciet sēdekliša ieliktni **5** atkal uz aizmuguri.

Padoms! Protams, Jūs varat izmantot bērnu sēdekli arī atpūtas pozīcijā (skat. 5.).

- ☞ Pavelciet bērnu sēdekli, lai pārbaudītu, vai tas ir stingri nostiprināts.

- ☞ Ikiškite įstrižinį diržą **15** į diržo spaustuką **17** ir tvirtai jį suspauskite.

Atsargiai! Nesukukite diržo.

Kad diržas nesilankstytų ir neišslystų, diržo spaustuke jis turi būti prispaustas tinkamu kampu.

- ☞ Sulenkę kelią įspauskite vaiko sėdynę į automobilio sėdynę.

- ☞ Stipriai patraukite už įstrižinio diržo **15**.

Atsargiai! Įstrižinį diržą **15** leidžiama fiksuoti tik su automobilio diržo spynelei **11** skirtu, priešingoje pusėje esančiu diržo spaustuku **17**.

- ☞ Pakelkite reguliavimo rankenėlę **18** ir pastumkite sėdynės įdeklą **5** atgal.

Patarimas! Vaiko sėdynę, žinoma, galite naudoti ir nejudamoje padėtyje (žr. 5.).

- ☞ Patraukite vaiko sėdynę, kad patikrintumėte, ar ši tvirtai sumontuota.



3.3 Laste turvaistme eemaldamine 3-punktilise kinnitusega turvavööga

- ✎ Avage auto turvavöö pannel **11**.
- ✎ Vajutage klahvi **16** punasel rihmaklambril, et rihmaklambrit **17** avada.
- ✎ Eemaldage diagonaalrihm **15** rihmaklambrist **17**.
- ✎ Võtke auto turvavöö rihmajuhikutest välja.

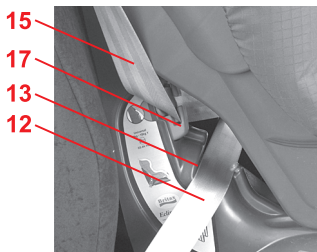

3.4 Nii on laste turvaiste 3-punktilise kinnitusega turvavööga õigesti paigaldatud



Kontrollige oma lapse turvalisuse huvides, et...

- laste turvaiste on sõidukisse kindlalt paigaldatud,
- auto turvavöö on pingul ega pole keerdus,
- sülevöö **12** jookseb läbi mõlema helepunasega markeeritud rihmajuhiku **13**,

3.3 Bērnu autosēdekliņa demontāža ar 3 punktu drošības jostu

- ✎ Atbrīvojiet automašīnas drošības jostas fiksatoru **11**.
- ✎ Nospiediet pogu **16** uz sarkanā jostas iespīlējuma **17**, lai atvērtu to.
- ✎ Izņemiet diagonālo jostu **15** no jostas iespīlējuma **17**.
- ✎ Izņemiet automašīnas jostu no jostas vadotnēm.

3.4 Bērnu autosēdekliņis ar 3 punktu drošības jostu ir nostiprināts pareizi



Jūsu bērna drošības dēļ pārbaudiet, vai...

- bērnu autosēdekliņis ir stingri nostiprināts transportlīdzeklī,
- automašīnas drošības josta ir nospriegota un nav sagriezusies,
- vidukļa josta **12** atrodas abās ar gaiši sārtu krāsu iezīmētajās jostas vadotnēs **13**,

3.3 Automobilinēs vaiko sēdynēs išmontavimas su 3 sujungimo taškų diržu

- ✎ Atidarykite automobilio diržo mechanizmą **11**.
- ✎ Norėdami atidaryti diržo spaustuką **17**, paspauskite raudonojo diržo spaustuko mygtuką **16**.
- ✎ Išimkite įstrižinį diržą **15** iš diržo spaustuko **17**.
- ✎ Ištraukite automobilio saugos diržą iš diržo kreiptuvų.

3.4 Tai tinkamai sumontuota jūsų automobilinė vaiko sėdynė su 3 sujungimo taškų diržu



Užtikrindami savo vaiko saugumą patikrinkite, ar...

- automobilinė vaiko sėdynė gerai pritvirtinta transporto priemonėje,
- automobilio saugos diržas įtemptas ir nesusisukęs,
- horizontalusis diržas **12** išvestas per abu šviesiai raudonus diržo kreiptuvus **13**,

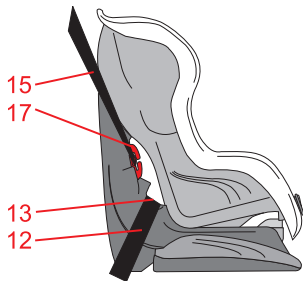

- diagonaalne rihm **15** on kinnitatud üksnes auto turvavöö pandla **11** vastas asuvasse rihmaklambrisse **17**,

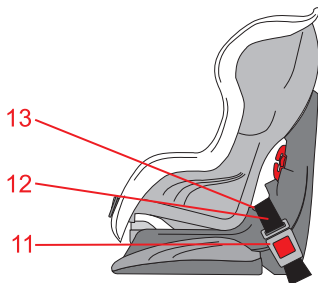

- lukukeel ja auto turvavöö pannel **11** ei ole laste turvaistme rihmajuhikutes **13**.

- diagonālā josta **15** ir iespīlēta tikai automašīnas jostas fiksatoram **11** pretī novietotajā tumši sarkanajā jostas iespīlējumā **17**.

- automašīnas drošības jostas sprādzes mēlīte un jostas fiksators **11** **neatrodas** bērnu autosēdekliša jostas vadotnēs **13**.

- jstrižinis diržas **15** užfiksuotas tik su automobiliio diržo spynelei **11** skirtu, priešingoje pusėje esančiu, tamsiai raudonu diržo spaustuku **17**,

- spynelės liežuvėlis ir automobiliio saugos diržo spynelė **11** **nėra** automobiliinės vaiko sėdynės diržo kreiptuvuose **13**.



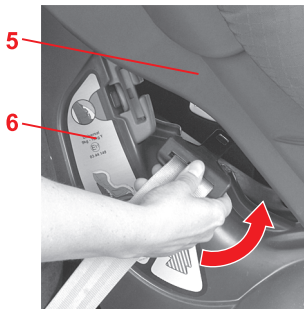

3.5 Laste turvaistme paigaldamine 2-punktilise kinnitusega turvavööga

Nõnda kinnitate laste turvaistme 2-punktilise kinnitusega turvavööga oma sõidukis.

- ✎ Asetage laste turvaistme autoistmele sõidusuunas.
- ✎ Seadke laste turvaistme lamamisasendisse (vt 5.)
- ✎ Tõmmake auto turvavöö välja ja vedage see istme kesta **5** ja istme alaosa **6** vahelt läbi.
- ✎ Lukustage lukukeel auto turvavöö pandlas **11**.
KLÕPS!

3.5 Bērnu autosēdekliša nostiprināšana ar 2 punktu drošības jostu

Šādi Jūs nostiprināt bērnu autosēdekli ar sava transportlīdzekļa 2 punktu drošības jostu:

- ✧ Novietojiet bērnu autosēdekli braukšanas virzienā uz autosēdekļa.
- ✧ Noregulējiet bērnu autosēdekli atpūtas pozīcijā (skat. 5.).
- ✧ Izvelciet auto drošības jostu un ielieciet to starp sēdekliša ieliktni **5** un sēdekliša apakšējo korpusu **6**.
- ✧ Fiksējiet sprādzes mēlīti auto drošības jostas fiksatorā **11**.
KLIKŠ!

3.5 Automobilinēs vaiko sēdynēs montavimassu 2 sujungimo taškų diržu

Taip savo vaiko sēdynę pritvirtinsite su transporto priemonės 2 sujungimo taškų diržu:

- ✧ Automobilinę vaiko sēdynę padėkite ant automobilio sēdynės važiavimo kryptimi.
- ✧ Atloškite automobilinę vaiko sēdynę (žr. 5.).
- ✧ Ištraukite automobilio saugos diržą ir išveskite jį tarp sēdynės įdėklo **5** ir apatinės sēdynės dalies **6**.
- ✧ Užfiksukite spynelės liežuvelį automobilio diržo spynelėje **11**.
SPRAGT!

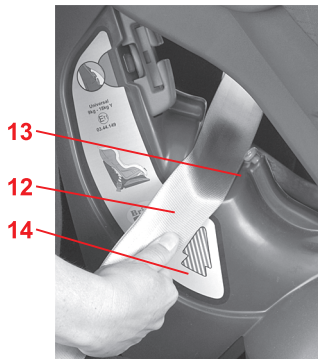

- ☞ Asetage sülerihm **12** rihmajuhikutesse **13** istme alaosa mõlemal küljel **6**.

Nõuanne! Helepunased nooled **14** näitavad rihmajuhikuid.

Ettevaatust! Ärge rihma keerake.

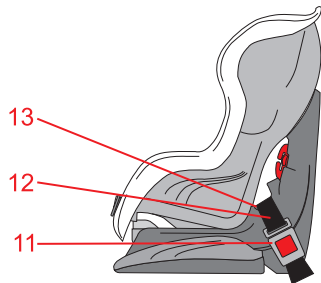

- ☞ Pingutage sülerihma **12** vastavalt oma sõiduki kasutusjuhendile.

Ettevaatust! Auto turvavöö pannal **11** ei tohi mitte mingil juhul olla rihma juhikus **13**.

- ☞ Ielieciet vidukļa jostu **12** jostas vadotnēs **13** sēdekļa apakšējā korpusa **6** abās pusēs.
Padoms! Gaiši sārtās bultas **14** norāda jostas vadotni.
Uzmanību! Jostu nesagriezt.

- ☞ Nospriegojiet vidukļa jostu **12** atbilstoši Jūsu transportlīdzekļa lietošanas instrukcijai.
Uzmanību! Automašīnas drošības jostas fiksators **11** nekādā gadījumā nedrīkst atrasties jostas vadotnē **13**.

- ☞ Įdėkite horizontalųjį diržą **12** į diržo kreiptuvus **13**, esančius abiejose sėdynės apatinės dalies **6** pusėse.
Patarimas! Rausvos rodyklės **14** rodo į diržo kreiptuvą.
Atsargiai! Nesusukite diržo.

- ☞ Įtempkite horizontalųjį diržą **12**, kaip aprašyta jūsų automobilio instrukcijoje.
Atsargiai! Automobilio diržo spynelė **11** jokiu būdu neturi gulėti diržo kreiptuve **13**.





- ✎ Lükake reguleerimispidi **18** üles ja lükake istme kest **5** tagasi taha.
Nõuanne! Loomulikult võite lasteistet kasutada ka lamamisasendis (vt 5.).
- ✎ Tõmmake lasteistmest, veendumaks selle kindlas paigalduses.



3.6 Laste turvaistme eemaldamine 2-punktilise kinnitusega turvavööga

- ✎ Avage auto turvavöö pannel **11**.
- ✎ Võtke auto turvavöö rihmajuhikutest välja.

- ✎ Spiediet regulēšanas sviru **18** uz augšu un velciet sēdekliša ieliktni **5** atkal uz aizmuguri. **Padoms!** Protams, Jūs varat izmantot bērnu sēdekli arī atpūtas pozīcijā (skat. 5.).
- ✎ Pavelciet bērnu sēdekli, lai pārbaudītu, vai tas ir stingri nostiprināts.

3.6 Bērnu autosēdekliša demontāža ar 2 punktu drošības jostu

- ✎ Atbrīvojiet automašīnas drošības jostas fiksatoru **11**.
- ✎ Izņemiet automašīnas jostu no jostas vadotnēm.

- ✎ Pakelkite reguliavimo rankenėlę **18** ir pastumkite sėdynės įdėklą **5** atgal. **Patarimas!** Vaiko sėdynę, žinoma, galite naudoti ir nejudamoje padėtyje (žr. 5.).
- ✎ Patraukite vaiko sėdynę, kad patikrintumėte, ar ši tvirtai sumontuota.

3.6 Automobilinės vaiko sėdynės išmontavimas su 2 sujungimo taškų diržu

- ✎ Atidarykite automobilio diržo mechanizmą **11**.
- ✎ Ištraukite automobilio saugos diržą iš diržo kreiptuvų.

3.7 Nii on laste turvaiste 2-punktilise kinnitusega turvavööga õigesti paigaldatud



Kontrollige oma lapse turvalisuse huvides, et...

- laste turvaiste on sõidukisse kindlalt paigaldatud,
 - auto turvavöö on pingul ega pole keerdus,
 - sülevöö **12** jookseb läbi mõlema helepunasega markeeritud rihmajuhiku **13**,
-
- lukukeel ja auto turvavöö pannel **11** ei ole laste turvaistme rihmajuhikutes **13**.

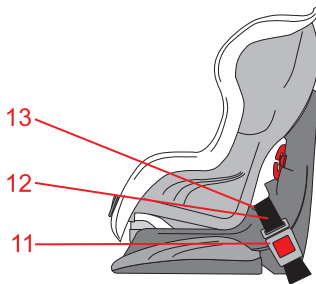
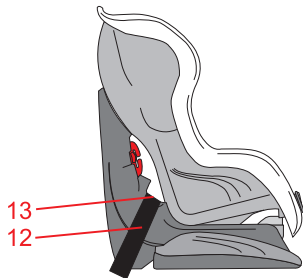

3.7 Bērnu autosēdekļītis ar 2 punktu drošības jostu ir nostiprināts pareizi



Jūsu bērna drošības dēļ pārbaudiet, vai...

- bērnu autosēdekļītis ir stingri nostiprināts transportlīdzeklī,
- automašīnas drošības josta ir nospriegota un nav sagriezusies,
- vidukļa josta **12** atrodas abās ar gaiši sārtu krāsu iezīmētajās jostas vadotnēs **13**,
- automašīnas drošības jostas sprādzes mēlīte un jostas fiksators **11** neatrodas bērnu autosēdekļīša jostas vadotnēs **13**.

3.7 Tai tinkamai sumontuota jūsu automobilinē vaiko sēdynē su 2 sujungimo taškų diržu



Uztikrindami savo vaiko saugumą patikrinkite, ar...

- automobilinē vaiko sēdynē gerai pritvirtinta transporto priemonēje,
- automobilio saugos diržas įtemptas ir nesusisukęs,
- horizontalusis diržas **12** išvestas per abu šviesiai raudonus diržo kreiptuvus **13**,
- spynelės liežuvelis ir automobilio saugos diržo spynelė **11** nėra automobilinės vaiko sēdynēs diržo kreiptuvuose **13**.

4. Lapse kinnitamine



Teie lapse kaitsmiseks

- Põhimõtteliselt kehtib reegel: mida tihedamalt on rihm teie lapse keha vastas, seda suurem on turvalisus.



Palun ärge jätke kunagi oma last laste turvaistmes järelevalveta sõidukisse.

- Kasutamine tagaistmel: reguleerige esiistet nii palju ette, et laps ei põrkuks jalgadega esiistme seljatoe vastu (vigastuste oht).
- Lasteistme plastikosad muutuvad päikese käes kuumaks.

Ettevaatust! Laps võib ennast nende vastu puutudes ära põletada. Kaitske lasteistet, kui seda parajasti ei kasutata, intensiivse päikesekiirguse eest.

- Laske lapsel siseneda ja väljuda üksnes kõnniteepoolsel küljel.
- Leevendage pikemaid reise pausidega, mille ajal laps saab oma liikumistungi välja elada.

4. Jūsu bērna drošība



Jūsu bērna aizsardzībai

- Galvenie noteikumi: Jo stingrāk josta piekļaujas Jūsu bērna ķermenim, jo lielāka ir drošība.



Lūdzu, neatstājiet bērnu bez uzraudzības bērnu autosēdekļī transportlīdzekļa aizmugurē.

- Izmantošana uz aizmugurējā sēdekļa: Pārbīdi priekšējo sēdekli tik tālu uz priekšu, lai bērna kājas nesniegtos līdz priekšējā sēdekļa atzveltni (savainošanās risks).

- Bērnu sēdekļīša plastmasas detaļas saulē sakarst.

Uzmanību! Bērns var apdedzināties pie tām. Sargājiet bērnu sēdekļīti no intensīva saules starojuma laikā, kad tas netiek tieši izmantots.

- Ļaujiet bērnam iekāpt un izkāpt tikai no gājēju ietves puses.
- Garākos ceļojumos ieturiet pauzes, lai bērns varētu izkustēties.

4. Jūsų vaiko apsauga



Jūsų vaiko apsauga

- Esminė taisyklė: kuo labiau diržas prigludęs prie vaiko kūno, tuo vaikas saugesnis.



Savo vaiko niekada nepalikite automobilineje vaiko sėdynėje transporto priemonėje be priežiūros.

- Naudojimas ant užpakalinės sėdynės: priekinę sėdynę paverskite į priekį tiek, kad jūsų vaikas kojomis nesiektų priekinės sėdynės atlošo (susižalojimo pavojus).
- Plastikinės vaiko sėdynės dalys saulėje įkaista. **Atsargiai!** Jūsų vaikas gali nuo jų nudegti. Kai vaiko sėdynė nenaudojama, saugokite ją nuo intensyvių saulės spindulių.
- Vaikui leiskite įlipti ir išlipti tik iš šaligatvio pusės.
- Ilgesnių kelionių metu darykite pertraukas, kad vaikas galėtų šiek tiek prasimankštinti.



4.1 Rihmade lõdvendamine

- ✎ Suruge reguleerimisnupule **19** ja tõmmake samas mõlemad õlarihmad **2** ette.
Ettevaatust! Ärge tõmmake õlapolstritest **9**.



4.2 Lapse kinnitamine turvavööga

- ✎ Lõdvendage õlarihmad.
(vt 4.1)
- ✎ Avage turvavöö pannel **20** (suruge punasele nupule).
- ✎ Pange laps laste turvaistmele.
- ✎ Vabastage lukukeeled **22** uuesti.

4.1 Jostas atlaišana vaļīgi

- Spiediet regulēšanas pogu **19** un vienlaikus velciet abas plecu jostas **2** uz priekšu.
Uzmanību! Nevilkiet aiz plecu polsteriem **9**.

4.2 Jūsu bērna piesprādzēšana

- Atlaidiet vaļīgi plecu jostas.
(sk. 4.1)
- Atveriet jostas fiksatoru **20** (nospiest sarkano pogu).
- Bērnu autosēdekļi ielieciet bērnu.
- Sprādzes mēlītes **22** atkal atkabiniet.

4.1 Diržų atpalaidavimas

- Nuspauskite reguliavimo mygtuką **19** ir tuo pat metu traukite abu pečių diržus **2** į priekį.
Atsargiai! Netraukite už pečių minkštinančiųjų pagalvėlių **9**.

4.2 Vaiko prisegimas

- Atpalaiduokite pečių diržus.
(žr. 4.1)
- Atidarykite diržų spynelę **20** (paspauskite raudoną mygtuką).
- Įsodinkite vaiką į automobilinę vaiko sėdynę.
- Atkabinkite spynelės liežuvėlius **22**.



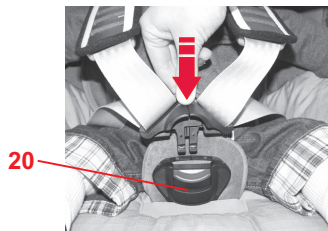
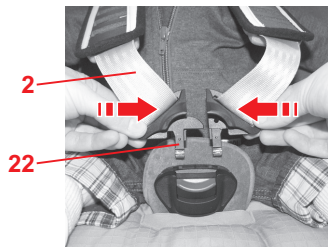

- ✎ Vedage õlarihmad **2** üle lapse õlgade.
Ettevaatust! Ärge keerake ega vahetage õlarihmasid **2**.
- ✎ Vedage mõlemad lukukeeled **22** kokku...

- ✎ ...ja lukustage see turvavöö pandlas **20** kuuldavalt.
KLÕPS!
- ✎ Pingutage rihmasid, kuni need on tihedalt lapse keha vastas.
(vt 4.3)
Ettevaatust! Puusarihmad **23** peavad kulgema võimalikult madalalt üle lapse puusade.

☞ Pārlieciet plecu jostas **2** pār Jūsu bērna pleciem.
Uzmanību! Plecu jostas **2** nesagriezt vai nesamainīt.

☞ Abas sprādzņu mēlītes **22** salieciet kopā...

☞ ...un fiksējiet tās jostas fiksatorā **20**, lai būtu dzirdama skaņa.
KLIKŠ!

☞ Nospriegojiet jostu, līdz tā cieši piekļaujas Jūsu bērna ķermenim.
 (sk. 4.3)

Uzmanību! Gūžu jostai **23** ir jābūt iespējami zemu pār Jūsu bērna cirkšņiem.

☞ Veskite pečių diržus **2** virš vaiko pečių.
Atsargiai! Pečių diržų **2** nesusukite ir nesukeiskite.

☞ Atveskite abu spynelės liežuvelius **22** greta vienas kito...

☞ ...ir užfiksukite diržo spynelėje **20**, kad pasigirstų spragtelėjimas.
SPRAGT!

☞ Įtempkite diržus tiek, kad šie gerai priglustų prie vaiko kūno.
 (žr. 4.3)

Atsargiai! Juosmens diržai **23** vaiką turi juosti kiek įmanoma žemiau virš kirkšnių.



4.3 Rihmade pingutamine

- ✧ Tõmmake reguleerimisrihmast **24**, kuni rihm on ühtlaselt ja liibuvalt teie lapse keha vastas.
Ettevaatust! Tõmmake reguleerimisrihm otse välja.

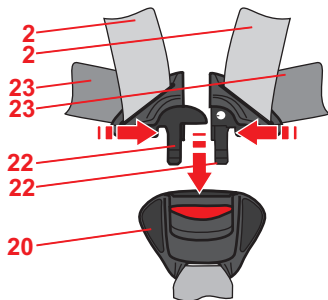

4.4 Nii on teie laps õigesti kinnitatud



Kontrollige oma lapse turvalisuse huvides, et...

- laste turvaistme rihmad oleksid keha vastas, kuid ei pigistaks,
- õlarihmad **2** oleksid õigesti reguleeritud,
- rihmad **ei oleks** keerdus,
- lukukeeled **22** oleksid lukustunud turvavöö pandlas **20**,
- õlapolstrid **9** oleks õigesti keha vastas.

4.3 Jostas nospriegošana

- Velciet regulēšanas jostu **24**, līdz jostas vienmērīgi un cieši pieguļ Jūsu bērna ķermenim. **Uzmanību!** Regulēšanas jostu vilkt taisni.

4.4 Tā Jūsu bērns ir pareizi aizsargāts



Jūsu bērna drošības dēļ pārbaudiet, vai...

- bērnu autosēdekļa josta cieši pieguļ ķermenim, neierobežojot bērnu,
- plecu jostas **2** ir pareizi noregulētas,
- josta **nav** sagriezusies,
- sprādzes mēlītes **22** ir fiksējušās fiksatorā **20**,
- plecu polsteri **9** pareizi pieguļ ķermenim.

4.3 Diržų įtempimas

- Traukite reguliavimo diržą **24**, kol diržai tolygiai priglus prie vaiko kūno. **Atsargiai!** Reguliavimo diržą traukite tiesiai.

4.4 Taip jūsų vaikas apsaugomas tinkamai



Užtikrindami savo vaiko saugumą patikrinkite, ar...

- automobilinės vaiko sėdynės diržai priglundę prie kūno ir per daug nevaržo vaiko,
- pečių diržai **2** tinkamai nustatyti,
- diržai **nėra** susukti,
- spynelės liežuveliai **22** diržų spynelėje **20** užfiksuoti,
- pečių minkštinančiosios pagalvėlės **9** gerai prigludusios prie kūno.

5. Laste turvaistme lamamisasend

Te saate istme kesta tahapoole kallutada:

☞ lükake reguleerimispide **18** üles ja tõmmake istme kest **5** ette.

Ettevaatust! Istme kest **5** peab igas asendis fikseeruma. Tõmmake istme kestast **5** selle lukustumise kontrollimiseks.



5. Bērnu autosēdekliša atpūtas pozīcija

Tā Jūs varat sēdekliša ieliktni atgāzt uz aizmuguri:

- ☞ Spiediet regulēšanas sviru **18** uz augšu un velciet sēdekliša ieliktni **5** uz priekšu.

Uzmanību! Sēdekliša ieliktnim **5** ir stingri jāfiksējas katrā pozīcijā. Pavelciet aiz augšas sēdekliša ieliktni **5**, lai pārbaudītu fiksēšanos.

5. Atlošta automobilinē vaiko sēdynē

Taip sēdynēs jdekļā galite palenkti atgal:

- ☞ Pakelkite reguliavimo rankenėlę **18** ir patraukite sēdynēs jdekļą **5** į priekį.

Atsargiai! Sēdynēs jdekļas **5** turi užsifikuoti bet kokioje padėtyje. Patraukite už sēdynēs jdeklo **5**, kad patikrintumėte, ar užsifiksavo.

6. Hooldusjuhend



Kaitsva toime säilitamiseks

- Õnnetusjuhtumi korral, mille kokkupõrkekiirus on üle 10 km/h, võivad laste turvaistmele tekkida kahjustused, mida ei pruugi silmaga näha olla. Sellisel juhul peate laste turvaistme välja vahetama. Palun utiliseerige see nõuetekohaselt (vt 7.).
- Kontrollige korrapäraselt kõiki olulisi osi kahjustuste suhtes. Veenduge, et mehaanilised detailid toimivad laitmatult.
- Pöörake tähelepanu sellele, et laste turvaiste ei oleks kõvade osade (nt autouks, istmerööbas jne) vahele kiilunud ega kahjustusi saanud.
- Laske kahjustada saanud laste turvaistet (nt pärast kukkumist) tootjal kontrollida.
- Ärge kunagi määrige või õlitage laste turvaistme osi.
- Hoidke lasteistet, kui teda ei kasutata, kindlas kohas. Ärge asetage sellele raskeid esemeid. Ärge hoidke seda soojusallikate või otsese päikese käes.

6. Kopšanas pamācība



Lai saglabātu aizsardzības funkciju

- Negadījumā ar sadursmes ātrumu virs 10 km/h bērnu autosēdekļtis var tikt bojāts, ko ne vienmēr var skaidri pamanīt. Šādā gadījumā bērnu autosēdekļtis ir jānomaina. Utilizējiet to atbilstoši noteikumiem (skat. 7.).
- Regulāri pārbaudiet visas svarīgākās detaļas, vai nav bojājumu. Pārlicinieties, ka mehāniskās daļas funkcionē nevainojami.
- Raugieties, lai bērnu autosēdekļtis netiktu iespīlēts starp cietām detaļām (transportlīdzekļa durvis, sēdekļu slīdes u.c.) un tādējādi sabojāts.
- Bojātu bērnu autosēdekļti (piem., pēc sadursmes) noteikti lieciet pārbaudīt ražotājam.
- Nekad neļojiet vai neieziediet bērnu sēdekļša detaļas.
- Kad bērnu sēdekļtis netiek lietots, uzglabājiet to drošā vietā. Nelieciet uz tā smagus priekšmetus. Neglabājiet to tuvu pie siltuma izstarotājiem vai tiešā saules gaismā.

6. Priežiūros instrukcija



Kaip uztikrinti saugumā

- Avarijos metu, kai susidūrimas įvyksta esant didesniai kaip 10 km/h greičiui, automobilinė vaiko sėdynė gali būti pažeista, o pažeidimai gali būti neakivaizdūs. Tokiu atveju, automobilinę vaiko sėdynę reikia pakeisti. Prašom ją šalinti tinkamai (žr. 7.).
- Reguliariai tikrinkite visas svarbias dalis, ar jos nepažeistos. Įsitinkite, ar mechaniniai konstrukciniai elementai veikia nepriekaištingai.
- Prižiūrėkite, kad automobilinė vaiko sėdynė nebūtų prispausta tarp kietų dalių (transporto priemonės durelių, sėdynės kreiptuvo ir t. t.) ir kad ji nebūtų pažeista.
- Pažeistą automobilinę vaiko sėdynę (pvz., jai nukritus) būtinai leiskite patikrinti gamintojui.
- Niekada netepkite tepalais ar alyva vaiko sėdynės dalių.
- Vaiko sėdynę, net jeigu ji nenaudojama, laikykite saugioje vietoje. Nestatykite ant jos sunkių daiktų, nelaikykite jos šalia tiesioginių šilumos šaltinių arba tiesioginiuose saulės spinduliuose.

6.1 Turvavöö pandla hooldus

Turvavöö pandla toimimine aitab turvalisuse tagamisele oluliselt kaasa. Turvavöö pandla rikkeid põhjustab enamasti mustus.

Rike

- Lukukeeled vabanevad punase nupu vajutamisel aeglaselt.
- Lukukeeled ei lukustu enam (lükatakse uuesti välja).
- Lukukeeled lukustuvad ilma klõpsatuseta.
- Lukukeelte sisestamisel on tunda takistust.
- Turvavöö pannalt saab avada ainult jõudu rakendades.

Abinõud

Nõnda saate turvavöö pannalt pesta, et see taas laitmatult töötaks.

1. Eemaldage turvavöö pannal

✂ Lõdvendage rihmad (vt 4.1).

✂ Seadke laste turvaiste lamamisasendisse (vt 5.).

6.1 Jostas fiksatora kopšana

Jostas fiksatora funkcionēšanai ir svarīga nozīme drošības saglabāšanā. Jostas fiksatora funkcionālos traucējumus lielākoties izraisa netīrumi:

Funkcionālie traucējumi

- Nospiežot sarkano pogu, sprādzes mēlītes tiek izsviestas palēnināti.
- Sprādzes mēlītes vairs nefiksējas (tiek atkal izgrūstas)
- Sprādzes mēlītes fiksējas bez nepārprotama "klikš".
- Sprādzes mēlītes iebīdot tiek bremsētas (kļuvušas netīras).
- Jostas fiksatoru var atvērt tikai ar lielu spēku.

Palīdzība

Tā Jūs varat izmazgāt jostas fiksatoru, lai tas atkal funkcionētu nevainojami:

1. Demontējiet jostas fiksatoru

✎ Atlaidiet vajīgi jostu (skat. 4.1).

✎ Noregulējiet bērnu autosēdekli atpūtas pozīcijā (skat. 5.)

6.1 Diržų spynelės priežiūra

Saugumui turi įtakos ir tai, ar gerai veikia diržų spynelė. Diržų spynelės veikimo sutrikimus dažniausiai sukelia nešvarumai.

Veikimo sutrikimas

- Paspaudus raudonąjį mygtuką spynelės liežuveliai išstumiami lėtai.
- Spynelės liežuveliai nebeužsifiksuoja (yra išstumiami).
- Spynelės liežuveliai užsifiksuoja be aiškaus spragtelėjimo.
- Spynelės liežuvelius sunku įkišti (jaučiamas pasipriešinimas).
- Diržų spynelę pavyksta atidaryti tik su didele jėga.

Sutrikimo šalinimas

Galite išplauti diržų spynelę, kad ši vėl veiktų neprikaištingai:

1. Diržų spynelės išmontavimas

✎ Atpalaiduokite diržus (žr. 4.1).

✎ Atloškite automobilinę vaiko sėdynę (žr. 5.).

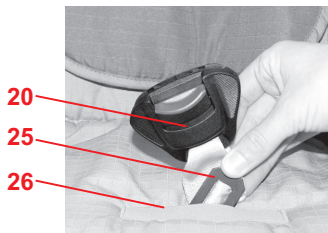

✎ Lükake metallplaat **25**, millega turvavöö pannel **20** on istme kesta külge kinnitatud, otse alt üles läbi rihma pilu **26**.

2. Turvavöö pandla puhastamine

✎ Asetage turvavöö pannel **20** vähemalt üheks tunniks sooja vette, millele on lisatud pehmet seebilahust. Loputage see seejärel ja laske kuivada.

3. Turvavöö pandla paigaldamine

✎ Lükake metallplaati **25** otse suunaga ülevalt alla läbi rihma pilu **26** jalgade vahel olevas polstris ja kattes **ning läbi istme kesta**. Tõmmake turvavöö pandlast jõuliselt **20**, et kontrollida **kinnitust**.

Rike

- Lukukeelt **22** ei saa enam turvavöö pandlasse **20** sisestada.

Abinõud

✎ Vajutage punast nuppu turvavöö pandla **20** lukustusest vabastamiseks.

✎ Izbīdīet metāla plāksni **25**, ar ko jostas fiksators **20** ir piestiprināts pie sēdekļīša ieliktna, no apakšas uz augšu caur jostai paredzēto šķēlumu **26**.

2. izmazgājiet jostas fiksatoru

✎ Ielieciet jostas fiksatoru **20** vismaz uz 1 stundu siltā ūdenī, kam pievienotas ziepes. Pēc tam izskalojiet un kārtīgi izžāvējiet.

3. Samontējiet jostas fiksatoru

✎ Iebīdīet metāla plāksni **25** no augšas uz leju caur jostai paredzēto šķēlumu **26** kājstarpes polsterī, pārvalkā **un caur sēdekļīša ieliktni**. Spēcīgi pavelciet jostas fiksatoru **20**, lai **pārbaudītu nostiprinājumu**.

Funkcionālie traucējumi

- Sprādzes mēlītes **22** vairs nevar iestumt jostas fiksatorā **20**.

Palīdzība

✎ Nospiediet sarkano pogu, lai atbloķētu jostas fiksatoru **20**.

✎ Stumkite metalinę plokštelę **25**, kuria diržų spynelė **20** pritvirtinta prie sėdynės įdėklo, briauna iš apačios į viršų pro plyšį diržui **26**.

2. Išplaukite diržų spynelę

✎ Pamerkite diržų spynelę **20** mažiausiai 1 valandai į šiltą vandenį su švelniu muilo tirpalu. Tada ją išskalaukite ir padėkite, kad gerai išdžiūtų.

3. Sumontuokite diržų spynelę

✎ Stumkite metalinę plokštelę **25** briauna žemyn iš viršaus į apačią pro plyšį diržui **26**, esantį tarpkojo minkštinančiojoje pagalvėlėje, užvalkale **ir pro sėdynės įdėklą**. Stipriai patraukite diržų spynelę **20**, kad **patikrintumėte įtvirtinimą**.

Veikimo sutrikimas

- Spynelės liežuvelių **22** nebepavyksta įkišti į diržų spynelę **20**.

Sutrikimo šalinimas

✎ Paspauskite raudoną mygtuką, kad atblokuotumėte diržų spynelę **20**.

6.2 Puhastamine

- Jälgige, et te kasutaks originaalset Britaxi/RÖMERi varukatet ja Britaxi/RÖMERi õlapolstreid. Süsteemi funktsioneerimiseks on kattel oluline osa. Asenduskatte saate erikauplusest.



Laste turvaistet **ei tohi õlapolstrite või katteta** kasutada.

- Võite **katte** maha võtta ja pesta seda pesumasinas õrna pesu programmiga (õrna pesu pesuvahendiga) temperatuuril 30°C. Palun järgige katte pesemisjuhendit. Kui pesete temperatuuril üle 30°C, võib kate värvi kaotada. Ärge tsentrifuugige katet ja kindlasti ärge kuivatage seda elektrilises pesukuivatis (materjal võib polstri küljest lahti tulla).
- **Plastikosasid** võite puhastada seebilahusega. **Ärge kasutage** agressiivseid aineid (nt lahusteid).
- **Rihmasid** võite puhastada leige seebilahusega. **Ettevaatust!** Ärge võtke lukukeeli **22** kunagi rihmade küljest lahti.

6.2 Tīrīšana

- Raugieties, lai vienmēr tiktu izmantots tikai oriģinālais Britax/RÖMER rezerves pārvalks un oriģinālie Britax/RÖMER plecu polsteri. Pārvalkam ir būtiska nozīme sistēmas funkcionēšanā. Rezerves daļas Jūs varat iegādāties specializētajā tirdzniecībā.



Bērnu autosēdekļi **nedrīkst izmantot bez plecu polsteriem vai pārvalka.**

- Pārvalku** Jūs varat noņemt un mazgāt veļas mašīnā ar neitrālu mazgāšanas līdzekli saudzīgā režīmā 30°C. Lūdzu, ievērojiet norādes uz pārvalka mazgāšanas etiķetes. Ja mazgāsiet temperatūrā, kas ir augstāka par 30°C, ir iespējama pārvalka auduma sakrāsošanās. Negrieziet pārvalku centrifūgā un nekādā gadījumā nežāvēt elektriskajā veļas žāvētājā (audums var atdalīties no polsterējuma).
- Plastmasas detaļas** Jūs varat nomazgāt ar ziepju šķīdumu. **Nelietot** spēcīgus līdzekļus (kā, piemēram, šķīdinātājus).
- Jostas** Jūs varat nomazgāt ar remdenu ziepju šķīdumu.
Uzmanību! Nekad nenogremiet sprādzes mēlītes **22** no jostām.

6.2 Valymas

- Naudokite tik originalų atsarginį „Britax“ / RÖMER užvalkalą ir originalias „Britax“ / RÖMER pečių minkštinančiąsias pagalvėles. Užvalkalas yra svarbi sistemos veikimo dalis. Atsarginių užvalkalų galite įsigyti specializuotose parduotuvėse.



Automobilinę vaiko sėdynę **draudžiama naudoti be pečių minkštinančiųjų pagalvėlių arba užvalkalo.**

- Užvalkalą** galite nuvilkti ir skalbti su jautriems skalbiniams skirtais milteliais švelniojo skalbimo režimu 30°C temperatūroje. Atkreipkite dėmesį į užvalkalo skalbimo etiketėje esančius nurodymus. Jei skalbsite aukštesnėje kaip 30°C temperatūroje, užvalkalo medžiaga gali išblukti. Užvalkalo necentrifuguokite ir jokiu būdu nedžiovinkite elektriniame skalbinių džiovintuve (medžiaga gali atšokti nuo minkštojo apmušalo).
- Plastikines dalis** galite nuplauti ploviklio tirpalu. **Nenaudokite** stiprių plovimo priemonių (pvz., tirpiklių).
- Diržus** galite nuplauti drungnu ploviklio tirpalu. **Atsargiai!** Niekada nenuimkite spynelės liežuvelių **22** nuo diržų.

- **Õlapolstreid 9** võite puhastada leige seebilahusega.

6.3 Katte eemaldamine

- ✂ Laske rihmad võimalikult lõdvaks (vt 4.1).
- ✂ Seadke laste turvaiste lamamisasendisse (vt 5.)
- ✂ Tõmmake ühendusosa **3** istme kesta **5** ja istme alaosa vahelt **6** välja.
- ✂ Vabastage õlarihmad **2** ühendusdetaili **3** küljest.
Ettevaatust! Vabastatud ühendusdetail **3** ei tohi libiseda istme alaosasse.

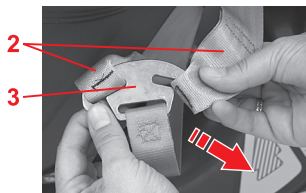

- **Plecu polsterus 9** Jūs varat nomazgāt ar remdenu ziepju šķīdumu.

6.3 Pārvalka noņemšana

- ✎ Atlaidiet jostas iespējami vaļīgi (skat. 4.1).
- ✎ Noregulējiet bērnu autosēdekli atpūtas pozīcijā (skat. 5.).
- ✎ Izvelciet laukā savienojamo detaļu **3** starp sēdekliša ieliktni **5** un sēdekliša apakšējo korpusu **6**.
- ✎ Atkabiniet plecu jostas **2** no savienojošās detaļas **3**.
Uzmanību! Izkabinātā savienojošā detaļa **3** nedrīkst ieslīdēt sēdekliša apakšējā korpusā.

- **Pečių minkštinančiąsias pagalvėles 9** galite nuplauti drungnu ploviklio tirpalu.

6.3 Užvalkalo nuvilkinimas

- ✎ Kiek įmanoma labiau atpalaiduokite diržus (žr. 4.1).
- ✎ Atloškite automobilinę vaiko sėdynę (žr. 5.).
- ✎ Ištraukite jungiamąją dalį **3**, esančią tarp sėdynės įdėklo **5** ir apatinės sėdynės dalies **6**.
- ✎ Nukabinkite pečių diržus **2** nuo jungiamosios dalies **3**.
Atsargiai! Nukabinta jungiamoji dalis **3** negali nuslysti į apatinę sėdynės dalį.

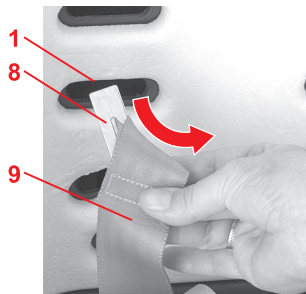
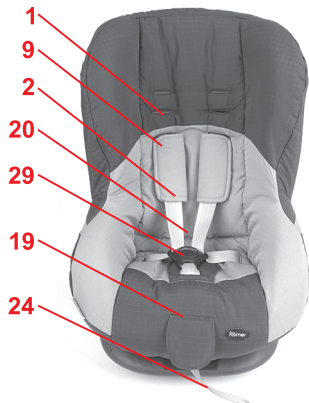

- ✎ Vabastage elastikserv istme kesta serva küljest.
- ✎ Tõmmake õlarihmad **2** istme kesta ja katte rihmapiludest **1** välja.

- ✎ Lükake õlapolstrite **9** metallplaat **8** tagant läbi rihmapilude **1**.
Nõuanne! Asetage metallplaat rihmale nii nagu joonisel näha ja lükake see **otse** läbi pilu.
- ✎ Tõmmake turvavöö panna **20** ja reguleerimisrihm **24** kattest välja.
- ✎ Tõmmake õlarihmad **2** lukukeeltega **22**, õlapolstritega **9** ja metallplaatidega **8** ettevaatlikult kattest välja.
- ✎ Nüüd saate katte ära võtta.

- ✎ Zem sēdekļa ieliktna malas atkabiniet elastīgās pārvalka apmales.
- ✎ Izvelciet plecu jostas **2** no sēdekliša paliktņa un pārvalka jostas šķēlumiem **1**.

- ✎ No aizmugures bīdiēt plecu polsteru **9** metāla plāksni **8** caur jostas šķēļumiem **1**.
Padoms! Pielieciet metāla plāksni pie jostas, kā parādīts attēlā, un **ar šķautni pa priekšu** bīdiēt caur šķēļumu.
- ✎ Izveriet jostas fiksatoru **20** un regulēšanas jostu **24** no pārvalka.
- ✎ Uzmanīgi izveriet no pārvalka plecu jostas **2** kopā ar sprādzes mēlītēm **22**, plecu polsteriem **9** un metāla plāksnēm **8**.
- ✎ Tagad Jūs varat noņemt pārvalku pavisam.

- ✎ Nukabinkite elastingąjį užvalkalą kraštą nuo sėdynės įdėklo krašto.
 - ✎ Ištraukite pečių diržus **2** iš plyšių diržams **1** sėdynės įdėkle ir užvalkale.
-
- ✎ Stumkite pečių minkštinančiųjų pagalvėlių **9** metalinę plokštelę **8** iš galo pro diržų plyšius **1**.
Patarimas! Pridėkite metalinę plokštelę prie diržo kaip parodyta ir kiškite ją **briauna** pro plyšį.
 - ✎ Ištraukite diržų spynelę **20** ir reguliavimo diržą **24** iš užvalkalo.
 - ✎ Atsargiai ištraukite pečių diržus **2** su diržo spynelės liežuvėliais **22**, pečių minkštinančiosiomis pagalvėlėmis **9** ir metalinėmis plokštelėmis **8** iš užvalkalo.
 - ✎ Dabar užvalkalą galite nuvilkti.

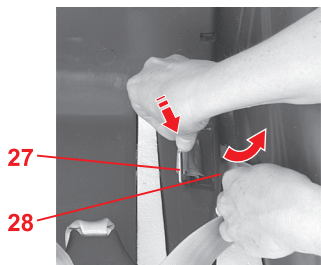
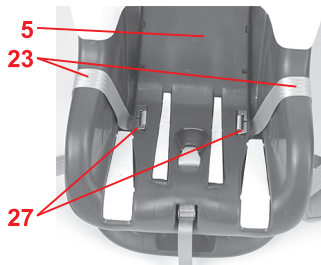

6.4 Rihmade eemaldamine

- ✧ Eemaldage õlarihmad **2** ja kate nii, nagu kirjeldatud (vt 6.3).
- ✧ Eemaldage avast üks metalloosa **27**, millega sülerihmad **23** on vasakul ja paremal pool istme kesta külge kinnitatud **5**.
- ✧ Lükake metalloosa **27** otse alla läbi sisemise küljepilu ja siis üles läbi välimise küljepilu **28**.
- ✧ Korrake toimingut ka teise metalloosaga **27**.

6.4 Jostas demontāža

- ✎ Atkabiniet plecu jostas **2** un pārvalku, kā rakstīts (skat. 6.3).
- ✎ Izņemiet no izgriezuma metāla detaļu **27**, ar ko ir piestiprinātas gūžu jostas **23** sēdekliša paliktņa **5** labajā un kreisajā pusē.
- ✎ Bīdīet metāla detaļu **27** ar šķautni uz leju caur iekšējo sānu šķēlumu, tad uz augšu caur ārējo sānu šķēlumu **28**.
- ✎ Šādu pašu procesu atkārtojiet ar otru metāla detaļu **27**.

6.4 Diržų išmontavimas

- ✎ Nukabinkite pečių diržus **2** ir užvalkalą, kaip aprašyta (žr. 6.3).
- ✎ Iš išėmos išimkite metalinę dalį **27**, kuria pritvirtinti juosmens diržai **23** sėdynės įdėklo **5** kairėje ir dešinėje pusėse.
- ✎ Briauna stumkite metalinę dalį **27** žemyn pro vidinį šoninį plyšį, po to aukštyn – pro išorinį šoninį plyšį **28**.
- ✎ Pakartokite veiksmą su antrąja metaline dalimi **27**.

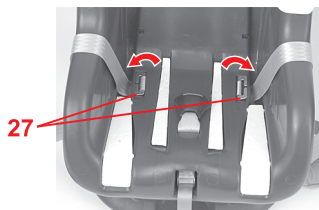
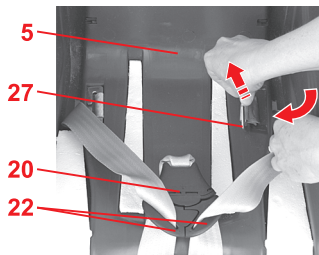

6.5 Rihmade paigaldamine

- ✎ Seadke laste turvaiste lamamisasendisse (vt 5.).
- ✎ Lukustage lukukeeled **22** turvavöö pandlas **20** (vt 4.2).
- ✎ Lükake metalloosa **27** kitsama poolega alla läbi välimise küljepilu ja siis üles läbi sisemise küljepilu.
Ettevaatust! Ärge rihmasid keerake.
- ✎ Tõmmake rihmast ja vajutage metalloosa **27** lapikult istme kesta avasse.
- ✎ Korrake viimast kahte sammu ka teise rihmaga.
- ✎ Avage turvavöö pannel **20** uuesti.
- ✎ Paigaldage õlarihmad **2** ja kate nii, nagu kirjeldatud (vt 6.6).

6.5 Jostas iemontēšana

- ✎ Noregulējiet bērnu autosēdekli atpūtas pozīcijā (skat. 5.)
- ✎ Iefiksējiet sprādzes mēlītes **22** jostas fiksatorā **20** (skat. 4.2).
- ✎ Bīdīet metāla detaļu **27** ar šauro pusi uz leju caur ārējo sānu šķēlumu, tad uz augšu caur iekšējo sānu šķēlumu
Uzmanību! Jostas nesagriez.

- ✎ Pavelciet jostu un iespiediet metāla detaļu **27** plakaniski sēdekliša paliktņa izgriezumā.
- ✎ Atkārtojiet abus soļus ar otru jostu.
- ✎ Atkal atveriet jostas fiksatoru **20**.
- ✎ Iekabiniet plecu jostas **2** un pārvalku, kā rakstīts (skat. 6.6).

6.5 Diržų montavimas

- ✎ Atloškite automobilinę vaiko sėdynę (žr. 5.)
 - ✎ Užfiksuokite spynelės liežuvelius **22** diržų spynelėje **20** (žr. 4.2).
 - ✎ Siaurąja dalimi stumkite metalinę dalį **27** žemyn pro išorinį šoninį plyšį, po to aukštyn – pro vidinį šoninį plyšį.
Atsargiai! Nesusukite diržų.
-
- ✎ Patraukite už diržo ir įspauskite metalinę dalį **27** į išėmas sėdynės įdėkle.
 - ✎ Abu paskutinius veiksmus atlikite su antruoju diržu.
 - ✎ Vėl atidarykite diržų spynelę **20**.
 - ✎ Užkabinkite pečių diržus **2** ir užvalkalą, kaip aprašyta (žr. 6.6).

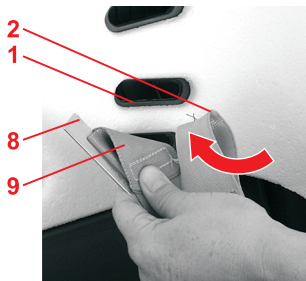
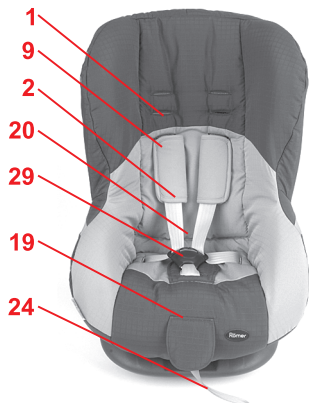

6.6 Katte peale tõmbamine

- ✎ Seadke laste turvaiste lamamisasendisse (vt 5.)
- ✎ Lükake õlarihmad **2** metallplaatidega **8**, õlapolstritega **9** ja lukukeeltega **22** ettevaatlikult kattesse sisse.
- ✎ Lükake turvavöö pannal **20** kattesse ja jalgade vahel olevasse polstrisse **29**.
- ✎ Tõmmake reguleerimisrihm **24** läbi alumise pilu kattesse sisse.
- ✎ Lukustage lukukeeled **22** turvavöö pandlas **20** (vt 4.2).
- ✎ Lükake õlarihmad **2** koos õlapolstri rihmadega **sobivasse** katte ja istme kesta rihmapilusse **1** (vt 3.1).
Ettevaatust! Ärge rihmasid keerake ega vahetage. Õlarihm peab olema õlapolstri rihma **peal**.
- ✎ Lükake metallplaadid **8** läbi samade rihmapilude **1**, kust lükkasite ka rihmad.

6.6 Pārvalka uzvilkšana

- ✎ Noregulējiet bērnu autosēdekli atpūtas pozīcijā (skat. 5.).
- ✎ Uzmanīgi ieveriet pārvalkā plecu jostas **2** ar metāla plāksnēm **8**, plecu polsteriem **9** un sprādzes mēlītēm **22**.
- ✎ Ieveriet jostas fiksatoru **20** pārvalkā un plecu polsterī **29**.
- ✎ Caur apakšējo šķēlumu ieveriet pārvalkā regulēšanas jostu **24**.
- ✎ Iefiksējiet sprādzes mēlītes **22** jostas fiksatorā **20** (skat. 4.2).
- ✎ Plecu jostas **2** kopā ar plecu polsteru jostām ieveriet pārvalka un sēdekliša paliktņa **atbilstošajos** jostas šķēlumos **1** (skat. 3.1). **Uzmanību!** Jostas nesagriezt vai nesamainīt. Plecu jostai jāatrodas **uz** plecu polsteru jostas.
- ✎ Iebīdīet metāla plāksnes **8** tajos pašos jostas šķēlumos **1**, kur jostas.

6.6 Užvalkalo užvilkimas

- ✎ Atloškite automobiliņē vaiko sēdynē (žr. 5.).
- ✎ Atsargiai įkiškite pečių diržus **2** su metalinėmis **8**, pečių minkštinančiosiomis pagalvėlėmis **9** ir diržo spynelės liežuveliais **22** į užvalkalą.
- ✎ Įkiškite diržų spynelę **20** į užvalkalą ir į tarpkojo minkštinančiąją pagalvėlę **29**.
- ✎ Įkiškite reguliavimo diržą **24** pro apatinį plyšį į užvalkalą.
- ✎ Užfiksukite spynelės liežuvelius **22** diržų spynelėje **20** (žr. 4.2).
- ✎ Įverkite pečių diržus **2** kartu su minkštinančiųjų pagalvėlių diržais į **tinkamas** angas diržams **1** užvalkale ir sėdynės įdėkle (žr. 3.1). **Atsargiai!** Nesusukite ir nesukeiskite diržų. Pečių diržas turi būti **ant** minkštinančiosios pagalvėlės diržo.
- ✎ Metalines plokšteles **8** prakiškite pro tas pačias angas diržams **1**, kaip ir diržus.

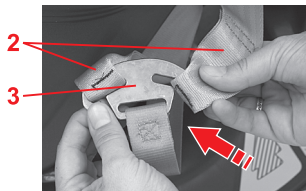

- ✎ Haakige õlarihmad **2** uuesti ühendusosa **3** külge. **Ettevaatust!** Rihm ühendusosa küljes ei tohi olla keerdus. Õmbluste värv peab kõigil kolmel rihmal sama olema.
- ✎ Tõmmake elastikserv üle istme kesta serva.
- ✎ Pingutage rihmad (vt 4.3).



- ✎ Atkal iekabiniet plecu jostas **2** savienošā detaļā **3**.
Uzmanību! Josta nedrīkst būt sagriezusies savienošajā detaļā. Šuvju pavediena krāsai uz visām 3 jostām jābūt vienādei.
- ✎ Zem sēdekļa ieliktna malas iekabiniet elastīgo pārvalka apmali.
- ✎ Nospriegojiet jostas (skat. 4.3).

- ✎ Vēl įkabinkite pečių diržus **2** į jungiamąją dalį **3**.
Atsargiai! Diržo ant jungiamosios dalies susukti negalima. Siūlių spalva ant visų trijų diržų turi būti ta pati.
- ✎ Užkabinkite elastingąjį užvalkalą kraštą ant sėdynės įdėklo krašto.
- ✎ Įtempkite diržus (žr. 4.3).

7. Märkused jäätmekäitluse kohta

Palun järgige oma riigi jäätmekäitluseeskirju.

Pakendi utiliseerimine	
	Papikonteiner
Üksikute osade utiliseerimine	
Kate	Olmejäätmed, soojuslik ümbertöötlemine
Plastikosad	Vastavalt määrgistatud ja selleks mõeldud konteiner
Metallosad	Metallikonteiner
Rihmavöö	Polüestrikonteiner
Lukk ja keel	Olmejäätmed

8. Järgmised turvaistmed

Britax / RÖMER laste turvaistmed	Katsetatud ja sertifitseeritud vastavalt standardile ECE R 44/04	
	Rühm	Kehakaal
KID	II + III	15– 36 kg
KID plus	II + III	15– 36 kg
KIDFIX	II + III	15– 36 kg
ADVENTURE	II + III	15– 36 kg

7. Norādes par utilizāciju

Lūdzu, ievērojiet savas valsts utilizācijas noteikumus.

Iesaiņojuma utilizācija	
	Konteiners papīriem
Atsevišķu detaļu utilizācija	
Pārvalks	Pārējie atkritumi, termiskā pārstrāde
Plastmasas detaļas	atbilstoši marķējumam tam paredzētajā konteinerā
Metāla detaļas	Konteiners metālam
Jostu lenta	Konteiners poliesteriem
Fiksators & mēlīte	Pārējie atkritumi

8. Nākamie sēdekļi

Britax / RÖMER bērnu autosēdekļi	Pārbaude un sertifikāts ECE R 44/04	
	Grupa	Ķermeņa svars
KID	II + III	15 - 36 kg
KID plus	II + III	15 - 36 kg
KIDFIX	II + III	15 - 36 kg
ADVENTURE	II + III	15 - 36 kg

7. Išmetimo nuorodos

Atsižvelkite į jūsų šalyje galiojančias atliekų šalinimo nuostatas.

Pakuotės išmetimas	
	Konteineris kartonui
Atskirų dalių šalinimas	
Užvalkalas	Atliekos, terminis utilizavimas
Plastikinės dalys	pagal ženklinį ir tam numatytus konteinerius
Metalinės dalys	Konteineris metalui
Diržo juosta	Konteineris poliesteriui
Spynelė ir liežuvėlis	Atliekos

8. Tolesnės sėdynės

„Britax“/RÖMER automobilinės vaikų sėdynės	Patikra ir aprobaacija atlikta remiantis ECE R 44/04	
	Grupė	Kūno masė
KID	II + III	15 – 36 kg
KID plus	II + III	15 – 36 kg
KIDFIX	II + III	15 – 36 kg
ADVENTURE	II + III	15 – 36 kg

9. 2 aastat garantiid

Sellele lasteistmele / jalgratta lasteistmele / lastevankrile kehtib tootmis- ja materjalivigade garantii 2 aastat. Garantii algab ostu päeval. Tõendiks hoidke palun kogu garantiiaja jooksul alles täidetud garantiikaart, teie allkirjaga üleandmis-vastuvõtmisleht ning ostukviitung.

Kaebuste korral tuleb lasteistmega kaasa panna samuti garantiikviitung. Garantii on piiratud lasteistmetele / jalgratta lasteistmetele / lastevankritele, mida on käsitletud asjatundlikult ning mis on tagasi saadetud puhtas ja heas seisukorras.

Garantii ei kehti:

- loomulikele kulumisjälgedele ja ülemäärasest koormusest tekkinud kahjustustele
- kahjustustele, mis on tekkinud sobimatu või asjatundmatu kasutamise tagajärjel

Garantiijuhtum: jah või ei?

Materjalid. Kõik meie poolt kasutatud materjalid vastavad kõrgetele nõudmistele seoses värvi säilimisega UV-kiirguse suhtes. Siiski

9. 2 gadu garantija

Šim auto/velosipēda bērnu sēdekļim/bērnu ratiņiem mēs dodam 2 gadu garantiju attiecībā uz ražošanas vai materiālu defektiem. Garantijas laiks sākas pirkšanas dienā. Pierādījumam, lūdzu, visu garantijas laiku uzglabājiēt aizpildītu garantijas talonu, Jūsu parakstītu izsniegšanas pārbaudes karti, kā arī pirkuma čeku.

Reklamāciju gadījumā bērnu sēdekļim ir jāpievieno garantijas apliecība. Garantijas pakalpojumi tiek sniegti tikai tādiem auto/velosipēdu bērnu sēdekļiem/bērnu ratiņiem, kuri ir lietoti pareizi un ir atsūtīti atpakaļ tīri un kārtīgi.

Garantija neattiecas uz:

- dabisko nolietojumu un bojājumiem, ko radījusi pārmērīga slodze
- bojājumiem, ko radījusi neatbilstoša vai nelietpratīga izmantošana

Uz ko attiecas garantija?

Materiāli: Visi mūsu materiāli atbilst augstām prasībām attiecībā uz krāsu noturību ultravioletajā starojumā Tomēr visi

9. 2 metų garantija

Šiai automobilinei/dviratinei vaiko sėdynei/vaiko vežimėliui suteikiame 2 metų garantiją, galiojančią esant gamybos ar medžiagų defektams. Garantinis laikotarpis prasideda pirkimo dieną. Kaip įrodymus per visą garantinį laikotarpį saugokite užpildytą garantijos kortelę, jūsų pasirašytą perdavimo čekį bei pirkimo kvitą.

Teikiant skundus, prie vaiko sėdynės reikia pridėti garantijos pažymėjimą. Garantinės paslaugos teikiamos toms automobilinėms/dviratinėms vaikų sėdynėms/vaikų vežimėliams, kurie buvo tinkamai naudoti ir kurie atsiųsti švarūs ir tvarkingi.

Garantija negalioja:

- esant natūraliems susidėvėjimo požymiams ir pažeidimams, atsiradusiems dėl per didelių apkrovų
- pažeidimams, atsiradusiems dėl netinkamo naudojimo

Garantinis atvejis ar ne?

Medžiagos: visos mūsų medžiagos atitinka aukštus reikalavimus, taikomus

pleegivad kõik materjalid, kui need jäetakse UV-kiirguse mõjuvaldkonda. Siinkohal ei ole tegu materjaliveaga, vaid tavapärase kulumisega, mille eest meie ei vastuta.

Lukk. Kui lukul peaksid ilmnema rikked, on nende põhjuseks enamasti mustus, mida on võimalik puhastada. Palun toimige kasutusjuhendis kirjeldatud viisil.

Garantiijuhtumi korral pöörduge palun viivitamatult oma edasimüüja poole. Ta aitab teid nõu ja jõuga. Kaebuste töötlemisel kohaldub tootele eriomane amortisatsioonimäär. Siinkohal viitame üldistele äritingimustele, millega saate tutvuda edasimüüja juures.

Kasutamine, puhastamine ja hooldus

Lasteistet / jalgratta lasteistet / lastevankrit tuleb kasutada vastavalt kasutusjuhendile. Juhime teie tähelepanu tungivalt sellele, et kasutada tohib üksnes originaalvarvikuid ja -varuosi.

materiāli izbalē, kad Jūs tos pakļaujat ultravioletajam starojumam. Tas nav materiāla defekts, bet gan normāla nolietojumā, uz ko garantija neattiecas.

Secinājums: Ja rodas funkcionāli traucējumi jostas fiksatorā, lielākoties cēlonis ir netīrumi, ko var viegli izmazgāt. Lūdzu, rīkojieties tā, kā norādīts lietošanas instrukcijā.

Garantijas gadījumā nekavējoties griezieties pie sava specializētā tirgotāja. Viņš sniegs Jums padomu un atbalstu. Sagatavojot reklamāciju pretenzijas, tiek izmantoti izstrādājumam specifiski raksturojošie izteikumi. Šeit mēs norādām uz Vispārējiem Tirdzniecības noteikumiem, kas ir pieejami pie tirgotāja.

Izmantošana, kopšana un apkope

Auto/velosipēdu bērnu sēdekļi/bērnu ratiņi jālieto atbilstoši lietošanas instrukcijai. Mēs stingri norādām, ka drīkst izmantot tikai oriģinālos piederumus vai rezerves daļas.

spalvų atsparumui UV spinduliams. Tačiau visos medžiagos blunka, kai jas veikia UV spinduliai. Šiuo atveju turimi omeny ne medžiagų defektai, o normalūs susidėvėjimo požymiai, kuriems garantija negalioja.

Spynelė: jei diržų spynelė ima veikti netinkamai, dažniausia to priežastis yra nešvarumai, kuriuos galima išplauti. Laikykitės naudojimo instrukcijoje nurodytos veiksmų eigos.

Jei tai – garantinis atvejis, nedelsdami kreipkitės į specializuotą prekybininką. Jis jums patars ir pagelbės. Nagrinėjant skundus taikomos gaminiui būdingos nusidėvėjimo normos. Šiuo atveju nurodome Bendrąsias sutarčių sąlygas, kurias galite gauti iš prekybininko.

Naudojimas, priežiūra ir techninis aptarnavimas

Automobilinė/dviratinė vaiko sėdynė/vaiko vežimėlis turi būti naudojamas pagal naudojimo instrukciją. Pabrėžtinai nurodome, kad leidžiama naudoti tik originalius priedus ir atsargines dalis.



10. Garantiikaart / üleandmis-vastuvõtmisleht

Nimi:

Address:

Sihtnumber:

Koht:

Telefon (suunakoodiga):

E-post:

Lasteiste / jalgratta
lasteiste:

Tootenumber:

Materjali värv (Dessin):

Tarvikud:

Üleandmis-vastuvõtmisleht:

1. Terviklikkus

kontrollitud / korras

Kontrollisin lasteistet / jalgratta lasteistet ja veendusin, et see anti mulle terviklikuna üle ja et kõik funktsioonid toimivad.

2. Talitluskontroll

– istme reguleerimismehhanism

kontrollitud / korras

Sain toote ja selle funktsioonide kohta enne ostmist piisavalt teavet ning järgin puhastus- ja hooldusjuhiseid.

– rihma reguleerimine

kontrollitud / korras

3. Puutumatus

– istme kontrollimine

kontrollitud / korras

– materjalide kontrollimine

kontrollitud / korras

– plastikosade kontrollimine

kontrollitud / korras

Ostu kuupäev:

Ostja (allkiri):

Müüja:

Müüja pitser

10. Garantijas talons / Izsniegšanas pārbaudes karte

Vārds:

Adrese:

Pasta indekss:

Vieta:

Telefons (ar kodu):

E-pasts:

Auto/velosipēda bērnu
sēdekļītis:

Artikula numurs:

Materiāls - krāsa
(dizains):

Piederumi:

Izsniegšanas pārbaudes karte:

1. Pilna komplektācija

... pārbaudīts / kārtībā

2. Funkciju pārbaude

- Sēdekliša regulēšanas mehānisms

... pārbaudīts / kārtībā

- jostu sistēmas regulēšana

... pārbaudīts / kārtībā

3. Nav bojājumu

- pārbaudīt sēdekli

... pārbaudīts / kārtībā

- pārbaudīt auduma detaļas

... pārbaudīts / kārtībā

- pārbaudīt plastmasas detaļas

... pārbaudīts / kārtībā

Pirkšanas datums:

Pircējs (paraksts):

Tirgotājs:

Es esmu pārbaudījis auto/velosipēda bērnu sēdekli un pārlicinājies, ka sēdekļītis tiek izsniegts pilnā komplektācijā un darbojas visas funkcijas.

Pirms pirkšanas esmu saņēmis pietiekamu informāciju par izstrādājumu un tā funkcijām, zinu par kopšanas un apkopes instrukcijām.

Tirgotāja zīmogs

10. Garantijos kortelė/perdavimo čekis

Pavardė:

Adresas:

Pašto indeksas:

Vieta:

Telefonas (su kodu):

El. paštas:

Automobilinė/dviratinė
vaiko sėdynė:

Prekės kodas:

Medžiagos spalva
(raštas):

Priedai:

Perdavimo čekis:**1. Komplektacija** patikrinta / viskas gerai**2. Veikimo tikrinimas**

- Sėdynės reguliavimo mechanizmas

 patikrinta / viskas gerai

- Diržų reguliavimo mechanizmas

 patikrinta / viskas gerai**3. Defektų nebuvimas**

- Sėdynės patikra

 patikrinta / viskas gerai

- Medžiaginių dalių patikra

 patikrinta / viskas gerai

- Plastikinių dalių patikra

 patikrinta / viskas gerai

Pirkimo data:

Pirkėjas (parašas):

Prekybininkas:

Patikrinau automobilinę/dviratinę vaiko sėdynę ir įsitikinau, kad sėdynė buvo perduota visa ir kad visos funkcijos veikia.

Prieš pirkimą gavau pakankamai informacijos apie gaminį ir jo funkcijas ir susipažinau su jo priežiūros ir techninio aptarnavimo instrukcijomis.

Prekybininko antspaudas

ECLIPSE

RÖMER ECLIPSE

Инструкция по эксплуатации

RU

Οδηγίες χρήσης

GR

User Instructions

GB

ECLIPSE



RU

Инструкция по эксплуатации

Инструкция по эксплуатации

Мы рады, что наше сиденье ECLIPSE сможет стать надежным спутником Вашего ребенка на новом этапе его жизни.

Для надлежащей защиты Вашего ребенка сиденье ECLIPSE должно быть установлено, а затем эксплуатироваться, только в полном соответствии с настоящей инструкцией.

Если у Вас возникнут дополнительные вопросы по применению, просим обращаться в нашу фирму.

BRITAX ROEMER
Kindersicherheit GmbH
Britax Excelsior Ltd.

Οδηγίες χρήσης

Χαιρόμαστε που το **ECLIPSE** θα συνοδεύσει το παιδί σας στη νέα φάση της ζωής του.

Για να μπορέσετε να προστατεύσετε σωστά το παιδί σας, το ECLIPSE πρέπει να συναρμολογηθεί και να χρησιμοποιηθεί ακριβώς όπως περιγράφεται στις οδηγίες χρήσης.

Αν έχετε απορίες ως προς τη χρήση, απευθυνθείτε σε εμάς.

BRITAX RMER
Kindersicherheit GmbH
Britax Excelsior Ltd.

User instructions

We are pleased that our **ECLIPSE** may accompany your child safely through a new stage of his or her life.

In order to protect your child correctly, the ECLIPSE must always be used and installed as described in these instructions.

If you have any further questions regarding its use, please feel free to contact us.

BRITAX RÖMER
Kindersicherheit GmbH
Britax Excelsior Ltd.

Содержание

1. Назначение	7
2. Применение в автомобиле	9
3. Монтаж сиденья в автомобиле	11
3.1 Подгонка плечевых ремней	13
3.2 Установка автомобильного детского сиденья с 3-точечным ремнем безопасности	19
3.3 Демонтаж автомобильного детского сиденья с 3-точечным ремнем безопасности	25
3.4 Правильная установка детского автомобильного сиденья с 3-точечным ремнем	25
3.5 Установка автомобильного детского сиденья с 2-точечным ремнем безопасности	29
3.6 Демонтаж автомобильного детского сиденья с 2-точечным ремнем безопасности	33
3.7 Правильная установка детского автомобильного сиденья с 2-точечным ремнем	35
4. Обеспечение безопасности ребенка	37
4.1 Ослабьте ремни	39
4.2 Пристегивание ребенка ремнями	39
4.3 Натяжение ремней	43
4.4 Проверка безопасности ребенка	43

Περιεχόμενα

1. Καταλληλότητα	8
2. Χρήση σε όχημα	10
3. Τοποθέτηση στο όχημα	12
3.1 Προσαρμογή των ζωνών για τους ώμους ...	14
3.2 Τοποθέτηση του παιδικού καθίσματος αυτοκινήτου με τη ζώνη 3 σημείων	20
3.3 Αποσυναρμολόγηση του παιδικού καθίσματος αυτοκινήτου με τη ζώνη 3 σημείων	26
3.4 Με αυτόν τον τρόπο το παιδικό κάθισμα αυτοκινήτου είναι σωστά τοποθετημένο με τη ζώνη 3 σημείων	26
3.5 Τοποθέτηση του παιδικού καθίσματος αυτοκινήτου με τη ζώνη 2 σημείων	30
3.6 Αφαίρεση του παιδικού καθίσματος αυτοκινήτου με ζώνη 2 σημείων	34
3.7 Με αυτόν τον τρόπο το παιδικό κάθισμα αυτοκινήτου είναι σωστά τοποθετημένο με τη ζώνη 2 σημείων	36
4. Η ασφάλεια του παιδιού σας	38
4.1 Χαλάρωση των ζωνών	40
4.2 Πρόσδεση του παιδιού σας	40
4.3 Σφίξιμο των ζωνών	44
4.4 Με αυτόν τον τρόπο το παιδί σας είναι σωστά ασφαλισμένο	44
5. Θέση χαλάρωσης του παιδικού καθίσματος αυτοκινήτου	46

Contents

1. Suitability	8
2. Use in the vehicle	10
3. Installation in the vehicle	12
3.1 Adjusting the shoulder straps	14
3.2 Installing the child safety seat with 3-point belt	20
3.3 Removing the child safety seat with 3-point belt	26
3.4 To correctly install your child safety seat using the 3-point belt	26
3.5 Installing the child safety seat with 2-point belt	30
3.6 Removing the child safety seat with 2-point belt	34
3.7 To correctly install your child safety seat using the 2-point belt	36
4. Securing your child	38
4.1 Loosening the harness	40
4.2 Securing your child	40
4.3 Tightening the harness	44
4.4 Checklist to ensure that your child is buckled up correctly	44
5. Reclining position of the child safety seat	46

5. Исходное положение сиденья	45
6. Инструкция по уходу	45
6.1 Уход за замком ремня	47
6.2 Очистка	53
6.3 Снятие чехла	55
6.4 Демонтаж ремней	59
6.5 Монтаж ремней	61
6.6 Надевание чехла	63
7. Указания по утилизации	67
8. Сиденья для детей старшего возраста	69
9. Двухгодичная гарантия	69
10. Гарантийный талон/ Формуляр контроля при покупке	76

6. Οδηγίες συντήρησης	46
6.1 Φροντίδα της κλειδαριάς της ζώνης	48
6.2 Καθαρισμός	54
6.3 Αφαίρεση του καλύμματος	56
6.4 Αποσυναρμολόγηση των ζωνών	60
6.5 Τοποθέτηση της ζώνης	62
6.6 Τοποθέτηση του καλύμματος	64
7. Οδηγίες για την απόρριψη	68
8. Διαδοχικά καθίσματα	70
9. 2 χρόνια εγγύηση	70
10. Κάρτα εγγύησης / έλεγχος παράδοσης	78

6. Care instructions	46
6.1 Care for the harness buckle	48
6.2 Cleaning	54
6.3 Removing the cover	56
6.4 Removing the harness	60
6.5 Installing the harness	62
6.6 Re-fitting the cover	64
7. Notes regarding disposal	68
8. Next child safety seat	70
9. 2-year warranty	70
10. Warranty Card / Transfer Check	80

1. Назначение

Разрешение на эксплуатацию

Детское автомобиль-ное сиденье Britax/RÖMER	Проверка и разрешение на эксплуатацию согласно ECE* R 44/04	
	Группа	Вес тела
ECLIPSE	I	от 9 до 18 кг

*ECE = Европейский стандарт по оборудованию техники безопасности

- Автомобильное детское сиденье сконструировано, испытано и разрешено для эксплуатации в соответствии с требованиями Европейского стандарта по оборудованию для безопасности детей в автомобиле (ECE R 44/04). Знак проверки (буква E в кружке) и номер разрешения для эксплуатации приведены на допуске к эксплуатации (наклейка на сиденье).



При внесении пользователем каких-либо изменений в конструкцию сиденья разрешение для эксплуатации утрачивает силу. Изменения могут вноситься исключительно фирмой-изготовителем.

- Модель **ECLIPSE** может использоваться только для закрепления Вашего ребенка в автомобиле. Она абсолютно не пригодна для использования в качестве сиденья или игрушки в домашних условиях.

1. Καταλληλότητα

Πιστοποίηση

Παιδικό κάθισμα αυτοκινήτου Britax / RÖMER	Έλεγχος και πιστοποίηση σύμφωνα με το ECE* R 44/04	
	Ομάδα	Βάρος σώματος
ECLIPSE	I	9 έως 18 κιλά

*ECE = Ευρωπαϊκό πρότυπο για εξοπλισμό ασφαλείας

- Το παιδικό κάθισμα αυτοκινήτου είναι σχεδιασμένο, δοκιμασμένο και εγκεκριμένο σύμφωνα με τις απαιτήσεις του ευρωπαϊκού προτύπου για την ασφάλεια των παιδιών (ECE R 44/04). Η ένδειξη ελέγχου E (μέσα σε κύκλο) και ο αριθμός πιστοποίησης βρίσκονται στην ετικέτα πιστοποίησης (αυτοκόλλητο στο παιδικό κάθισμα του αυτοκινήτου).



Η πιστοποίηση παύει να ισχύει μόλις αλλάξετε κάτι στο παιδικό κάθισμα του αυτοκινήτου. Αλλαγές μπορούν να γίνουν αποκλειστικά και μόνο από τον κατασκευαστή.

- Το **ECLIPSE** θα πρέπει να χρησιμοποιείται αποκλειστικά για την ασφάλεια του παιδιού σας στο όχημα. Σε καμία περίπτωση δεν είναι κατάλληλο για χρήση εντός της οικίας ως κάθισμα ή παιχνίδι.

1. Suitability

Approval

Britax / RÖMER child safety seat	Tested and certified according to ECE* R 44/04	
	Group	Body weight
ECLIPSE	I	9 to 18 kg

*ECE = European Standard for Child Safety Equipment

- The child safety seat has been designed, tested and certified to the requirements of the European Standard for Child Safety Equipment (ECE R 44/04). The seal of approval E (in a circle) and the approval number are located on the approval label (sticker on the child safety seat).



This approval will be invalidated if you make any modifications to the child safety seat. Only the manufacturer is permitted to make modifications to the child safety seat.

- Use the **ECLIPSE** exclusively for securing your child in your vehicle. It is in no way suitable as a seat or toy in the home.

2. Применение в автомобиле

Следуйте указаниям по применению систем укладки и натяжения ремней безопасности для детей, приведенным в руководстве по эксплуатации Вашего автомобиля.

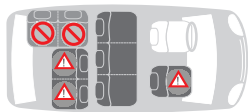

1) Применение разрешается только на установленном против движения автомобильном сиденье (напр., в жилом фургоне, микроавтобусе), которое также допускается для транспортировки взрослого человека. Сиденье не должно быть оборудовано надувной подушкой безопасности.

2) Ремень должен иметь разрешение для эксплуатации согласно стандарту ECE R 16 (или аналогичному стандарту), свидетельством чему является, например, буква "E" ("e") в кружке на этикетке допуска на ремне.

3) для передней надувной подушки безопасности: Переднее пассажирское сиденье сдвинуть назад до конца, при необходимости воспользоваться указаниями руководства по эксплуатации автомобиля.

Варианты применения автомобильного детского сиденья:

в направлении движения	да
против движения	нет ¹⁾
с 2-точечным инерционным ремнем безопасности ²⁾	да
с 3-точечным ремнем безопасности ²⁾	да
на переднем сиденье	да ³⁾
на задних сиденьях по краям	да
на заднем сиденье по середине	да
на сиденьях, расположенных против направления движения	нет

(Соблюдайте предписания, действующие в Вашей стране)

2. Χρήση σε όχημα

Διαβάστε τις οδηγίες για τη χρήση συστημάτων συγκράτησης παιδιών που βρίσκονται στο εγχειρίδιο του οχήματός σας.



Με αυτόν τον τρόπο μπορείτε να χρησιμοποιήσετε το παιδικό κάθισμα του αυτοκινήτου:

με κατεύθυνση προς τα εμπρός	ναι
με κατεύθυνση προς τα πίσω	όχι ¹⁾
με στατική ζώνη 2 σημείων ²⁾	ναι
με ζώνη 3 σημείων ²⁾	ναι
στη θέση του συνοδηγού	ναι ³⁾
στα πλευρικά πίσω καθίσματα	ναι
στο μεσαίο πίσω κάθισμα	ναι
σε καθίσματα με πλάγιο προσανατολισμό	όχι

(Παρακαλούμε να προσέξετε τις προδιαγραφές της χώρας σας)

1) Η χρήση επιτρέπεται μόνο σε κάθισμα οχήματος που είναι στραμμένο προς τα πίσω (π.χ. φορτηγάκι, μικρό λεωφορείο), στο οποίο επιτρέπεται και η μεταφορά ενηλίκων. Στο κάθισμα δεν επιτρέπεται να λειτουργεί αερόσακος.

2) Η ζώνη πρέπει να έχει εγκριθεί σύμφωνα με το ECE R 16 (ή κάποιο ανάλογο πρότυπο) δηλαδή να είναι εμφανές μέσα σε κύκλο το σύμβολο "E", "e" στην επικέτα ελέγχου της ζώνης.

3) σε περίπτωση που υπάρχει μπροστινός αερόσακος: Στρώξτε προς τα πίσω το κάθισμα του συνοδηγού, λάβετε εν ανάγκη υπόψη την υπόδειξη στις οδηγίες χρήσης.

2. Use in the vehicle

Please observe the instructions on the use of child restraint systems described in your vehicle owner's manual.



You can use your child car seat as follows:

in the direction of travel	yes
against the direction of travel	no ¹⁾
with 2-point static belt ²⁾	yes
with 3-point belt ²⁾	yes
on front passenger seat	yes ³⁾
on outer rear seat	yes
on centre rear seat	yes
on sideways-facing seats	no

(Please observe the regulations applicable to your particular country)

1) Use is permitted on a rearward-facing vehicle seat (e.g. in a van or minibus) only if the vehicle seat is also approved for use by adults. The seat may not be in the area of effect of an airbag.

2) The safety belt must be approved to ECE R 16 or a comparable standard (see test label on belt with an "E" or "e" in a circle).

3) If there is a front airbag: slide back the passenger seat all the way or nearly so, observe any instructions in vehicle owner's manual.

3. Монтаж сиденья в автомобиле



Для защиты всех пассажиров

При экстренном торможении или дорожно-транспортном происшествии незакрепленные предметы и не пристегнутые пассажиры могут причинить травмы другим пассажирам. Поэтому необходимо всегда следить за тем, чтобы...

- были закреплены спинки сидений (например, зафиксировать заднее откидное сиденье).
- были зафиксированы все находящиеся в автомобиле тяжелые предметы или предметы с острыми кромками (например, на полке заднего стекла),
- все пассажиры были пристегнуты ремнями,
- детское сиденье всегда было зафиксировано, даже если в нем не перевозится ребенок.

Для защиты Вашего автомобиля

- При использовании детского сиденья на автомобильных чехлах из восприимчивых к деформациям материалов (например, из велюра, кожи и т.п.) могут появиться потертые места.

3. Τοποθέτηση στο όχημα



Για την προστασία όλων των επιβατών του οχήματος

Σε ένα απότομο φρενάρισμα ή σε ένα ατύχημα μπορεί αντικείμενα ή άτομα που δεν είναι ασφαλισμένα να τραυματίσουν άλλους επιβάτες. Γι' αυτό προσέχετε πάντα ώστε...

- να είναι σταθερά στερεωμένες οι πλάτες των καθισμάτων (π.χ. ασφαλίστε το αναδιπλούμενο πίσω κάθισμα).
- όλα τα βαριά ή αιχμηρά αντικείμενα που βρίσκονται μέσα στο όχημα (π.χ. στην πίσω εταζέρα) να είναι ασφαλισμένα.
- να είναι δεμένοι με ζώνες ασφαλείας όλοι οι επιβάτες του οχήματος.
- το παιδικό κάθισμα στο όχημα να είναι πάντα ασφαλισμένο, ακόμα και αν δεν μεταφέρετε κάποιο παιδί.

Για την προστασία του οχήματός σας

- Αν το κάθισμα του οχήματός σας είναι κατασκευασμένο από ευαίσθητο υλικό (π.χ. βελούδο, δέρμα κ.τ.λ.), πιθανόν η χρήση παιδικού καθίσματος να προκαλέσει φθορές.

3. Installation in the vehicle



For the protection of all vehicle occupants

In the case of an emergency stop or an accident unsecured persons or objects may cause injury to other vehicle occupants. Please always check that...

- The backrests of the vehicle seats are locked (i.e. that a foldable rear seat bench latch is engaged).
- All heavy or sharp-edged objects in the vehicle (e.g. on the parcel shelf) are secured.
- All persons in the vehicle have their seat belts fastened.
- The child safety seat is always secured when it is in the vehicle, even if no child is being transported.

To protect your vehicle

- Some vehicle seat covers of sensitive materials (e.g. velour, leather, etc.) may develop wear marks when child seats are used.

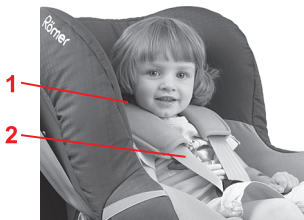

3.1 Подгонка плечевых ремней

Правильно подогнанные плечевые ремни обеспечивают ребенку оптимальную посадку в детском сиденье.

- Плечевые ремни безопасности **2** должны проходить через пазы для ремня **1** детского сиденья, которые располагаются на высоте плеч ребенка или выше.

Вы можете подогнать высоту плечевых ремней безопасности к росту ребенка следующим образом:

- ✎ Ослабьте ремни насколько это возможно (см. 4.1).
- ✎ Установите детское сиденье в исходное положение (см. 5.).
- ✎ Протяните соединительный элемент **3** через чашеобразное сиденье **5** и нижнюю часть сиденья **6**.

Полезный совет! Крышку ремня **4** можно для этого открыть.

- ✎ Вытяните плечевые ремни безопасности **2** из соединительного элемента **3**.

Внимание! Вытянутый соединительный

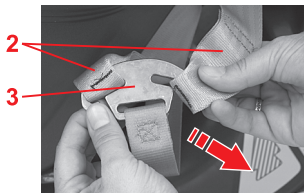

3.1 Προσαρμογή των ζωνών για τους ώμους

Οι σωστά τοποθετημένες ζώνες ώμου δίνουν στο παιδί σας το ιδανικό κράτημα στο παιδικό κάθισμα.

- Οι ζώνες των ώμων **2** πρέπει να περαστούν από τις υποδοχές της ζώνης **1** του παιδικού καθίσματος, που βρίσκονται στο ίδιο ύψος ή λίγο πάνω από το κεφάλι του παιδιού.

Με αυτό τον τρόπο μπορείτε να προσαρμόσετε το ύψος της ζώνης ώμου στο σωματικό μέγεθος του παιδιού σας:

- ✎ Χαλαρώστε τη ζώνη όσο το δυνατό περισσότερο (βλέπε 4.1).
- ✎ Ρυθμίστε το παιδικό κάθισμα αυτοκινήτου σε θέση χαλάρωσης (βλέπε 5.).
- ✎ Τραβήξτε το εξάρτημα σύνδεσης **3** ανάμεσα στο κάθισμα **5** και το κάτω μέρος του καθίσματος **6** προς τα έξω.
Συμβουλή! Για το σκοπό αυτό μπορείτε να ανοίξετε το κάλυμμα ζώνης **4**.
- ✎ Ξεκρεμάστε τις ζώνες των ώμων **2** από το εξάρτημα σύνδεσης **3**.

3.1 Adjusting the shoulder straps

Correctly adjusted shoulder straps ensure optimal protection for your child in the safety seat.

- The shoulder straps **2** must run through the belt slots **1** of the child seat which are at the same level or higher than your child's shoulders.

To adjust the height of the shoulder straps to fit your child:

- ✎ Loosen the harness straps as far as possible (see 4.1).
- ✎ Place the child safety seat in the reclining position (see 5.).
- ✎ Pull the connecting piece **3** from between the seat shell **5** and the seat base **6**.
Tip! The belt cover **4** can be opened to allow you to do this.
- ✎ Unhook the shoulder straps **2** from the connecting piece **3**.
Caution! After unhooking the connecting piece, do not allow it to slip down into the seat base.

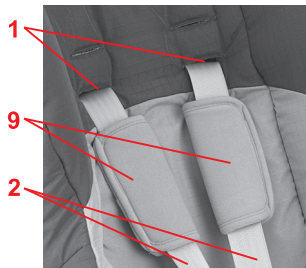

элемент не должен сдвигаться в нижнюю часть сиденья.

- ✎ Снимите чехол со спинки сиденья настолько, чтобы Вам было видно пазы для ремня в чашеобразном сиденье.
- ✎ Вытяните плечевые ремни **2** из пазов для ремня **1** чехла и сиденья.
- ✎ Вставьте металлическую пластинку **8** плечевой прокладки **9** через пазы для ремня **1** с задней части.

Полезный совет! Приложите металлическую пластинку к ремню, как указано на рисунке, и вставьте ее **ребром** в паз.

- ✎ Вставьте металлические пластинки **8** в обратном направлении в другие **соответствующие** пазы **1**.
 - ✎ Заправьте плечевые ремни **2** в пазы для ремня **1**, через которые Вы также заправили плечевые подкладки **9**.
- Внимание!** Не допускать перекручивания или перепутывания ремней. Плечевой ремень должен быть **на** ремне плечевой прокладки.

Προσοχή! Το εξάρτημα σύνδεσης δεν πρέπει να γλιστρήσει στη βάση του καθίσματος.

- ✎ Τραβήξτε το κάλυμμα της πλάτης τόσο ώστε να βλέπετε τις υποδοχές στο κάθισμα.
- ✎ Τραβήξτε τις ζώνες για τους ώμους **2** από τις υποδοχές των ζωνών **1** του καθίσματος και του καλύμματος.
- ✎ Σπρώξτε τη μεταλλική πλάκα **8** των βατών για τους ώμους **9** από πίσω μέσα στις υποδοχές **1**.
Συμβουλή! Τοποθετήστε τη μεταλλική πλάκα όπως φαίνεται στην εικόνα στη ζώνη και σπρώξτε τη **κάθιστα** μέσα στην υποδοχή.
- ✎ Σπρώξτε τη μεταλλική πλάκα **8** σε αντίθετη κατεύθυνση μέσα στις καινούριες **κατάλληλες** υποδοχές ζώνης **1**.
- ✎ Περάστε τις ζώνες για τους ώμους **2** στις υποδοχές **1**, στις οποίες περάσατε και τις βάτες για τους ώμους **9**.
Προσοχή! Μη συστρέφεται και μην μπερδεύεται μεταξύ τους τις ζώνες. Η ζώνη για τους ώμους πρέπει να βρίσκεται **πάνω** από τη ζώνη των βατών για τους ώμους.

- ✎ Pull the cover away from the backrest until you can see the belt slots in the seat shell.
- ✎ Pull the shoulder straps **2** out of the belt slots **1** from seat shell and cover.
- ✎ Push the metal plate **8** of the shoulder pads **9** from behind through the belt slots **1**.
Tip! Position the metal plate on the belt as shown and push it **on its side** upwards through the slot.
- ✎ Push the metal plates **8** in the reverse direction through the new **relevant** belt slots **1**.
- ✎ Thread the shoulder straps **2** into the same belt slots **1** through which you threaded the shoulder pads **9**.
Caution! Do not twist or interchange the straps. The shoulder strap must lie **on** the strap of the shoulder pad.

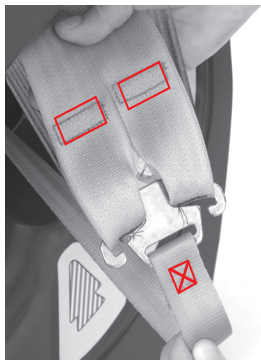
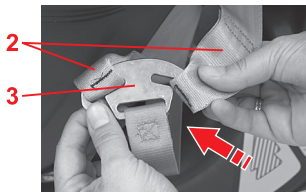

- ✧ Снова заправьте плечевые ремни **2** в соединительный элемент **3**.
Внимание! Нельзя чтобы ремень на соединительном элементе был перекручен. Цвет нитей должен быть одинаковым на швах всех 3 ремней.
- ✧ Наденьте чехол на спинку сиденья.
- ✧ Натяните ремни (см. 4.3).
- ✧ Закройте крышку ремня **4**.

- ✎ Κρεμάστε τις ζώνες για τους ώμους **2** πάλι στο εξάρτημα σύνδεσης **3**.
Προσοχή! Η ζώνη στο εξάρτημα σύνδεσης δεν πρέπει να συστρέφεται. Το χρώμα του νήματος στις ραφές πρέπει να είναι ίδιο και στις 3 ζώνες.
- ✎ Τραβήξτε πάλι το κάλυμμα πάνω από την πλάτη του καθίσματος.
- ✎ Τεντώστε τις ζώνες (βλέπε 4.3).
- ✎ Κλείστε το κάλυμμα ζώνης **4**.

- ✎ Hook the shoulder straps **2** back onto the connecting piece **3**.
Caution! The strap on the connecting piece must not be twisted. The yarn colour of the seams must be identical on all 3 straps.
- ✎ Close the Velcro fasteners of the cover.
- ✎ Tighten the straps (see 4.3).
- ✎ Close the belt cover **4**.

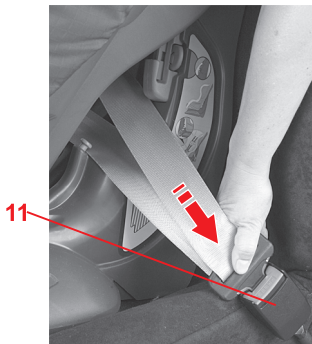
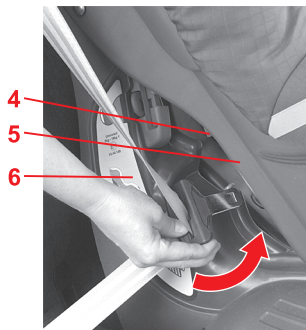

3.2 Установка автомобильного детского сиденья с 3-точечным ремнем безопасности

Вы можете зафиксировать детское сиденье с помощью 3-точечного ремня, действуя следующим образом:

- ✎ Установите детское сиденье в направлении движения на автомобильном сиденье.
- ✎ Установите детское сиденье в исходное положение (см. 5.).
- ✎ Вытяните автомобильный ремень и протяните его между детским сиденьем **5** и нижней частью сиденья **6**.
- ✎ Зафиксируйте язычки в замке автомобильного ремня **11**.
ЩЕЛК!

3.2 Τοποθέτηση του παιδικού καθίσματος αυτοκινήτου με τη ζώνη 3 σημείων

Με αυτόν τον τρόπο ασφαρίζετε το παιδικό σας κάθισμα με τη ζώνη 3 σημείων του οχήματός σας:

- ✎ Τοποθετήστε το παιδικό κάθισμα αυτοκινήτου με κατεύθυνση προς τα εμπρός.
- ✎ Ρυθμίστε το παιδικό κάθισμα αυτοκινήτου σε θέση χαλάρωσης (βλέπε 5.).
- ✎ Τραβήξτε τη ζώνη αυτοκινήτου προς τα έξω και περάστε την ανάμεσα από το κάθισμα **5** και τη βάση του καθίσματος **6**.
- ✎ Πιάστε τα γλωσσίδια στην κλειδαριά της ζώνης του οχήματος **11**.
ΚΛΙΚ!

3.2 Installing the child safety seat with 3-point belt

To secure the child seat using the 3-point belt of your vehicle proceed as follows:

- ✎ Place the child safety seat facing forward on the vehicle seat (in the direction of travel).
- ✎ Place the child safety seat in the reclining position (see 5.).
- ✎ Pull out the vehicle seat belt and place it between the seat shell **5** and the seat base **6**.
- ✎ Engage the buckle tongue in the vehicle seat buckle **11**.
CLICK!

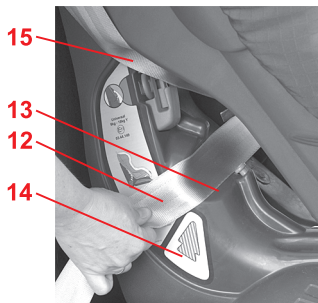

- ✎ Вставьте поясной ремень **12** в ярко-красные направляющие ремня **13** по обеим сторонам нижней части сиденья **6**.

Полезный совет! Ярко-красные стрелки **14** показывают на направляющие ремня **13**.

Внимание! Не допускать скручивания ремня.

- ✎ Подтяните поясной ремень **12** путем натяжения диагонального ремня **15**.

Внимание! Замок автомобильного ремня **11** ни в коем случае не должен находиться в направляющей ремня **13**.

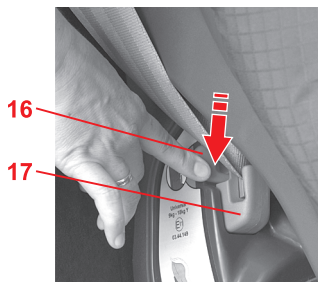

- ✎ Нажмите кнопку **16** красной пряжки ремня **17**, чтобы ее открыть.

- ☞ Τοποθετήστε τη ζώνη για τη λεκάνη **12** στους οδηγούς ζώνης **13** στις δύο πλευρές της βάσης του καθίσματος **6**.
Συμβουλή! Τα ανοιχτόχρωμα κόκκινα βέλη **14** δείχνουν προς τον οδηγό ζώνης **13**.
Προσοχή! Μη συστρέφετε τη ζώνη.
- ☞ Τεντώστε τη ζώνη για τη λεκάνη **12**, τραβώντας τη διαγώνια ζώνη **15**.
Προσοχή! Η κλειδαριά της ζώνης του αυτοκινήτου **11** δεν επιτρέπεται σε καμία περίπτωση να βρίσκεται στους οδηγούς της ζώνης **13**.
- ☞ Πιέστε το πλήκτρο **16** του κόκκινου σφικτήρα ζώνης **17** για να τον ανοίξετε.

- ☞ Place the lap belt section **12** in the belt guides **13** on both sides of the seat base **6**.
Tip! The light red arrows **14** indicate the belt run **13**.
Caution! Do not twist the belt.
- ☞ Tighten the lap belt section **12** by pulling the diagonal seat belt section **15**.
Caution! The vehicle seat buckle **11** must not be positioned in the belt guide **13**.
- ☞ Press the button **16** on the red belt clamp **17**, to open the belt clamp.

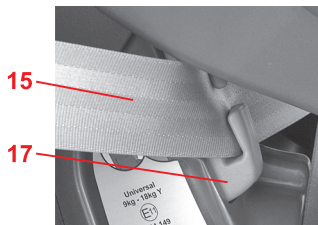

- ✎ Вставьте диагональный плечевой ремень безопасности **15** в пряжку ремня **17** и закрепите ремень.
Внимание! Не допускать скручивания ремня. Ремень должен правильно располагаться в пряжке, чтобы он не изгибался и не выскальзывал.



- ✎ Встаньте коленями на детское сиденье, чтобы вдавить его в автомобильное сиденье.
- ✎ Затяните с усилием диагональный плечевой ремень безопасности **15**.
Внимание! Диагональный плечевой ремень безопасности **15** можно зажимать только с помощью расположенной напротив замка автомобильного ремня **11** пряжкой ремня **17**.



- ✎ Потяните вверх регулировочную ручку **18** и сместите чашеобразное сиденье **5** снова назад.
Полезный совет! Детское сиденье можно использовать также в исходном положении (см. 5.).
- ✎ Потяните за детское сиденье и проверьте надежность его установки.

- ☞ Τοποθετήστε τη διαγώνια ζώνη **15** στο σφικτήριο ζώνης **17** και ασφαλίστε τη ζώνη.
Προσοχή! Μη συστρέψετε τη ζώνη.
 Η ζώνη πρέπει να βρίσκεται στο σφικτήριο ζώνης στη σωστή γωνία για να μη φουσκώνει ή γλιστρήσει προς τα έξω.
- ☞ Πιέστε με το γόνατο το παιδικό κάθισμα επάνω στο κάθισμα του αυτοκινήτου.
- ☞ Τραβήξτε με δύναμη τη διαγώνια ζώνη **15**.
Προσοχή! Η διαγώνια ζώνη **15** πρέπει να είναι στερεωμένη με το σφικτήριο της ζώνης **17** που βρίσκεται απέναντι από από την κλειδαριά της ζώνης ασφαλείας **11**.
- ☞ Πιέστε τη λαβή ρύθμισης **18** προς τα πάνω και σπρώξτε το κάθισμα **5** πάλι προς τα πίσω.
Συμβουλή! Μπορείτε φυσικά να χρησιμοποιήσετε το παιδικό κάθισμα και στη θέση χαλάρωσης (βλέπε 5.).
- ☞ Τραβήξτε το παιδικό κάθισμα για να ελέγξετε τη σταθερότητα της τοποθέτησης.

- ☞ Lay the diagonal seat belt section **15** in the belt clamp **17** and securely clamp the belt.
Caution! Do not twist the belt.
 The belt must lay at right angles in the belt clamp to make sure it does not arch and slip out.
- ☞ Use your knee to press the child seat into the vehicle seat.
- ☞ Pull firmly on the diagonal seat belt section **15**.
Caution! The diagonal seat belt section **15** must only be clamped using the belt clamp **17** on the opposite side to the vehicle seat buckle **11**.
- ☞ Pull up on the adjustment handle **18** and again push back the seat shell **5**.
Tip! Of course, you can also use the child seat in reclining position (see 5.).
- ☞ Pull on the child seat to check that it is securely installed.

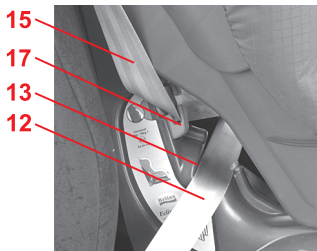

3.3 Демонтаж автомобильного детского сиденья с 3-точечным ремнем безопасности

- ✎ Откройте замок автомобильного ремня **11**.
- ✎ Нажмите кнопку **16** красной пряжки ремня **17**, чтобы ее открыть.
- ✎ Вытащите диагональный плечевой ремень безопасности **15** из пряжки ремня **17**.
- ✎ Вытащите автомобильный ремень из направляющих ремня.

3.4 Правильная установка детского автомобильного сиденья с 3-точечным ремнем

 Для гарантии безопасности Вашего ребенка убедитесь в том, что...

- детское сиденье надежно закреплено в автомобиле,
- автомобильный ремень натянут и не скручен,
- поясной ремень безопасности **12** проходит через обе выделенные ярко-красным цветом направляющие ремня **13**,

3.3 Αποσυναρμολόγηση του παιδικού καθίσματος αυτοκινήτου με τη ζώνη 3 σημείων

- ✎ Ανοίξτε την κλειδαριά της ζώνης του αυτοκινήτου **11**.
- ✎ Πιέστε το πλήκτρο **16** του κόκκινου σφικτήρα ζώνης για να τον ανοίξετε **17**.
- ✎ Βγάλτε τη διαγώνια ζώνη **15** από το σφικτήρα ζώνης **17**.
- ✎ Απομακρύνετε τη ζώνη από τους οδηγούς.

3.4 Με αυτόν τον τρόπο το παιδικό κάθισμα αυτοκινήτου είναι σωστά τοποθετημένο με τη ζώνη 3 σημείων



Για την ασφάλεια του παιδιού σας, σιγουρευτείτε ότι...

- το παιδικό κάθισμα είναι εγκατεστημένο σταθερά στο όχημα,
- η ζώνη του αυτοκινήτου είναι σφιχτή και όχι διπλωμένη,
- η ζώνη για τη λεκάνη **12** περνάει μέσα από τους 2 ανοιχτόχρωμους κόκκινους οδηγούς της ζώνης **13**,

3.3 Removing the child safety seat with 3-point belt

- ✎ Release the vehicle seat buckle **11**.
- ✎ Press the button **16** on the red belt clamp to open the belt clamp **17**.
- ✎ Remove the diagonal seat belt section **15** from the belt clamp **17**.
- ✎ Remove the vehicle seat belt from the belt guides.

3.4 To correctly install your child safety seat using the 3-point belt



For the safety of your child, please check that...

- The child safety seat is securely fastened in the vehicle,
- The vehicle seat belt is tightened up and not twisted,
- The lap belt section **12** runs through both light red belt guides **13**,

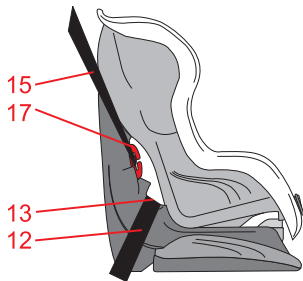

- диагональный ремень безопасности **15** зажат только с помощью расположенной напротив замка автомобильного ремня **11** темно-красной пряжкой ремня **17**,

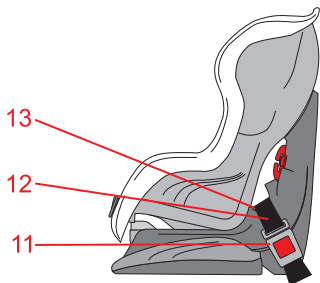

- язычки замка и замок **11** автомобильного ремня **не** находятся в направляющих ремня **13** автомобильного детского сиденья,

- η διαγώνια ζώνη **15** είναι στερεωμένη μόνο με το σκούρο κόκκινο σφιγκτήρα ζώνης **17** που βρίσκεται απέναντι από την κλειδαριά της ζώνης του αυτοκινήτου **11**,
- η γλώσσα της κλειδαριάς και η κλειδαριά **11** της ζώνης ασφαλείας **δεν** βρίσκονται μέσα στους οδηγούς ζώνης **13** του παιδικού καθίσματος.

- The diagonal seat belt section **15** is only clamped using the dark red belt clamp **17** on the opposite side to the vehicle seat buckle **11**,
- **Neither** the buckle tongue nor the belt buckle **11** of the vehicle seat belt is positioned in the belt guides **13** of the child safety seat.

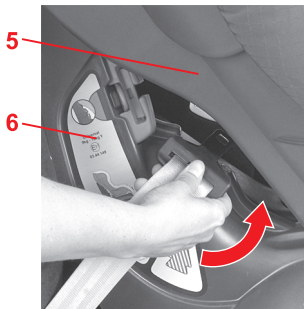

3.5 Установка автомобильного детского сиденья с 2-точечным ремнем безопасности

Вы можете зафиксировать детское сиденье с помощью 2-точечного ремня, действуя следующим образом:

- ✧ Установите детское сиденье в направлении движения на автомобильном сиденье.
- ✧ Установите детское сиденье в исходное положение (см. 5.).
- ✧ Вытяните автомобильный ремень и протяните его между детским сиденьем **5** и нижней частью сиденья **6**.
- ✧ Зафиксируйте язычки в замке автомобильного ремня **11**.
ЩЕЛК!

3.5 Τοποθέτηση του παιδικού καθίσματος αυτοκινήτου με τη ζώνη 2 σημείων

Με αυτόν τον τρόπο ασφαλίζετε το παιδικό σας κάθισμα με τη ζώνη 2 σημείων του οχήματός σας:

- ✎ Τοποθετήστε το παιδικό κάθισμα αυτοκινήτου με κατεύθυνση προς τα εμπρός.
- ✎ Ρυθμίστε το παιδικό κάθισμα αυτοκινήτου σε θέση χαλάρωσης (βλέπε 5.).
- ✎ Τραβήξτε τη ζώνη αυτοκινήτου προς τα έξω και περάστε την ανάμεσα από το κάθισμα **5** και τη βάση του καθίσματος **6**.
- ✎ Πιάστε τα γλωσσίδια στην κλειδαριά της ζώνης του οχήματος **11**.
ΚΛΙΚ!

3.5 Installing the child safety seat with 2-point belt

To secure the child seat using the 2-point belt of your vehicle proceed as follows:

- ✎ Place the child safety seat facing forward on the vehicle seat (in the direction of travel).
- ✎ Place the child safety seat in the reclining position (see 5.).
- ✎ Pull out the vehicle seat belt and place it between the seat shell **5** and the seat base **6**.
- ✎ Engage the buckle tongue in the vehicle seat buckle **11**.
CLICK!

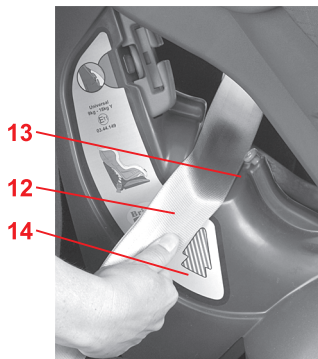

- ✎ Вставьте поясной ремень безопасности **12** в ярко-красные направляющие ремня **13** по обеим сторонам нижней части сиденья **6**.
Полезный совет! Ярко-красные стрелки **14** указывают на направляющую ремня.
Внимание! Не допускать скручивания ремня.

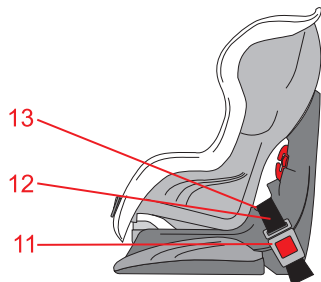

- ✎ Натяните поясной ремень безопасности **12** в соответствии с инструкцией Вашего автомобиля.
Внимание! Замок автомобильного ремня **11** ни в коем случае не должен находиться в направляющей ремня **13**.

- ✎ Βάλτε τη ζώνη για τη λεκάνη **12** στους οδηγούς ζώνης **13** στις 2 πλευρές στη βάση του καθίσματος **6**.

Συμβουλή! Τα ανοιχτόχρωμα κόκκινα βέλη **14** δείχνουν προς τον οδηγό ζώνης.

Προσοχή! Μη συστρέφετε τη ζώνη.

- ✎ Τεντώστε τη ζώνη για τη λεκάνη **12** σύμφωνα με τις οδηγίες χρήσης του αυτοκινήτου σας.

Προσοχή! Η κλειδαριά της ζώνης του αυτοκινήτου **11** δεν επιτρέπεται σε καμία περίπτωση να βρίσκεται στους οδηγούς της ζώνης **13**.

- ✎ Place the lap belt section **12** in the belt guides **13** on both sides of the seat base **6**.

Tip! The light red arrows **14** indicate the belt run.

Caution! Do not twist the belt.

- ✎ Tighten the lap belt section **12** in accordance with the user instructions supplied with your vehicle.

Caution! The vehicle seat buckle **11** must not be positioned in the belt guide **13**.



- ☞ Потяните вверх регулировочную ручку **18** и сместите чашеобразное сиденье **5** снова назад.

Полезный совет! Детское сиденье можно использовать также в исходном положении (см. 5.).

- ☞ Потяните за детское сиденье и проверьте надежность его установки.



3.6 Демонтаж автомобильного детского сиденья с 2-точечным ремнем безопасности

- ☞ Откройте замок автомобильного ремня **11**.
- ☞ Вытащите автомобильный ремень из направляющих ремня.

- ☞ Πιέστε τη λαβή ρύθμισης **18** προς τα πάνω και σπρώξτε το κάθισμα **5** πάλι προς τα πίσω.
Συμβουλή! Μπορείτε φυσικά να χρησιμοποιήσετε το παιδικό κάθισμα και στη θέση χαλάρωσης (βλέπε 5.).
- ☞ Τραβήξτε το παιδικό κάθισμα για να ελέγξετε τη σταθερότητα της τοποθέτησης.

3.6 Αφαίρεση του παιδικού καθίσματος αυτοκινήτου με ζώνη 2 σημείων

- ☞ Ανοίξτε την κλειδαριά της ζώνης του αυτοκινήτου **11**.
- ☞ Απομακρύνετε τη ζώνη από τους οδηγούς.

- ☞ Pull up on the adjustment handle **18** and again push back the seat shell **5**.
Tip! Of course, you can also use the child seat in reclining position (see 5.).
- ☞ Pull on the child seat to check that it is securely installed.

3.6 Removing the child safety seat with 2-point belt

- ☞ Release the vehicle seat buckle **11**.
- ☞ Remove the vehicle seat belt from the belt guides.

3.7 Правильная установка детского автомобиль-ного сиденья с 2-точечным ремнем



Для гарантии безопасности Вашего ребенка убедитесь в том, что...

- детское сиденье надежно закреплено в автомобиле,
- автомобильный ремень натянут и не скручен,
- поясной ремень безопасности **12** проходит через обе выделенные ярко-красным цветом направляющие ремня **13**,
- язычки замка и замок **11** автомобильного ремня **не** находятся в направляющих ремня **13** автомобильного детского сиденья,

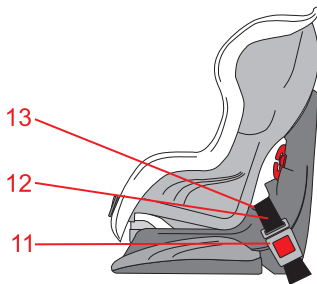
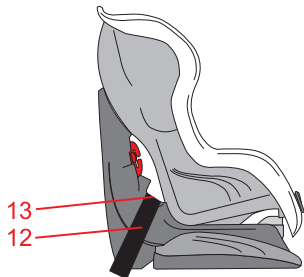

3.7 Με αυτόν τον τρόπο το παιδικό κάθισμα αυτοκινήτου είναι σωστά τοποθετημένο με τη ζώνη 2 σημείων



Για την ασφάλεια του παιδιού σας, σιγουρευτείτε ότι...

- το παιδικό κάθισμα είναι εγκατεστημένο σταθερά στο όχημα,
- η ζώνη του αυτοκινήτου είναι σφιχτή και όχι διπλωμένη,
- η ζώνη για τη λεκάνη **12** περνάει ανάμεσα από τους δύο ανοιχτόχρωμους κόκκινους οδηγούς ζώνης **13**,
- η γλώσσα της κλειδαριάς και η κλειδαριά **11** της ζώνης ασφαλείας **δεν** βρίσκονται μέσα στους οδηγούς ζώνης **13** του παιδικού καθίσματος.

3.7 To correctly install your child safety seat using the 2-point belt



For the safety of your child, please check that...

- The child safety seat is securely fastened in the vehicle,
- The vehicle seat belt is tightened up and not twisted,
- The lap belt section **12** runs through both light red belt guides **13**,
- **Neither** the buckle tongue nor the belt buckle **11** of the vehicle seat belt should be positioned in the belt guides **13** of the child safety seat.

4. Обеспечение безопасности ребенка



Для защиты Вашего ребенка

- В принципе, действует следующее правило: Чем плотнее прилегает ремень к телу ребенка, тем выше его безопасность.



Никогда не оставляйте ребенка в установленном в автомобиле детском сиденье без присмотра.

- Применение детского сиденья на заднем сиденье автомобиля: Передвиньте переднее сиденье вперед настолько, чтобы ребенок не касался ногами спинки переднего сиденья (Опасность травмирования!).
- Пластмассовые части детского сиденья нагреваются на солнце.

Внимание! Ребенок может при этом получить ожоги. Защитите детское сиденье, если оно не используется в данный момент, от интенсивного солнечного излучения.

- Позволяйте ребенку входить и выходить только со стороны тротуара.
- Облегчите длительные поездки остановками, на которых ребенок сможет дать волю своему стремлению двигаться.

4. Η ασφάλεια του παιδιού σας



Για την ασφάλεια του παιδιού σας

- Γενικά ισχύει: Όσο πιο κοντά στο σώμα του παιδιού σας είναι η ζώνη ασφαλείας, τόσο μεγαλύτερη είναι η ασφάλεια.



Μην αφήνετε ποτέ το παιδί σας χωρίς επιτήρηση όταν κάθεται στο παιδικό κάθισμα μέσα στο όχημα.

- Χρήση στο πίσω κάθισμα: Τοποθετήστε το μπροστινό κάθισμα προς τα εμπρός σε τέτοια απόσταση, ώστε το παιδί σας να μην ακουμπάει με τα πόδια του στην πλάτη του μπροστινού καθίσματος (κίνδυνος τραυματισμού).

- Τα πλαστικά μέρη του παιδικού καθίσματος ζεσταίνονται όταν είναι στον ήλιο.

Προσοχή! Το παιδί σας μπορεί να υποστεί εγκαύματα αν έρθει σε επαφή με αυτά.

Προσατέψτε το παιδικό κάθισμα, όταν δεν το χρησιμοποιείτε, από την έντονη ηλιακή ακτινοβολία.

- Επιτρέπετε στο παιδί σας να επιβιβάζεται και να αποβιβάζεται μόνο από την πλευρά του πεζοδρομίου.
- Κατά τη διάρκεια μεγάλων ταξιδιών κάνετε διαλείμματα, ώστε το παιδί σας να μπορεί να ικανοποιήσει την επιθυμία του να κινηθεί.

4. Securing your child



For protection of your child

- As a general rule: The more snugly the harness fits over your child's body, the safer your child will be.



Please do not leave your child unattended in the child safety seat in the vehicle.

- Installation on the rear seat: Move the front seat forward far enough that you child's feet cannot hit the backrest of the front seat (to prevent risk of injury).

- The plastic parts of the child safety seat can heat up in the sun.

Caution! Your child may get burnt. Protect the child seat against intensive solar radiation when it is not actually in use.

- Allow your child to enter and exit the vehicle only on the side away from traffic.
- Make stops during longer journeys to give your child an opportunity to run about and play.



4.1 Ослабьте ремни

- ✎ Нажмите на кнопку регулировки натяжения **19** и вытяните оба плечевых ремня **2** одновременно вперед.

Внимание! Не допускается тянуть за плечевые подкладки **9**.



4.2 Пристегивание ребенка ремнями

- ✎ Ослабьте плечевые ремни. (см. пункт 4.1).
- ✎ Откройте замок ремня **20** (нажав на красную кнопку).
- ✎ Усадите ребенка в детское сиденье.
- ✎ Снова извлеките язычки замка **22**.

4.1 Χαλάρωση των ζωνών

- ✎ Πιέστε το πλήκτρο ρύθμισης **19** και τραβήξτε ταυτόχρονα τις δύο ζώνες ώμων **2** προς τα εμπρός.
Προσοχή! Μην τραβήξετε τις βάτες των ώμων **9**.

4.2 Πρόσδεση του παιδιού σας

- ✎ Χαλαρώστε τις ζώνες ώμων.
(βλέπε 4.1)
- ✎ Ανοίξτε την κλειδαριά ζώνης **20** (πιέστε το κόκκινο πλήκτρο).
- ✎ Τοποθετήστε το παιδί στο παιδικό κάθισμα.
- ✎ Απαγκιστρώστε ξανά τις γλώσσες της κλειδαριάς **22**.

4.1 Loosening the harness

- ✎ Press the adjustment button **19** and at the same time pull both shoulder straps **2** forward.
Caution! Do not pull on the shoulder pads **9**.

4.2 Securing your child

- ✎ Loosen the shoulder straps.
(see 4.1)
- ✎ Open the harness buckle **20** (press the red release button).
- ✎ Place your child into the safety seat.
- ✎ Unhook the buckle tongues **22** again.

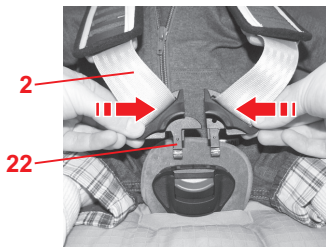

- ☞ Направьте плечевые ремни **2** вверх плеч ребенка.

Внимание! Не допускать скручивания или перестановки плечевых ремней **2**.

- ☞ Сведите оба язычка замка **22** друг с другом...

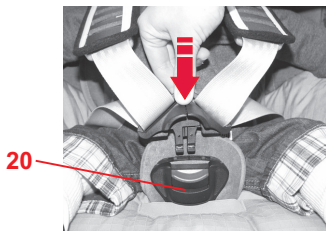

- ☞ ...и зафиксируйте их в замок ремня **20**. ЩЕЛК!

- ☞ Натяните ремни так, чтобы они плотно прилегали к телу ребенка. (см. пункт 4.3).

Внимание! Поясные ремни **23** должны проходить через паховый сгиб ребенка как можно ниже.



☞ Περάστε τις ζώνες ώμων **2** πάνω από τους ώμους του παιδιού σας.

Προσοχή! Μη συστρέψετε και μη μπλέκετε μεταξύ τους τις ζώνες των ώμων **2**.

☞ Ενώστε τα δύο γλωσσίδια **22**...

☞ ...και πιάστε τα στην κλειδαριά ζώνης **20** μέχρι να ακουστεί ένα ΚΛΙΚ!

☞ Τεντώστε τις ζώνες μέχρι να εφαρμόσουν στο σώμα του παιδιού σας.
(βλέπε 4.3)

Προσοχή! Οι ζώνες για το ισχίο **23** πρέπει να περνούν όσο το δυνατόν πιο χαμηλά στα ισχία του παιδιού σας.

☞ Put the shoulder straps **2** over the child's shoulders.

Caution! Do not twist or interchange the shoulder straps **2**.

☞ Put the two buckle tongues **22** together...

☞ ...and engage in the harness buckle **20** with an audible CLICK!

☞ Tighten the straps until they are in contact with your child's body.
(see 4.3)

Caution! The hip belt **23** must lie as low as possible over your child's hips.



4.3 Натяжение ремней

- ☞ Натяните регулировочный ремень **24** так, чтобы система ремней равномерно и плотно прилегала к телу ребенка.

Внимание! Регулировочный ремень следует вытягивать прямо.

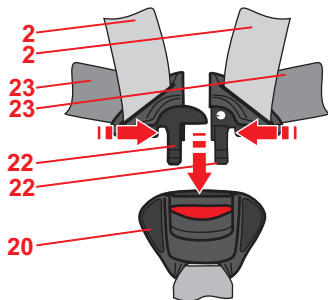

4.4 Проверка безопасности ребенка

! Для гарантии безопасности Вашего ребенка убедитесь в том, что...

- ремни детского сиденья плотно прилегают к телу ребенка, не стесняя его,
- плечевые ремни **2** правильно отрегулированы,
- ремни **не** перекручены,
- язычки замка **22** зафиксированы в замке ремня **20**,
- плечевые подкладки **9** правильно прилегают к телу.

4.3 Σφίξιμο των ζωνών

☞ Τραβήξτε τη ζώνη ρύθμισης **24** έως ότου η ζώνη να αγκαλιάσει ομοιόμορφα το σώμα του παιδιού σας.

Προσοχή! Τραβήξτε τη ζώνη ρύθμισης ευθεία προς τα έξω.

4.4 Με αυτόν τον τρόπο το παιδί σας είναι σωστά ασφαλισμένο

 Για την ασφάλεια του παιδιού σας, σιγουρευτείτε ότι...

- οι ζώνες του παιδικού καθίσματος του αυτοκινήτου εφαρμόζουν στο σώμα, χωρίς να περιορίζουν το παιδί,
- οι ζώνες των ώμων **2** είναι τοποθετημένες σωστά,
- οι ζώνες **δεν** έχουν διπλώσει,
- τα γλωσσίδια **22** είναι στερεωμένα στην κλειδαριά της ζώνης **20**,
- οι βάτες των ώμων **9** εφαρμόζουν σωστά στο σώμα.

4.3 Tightening the harness

☞ Pull on the adjusting strap **24** until the harness is in close contact with your child's body.

Caution! Pull the strap end as straight as possible.

4.4 Checklist to ensure that your child is buckled up correctly

 For the safety of your child, please check that...

- The straps of the child safety seat are close to the body without constricting the child,
- The shoulder straps **2** are adjusted correctly,
- The straps are **not** twisted,
- The buckle tongues **22** are engaged in the harness buckle **20**,
- The shoulder pads **9** are in the right position on your child's body.



5. Исходное положение сиденья

Вы можете наклонить сиденье назад следующим образом:

- ☞ Потяните вверх регулировочную ручку **18** и сместите чашеобразное сиденье **5** вперед. **Внимание!** Чашеобразное сиденье **5** должно надежно фиксироваться в любом положении. Потяните за детское сиденье **5** и проверьте надежность фиксации.

6. Инструкция по уходу



Для сохранения защитной функции

- При дорожно-транспортном происшествии в результате столкновения или наезда на препятствие со скоростью свыше 10 км/ч в детском сиденье могут возникнуть повреждения, которые не всегда видны невооруженным глазом. В этом случае автомобильное детское сиденье следует заменить. Пожалуйста, правильно утилизируйте поврежденное сиденье (см. 7.).

5. Θέση χαλάρωσης του παιδικού καθίσματος αυτοκινήτου

Με αυτόν τον τρόπο μπορείτε να γείρετε προς τα πίσω το κάθισμα:

- ☞ Πιέστε τη λαβή ρύθμισης **18** προς τα πάνω και τραβήξτε το κάθισμα **5** προς τα μπρος.
Προσοχή! Το κάθισμα **5** πρέπει να ασφαλίζει καλά σε κάθε θέση. Τραβήξτε το κάθισμα **5** για να ελέγξετε αν έχει ασφαλίσει.

6. Οδηγίες συντήρησης



Διατήρηση της ασφάλειας

- Σε ατύχημα με ταχύτητα σύγκρουσης πάνω από 10 χιλιόμετρα την ώρα μπορεί να δημιουργηθούν βλάβες στο παιδικό κάθισμα οι οποίες δεν είναι εμφανείς με την πρώτη ματιά.
Σε αυτή την περίπτωση θα πρέπει να αντικαταστήσετε το παιδικό κάθισμα αυτοκινήτου. Φροντίστε για την κατάλληλη απόρριψή του (βλ. 7.).

5. Reclining position of the child safety seat

To place the seat shell in the reclining position:

- ☞ Pull up on the adjustment handle **18** and pull the seat shell **5** forward.
Caution! The seat shell **5** must engage securely regardless of its position. Pull on the seat shell **5** to ensure that it is engaged.

6. Care instructions



To retain the protective effect

- In an accident at a collision speed above 10 km/h the child safety seat could suffer damage which is not necessarily obvious.
In this case the child safety seat must be replaced. Please dispose of it properly (see 7.).

- Регулярно проверяйте все важные детали на предмет наличия повреждений. Убедитесь в том, что детали механической конструкции функционируют безупречно.
- Следите за тем, чтобы сиденье не было зажато между жесткими деталями конструкции авто-мобиля (двери, направляющие сидений и т.д.) или повреждено.
- Поврежденное сиденье (например, в результате падения) в обязательном порядке должно быть передано изготовителю для проверки.
- Не смазывайте детали детского сиденья.
- Бережно относитесь к детскому сиденью, если он не используется. Не ставьте на сиденье тяжелые вещи. Не храните сиденье вблизи от прямых источников тепла или прямых солнечных лучей.

6.1 Уход за замком ремня

От функционирования замка ремня существенно зависит безопасность сиденья. Неисправности замка ремня в большинстве случаев возникают вследствие его загрязнения:

- Ελέγχετε τακτικά όλα τα σημαντικά εξαρτήματα για τυχόν βλάβες. Βεβαιωθείτε ότι όλα τα μηχανικά εξαρτήματα λειτουργούν άψογα.
- Προσέξτε ώστε το παιδικό κάθισμα να μη στριμώχνεται σε σκληρά σημεία του οχήματος (πόρτες, μπράτσα καθίσματος κ.τ.λ.) γιατί μπορεί να υποστεί βλάβες.
- Το παιδικό κάθισμα που έχει υποστεί βλάβη (π.χ. μετά από τρακάρισμα), πρέπει οπωσδήποτε να ελεγχθεί από τον κατασκευαστή.
- Μη βάζετε ποτέ λάδια ή λιπαντικά στο παιδικό κάθισμα.
- Φυλάξτε το παιδικό κάθισμα όταν δε χρησιμοποιείται σε ασφαλές μέρος. Μην τοποθετείτε βαριά αντικείμενα πάνω σε αυτό. Μην το αποθηκεύετε ποτέ σε μέρος όπου υπάρχουν άμεσες πηγές θερμότητας ή ακτινοβολία ήλιου.

6.1 Φροντίδα της κλειδαριάς της ζώνης

Η λειτουργία της κλειδαριάς της ζώνης συμβάλλει σημαντικά στην ασφάλεια. Οι δυσλειτουργίες στην κλειδαριά της ζώνης οφείλονται συνήθως σε βρομιά:

- Regularly check all important parts for damage. Ensure the correct operation of all mechanical components.
- To prevent damage or breakage, ensure that the child seat does not become jammed in the car door, seat runners, etc.
- Should the child seat be damaged (for example after dropping it) it must be inspected by the manufacturer.
- Never lubricate or oil parts of the child seat.
- Store the child seat in a safe place when it is not in use. Avoid placing heavy objects on top of it. Do not store close to direct heat sources or in direct sunlight.

6.1 Care for the harness buckle

The function of the harness buckle is important for the safety of your child. Malfunctions of the harness buckle are mostly attributable to accumulations of dirt and dust.

Неисправность

- При нажатии красной кнопки язычки замка выскакивают с задержкой.
- Язычки замка не фиксируются (каждый раз выталкиваются снова).
- Язычки замка вставляются без слышимого щелчка.
- Смыкание язычков замка происходит с торможением (как в вязкой среде).
- Замок ремня открывается с большим трудом.

Устранение неисправности

Чтобы замок ремня снова работал исправно, его следует промыть, действуя следующим образом:

1. Демонтаж замка ремня

- ✎ Ослабьте ремень (см. пункт 4.1).
- ✎ Установите детское сиденье в исходное положение (см. 5.)
- ✎ Проденьте металлическую пластинку **25**, при помощи которой замок ремня **20** закреплен на сиденье, ребром снизу наверх через паз для ремня **26**.

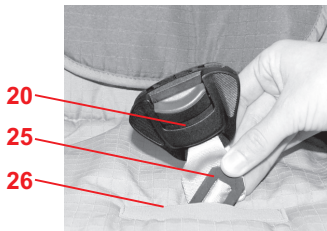

Δυσλειτουργίες

- Με το πάτημα του κόκκινου πλήκτρου τα γλωσσίδια δεν βγαίνουν γρήγορα.
- Τα γλωσσίδια δεν κλειδώνουν (βγαίνουν ξανά έξω).
- Τα γλωσσίδια κλειδώνουν χωρίς να ακούγεται το χαρακτηριστικό "κλικ".
- Τα γλωσσίδια δεν εισάγονται εύκολα (αισθάνεστε αντίσταση).
- Η κλειδαριά της ζώνης ανοίγει τώρα ασκώντας μόνο μεγάλη δύναμη.

Αποκατάσταση

Με αυτόν τον τρόπο μπορείτε να πλύνετε την κλειδαριά της ζώνης ώστε να μπορεί να λειτουργεί ξανά χωρίς κανένα πρόβλημα:

1. Αφαίρεση της κλειδαριάς ζώνης
 - ✎ Χαλαρώστε τη ζώνη (βλέπε 4.1).
 - ✎ Ρυθμίστε το παιδικό κάθισμα αυτοκινήτου σε θέση χαλάρωσης (βλέπε 5.).
 - ✎ Σπρώξτε τη μεταλλική πλάκα **25**, με την οποία είναι στερεωμένη η κλειδαριά της ζώνης **20** στο κάθισμα, κάθετα μέσα από την υποδοχή ζώνης **26**.

Malfunction

- The buckle tongues are ejected only slowly when the red release button is pressed.
- The buckle tongues will no longer lock home (are ejected again).
- The buckle tongues engage without an audible CLICK!
- The buckle tongues are difficult to insert (you feel resistance).
- The buckle only opens if extreme force is applied.

Remedy

Wash out the harness buckle so that it functions properly once again:

1. Removing the harness buckle
 - ✎ Loosen the harness straps (see 4.1).
 - ✎ Place the child safety seat in the reclining position (see 5.).
 - ✎ Push the metal plate **25**, with which the harness buckle **20** is fixed to the seat shell, on its side upwards through the belt slot **26**.

2. Промывание замка ремня

- ✎ Положите замок ремня **20**, по меньшей мере, на 1 час в теплую воду с моющим средством. Затем промойте его и хорошо просушите.

3. Монтаж замка ремня

- ✎ Сдвиньте металлическую пластинку **25** сверху вниз ребром через паз для ремня **26** на перемещаемой прокладке, в чехле **и через сиденье**.
Потяните с силой за замок ремня **20**, чтобы **проверить его крепление**.

Неисправность

- Язычки **22** не вставляются в замок ремня **20**.

Устранение неисправности

- ✎ Нажмите на красную кнопку, чтобы **разблокировать замок ремня 20**.

2. Πλύσιμο κλειδαριάς

- ✎ Τοποθετήστε την κλειδαριά της ζώνης **20** για τουλάχιστον 1 ώρα σε ζεστό νερό με ελαφρύ απορρυπαντικό. Στη συνέχεια ξεβγάλτε το και αφήστε το να στεγνώσει καλά.

3. Τοποθέτηση της κλειδαριάς ζώνης

- ✎ Σπρώξτε τη μεταλλική πλάκα **25** κάθετα από πάνω προς τα κάτω μέσα από την υποδοχή της ζώνης **26** στο μαξιλαράκι καβάλου, στο κάλυμμα **και μέσα στο κάθισμα**. Τραβήξτε δυνατά την κλειδαριά της ζώνης **20**, για να **ελέγξετε τη στερέωση**.

Δυσλειτουργίες

- Οι γλώσσες της κλειδαριάς **22** τώρα δεν μπορούν να εισαχθούν στην κλειδαριά της ζώνης **20**.

Αποκατάσταση

- ✎ Πιέστε το κόκκινο πλήκτρο για να ξεκλειδώσετε την κλειδαριά της ζώνης **20**.

2. Cleaning the harness buckle

- ✎ Soak the buckle **20** in warm water with mild dishwashing liquid for at least an hour. Rinse and dry thoroughly.

3. Re-fitting the harness buckle

- ✎ Push the metal plate **25** on its side downwards through the belt slot **26** on the crotch cushion, in the cover **and through the seat shell**. **Check for correct fitting** by pulling firmly on the harness buckle **20**.

Malfunction

- The buckle tongues **22** can no longer be inserted into the harness buckle **20**.

Remedy

- ✎ Press the red button to release the harness buckle **20**.

6.2 Очистка

- Следите за тем, чтобы использовать только оригинальный чехол Britax/RÖMER и оригинальные плечевые прокладки Britax/RÖMER. Чехол является существенной деталью функционирования системы. Запасной чехол можно приобрести в специализированном магазине.



Запрещается эксплуатация детского сиденья **без плечевых прокладок** или **без чехла**.

- **Чехол** можно снимать и стирать в стиральной машине в щадящем режиме при температуре 30°C с использованием нейтрального моющего средства. Пожалуйста, соблюдайте указания по стирке, приведенные на этикетке чехла. При стирке с температурой выше 30°C материал чехла может полинять. Не разрешается отжим чехла в центрифуге, а также его сушка в электрической сушилке (ткань может отслоиться от набивки).

6.2 Καθαρισμός

- Βεβαιωθείτε ότι χρησιμοποιείτε μόνο αυθεντικό ανταλλακτικό κάλυμμα Britax/RÖMER και γνήσιες βάτες ώμων Britax/RÖMER, διότι το κάλυμμα αποτελεί σημαντικό τμήμα της λειτουργίας του συστήματος. Το κάλυμμα αποτελεί ουσιαστικό μέρος της λειτουργίας του συστήματος. Ανταλλακτικό κάλυμμα μπορείτε να βρείτε στο εμπόριο, σε εξειδικευμένα καταστήματα.



Το παιδικό κάθισμα αυτοκινήτου **δεν επιτρέπεται να χρησιμοποιείται χωρίς βάτες για τους ώμους ή χωρίς κάλυμμα.**

- Το **κάλυμμα** μπορείτε να το βγάλετε και να το πλύνετε στο πλυντήριο στους 30°C, στο πρόγραμμα για τα ευαίσθητα, με απορρυπαντικό για ευαίσθητα υφάσματα. Παρακαλούμε προσέξτε την ετικέτα με τις οδηγίες πλυσίματος του καλύμματος. Αν πλύνετε το κάλυμμα σε θερμοκρασία άνω των 30°C, το χρώμα του μπορεί να ξεθωριάσει. Μη στύβετε το κάλυμμα και σε καμία περίπτωση μην το στεγνώνετε σε ηλεκτρικό στεγνωτήριο (το ύφασμα μπορεί να αποκολληθεί από το μαξιλάρι).

6.2 Cleaning

- Also ensure that only original Britax/RÖMER replacement covers and original Britax/RÖMER shoulder pads are used. The cover is important to the proper functioning of the system. Replacement covers are available from your retailer.



The child seat must **not be used without shoulder pads or cover.**

- The **cover** can be removed and washed with a mild detergent using the washing machine's cycle for delicate items (30°C). Please observe the instructions on the washing label of the cover. The colours of the cover may fade if washed at more than 30°C. Do not spin, and never tumble dry in an electric clothes dryer (the fabric may separate from the padding).

- **Пластмассовые детали** можно промывать в мыльном растворе. **Запрещается** применять сильнодействующие моющие средства (например, растворители).
- **Ремни** можно промывать в теплом мыльном растворе.
Внимание! Никогда не отделяйте язычки замка **22** от ремней.
- **Плечевые накладки 9** можно протереть теплым мыльным раствором.

6.3 Снятие чехла

- ✎ Ослабьте ремни насколько это возможно (см. 4.1).
- ✎ Установите детское сиденье в исходное положение (см. 5.).
- ✎ Протяните соединительный элемент **3** через чашеобразное сиденье **5** и нижнюю часть сиденья **6**.
- ✎ Вытяните плечевые ремни безопасности **2** из соединительного элемента **3**.
Внимание! Вытянутый соединительный элемент **3** не должен свешиваться до нижней части сиденья.

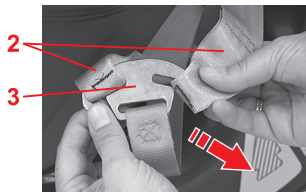

- Τα **πλαστικά μέρη** μπορείτε να τα πλύνετε με ένα διάλυμα με σαπούνι.
Μη χρησιμοποιείτε καυστικά μέσα (π.χ. διαλυτικά).
- Μπορείτε να πλύνετε τις **ζώνες** με χλιαρό διάλυμα σαπουνιού.
Προσοχή! Ποτέ μην αφαιρείτε τα γλωσσίδια **22** από τις ζώνες.
- Τις **βάτες ώμων 9** μπορείτε να τις πλύνετε σε ένα χλιαρό διάλυμα με σαπούνι.

6.3 Αφαίρεση του καλύμματος

- ✎ Χαλαρώστε τη ζώνη όσο το δυνατό περισσότερο (βλέπε 4,1).
- ✎ Ρυθμίστε το παιδικό κάθισμα αυτοκινήτου σε θέση χαλάρωσης (βλέπε 5.).
- ✎ Τραβήξτε το εξάρτημα σύνδεσης **3** προς τα έξω ανάμεσα από το κάθισμα **5** και τη βάση του καθίσματος **6**.
- ✎ Ξεκρεμάστε τις ζώνες των ώμων **2** από το εξάρτημα σύνδεσης **3**.
Προσοχή! Το εξάρτημα σύνδεσης **3** δεν πρέπει να γλιστρήσει μέσα στη βάση του καθίσματος.

- The **plastic parts** can be cleaned using soapy water. **Do not** use harsh cleaning agents (such as solvents).
- The **harness** can be removed and washed in lukewarm soapy water.
Caution! Never remove the buckle tongues **22** from the straps.
- The **shoulder pads 9** can be removed and washed in lukewarm soapy water.

6.3 Removing the cover

- ✎ Loosen the harness straps as far as possible (see 4.1).
- ✎ Place the child safety seat in the reclining position (see 5.).
- ✎ Pull through the connecting piece **3** between the seat shell **5** and the seat base **6**.
- ✎ Unhook the shoulder straps **2** from the connecting piece **3**.
Caution! After unhooking the connecting piece **3**, do not allow it to slip down into the seat base.

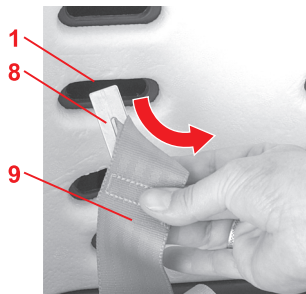
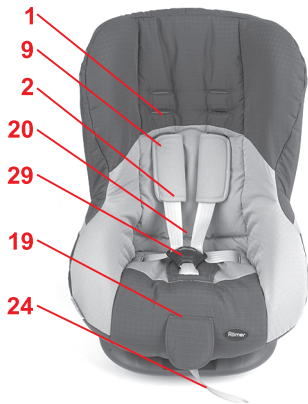

- ✎ Отцепите эластичную кайму чехла под краем сиденья.
- ✎ Вытяните плечевые ремни **2** из пазов для ремня **1** чехла и сиденья.

- ✎ Вставьте металлическую пластинку **8** плечевой прокладки **9** через пазы для ремня **1** с задней части.

Полезный совет! Приложите металлическую пластинку к ремню, как указано на рисунке, и вставьте ее **ребром** в паз.

- ✎ Вытяните замок ремня **20** и регулировочный ремень **24** из чехла.
- ✎ Осторожно вытяните плечевые ремни безопасности **2** с язычками ремней **22**, плечевые прокладки **9** и металлическую пластинку **8** из чехла.
- ✎ Теперь Вы можете снять чехол.

- ✎ Απελευθερώστε την ελαστική άκρη του καλύμματος από το άκρο του καθίσματος.
- ✎ Τραβήξτε τις ζώνες για τους ώμους **2** από τις υποδοχές των ζωνών **1** του καθίσματος και του καλύμματος.

- ✎ Σπρώξτε τη μεταλλική πλάκα **8** των βατών για τους ώμους **9** από πίσω μέσα στις υποδοχές **1**.
Συμβουλή! Τοποθετήστε τη μεταλλική πλάκα όπως φαίνεται στην εικόνα στη ζώνη και σπρώξτε τη **κάθεται** μέσα στην υποδοχή.
- ✎ Αφαιρέστε την κλειδαριά της ζώνης **20** και τη ζώνη ρύθμισης **24** από το κάλυμμα.
- ✎ Αφαιρέστε προσεκτικά τις ζώνες για τους ώμους **2** με τις γλώσσες **22**, τις βάτες για τους ώμους **9** και τις μεταλλικές πλάκες **8** από το κάλυμμα.
- ✎ Τώρα μπορείτε να βγάλετε το κάλυμμα.

- ✎ Unhook the elastic seam of the cover under the edge of the seat shell.
- ✎ Pull the shoulder straps **2** out of the belt slots **1** from seat shell and cover.

- ✎ Push the metal plate **8** of the shoulder pads **9** from behind through the belt slots **1**.
Tip! Position the metal plate on the belt as shown and push it **on its side** upwards through the slot.
- ✎ Unthread the harness buckle **20** and the adjusting strap **24** from the cover.
- ✎ Gently unthread the shoulder straps **2** with the buckle tongues **22**, the shoulder pads **9** and the metal plates **8** from the cover.
- ✎ You can now pull the cover off.

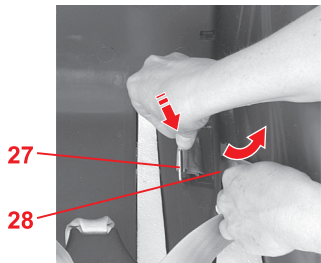
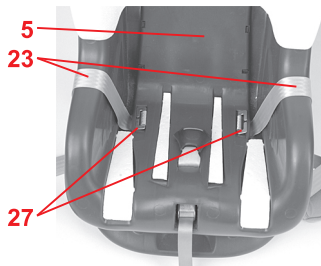

6.4 Демонтаж ремней

- ✎ Вытащите плечевые ремни **2**, как описано выше (см. 6.3), и снимите чехол.
- ✎ Вытащите из паза металлическую деталь **27**, с помощью которой справа и слева в чашеобразном сиденье **5** закреплены поясные ремни **23**.
- ✎ Проденьте металлическую деталь **27** ребром вниз через внутренний боковой паз, затем вверх через внешний боковой паз **28**.
- ✎ Прделайте то же самое со второй металлической пластинкой **27**.

6.4 Αποσυναρμολόγηση των ζωνών

- ✎ Ξεκρεμάστε, όπως περιγράφεται (βλέπε 6.3), τις ζώνες των ώμων **2** και το κάλυμμα.
- ✎ Βγάλτε από το άνοιγμα ένα μεταλλικό εξάρτημα **27**, με το οποίο είναι στερεωμένες δεξιά και αριστερά στο κάθισμα **5** οι ζώνες για το ισχίο **23**.
- ✎ Σπρώξτε το μεταλλικό εξάρτημα **27** κάθετα προς τα κάτω ανάμεσα από την εσωτερική πλευρική υποδοχή και μετά προς τα πάνω ανάμεσα από την εξωτερική πλευρική υποδοχή **28**.
- ✎ Επαναλάβετε τη διαδικασία με το δεύτερο μεταλλικό εξάρτημα **27**.

6.4 Removing the harness

- ✎ Unhook the shoulder straps **2** and the cover as described above (see 6.3).
- ✎ Take one of the metal parts **27**, to which the hip belt **23** is firmly fastened left and right in the seat shell **5**, from recess.
- ✎ Push the metal part **27** on its side downwards through the inner side slot, then upwards through the outer side slot **28**.
- ✎ Repeat the procedure with the second metal part **27**.

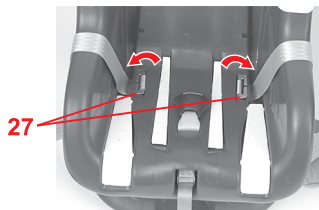
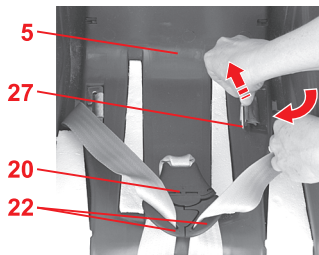

6.5 Монтаж ремней

- ✎ Установите детское сиденье в исходное положение (см. 5.)
- ✎ Вставьте язычки с защелки-ванием **22** в замок ремня **20** (см 4.2).
- ✎ Проденьте металлическую деталь **27** узкой стороной вниз через внутренний боковой паз, затем наверх через внешний боковой паз.
Внимание! Не допускать скручивания ремней.
- ✎ Потяните за ремень и протолкните металлическую деталь **27** горизонтально через паз сиденья.
- ✎ Выполните последние два шага так же со вторым ремнем.
- ✎ Снова откройте замок ремня **20**.
- ✎ Заправьте плечевые ремни **2**, как описано выше (см. 6.6), и наденьте чехол.

6.5 Τοποθέτηση της ζώνης

- ✎ Ρυθμίστε το παιδικό κάθισμα αυτοκινήτου σε θέση χαλάρωσης (βλέπε 5.).
- ✎ Πιάστε τα γλωσσίδια **22** στην κλειδαριά της ζώνης **20** (βλέπε 4.2).
- ✎ Σπρώξτε το μεταλλικό εξάρτημα **27** με τη λεπτή πλευρά προς τα κάτω μέσα στην πλευρική υποδοχή και μετά προς τα πάνω μέσα στην εσωτερική πλευρική υποδοχή.

Προσοχή! Μη συστρέψετε τις ζώνες.

- ✎ Τραβήξτε τη ζώνη και πιέστε το μεταλλικό εξάρτημα **27** επίπεδα στο άνοιγμα του καθίσματος.
- ✎ Επαναλάβετε τα δύο τελευταία βήματα με τη δεύτερη ζώνη.
- ✎ Ανοίξτε ξανά την κλειδαριά της ζώνης **20**.
- ✎ Κρεμάστε, όπως περιγράφεται (βλέπε 6.6), τις ζώνες των ώμων **2** και το κάλυμμα.

6.5 Installing the harness

- ✎ Place the child safety seat in the reclining position (see 5.).
- ✎ Engage the buckle tongues **22** in the harness buckle **20** (see 4.2).
- ✎ Push the metal part **27** edgewise downwards through the outer side slot, then upwards through the inner side slot.

Caution! Do not twist the belts.

- ✎ Pull the strap and press the metal part **27** flat into the recess of the seat shell.
- ✎ Repeat the last two steps for the second strap.
- ✎ Open the harness buckle **20** again.
- ✎ Hook the shoulder straps **2** and the cover into place as described above (see 6.6).

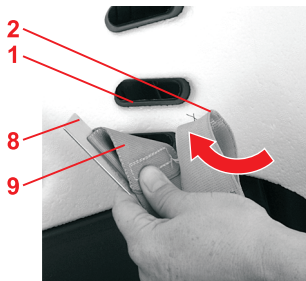
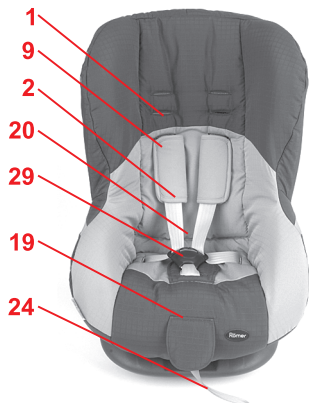

6.6 Надевание чехла

- ✎ Установите детское сиденье в исходное положение (см. 5.).
- ✎ Осторожно вытяните плечевые ремни безопасности **2** с металлическими пластинками **8**, плечевые прокладки **9** и язычки замка **22** из чехла.
- ✎ Заправьте замок ремня **20** в чехол и перемещаемую прокладку **29**.
- ✎ Заправьте регулировочный ремень **24** через нижний боковой паз в чехол.
- ✎ Вставьте язычки с защелкиванием **22** в замок ремня **20** (см 4.2).
- ✎ Протяните плечевые ремни безопасности **2** вместе с плечевыми прокладками через **соответствующие** пазы **1** чехла и сиденья (см 3.1).
Внимание! Не допускать перекручивания или перепутывания ремней. Плечевой ремень должен быть **на** ремне плечевой прокладки.
- ✎ Протяните металлическую пластинку **8** через те же пазы **1**, как и ремни.

6.6 Τοποθέτηση του καλύμματος

- ✎ Ρυθμίστε το παιδικό κάθισμα αυτοκινήτου σε θέση χαλάρωσης (βλέπε 5.).
- ✎ Περάστε προσεκτικά τις ζώνες για τους ώμους **2** με τις μεταλλικές πλάκες **8**, τις βάτες για τους ώμους **9** και τις γλώσσες της ζώνης **22** στο κάλυμμα.
- ✎ Περάστε την κλειδαριά της ζώνης **20** στο κάλυμμα και το μαξιλαράκι για τον καβάλο **29**.
- ✎ Περάστε τη ζώνη ρύθμισης **24** μέσα από την υποδοχή στο κάλυμμα.
- ✎ Πιάστε τα γλωσσίδια **22** στην κλειδαριά της ζώνης **20** (βλέπε 4.2).
- ✎ Περάστε τις ζώνες για τους ώμους **2** μαζί με τις ζώνες των βάτων για τους ώμους στις **κατάλληλες** υποδοχές ζώνης **1** στο κάλυμμα και το κάθισμα (βλέπε 3.1).
Προσοχή! Μη συστρέψετε και μην μπερδεύετε μεταξύ τους τις ζώνες. Η ζώνη για τους ώμους πρέπει **να βρίσκεται πάνω** στη ζώνη για τους ώμους.
- ✎ Σπρώξτε τις μεταλλικές πλάκες **8** μέσα στις ίδιες υποδοχές ζώνης **1** που βρίσκονται οι ζώνες.

6.6 Re-fitting the cover

- ✎ Place the child safety seat in the reclining position (see 5.).
- ✎ Gently thread the shoulder straps **2**, the metal plates **8**, the shoulder pads **9** and the buckle tongues **22** through the cover.
- ✎ Thread the harness buckle **20** through the cover and into the crotch cushion **29**.
- ✎ Thread the adjusting strap **24** through the lower slot into the cover.
- ✎ Engage the buckle tongues **22** in the harness buckle **20** (see 4.2).
- ✎ Thread the shoulder straps **2** together with the shoulder pad straps through the **relevant** belt slots **1** of the cover and seat shell (see 3.1.).
Caution! Do not twist or interchange the straps. The shoulder strap must lay **on top of** the strap of the shoulder pad.
- ✎ Push the metal plates **8** into the same belt slots **1** through which you threaded the straps.

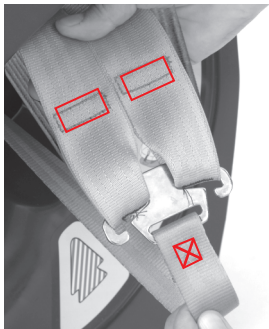
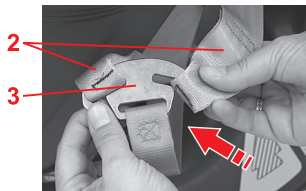

- ✎ Снова заправьте плечевые ремни **2** в соединительный элемент **3**.
Внимание! Нельзя чтобы ремень на соединительном элементе был перекручен. Цвет нитей должен быть одинаковым на швах всех 3 ремней.
- ✎ Зацепите эластичную кайму чехла под краем сиденья.
- ✎ Натяните ремни (см. 4.3).

- ✎ Περάστε τις ζώνες για τους ώμους **2** πάλι στο εξάρτημα σύνδεσης **3**.
Προσοχή! Η ζώνη στο εξάρτημα σύνδεσης δεν πρέπει να συστρέφεται. Το χρώμα του νήματος στις ραφές πρέπει να είναι ίδιο και στις 3 ζώνες.
- ✎ Κρεμάστε την ελαστική άκρη του καλύμματος κάτω από το πλαίσιο του καλύμματος.
- ✎ Τεντώστε τις ζώνες (βλέπε 4.3).

- ✎ Hook the shoulder straps **2** back onto the connecting piece **3**.
Caution! The strap must not be twisted on the connecting piece. The seam yarn colour must be the same on all 3 straps.
- ✎ Hook the elastic seam of the cover under the edge of the seat shell.
- ✎ Tighten the harness straps (see 4.3).

7. Указания по утилизации

Пожалуйста, соблюдайте предписания по утилизации, действующие в Вашей стране.

Утилизация упаковочных материалов	
	Контейнер для картона
Утилизация отдельных деталей	
Чехол	Прочие отходы, использование для регенерации тепла
Пластиковые детали	согласно маркировке в предусмотренные для этого контейнеры
Металлические детали	Контейнер для металлолома
Лента ремня	Контейнер для полиэфирных материалов
Замок и язычок	Прочие отходы

7. Οδηγίες για την απόρριψη

Λάβετε υπόψη τις διατάξεις που ισχύουν στη χώρα σας.

Απόρριψη συσκευασίας	
	Κάδος για χαρτόνι
Απόρριψη μεμονωμένων εξαρτημάτων	
Κάλυμμα	Υπολειμματικά απορρίμματα, θερμική εκμετάλλευση
Πλαστικά εξαρτήματα	Κάδος με σήμανση ανάλογη γι' αυτή τη χρήση
Μεταλλικά εξαρτήματα	Κάδος για μέταλλα
Ζώνη ασφαλείας	Κάδος για πολυεστέρα
Κλειδαριά και γλωσσίδα	Υπολειμματικά απορρίμματα

7. Notes regarding disposal

Please observe the waste disposal regulations in your country.

Disposal of packaging	
carton	container for paperboard
polystyrene (Styrofoam)	container for polystyrene
Disposal of components	
cover	garbage, thermal utilisation
plastic parts	container corresponding to the label on the part
metal parts	container for metals
webbing	container for Polyester
buckle and tongue	garbage

8. Сиденья для детей старшего возраста

Детские автомобиль-ные сиденья Britax/ RÖMER	Проверка и разрешение на эксплуатацию согласно ECE R 44/04	
	Группа	Вес тела
KID	II + III	15 - 36 кг
KID plus	II + III	15 - 36 кг
KIDFIX	II + III	15 - 36 кг
ADVENTURE	II + III	15 - 36 кг

9. Двухгодичная гарантия

На это автомобильное/велосипедное детское сиденье/детскую коляску мы предоставляем двухгодичную гарантию на отсутствие брака изготовления или дефектов материалов. Гарантийный срок исчисляется с момента покупки. Для подтверждения сохраняйте заполненный гарантийный талон, подписанный Вами формуляр контроля при покупке, а также торговый чек на весь период действия гарантийных обязательств.

При представлении рекламаций к сиденью должен быть приложен гарантийный талон.

8. Διαδοχικά καθίσματα

Παιδικά καθίσματα αυτοκινήτου Britax /RÖMER	Έλεγχος και πιστοποίηση σύμφωνα με το ECE R 44/04	
	Ομάδα	Βάρος σώματος
KID	II + III	15 - 36 κιλά
KID plus	II + III	15 - 36 κιλά
KIDFIX	II + III	15 - 36 κιλά
ADVENTURE	II + III	15 - 36 κιλά

9. 2 χρόνια εγγύηση

Για αυτό το παιδικό κάθισμα αυτοκινήτου/ ποδηλάτου/ παιδικό καρότσι παρέχουμε εγγύηση 2 ετών για λάθη κατασκευής και υλικών. Η αρχή της περιόδου εγγύησης ξεκινά την ημέρα της αγοράς. Ως αποδεικτικό σας παρακαλούμε να φυλάξετε τη συμπληρωμένη κάρτα εγγύησης, τον έλεγχο παράδοσης υπογεγραμμένο από εσάς καθώς και την απόδειξη αγοράς για τη διάρκεια της εγγύησης.

Σε περιπτώσεις παραπόνων η εγγύηση πρέπει να συνοδεύει το παιδικό κάθισμα. Η ισχύς της εγγύησης περιορίζεται στα παιδικά καθίσματα αυτοκινήτου/ποδηλάτου/ παιδικά καρότσια, που χρησιμοποιούνται σωστά και αποστέλλονται πίσω σε καθαρή και άρτια κατάσταση.

8. Next child safety seat

Britax/RÖMER Child safety seat	Tested and certified according to ECE R 44/04	
	Group	Body weight
KID	II + III	15 - 36 kg
KID plus	II + III	15 - 36 kg
KIDFIX	II + III	15 - 36 kg
ADVENTURE	II + III	15 - 36 kg

9. 2-year warranty

For this car/bicycle child seat / pushchair we provide a 2-year warranty against manufacturing or material defects. The warranty period is effective from the day of purchase. As proof we ask that you fill out the Warranty Card and retain it for the whole term of the warranty period, together with the Transfer Check signed by you and your sales receipt.

In the case of a warranty claim, the Warranty Card must be returned together with the product. The warranty covers only car/bicycle child seats / pushchairs which have been handled properly and which have been sent to us in a clean condition.

Гарантийные обязательства распространяются только на детские автомобильные/ велосипедные сиденья/детские коляски, с которыми обращались надлежащим образом, и которые были отправлены обратно в чистом и аккуратном виде.

Гарантийные обязательства не распространяются:

- на естественной износ, а также на повреждения, вызванные чрезмерной нагрузкой
- на повреждения, возникшие как следствие применения не по назначению или неправильной эксплуатации

Действует гарантия или нет?

Материалы: Все наши материалы отвечают строгим требованиям в отношении сохранения цвета под воздействием УФ-излучения. Несмотря на это, все материалы, подвергающиеся воздействию УФ-излучения, выцветают. При этом речь идет не о дефектах материалов, а о естественных признаках износа, на которые гарантийные обязательства

Η εγγύηση δεν ισχύει για:

- φυσική φθορά και βλάβες λόγω υπερβολικής καταπόνησης
- βλάβες λόγω ακατάλληλης και λανθασμένης χρήσης

Ισχύει η εγγύηση ή όχι:

Υλικά: Όλα τα υλικά μας παρέχουν μεγάλη αντοχή σε σχέση με τη σταθερότητα των χρωμάτων έναντι της υπεριώδους ακτινοβολίας. Παρόλα αυτά, όλα τα υλικά ξεθωριάζουν όταν εκτεθούν υπερβολικά στην υπεριώδη ακτινοβολία. Εδώ δεν πρόκειται για λάθος σε υλικό, αλλά για σύνηθες και αναμενόμενο φαινόμενο, το οποίο δεν καλύπτεται από την εγγύηση.

Κλειδαριά: Αν εμφανιστούν δυσλειτουργίες στην κλειδαριά της ζώνης, συνήθως οφείλονται σε βρομιές που μπορούν να καθαριστούν. Παρακαλούμε ακολουθήστε τη διαδικασία που περιγράφεται στις οδηγίες χρήσης.

Σε περιπτώσεις που ισχύει η εγγύηση παρακαλούμε απευθυνθείτε χωρίς αναβολή σε εξουσιοδοτημένο κατάστημα. Εκεί θα σας βοηθήσουν με σωστές και πρακτικές συμβουλές.

The Warranty does not cover:

- natural signs of wear and damage resulting from excessive stress.
- damage resulting from inappropriate or improper use.

What is covered by the warranty?

Fabrics: All our materials meet very high requirements with regard to colour fastness when exposed to UV radiation. Nevertheless, all fabrics fade when exposed to UV radiation. This is not a material defect, but rather a normal sign of wear which is not covered by the warranty.

Buckle: Buckle malfunction is often due to accumulations of dirt and dust which may stop it from working properly. If this happens, the buckle can be washed out. Please refer to your user instructions.

Please contact your retailer directly in the event of a warranty claim. He or she will give you the advice and support you need. When processing claims, product-specific depreciation rates will be applied. Please refer to our General Terms and Conditions which are available from your retailer.

не распространяются.

Замок: Неисправности замка в большинстве случаев вызваны загрязнением, которое можно удалить промыванием. В своих действиях руководствуйтесь, пожалуйста, настоящей инструкцией по эксплуатации.

В случаях, требующих предоставления услуг по гарантии, немедленно обращайтесь в специализированный магазин, продавший Вам этот товар. Там Вам будет оказана помощь словом и делом. При обработке рекламаций применяются нормы амортизации для конкретного изделия. Здесь мы обращаем Ваше внимание на общие условия сделки, с которыми можно ознакомиться у продавца.

Применение, уход и техническое обслуживание

При обращении с автомобильным/ велосипедным детским сиденьем/ детской коляской необходимо соблюдать инструкции по эксплуатации. Мы настоятельно обращаем Ваше внимание на то, что использоваться могут только оригинальные запасные части или принадлежности.

Σε περιπτώσεις απαιτήσεων επί της εγγύησης διενεργείται εκτίμηση της αξίας που καθορίζεται ανάλογα με το προϊόν. Σας παραπέμπουμε στους γενικούς όρους που μπορείτε να βρείτε στο κατάστημα.

Χρήση, φροντίδα και συντήρηση

Το παιδικό κάθισμα αυτοκινήτου/ποδηλάτου/ παιδικό καρότσι πρέπει να χρησιμοποιείται σύμφωνα με τις οδηγίες χρήσης. Σας επισημαίνουμε ότι πρέπει να χρησιμοποιείτε μόνο αυθεντικά ανταλλακτικά και εξαρτήματα.

Use, care and maintenance

The car/bicycle child seat / pushchair must be used in accordance with the user instructions. We would like to point out that it is extremely important that only Britax/RÖMER accessories and replacement parts are used.



10. Гарантийный талон/ Формуляр контроля при покупке

Фамилия:

Адрес:

Почтовый индекс:

Город:

Телефон (с кодом
страны, города):

Электронная почта:

Автомобильное/
велосипедное детское
сиденье:

Номер артикула:

Цвет материала (узор):

Крепление:

Формуляр контроля при покупке:

1. Комплектность в порядке

2. Контроль функциональности

- Механизм регулировки сиденья в порядке

- Регулировка ремней в порядке

3. Сохранность

- контроль сиденья в порядке

- контроль материала в порядке

- контроль пластиковых деталей в порядке

Дата покупки: _____

Покупатель
(подпись): _____

Торговый
представитель: _____

Я проверил автомобильное/велосипедное детское сиденье и удостоверился в том, что сиденье передано мне в полном комплекте, и что все его функции действуют в полном объеме.

Я получил достаточную информацию об изделии и его функциях перед покупкой и принял к сведению указания по эксплуатации и техническому обслуживанию.

Штамп продавца

10. Κάρτα εγγύησης / έλεγχος παράδοσης

Όνομα:

Διεύθυνση:

Ταχυδρομικός κώδικας:

Περιοχή:

Τηλέφωνο (με κωδικό
περιοχής):

E-Mail:

Παιδικό κάθισμα
οχήματος/ποδηλάτου:

Κωδικός προϊόντος:

Χρώμα καλύμματος
(ντεσέν):

Αξεσουάρ:

Έλεγχος παράδοσης:**1. Αρτιότητα**

Ελέγχθηκε / σε άριστη κατάσταση

2. Έλεγχος λειτουργίας

- Μηχανισμός ρύθμισης καθίσματος

Ελέγχθηκε / σε άριστη κατάσταση

- Ρύθμιση ζώνης

Ελέγχθηκε / σε άριστη κατάσταση

3. Αρτιότητα

- Έλεγχος καθίσματος

Ελέγχθηκε / σε άριστη κατάσταση

- Έλεγχος υφασμάτων εξαρτημάτων

Ελέγχθηκε / σε άριστη κατάσταση

- Έλεγχος πλαστικών εξαρτημάτων

Ελέγχθηκε / σε άριστη κατάσταση

Ημερομηνία αγοράς:

Αγοραστής
(υπογραφή):

Έμπορος:

Έχω ελέγξει το παιδικό κάθισμα αυτοκινήτου/ ποδηλάτου και βεβαιώνω ότι το κάθισμα παραδόθηκε ακέραιο και ότι λειτουργούσε κανονικά σε όλες του τις λειτουργίες.

Έχω λάβει επαρκείς πληροφορίες για το προϊόν και για τις λειτουργίες του πριν από την αγορά και γνωρίζω τις οδηγίες φροντίδας και συντήρησης.

Σφραγίδα καταστήματος

10. Warranty Card / Transfer Check

Name:

Address:

Post Code:

City/Town:

Telephone No. (including
area code):

e-mail address:

Car/bicycle child seat:

Article No.:

Fabric colour (design):

Accessories:

Transfer Check:**1. Completeness** examined / OK I have checked the child car/bicycle seat and am sure that the seat was complete on delivery and that all functions are sound.**2. Function test**

- Seat adjustment mechanism

 examined / OK I received adequate information on the product and its functions prior to purchase and have noted the care and maintenance instructions.

- Harness adjustment

 examined / OK**3. Intactness**

- Seat

 examined / OK

- Fabrics

 examined / OK

- Plastic parts

 examined / OK

Date of purchase:

Buyer (signature):

Retailer:

Retailer's stamp

Britax Excelsior Limited
1 Churchill Way West
Andover
Hampshire SP10 3UW
United Kingdom

t +44 (0)1264 333343
f +44 (0)1264 334146
e service.uk@britax.com
www.britax.com

BRITAX RÖMER

Kindersicherheit GmbH t +49 (0)8221 3670 0
Theodor-Heuss-Straße 9 f +49 (0)8221 3670 210
89340 Leipheim e service.de@britax.com
Deutschland www.britax.com

D Wir schicken Ihnen gerne diese Anleitung auch in deutsch zu.
Bitte wenden Sie sich an die obenstehende Adresse.

GB We are happy to send you these instructions also in English
language. Please contact the address stated above.

F Nous vous enverrons ces instructions volontiers aussi en
français. Veuillez vous adresser à l'adresse indiquée ci-dessous.

E Con mucho gusto le enviáramos estas instrucciones en español.
Por favor, póngase en contacto a la dirección de más abajo.

P Nós lhe enviamos com prazer este manual em português.
Dirija-se, sff. ao endereço indicado abaixo.

I Se lo desidera, Le inviamo queste istruzioni anche in italiano.
Si rivolga all'indirizzo sottostante.

RUS Мы охотно вышлем Вам это руководство также на русском
языке. Просьба обратиться по нижеуказанному адресу.

DK Denne vejledning foreligger også på dansk. Tilsendes efter
ønske. Kontakt nedenstående adresse.

NL Wij sturen u deze handleiding ook graag tot in de Nederlandse
taal. Gelieve daarvoor het onderstaande adres te contacteren.

PL Wyślemy Państwu chętnie niniejszą instrukcję obsługi w języku
polskim. Prosimy zwrócić się pod niżej wymieniony adres.

CZ Rádi Vám tento návod zašleme v českém jazyce.
Obraťte se prosím na níže uvedenou adresu.

SK Radi Vám pošleme tento návod k použitiu i v slovenskom jazyku.
Obráťte sa prosím na dole uvedenú adresu.

H A leírást szívesen megküldjük Önnek magyar nyelven is.
Kérjük, szíveskedjen a lenti címhez fordulni.

SLO To navodilo Vam radi pošljemo tudi v slovenskem jeziku.
Prosimo, da se obrnete na spodnji naslov.

HR Rado ćemo Vam poslati ovu Uputu i na hrvatskom jeziku.
Molimo da se obratite na dolje navedenu adresu.

S Vi skickar dig gärna denna anvisning även på svenska.
Var god vänd dig till nedanstående adress.

N Vi sender deg gjerne denne veiledningen på norsk.
Du kan henvende deg til adressen nedenfor.

FIN Lähetämme sinulle nämä ohjeet mielellämme myös Suomeksi.
Ota yhteys allamainittuun osoitteeseen.