

 **OLSSON** · Voyage ·

Детское автокресло



EAC

Инструкция по эксплуатации

Гарантийный срок: 6 месяцев с даты покупки.

Группа I: 9–18 кг

Группа II: 15–25 кг

Группа III: 22–36 кг

● Гарантийный срок составляет 12 месяцев. Дата покупки подтверждается оригиналом чека. Гарантия распространяется только на производственный брак и дефект материалов.

Гарантия распространяется только на первоначального пользователя и не передается третьим лицам. Гарантия распространяется только на товары, которые не были переданы другому пользователю.

● В случае обнаружения брака владелец должен вернуть товар розничному представителю. Если розничный представитель не может разрешить ситуацию, он обязан вернуть товар поставщику с четким описанием проблемы и оригиналом товарного чека. Обмен или возврат не предусмотрены. Ремонт не продлевает гарантийный срок. Производитель не несет ответственность за какой-либо ущерб, не связанный с поставляемыми им товарами.

- Претензии по гарантии недействительны, если:
 - Изделие отправлено поставщику без оригинала товарного чека.
 - Дефекты вызваны неправильной эксплуатацией или ремонтом, которые не соответствуют инструкции.
 - Ремонт осуществляли третьи лица.
 - Повреждения появились вследствие небрежного обращения.
 - Был нанесен преднамеренный ущерб.
 - Изменения или ухудшения состояния товара, вызванные эксплуатацией (естественный износ), не принимаются в качестве гарантии.
 - Гарантийные условия были прежде выполнены.

Содержание	1
Введение	2
Важная информация	3–4
Устройство автокресла	5–6
Информация по установке	7
Установка автокресла группы I	8–9
Установка автокресла группы II/III	10
Регулировка высоты плечевых ремней	11–12
Уход за изделием	13
Смена чехла	14
Меры безопасности	15
Гарантия	16

ВВЕДЕНИЕ

Уважаемые родители,
Благодарим вас за приобретение автокресла торговой марки «Olsson»!

Пожалуйста, убедитесь, что автокресло подходит по характеристикам вашему ребенку (по возрасту, весу), а также надежно крепится в салоне автомобиля.

Данное изделие предназначено для детей весом от 9 до 36 кг (возрастная группа от 9 месяцев до 12 лет). Будьте внимательны при установке автокресла в салоне автомобиля. Убедитесь, что оно правильно зафиксировано. Настоятельно рекомендуем перед началом использования изделия внимательно ознакомиться с данной инструкцией по эксплуатации.

Автокресло «Olsson» соответствует стандарту безопасности транспортных средств ECE 44/04. Если у вас возникли какие-либо вопросы касательно эксплуатации данного изделия, пожалуйста, обратитесь к представителю компании в вашем регионе.

МЕРЫ БЕЗОПАСНОСТИ

Для безопасности вашего ребенка, пожалуйста, внимательно прочтите данную информацию:

- Убедитесь, что ремни безопасности отрегулированы в соответствии с ростом вашего ребенка.
- Одежда может повлиять на плотность прилегания ремней безопасности. Регулярно проверяйте степень натяжения ремней.
- Убедитесь, что ремни безопасности хорошо натянуты, а плечевые накладки расположены на нужной высоте.
- Регулярно проверяйте, не повреждены ли ремни безопасности.
- Центральный замок не должен располагаться на животе ребенка.
- Поясной ремень должен располагаться в тазовой области, а не на животе.
- Диагональные ремни должны находиться на плечах ребенка, а не на шее.
- Не пропускайте ремни безопасности под рукой или за спиной ребенка.
- Следите за целостностью и исправностью центрального замка ремней безопасности во избежание травм ребенка.
- Проверьте, правильно ли расположена мягкая вставка.
- Убедитесь, что автокресло подходит по размеру вашему ребенку.

ЕЩЕ РАЗ УБЕДИТЕСЬ, что:

- вы приобрели автокресло нужной группы;
- автокресло соответствует росту, весу и возрасту ребенка.

В случае возникновения вопросов свяжитесь с дистрибьютором или розничными представителем.

Снятие и надевание чехла и мягких накладок на ремни безопасности:

- a) Ослабьте натяжение ремней (см. раздел по регулировке высоты ремней безопасности).
- b) Отогните края чехла по всему периметру корпуса автокресла (рис. F20).
- c) Вытащите ремни и центральный замок через отверстия в чехле автокресла.
- d) Снимите чехол.
- e) После чистки снова наденьте мягкие накладки на ремни, а чехол — на корпус автокресла.
- f) Проденьте ремни и центральный замок через отверстия в чехле.
- g) Зафиксируйте чехол на корпусе при помощи липучек.
- h) Застегните застежку и протяните ремни через мягкие накладки, отверстия в чехле и корпус автокресла.

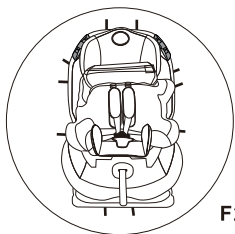

F20

- Данное автокресло торговой марки «Olsson» предназначено для возрастной группы от 9 месяцев до 12 лет: группа I (9–18 кг), группа II (15–25 кг), группа III (22–36 кг).
- Перед началом использования изделия внимательно ознакомьтесь с инструкцией. Для обеспечения безопасности вашего ребенка во время поездки в автомобиле следуйте всем указаниям этой инструкции.
- Правильная установка автокресла в салоне автомобиля чрезвычайно важна для обеспечения безопасности вашего малыша. Зафиксируйте автокресло на сиденье автомобиля при помощи штатных трехточечных ремней безопасности (проденьте штатные ремни через красные направляющие, расположенные на корпусе автокресла). Запрещено крепить автокресло в автомобиле каким-либо другим способом, кроме как указанным выше.
- Безопасное расположение автокресла — на заднем сиденье автомобиля. Кресло должно быть установлено только лицом по направлению движения и зафиксировано с помощью трехточечного штатного ремня безопасности, соответствующего стандарту ECE R16 или подобному стандарту.
- Во избежание получения серьезных травм ребенком во время аварии запрещено устанавливать автокресло на переднее сиденье автомобиля, оснащенное подушками безопасности.
- Убедитесь, что в салоне автомобиля отсутствуют тяжелые, остроконечные и не закрепленные предметы, которые могут нанести телесные повреждения в случае столкновения (получения удара от другой машины или другого предмета, в отличии от торможения –замедления автомобиля с помощью специальной тормозной системы)
- Убедитесь, что ремни автокресла и штатные ремни автомобиля не перекручены.
- Проверьте, чтобы двери автомобиля, багаж и т.д. не нанесли повреждений изделию.

- Используйте автокресло только с чехлом. Всегда используйте только чехлы, рекомендованные производителем, так как это является одной из мер безопасности во время движения.
- Автокресло должно быть надежно зафиксировано на сиденье автомобиля при помощи трехточечных штатных ремней безопасности автомобиля.
- Не рекомендуется использовать автокресло, бывшее в употреблении, так как неизвестно, каким образом оно эксплуатировалось и побывало ли в ДТП.
- Убедитесь, что ремни безопасности автокресла отрегулированы в соответствии с размерами ребенка. Ремни должны быть хорошо натянуты. Расстояние между ремнем и грудью ребенка не должно превышать толщины одного — двух пальцев.
- Никогда не оставляйте ребенка без присмотра в автокресле.
- Не разрешайте ребенку играть с центральным замком.
- Длительные путешествия могут быть утомительными для ребенка, поэтому рекомендуется делать небольшие перерывы, чтобы малыш мог отдохнуть и подышать свежим воздухом.
- Не вносите никакие изменения в устройство автокресла, так как это может повлиять на безопасность ребенка во время движения. Всегда строго следуйте инструкции во время установки автокресла.
- Защитите автокресло от нагрева и попадания прямых солнечных лучей, чтобы предотвратить получение ожогов.
- Сохраните данное руководство, так как в нем содержится много полезной информации.
- Рекомендуется располагать и устанавливать жесткие части и пластмассовые элементы детского удерживающего устройства таким образом, чтобы при повседневной эксплуатации транспортного средства они не могли попасть под передвигное сиденье или в дверь ТС.

Общие правила:

- а) Мойте автокресло теплой водой с мылом. Не используйте агрессивные моющие средства и абразивные порошки.
- б) Чехол автокресла нужно стирать при температуре 30 градусов на ручной стирке. Не помещайте чехол в сушику.
Шаг 1. Вытащите автокресло из салона автомобиля. Перед началом чистки изделия убедитесь, что в нем нет посторонних предметов.
Шаг 2. Удалите загрязнения с помощью пылесоса. Для этого используйте портативный пылесос, который может удалять загрязнения с труднодоступных мест.
Шаг 3. Пластмассовые детали изделия можно очищать с помощью мягкого мыльного раствора и воды.
Шаг 4. Снимите чехол с автокресла. Используйте режим «ручная стирка» для стирки ткани в машинке.
Шаг 5. В случае если невозможно снять чехол с автокресла, попробуйте вывести пятна на обивке прямо на месте. Перед этим внимательно ознакомьтесь с инструкцией, чтобы понять, каким средством это можно сделать.
Шаг 6. После чистки автокресла убедитесь, что все его детали находятся на месте. Выполните все шаги по установке автокресла в салоне автомобиля согласно инструкции. Проверьте правильность и надежность крепления кресла.

УСТАНОВКА

е) Проденьте плечевые ремни через мягкие накладки, а далее через отверстия на корпусе автокресла. Убедитесь, что они прочно закреплены и не перекручены (см. рис. F17).

ф) Если вы хотите отрегулировать положение ремней безопасности (с или до нижнего положения), переведите автокресло в положение для сна.

г) Если вы хотите отрегулировать положение ремней безопасности (с или до верхнего положения), переведите автокресло в положение «сидя».

h) Отрегулируйте высоту плечевых накладок, далее проденьте ремни безопасности через обивку автокресла и сам корпус (см. рис. F18).

l) Зафиксируйте ремни безопасности на скобе, как показано на рисунке (F 19-a).

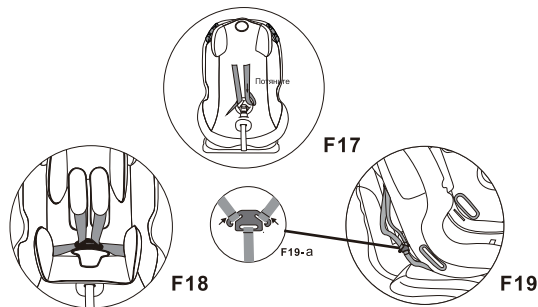

УСТРОЙСТВО АВТОКРЕСЛА

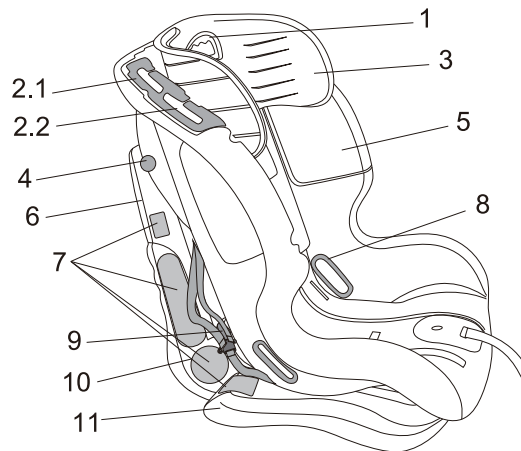

- 1 — Подъемная ручка
- 2.1 — Направляющая ремня безопасности для группы III
- 2.2 — Направляющая ремня безопасности для группы II
- 3 — Подголовник
- 4 — Рычажок
- 5 — Корпус
- 6 — Спинка
- 7 — Наклейки с информацией (информация по установке автокресла, информация о соответствии стандарту ECE, предупреждение)
- 8 — Отверстие для ремня безопасности
- 9 — Направляющая ремня безопасности
- 10 — Скоба для ремня безопасности
- 11 — База

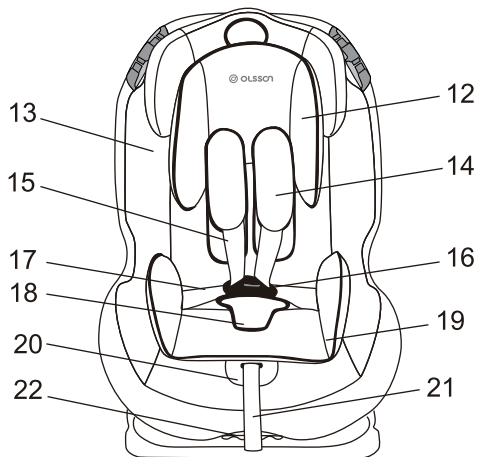

- 12 — Мягкая подушечка для головы
- 13 — Мягкая обивка
- 14 — Мягкие накладки на плечевые ремни
- 15 — Плечевой ремень
- 16 — Центральный замок
- 17 — Паховый ремень
- 18 — Накладка на застежку
- 19 — Мягкая вставка
- 20 — Регулятор плечевых ремней
- 21 — Регулировочный ремень
- 22 — Ручка регулировки положения автокресла

Регулировка высоты ремней безопасности

- a) Вы выбрали нужную высоту ремней безопасности, если они зафиксированы в отверстиях, расположенных немного выше плеча ребенка. Убедитесь, что ремни безопасности не давят на плечи ребенка (см. рис. F15).
- b) Ослабьте натяжение плечевых ремней, нажав соответствующую кнопку регулятора натяжения, и потяните на себя плечевые ремни.
- Важно: не тяните за мягкие накладки на плечевых ремнях (F9).
- c) Установите корпус автокресла в положение для сна.
- d) Отсоедините ремни от скобы (см. рис. F16-a).

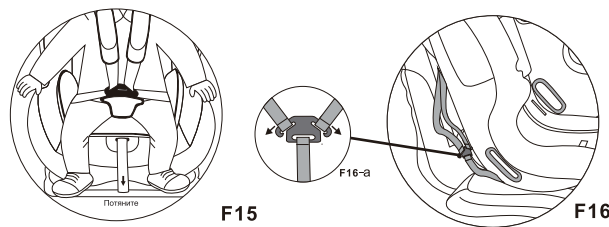

F15

F16

УСТАНОВКА

Способ установки автокресла в салоне автомобиля для группы II (15–25 кг) и III (22–36 кг)

- Снимите внутренние ремни безопасности автокресла, а также мягкие накладки, центральную застежку и паховый ремень.
- Отрегулируйте высоту подголовника, потянув за подъемную ручку. Выберите подходящую высоту подголовника в соответствии с ростом ребенка.
- Усадите ребенка в автокресло.
- Проденьте диагональный (плечевой) ремень автомобиля через направляющее отверстие, предназначенное для группы II (рис. F14-a) или группы III (рис. F14-b), и зафиксируйте его в специальном отверстии (рис. F14-c). Установка автокресла завершена (рис. F14-d).
- Зафиксируйте ремни в замке.

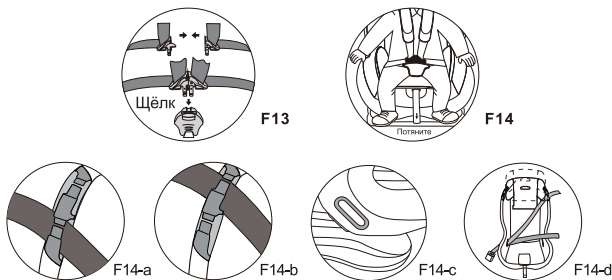

УСТАНОВКА

Установка автокресла в салоне автомобиля, оснащенного трехточечными ремнями безопасности

Автокресло может быть безопасно установлено только в салонах автомобилей, оснащенных трехточечными автоматическими ремнями безопасности (рис. F1). Необходимо установить автокресло на заднем сиденье автомобиля в положении по ходу движения и закрепить его с помощью штатных трехточечных ремней безопасности. Если по какой-либо причине данное кресло не может быть надежно закреплено в салоне автомобиля, используйте другое автокресло.

Четыре положения автокресла:

Автокресло «Olsson» может быть установлено в четырех разных положениях (см. рис. F2). Для того чтобы выбрать подходящее положение, необходимо потянуть за ручку, расположенную под сиденьем, и потянуть на себя или от себя спинку автокресла. Когда нужное положение выбрано, отпустите ручку — автокресло зафиксируется в желаемой позиции.

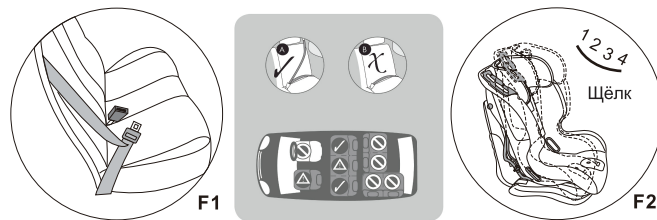

Метод установки автокресла для группы I (9–18 кг)

а) Установите автокресло в положении для сна (3 или 4 положение), как показано на рисунке F3.

б) Приподнимите крючок, как показано на рисунке F4-A.

в) Потяните на себя корпус автокресла. Далее проденьте штатный ремень автомобиля между корпусом и базой автокресла и пристегните его. Убедитесь, что ремень не перекручен. (см. рис. F5)

* Проверьте, чтобы плечевой ремень был расположен диагонально, а поясной ремень горизонтально проходил через фиксаторы, расположенные на базе автокресла, далее соединялся с плечевым ремнем и крепился к сиденью автомобиля с противоположной стороны (см. рис. F5-C).

д) Верните корпус автокресла в исходное положение, зафиксируйте крючок (при этом вы услышите характерный щелчок), как показано на рисунке F4-B.

е) Выберите наиболее удобное для вашего ребенка положение автокресла.

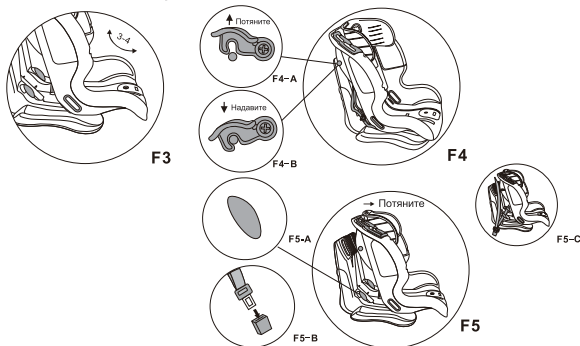

Использование автокресла «Olsson»

Ослабьте натяжение плечевых ремней безопасности, нажав кнопку фиксатора, и потяните на себя ремни (см. рис. F8-9).

Важно: не тяните за мягкие плечевые накладки. Нажмите на красную кнопку, чтобы отстегнуть внутренние ремни безопасности автокресла (рис. F10). Далее отстегните ремни и разместите их, как показано на рисунке F11.

Перед тем как усадить ребенка в автокресло, убедитесь, что в нем нет никаких посторонних предметов (F12). Сведите вместе пряжки на ремнях безопасности и вставьте их в замок (см. рис. F13). Убедитесь, что плечевые ремни плотно прилегают к плечам ребенка и не доставляют никакого дискомфорта (F14).

ВАЖНО! После установки автокресла попытайтесь сдвинуть его с места. Автокресло не должно двигаться более, чем на 2–3 см (во все стороны). Если же площадь движения больше, увеличьте натяжение штатных ремней автомобиля или повторите попытку установки автокресла (возможно, вы сделали что-то не так). Убедитесь, что ремни безопасности не перекручены. В случае если не получается вставить пряжки ремней безопасности в застежку и надежно зафиксировать их, нажмите на кнопку фиксатора и снова повторите попытку.

