

SB
SWEET BABY

ИНСТРУКЦИЯ

SUBURBAN COMPATTO

Прогулочная коляска

EAC

FURTHER INFORMATION: Find us on:

www.sweet-baby.eu

DESIGNED AND MANUFACTURED UNDER
CONTROL OF SWEET BABY ITALY™/

Разработано и произведено под контролем Sweet Baby Italy™





Прогулочная коляска Sweet Baby Suburban Compatto



Спасибо за то, что Вы приобрели качественную коляску SWEET BABY. Перед использованием коляски, пожалуйста, прочитайте инструкцию. Сохраните инструкцию для информации.

ПРЕДУПРЕЖДЕНИЕ

Политика Sweet Baby заключается в постоянном усовершенствовании продукции. Эта модель постоянно изменяется. Некоторые функции или вид товара могут измениться и отличаться от того, что указано в инструкции.

Все картинки и схемы, указаны только для иллюстрации функций. Актуальные цвета, ткань, точная конструкция и комплектация модели указаны только на сайте производителя Sweet-baby.eu.

Sweet Baby оставляет за собой право изменять комплектацию, конструкцию и цвета модели без оповещения об этом покупателей.

1>КОМПЛЕКТАЦИЯ

A Съемный бампер

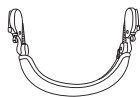

B Алюминиевая рама

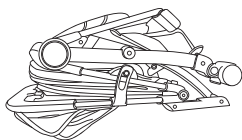

C Заднее колесоX2



E Накладка на ножки



F Дождевик



D Переднее колесоX2



2>СБОРКА

1. Снимите фиксатор сбоку коляски (1a).
2. Поднимайте ручку коляски до тех пор, пока не услышите щелчок(1b).

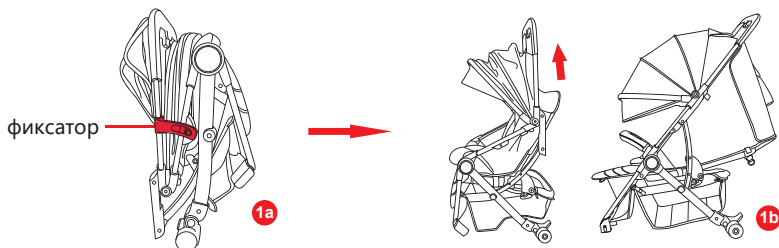

3>ПЕРЕДНИЕ КОЛЕСА

1. Вставьте передние колеса в раму по направлению стрелки(2a). Слегка потяните передние колеса после сборки для того, чтобы убедиться, что передние колеса закреплены надежно.
2. Для того чтобы снять передние колеса, нажмите на кнопку и снимите колесо (2b).

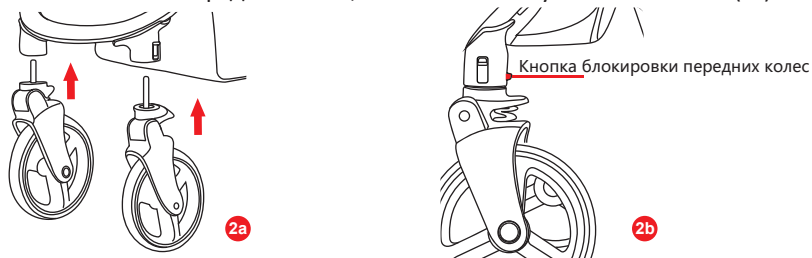

4>ЗАДНИЕ КОЛЕСА

1. Для того чтобы вставить заднее колесо, необходимо надеть колесо на ось по направлению стрелки. (3a).
2. Чтобы снять задние колеса нажмите на центр колеса и потяните.

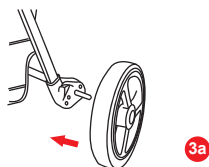

5>БАМПЕР

Вставьте бампер в коляску по направлению стрелок (4а). Слегка потяните бампер на себя, чтобы убедиться, что он надежно зафиксирован. Чтобы снять бампер, поднимите рычажки с двух сторон от бампера и потяните бампер на себя.

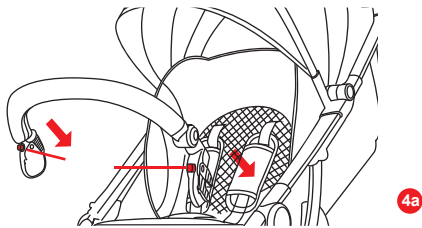

6>ТОРМОЗ

Коляска оборудована ножным тормозом. Нажмите на тормоз, когда остановите коляску. Поднимите тормоз, чтобы разблокировать задние колеса (5а).

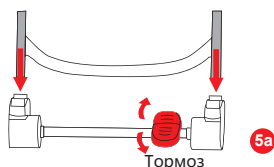

7>ФИКСАТОР ПЕРЕДНИХ КОЛЕС

Передние колеса могут свободно поворачиваться или их можно закрепить в нужном направлении. Поднимите вверх кнопку блокировки передних колес, чтобы колеса могли свободно вращаться или опустите вниз, чтобы зафиксировать их в нужном направлении (6а). Убедитесь, что вы установили кнопку блокировки в одинаковое положение с обеих сторон.

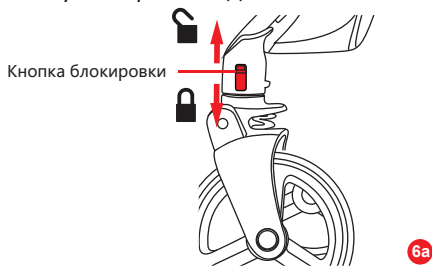

8> ПОДСТАВКА ДЛЯ НОГ

Поднимите подставку для ног. Потяните за петлю под подставкой для ног, зафиксировав ее в нужном положении (7а).

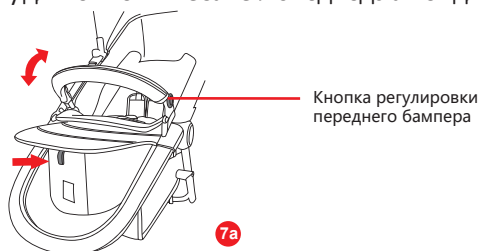

9>ПОЛОЖЕНИЕ СПИНКИ

Спинка имеет 3 положения наклона. Потяните за систему регулировки спинки, затем выберите подходящий угол наклона.(8a).



10> ПЯТИТОЧЕЧНЫЙ РЕМЕНЬ БЕЗОПАСНОСТИ

Использование пятиточечного ремня безопасности. Чтобы правильно закрепить ремень, сведите вместе пряжки ремня безопасности и вставьте в замок до щелчка (9a, 9b, 9c). Нажмите на середину замка, чтобы открыть ремень безопасности (9d). Вы можете отрегулировать длину ремня безопасности (9e). Перед использованием ремня безопасности убедитесь, что замок ремня безопасности правильно установлен. Для новорожденных рекомендуется устанавливать ремень безопасности на самый низкий уровень. Внимание: Не используйте поврежденный или сломанный ремень безопасности, это может быть опасно для ребенка.

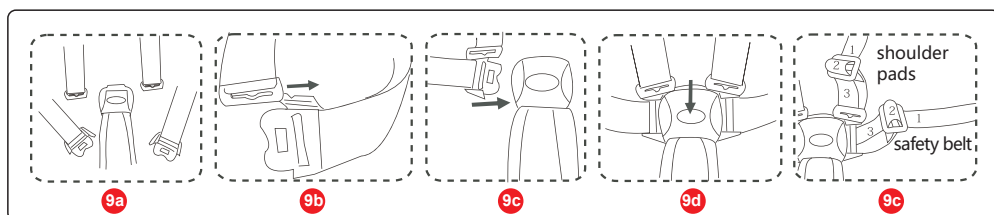

11>КАПЮШОН

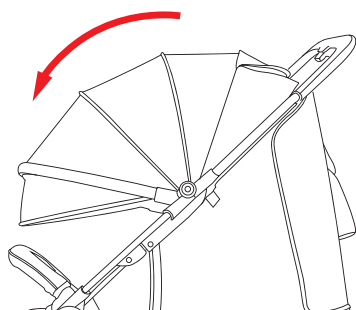

12>СЛОЖЕНИЕ КОЛЯСКИ

Перед сложением, проверьте, что передние колеса не зафиксированы, иначе коляска не сможет стоять без опоры. Для того, чтобы сложить коляску нажмите одновременно две кнопки сложения на ручке коляски. Используйте большой палец, чтобы нажать вторую кнопку блокировки, затем удерживайте кнопку сложения на ручке коляски (11a). Удерживая обе кнопки, потяните ручку вверх, поставьте ногу на ось задних колес, наклоните коляску на себя, чтобы передние колеса приподнялись над землей на 10-15 см (11b). Отпустите кнопки, возьмитесь за ручку коляски обеими руками и опускайте ручку вниз до тех пор, пока коляска не сложится (11c). Закрепите раму с помощью фиксатора сбоку коляски с правой стороны. (11d). Поверните передние колеса прямо, чтобы коляску можно было поставить вертикально (11e). Для того, чтобы перевозить коляску, используйте бампер в качестве ручки (11f). Для компактного хранения можно опустить бампер, нажав на кнопки с обеих сторон бампера (11g).

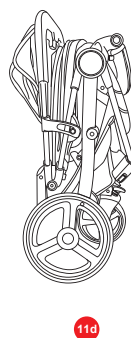
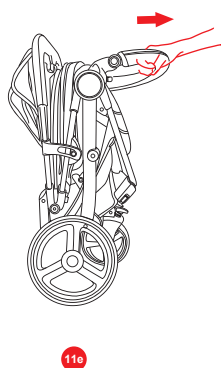
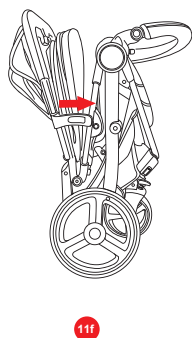
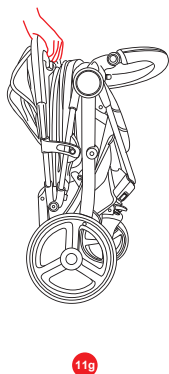
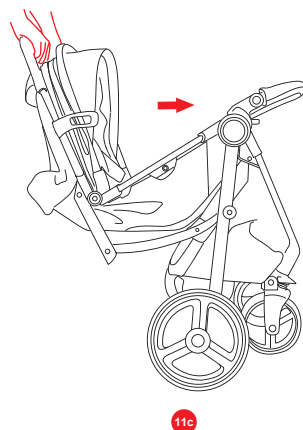
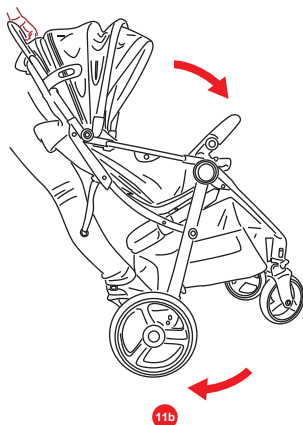
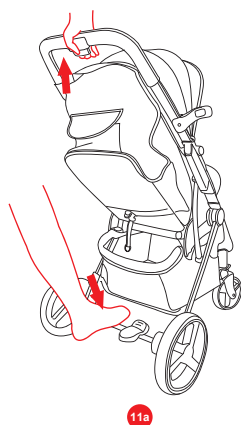

Внимательно прочтите данную инструкцию перед использованием коляски Sweet-Baby и сохраните её для обращения в будущем.

Несоблюдение инструкций из данного руководства может повлиять на безопасность вашего ребёнка.

ПРЕДУПРЕЖДЕНИЕ

- **ВНИМАНИЕ:** Коляска Sweet Baby предназначена для детей от 7 месяцев до 3х лет.
- **ВНИМАНИЕ:** Никогда не оставляйте ребёнка без присмотра.
- **ВНИМАНИЕ:** Перед использованием всегда проверяйте, чтобы все фиксирующие устройства были должным образом задействованы.
- **ВНИМАНИЕ:** Всегда используйте ремни безопасности.
- **ВНИМАНИЕ:** Во избежание травм следите за тем, чтобы ребёнок не находился рядом с коляской во время её раскладывания и складывания.
- **ВНИМАНИЕ:** Не разрешайте ребёнку играть с данным изделием.
- **ВНИМАНИЕ:** Максимальная нагрузка на коляску составляет 15кг.
- Максимально допустимая нагрузка для корзины составляет 3 кг.
- Данная коляска предназначена для перевозки только одного ребёнка.
- Используйте только те дополнительные принадлежности, которые одобрены или рекомендованы компанией Sweet Baby.
- Не используйте запасные части, не одобренные компанией Sweet Baby.
- Предметы, подвешенные на ручку, спинку или по бокам коляски, а также излишняя нагрузка могут повлиять на её устойчивость.
- Рекомендуется задействовать стояночный тормоз во время посадки и высадки ребёнка из коляски.
- Следите за тем, чтобы коляска в сложенном состоянии хранилась в таком месте, где отсутствовал бы риск её падения на ребёнка.
- Перед подъёмом или спуском с эскалатора или лестницы высаживайте ребёнка из коляски и складывайте её.
- Храните коляску вдали от открытого огня, нагревателей и других источников сильного тепла.
- Рекомендуется периодически проводить техническое обслуживание и очистку движущихся частей коляски для обеспечения их надлежащего функционирования.
- Периодически проверяйте фиксирующие механизмы на предмет их правильной работы, следите за тем, чтобы они не были повреждены, например, во время удара.

УХОД И ОБСЛУЖИВАНИЕ

- Во время чистки рамы коляски используйте нетоксичное неабразивное чистящее средство. Смешайте воду с небольшим количеством мягкого, нетоксичного чистящего средства. Нанесите полученный раствор на раму коляски тканью. Не используйте сильные чистящие средства или растворители.
- Если возникнет необходимость в хранении коляски в течение какого-либо периода времени, не оставляйте её во влажной или горячей среде. Обеспечьте приток воздуха вокруг коляски и ничего не кладите на неё.
- Во время дождя используйте дождевик. Дайте коляске высохнуть, прежде чем её складывать для хранения.
- Чистите капюшон/ремни безопасности/основу и корзину, протерев и высушив. Для особенно грязных частей, сначала используйте моющее средство, затем смойте и после этого протрите насухо.
- Смойте грязь с рамы и затем используйте влажную материю, чтобы очистить раму. Затем протрите насухо.
- Не используйте отбеливатель. Положите мягкие накладки в темное место для того, чтобы просушить. Не используйте сушилку.
- Не оставляйте долго коляску под воздействием прямого солнечного света. Иначе пластик и ткань могут потерять цвет.

В связи с постоянным улучшением конструкции и функций, дизайн коляски или составные части могут быть изменены продавцом без предварительного уведомления.

Изделие может отличаться от рисунков.

Гарантия

Настоящая гарантия действует в течение 6 месяцев с даты приобретения изделия, в случае обнаружения дефектов, связанных с материалами или работой.

Гарантия действительна при соблюдении следующих условий:

1. Изделие должно использоваться в строгом соответствии с данной инструкцией и соблюдением правил безопасности.
2. Настоящая гарантия не распространяется на дефекты, возникшие в результате:
 - химического, механического или иного воздействия;
 - неправильной эксплуатации, включая, но, не ограничиваясь, использованием изделия не по его прямому назначению и эксплуатацией изделия в нарушение правил безопасности и обслуживания;
3. Настоящая гарантия не распространяется на части и комплектующие, имеющие следы механических повреждений (в т.ч. и скрытые), интенсивного износа, повышенной нагрузки или небрежной эксплуатации.
4. Настоящая гарантия действительна по предъявлению вместе с заполненным оригиналом данного талона, оригинала товарного чека, выданного продавцом и изделия, в котором обнаружен дефект.

По всем вопросам обращаться к Вашему продавцу.

Дата продажи « ___ » _____ 20__ г.

Подпись продавца: _____

Подпись покупателя: _____

М.П.