

Inglesina

System Duo

CARRYCOT AND PUSHCHAIR SEAT

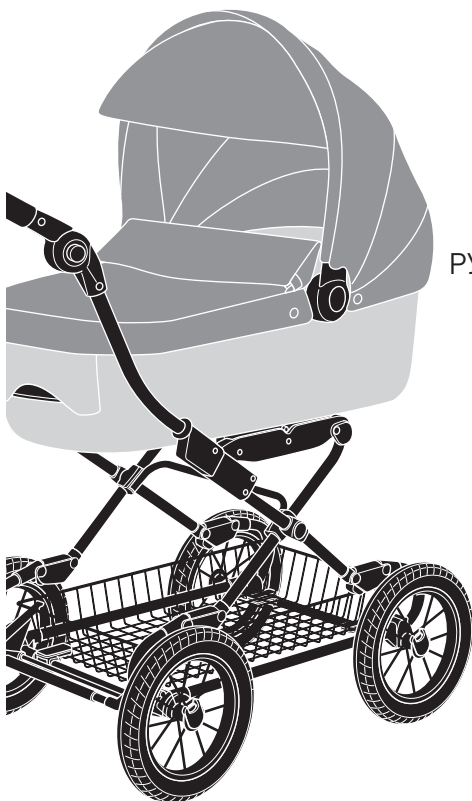

INSTRUCTIONS MANUAL **EN**

РУКОВОДСТВО С ИНСТРУКЦИЯМИ **RU**

PŘÍRUČKA POKYNŮ **CS**

PRÍRUČKA POKYNO **SK**



**IMPORTANT -
INSTRUCTIONS
REFERENCE.**

**KEEP THESE
FOR FUTURE**

System Duo

CARRYCOT AND PUSHCHAIR SEAT

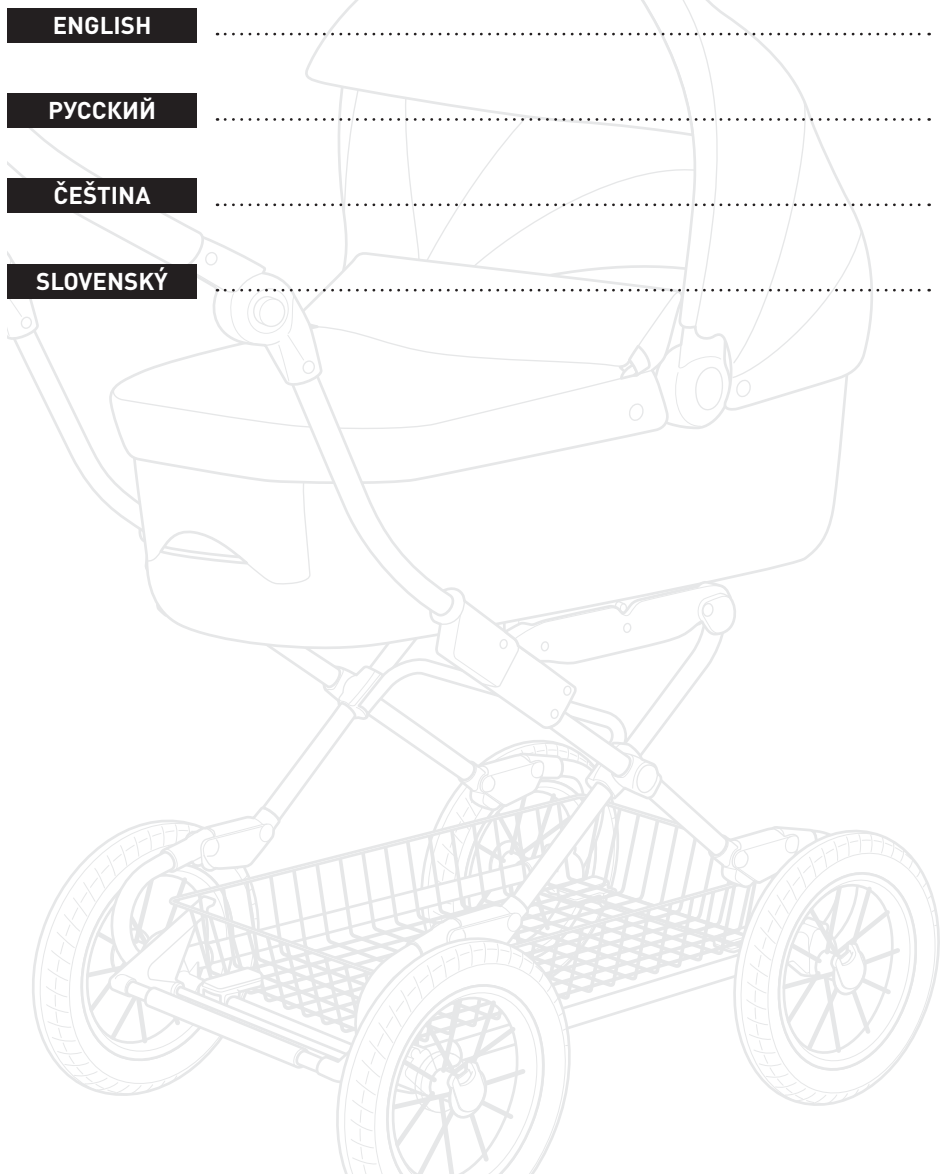

ENGLISH	13
РУССКИЙ	17
ČEŠTINA	21
SLOVENSKÝ	25

1

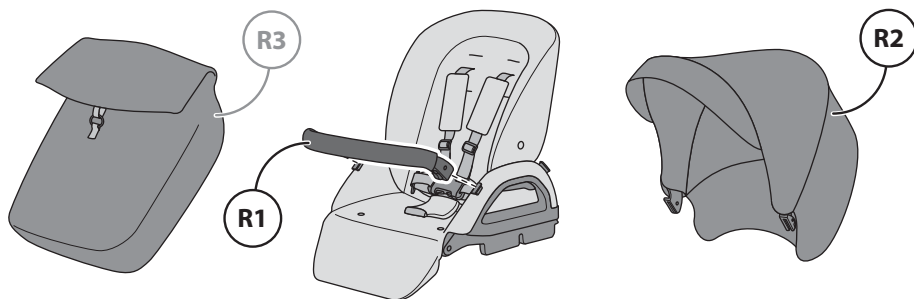
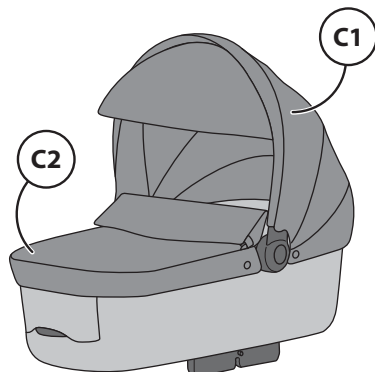
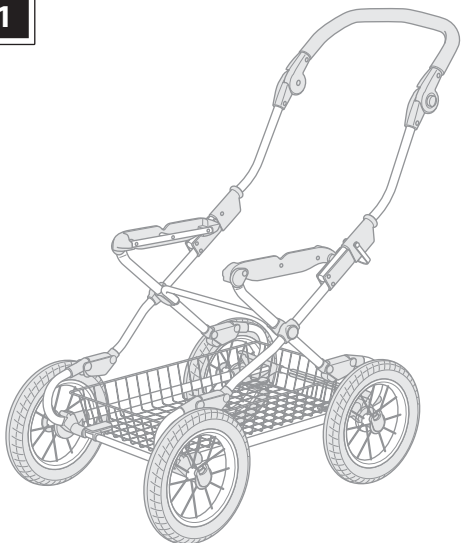

2

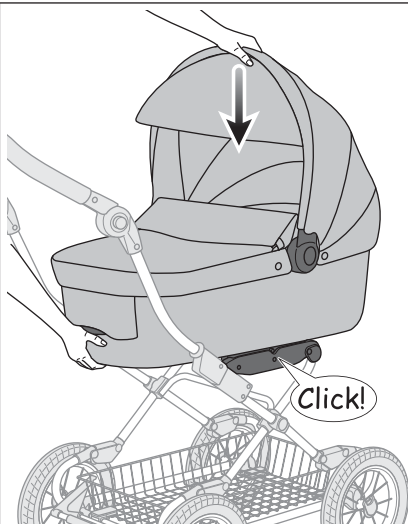

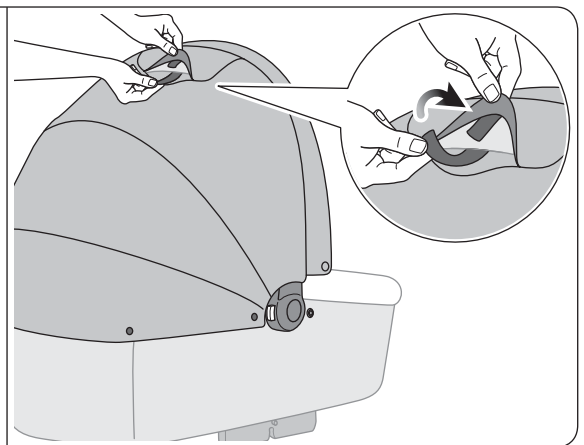
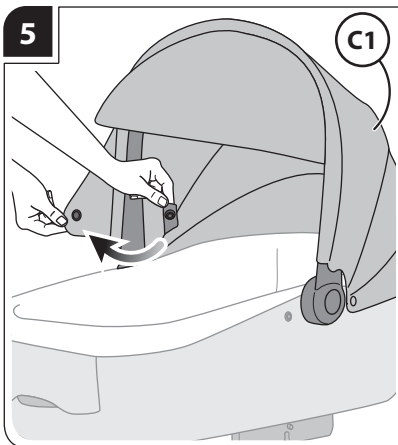
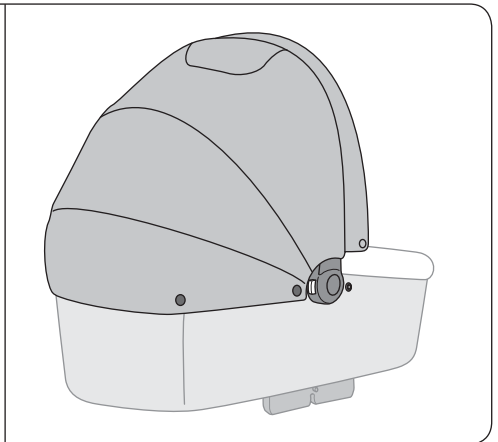
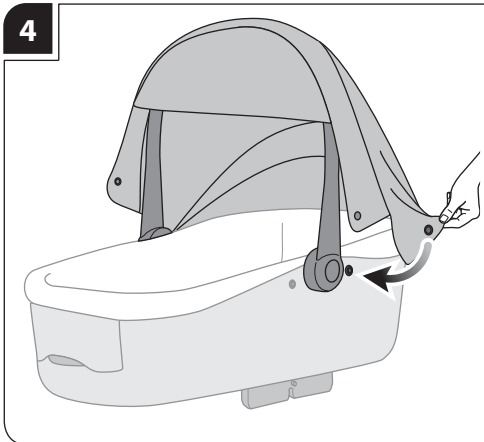
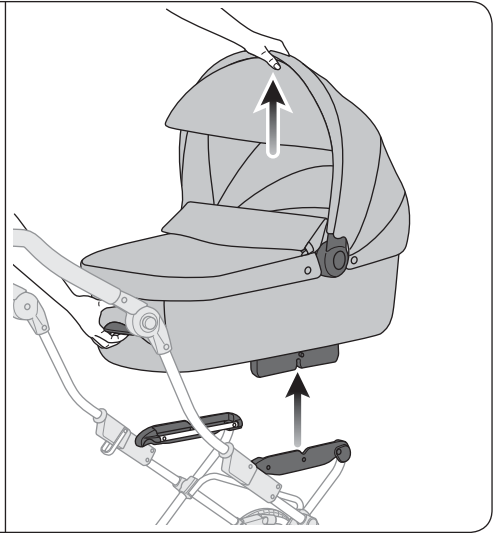
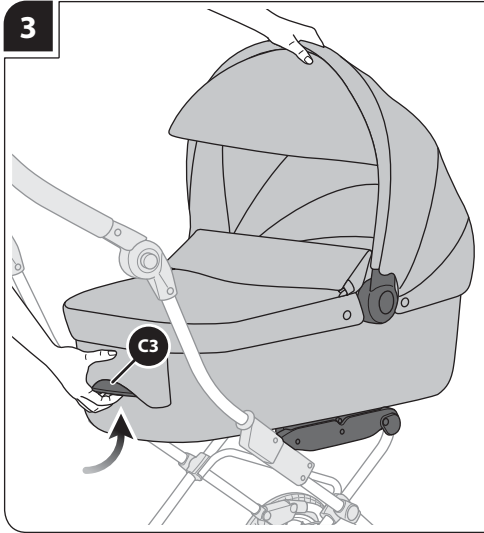

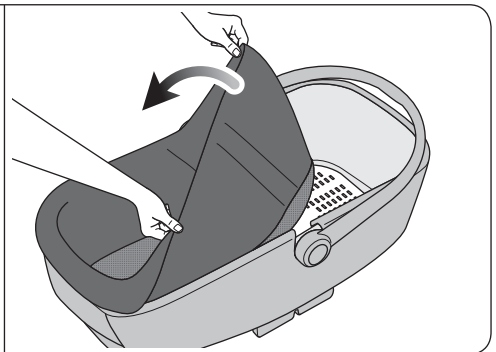
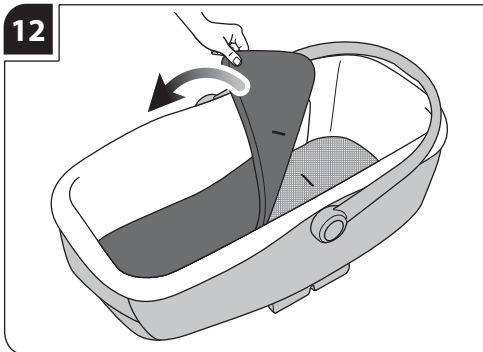
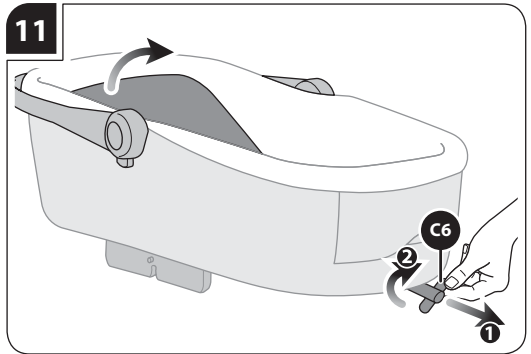
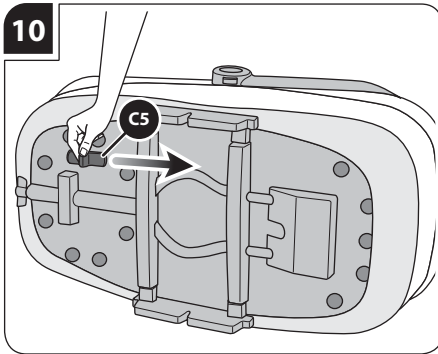
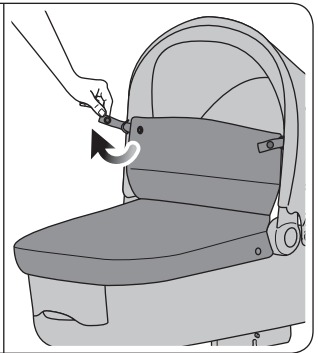
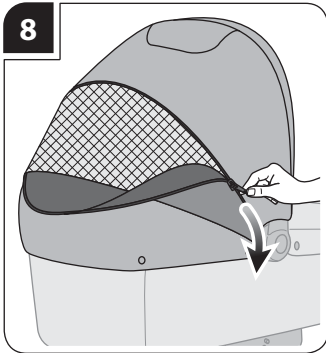
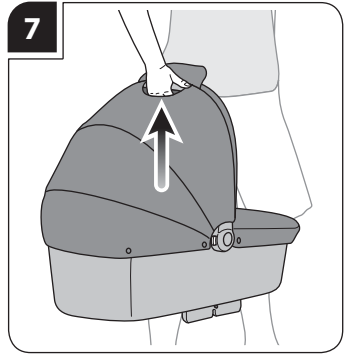
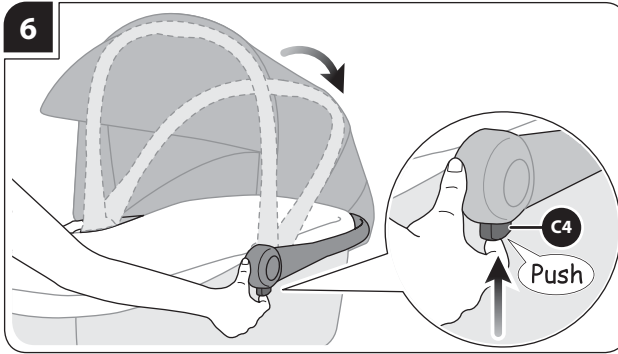

13

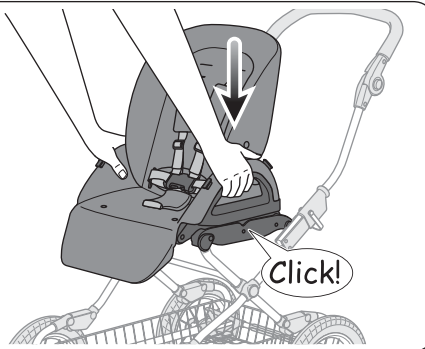
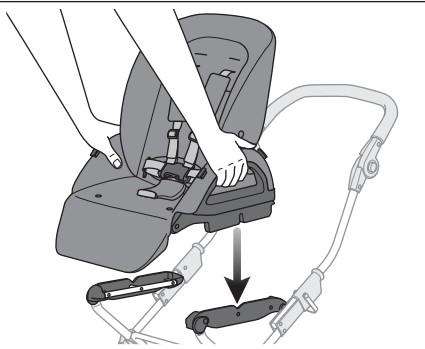

14

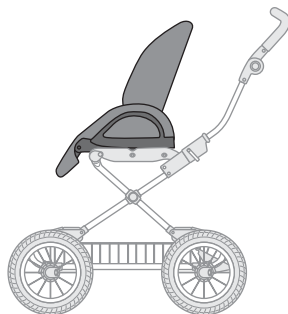
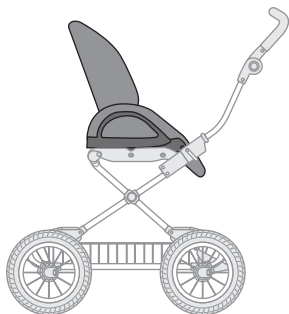

15

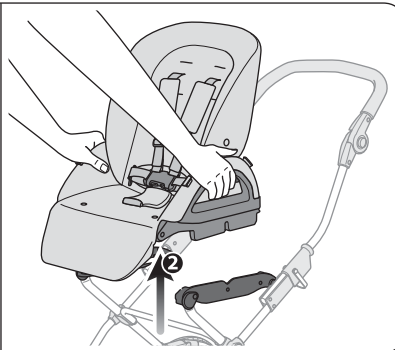
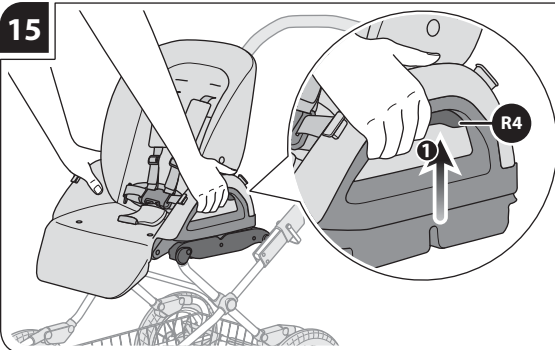

16

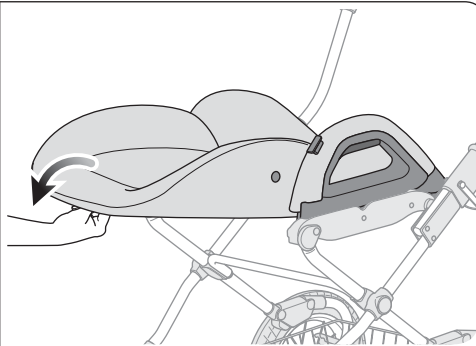
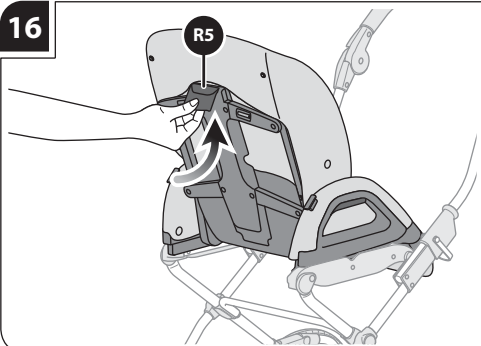

17

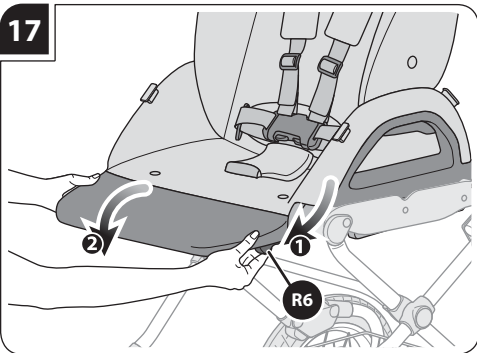

18

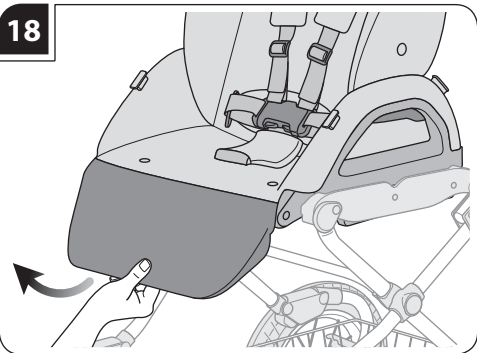

19

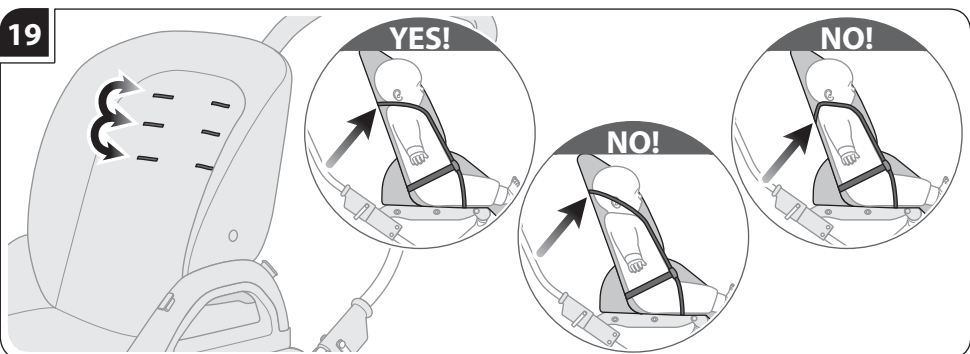

20

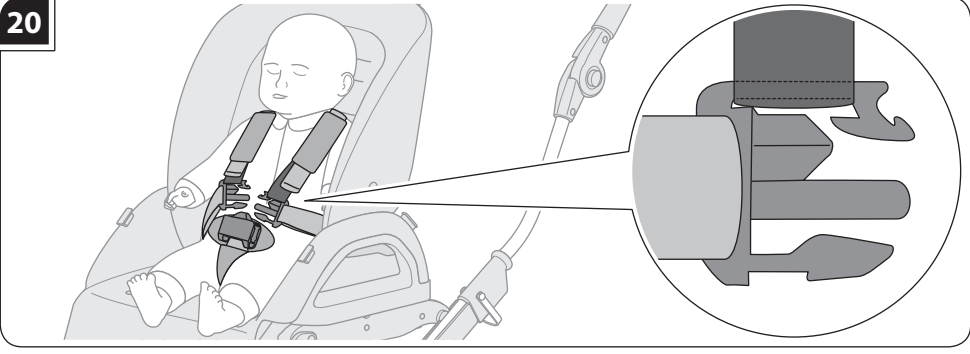

21

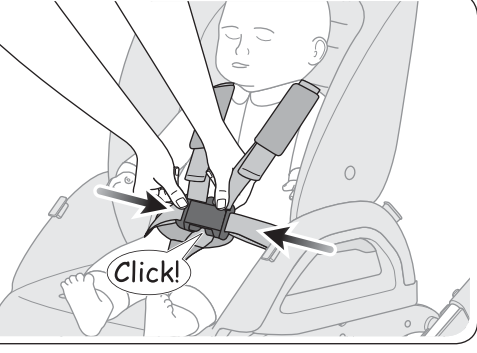
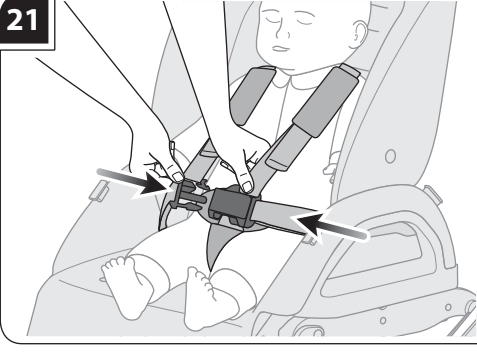

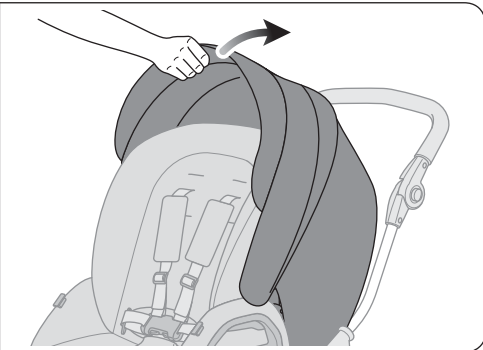
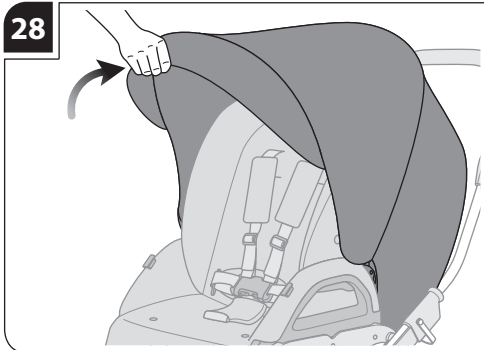
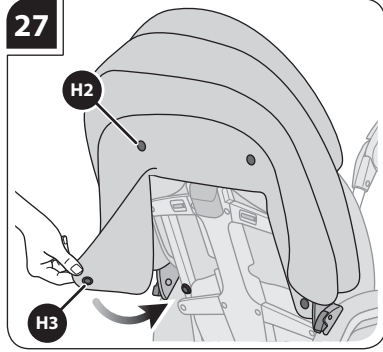
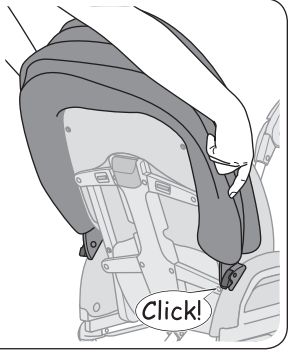
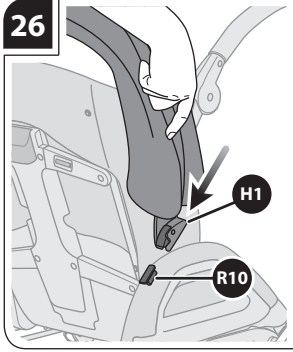
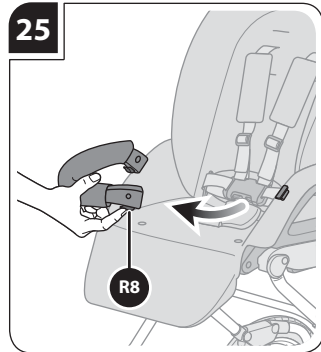
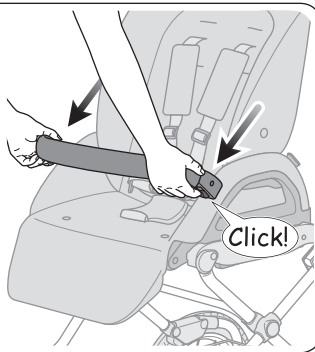
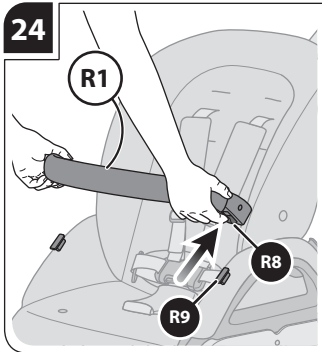
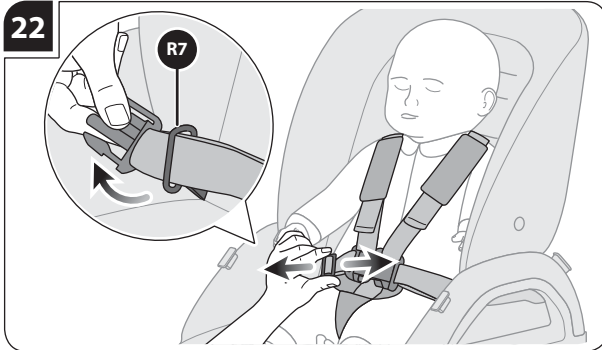

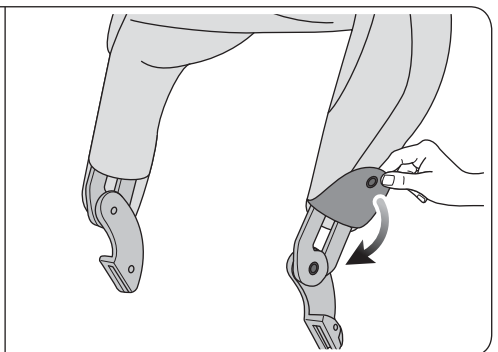
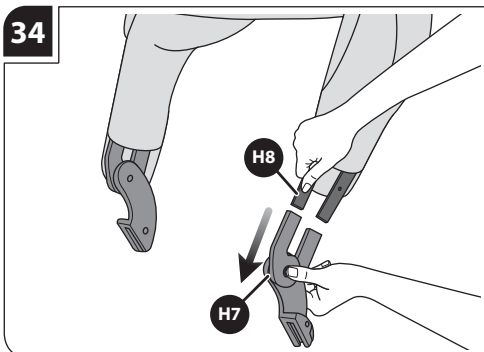
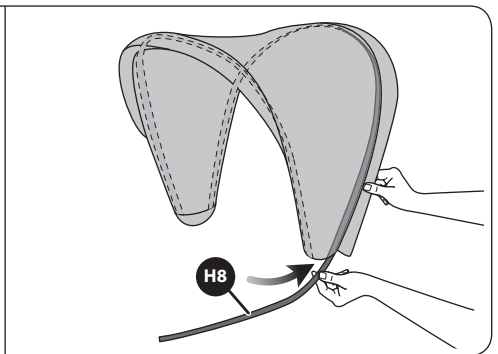
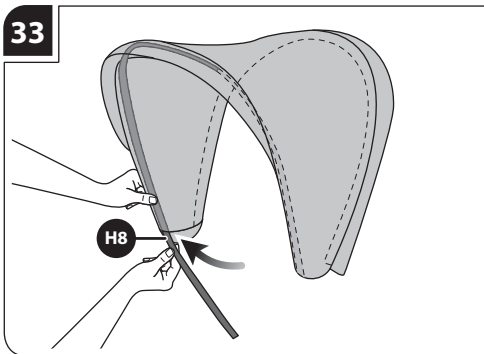
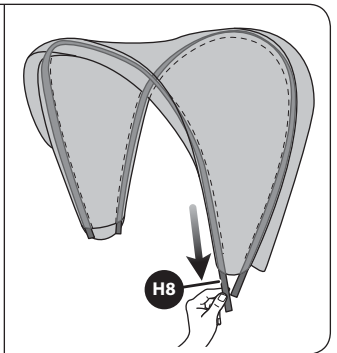
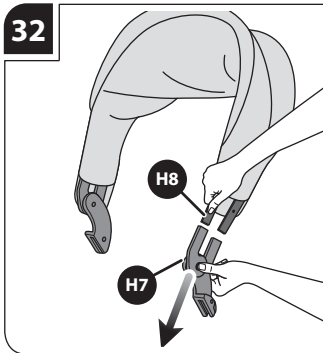
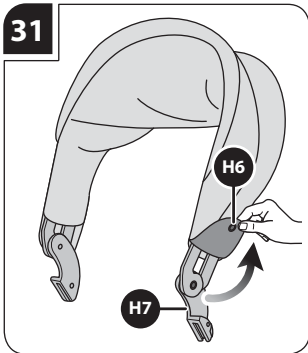
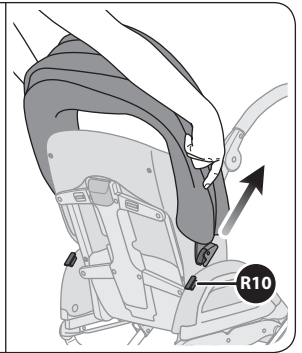
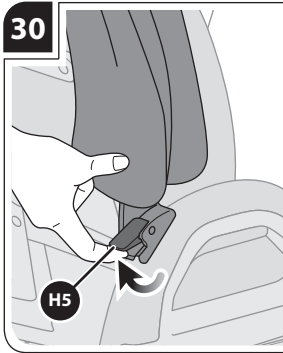
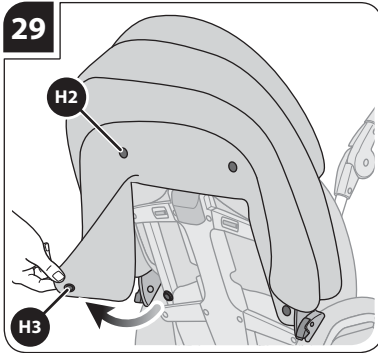

35

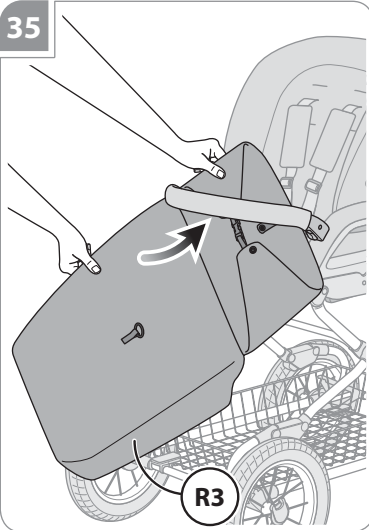

36

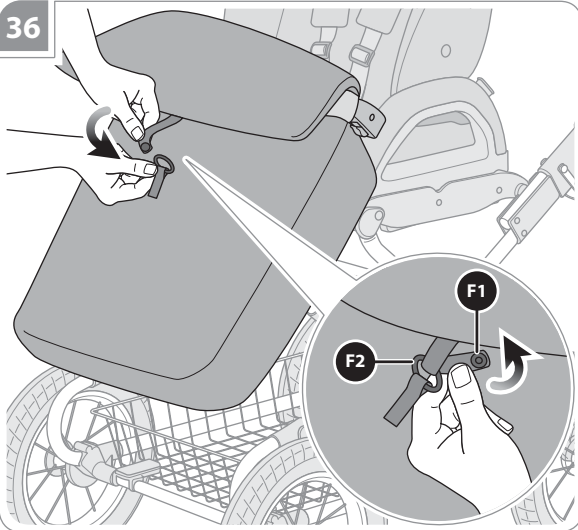

37

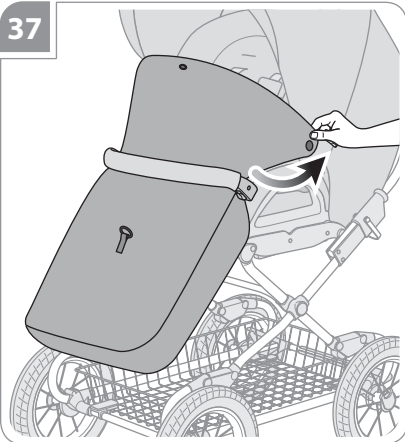

38

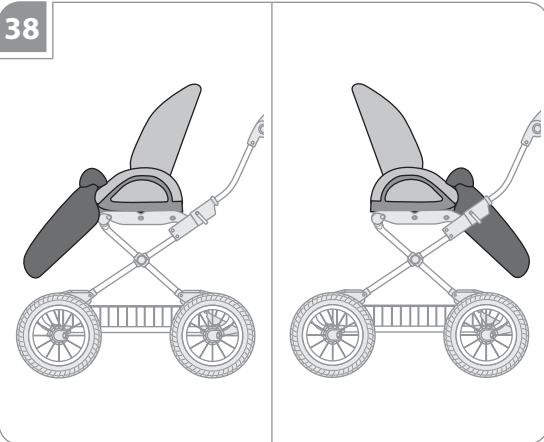

39

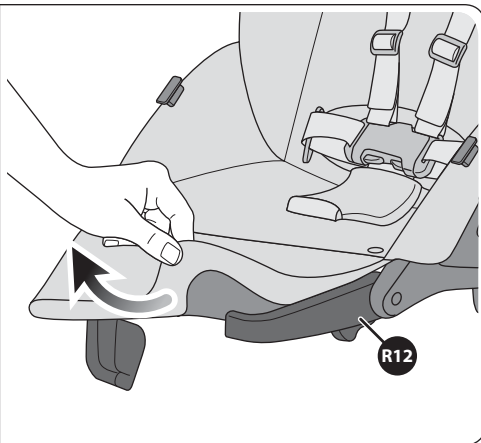
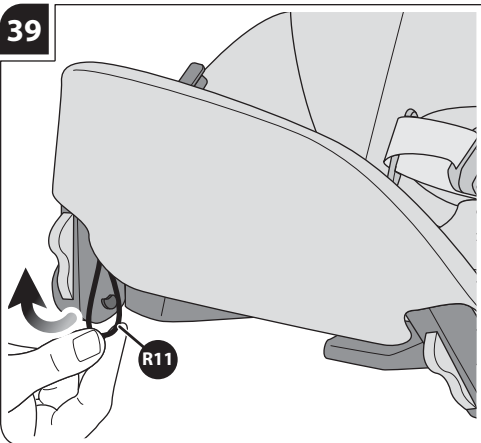

40

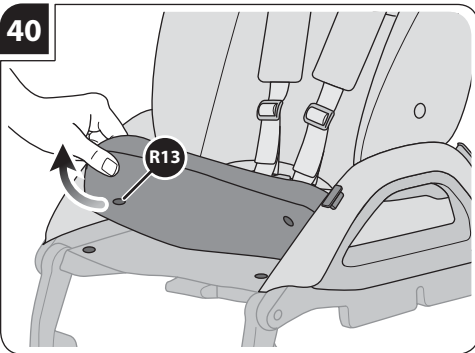

41

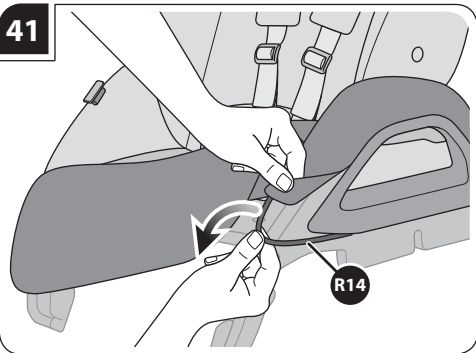

42

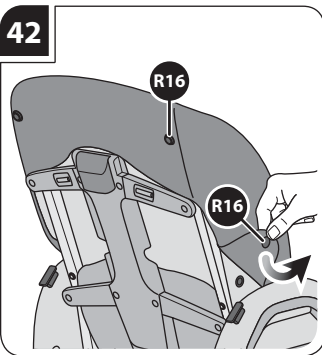

43

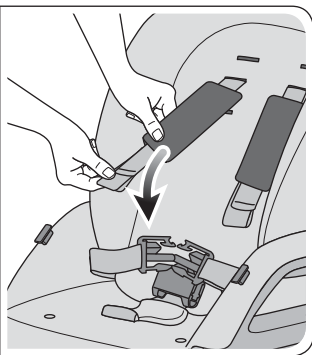
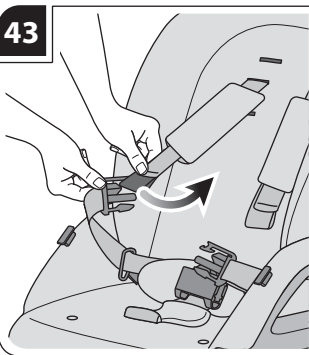

44

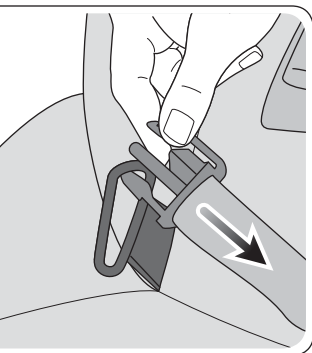
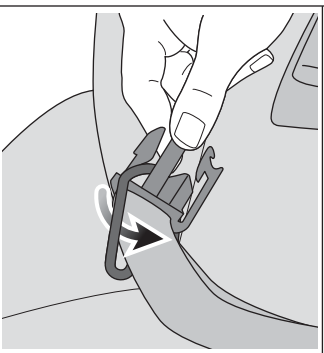
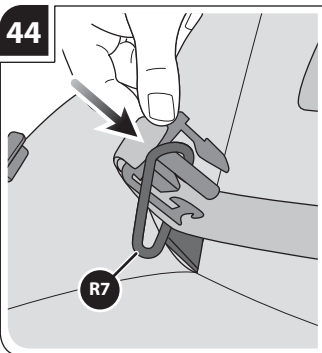

45

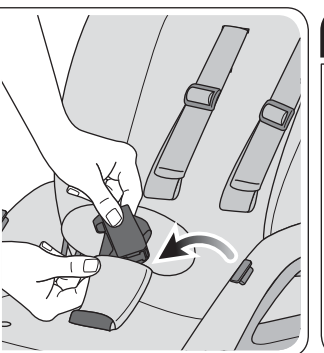
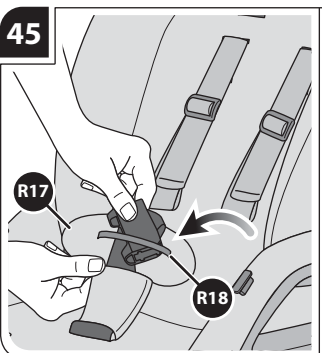

46



WARNING



• **IMPORTANT - READ THE INSTRUCTIONS CAREFULLY BEFORE USE AND KEEP FOR FUTURE REFERENCE. FAILURE TO FOLLOW THESE INSTRUCTIONS CAN JEOPARDISE THE SAFETY OF YOUR CHILD.**

• **YOUR CHILD'S SAFETY IS YOUR RESPONSIBILITY.**

• **WARNING! NEVER LEAVE THE CHILD UNATTENDED: IT CAN BE DANGEROUS. PAY UTMOST CARE WHEN USING THE PRODUCT.**

• **TO PREVENT THE BABY FROM FALLING AND/OR SLIDING OUT WITH SERIOUS INJURY RISKS, ALWAYS USE THE SAFETY BELTS PROPERLY FASTENED AND ADJUSTED.**

CARRYCOT

- This product is suitable for babies from birth up to 9 kg.

SEAT UNIT

- This product is suitable for babies from birth up to 15 kg according to European Standard EN1888:2012.
- This product is suitable for use with the following Inglesina chassis:
 - Comfort and Ergo Bike chassis
- With newborn babies, it is preferable to use the carrycot and/or seat in its most reclined position.

CARRYCOT

- THIS PRODUCT IS ONLY SUITABLE FOR A CHILD WHO CANNOT SIT UP UNAIDED.
- ONLY USE ON A FIRM, HORIZONTAL LEVEL AND DRY SURFACE.
- DO NOT LET OTHER CHILDREN PLAY UNATTENDED NEAR THE CARRYCOT.
- DO NOT USE IF ANY PART OF THE CARRYCOT IS BROKEN, TORN OR MISSING.
- THIS PRODUCT IS SUITABLE FOR A CHILD WHO CANNOT SIT UP BY

ITSELF, ROLL OVER AND CANNOT PUSH ITSELF UP ON ITS HANDS AND KNEES. MAXIMUM WEIGHT OF THE CHILD: 9 KG.

- Use only the Inglesina mattress for Easy Clip Carrycots.
- Do not add any mattress other than those provided with the carrycot.
- Only use the carrycot with the Inglesina StandUp.
- The head of the child in the carrycot should never be lower than the body of the child.
- Before carrying or lifting the carrycot, always check that the handle is in its vertical position and properly locked on both sides.
- Before carrying or lifting the carrycot, always adjust the backrest in the lowest position of use.
- Always remove the components of the Vehicle Kit's strap assembly or place them in the dedicated side pockets in the internal lining, when the carrycot is not used for transport by car, for prolonged periods of sleep without the continuous surveillance of an adult.

STROLLER

- NEVER LEAVE YOUR CHILD UNATTENDED.
- ENSURE THAT ALL THE LOCKING DEVICES ARE ENGAGED BEFORE USE.
- TO AVOID INJURY AND FINGER ENTRAPMENT, ENSURE THAT YOUR CHILD IS KEPT AWAY WHEN UNFOLDING AND FOLDING THIS PRODUCT.
- DO NOT LET YOUR CHILD PLAY WITH THIS PRODUCT.
- ALWAYS USE THE RESTRAINT SYSTEM.
- THIS PRODUCT IS NOT SUITABLE FOR RUNNING OR SKATING.
- CHECK THAT THE PRAM BODY OR SEAT UNIT OR CAR SEAT ATTACHMENT DEVICES ARE CORRECTLY ENGAGED BEFORE USE.

- Always use the restraint system and never leave the child unattended.
- Always use the crotch strap in combination with the waist strap.
- Restraints conforming to the standards in force, other than those supplied with this product, can be used, taking care to

- secure them to the side rings on the seat (**Fig. 22 - detail R7**).
- The correct use of the restraint system is not a substitute for proper adult supervision.
 - Be aware that the bumper bar is not an effective restraint. Always use the restraint system.
 - Carefully read the instructions concerning the use of the chassis, when attaching the carrycot/stroller seat.
 - Always make sure that the stroller seat has been correctly attached to the chassis before use.
 - Do not place the child in the stroller seat separately from the chassis.

SAFETY

- Before assembly, ensure that the product and all its components have not been damaged during transport. Should this be the case, do not use the product and keep it out of reach of children.
- For the safety of your child, remove and eliminate all plastic bags and elements belonging to the packaging before use and, in any case, keep them out of reach of newborns and children.
- This product must be used only for the number of children it has been designed for.
- Use this product to carry only one child per seat.
- Do not use this product, unless all its components are properly fastened and adjusted.
- Before use, make sure that the product is fully open and ensure that all the locking devices are engaged.
- Do not insert your fingers inside the mechanisms.
- Never place the product close to stairs or steps.
- Do not take stairs or escalators when the child is in the stroller.
- Do not leave the product on a slope with the baby inside, even if the brake is engaged. Brake efficiency is limited on high gradients.
- When parking check if the brake is properly engaged by moving forward/rearward the product.
- Any load applied to the handle and/or the backrest and/or laterally to the product can compromise the stability of the product.
- Be aware of the risks related to open flames or other heat sources, such as radiators, fireplaces, electric and gas stoves, etc.: do not leave the product close to these heat sources.
- Make sure that all possible sources of hazard (e.g. cables, electric wires, etc.) are kept out of reach of the child.
- Never leave the product with the child inside in places where ropes, curtains or other objects can be used by the child to climb up or cause choking or strangling hazards.

HINTS FOR USE

- Do not use the product if any part is broken, torn or missing.
- Regularly inspect the product and all its components to detect any damage and/or signs of wear, unstitching and tears. In particular, ensure the physical and structural integrity of the handles, carry handle and of the bottom of the carrycot.
- Do not let other children or pets play unattended near the product or climb on it.
- Always make sure that the brake is engaged when positioning the child into the stroller seat/carrycot or taking him/her out, as well as during stops, and when assembling/disassembling any accessory.
- Assembly, disassembly and adjustments must be carried out only by adults. Make sure that the person using the product (baby-sitter, grandparents, etc.) are aware of its correct operation.
- While performing any adjustment, make sure that no moving part of the product (e.g. backrest, hood, etc.) comes into contact with the baby. Always make sure that the brake

is duly engaged when performing these operations.

- Do not open, fold or disassemble the product with the baby inside.
- In any case, be particularly careful when performing these tasks with the child nearby.
- Finger entrapment and scissoring actions may happen during these operations.
- Do not leave the baby in the product when travelling on other transport means (eg. train, subway, bus, airplane etc).
- When the product is not used, it must be stored out of reach of children. The product shall not be used as a toy! Do not let the child play with it.
- In case of prolonged exposure to sunlight, let the product cool down before using it.

RAINCOVER

WARNING!

- Use under an adult surveillance.
- When in use make sure the rain cover does not come in contact with the face of the child.
- Don't use the raincover on the product without a hood that can hold it.
- Use only on the Inglesina stated product.
- Do not use on products other than those recommended by the Manufacturer.
- To avoid risk of suffocation or overheating do not use it on sun or in enclosed areas.
- Hand wash at 30° C.

WARRANTY CONDITIONS

- L'Inglesina Baby S.p.A. guarantees that every article has been designed and manufactured in compliance with the general product quality and safety standards/regulations in force in the European Union and the countries it is marketed in.
- L'Inglesina Baby S.p.A. guarantees that during and after the manufacturing process, every product has undergone various quality controls. L'Inglesina Baby S.p.A. guarantees that, at the time of purchase from the Authorised retailer, every product had no installation or manufacturing defects.
- This warranty does not invalidate the rights acknowledged to the consumer by the applicable national legislation, which may vary depending on the country in which the product was purchased and the provisions of which, in the event of a contrast, prevail over the contents of the warranty herein.
- In the event of material or manufacturing defects detected at the time of purchase or during normal use, as described in the relevant instruction manual, L'Inglesina Baby S.p.A. grants a consecutive 24-month warranty from the date of purchase.
- The warranty is only valid in the country where the product was purchased and if it was purchased from an Authorised Retailer.
- The warranty acknowledged is valid for the first owner of the product purchased.
- The warranty covers the replacement or repair free of charge of parts with factory defects. L'Inglesina Baby S.p.A. reserves the right to decide at its sole discretion whether to apply the warranty via the repair or the replacement of the product.
- To apply the warranty, the product serial number needs to be presented, along with a copy of the receipt issued at the time of purchase of the product, making sure that the date of purchase is indicated in a clearly legible form.
- This warranty will be automatically made null and void in the event that:
 - the product is used for purposes that are not expressly indicated in the relevant instruction manual.
 - the product is not used in compliance with the relevant instruction manual.

- the product has been repaired by unauthorised and unaffiliated Customer Care centres.
- the structural or textile part of the product has been modified and/or tampered with, without prior expressed authorisation by the manufacturer. Any modifications made to the products relieve L'Inglesina Baby S.p.A. from any liability.
- the defect is due to negligent or careless use (e.g., violent shocks to the structural parts, exposure to aggressive chemical substances, etc.).
- the product presents normal wear (e.g., wheels, moving parts, fabrics) due to prolonged and continuous use.
- the product has been damaged, even accidentally, by the owner himself/herself or by third parties (for instance when it has been sent as luggage in air freight or using other means).
- the product is sent to the retailer for assistance without the original receipt and/or without the serial number or when the date of purchase on the receipt and/or the serial number are not clearly legible.
- Any damage caused by the use of accessories not supplied and/or not approved by L'Inglesina Baby, shall not be covered by the warranty.
- L'Inglesina Baby S.p.A. shall not be held liable for any damage to property or injuries to persons resulting from the improper and/or misuse of the product.
- After the warranty period has expired, the Company guarantees customer care service for consideration for its products for a maximum period of four (4) years from the date said products were placed on the market; after this period, assistance interventions will be assessed case by case.

SPARE PARTS / AFTER SALES SERVICES

- Regularly inspect the safety devices to ensure the product's functionality over time. Do not use the product in the event of any malfunction and/or anomaly. Promptly contact your Authorised Retailer or the Inglesina Customer Care service.
- Do not use spare parts or accessories not supplied and/or not approved by L'Inglesina Baby S.p.A.

WHAT TO DO IF YOU REQUIRE ASSISTANCE

- If you require assistance for your product, immediately contact the Inglesina Retailer that sold it to you, with the "Serial Number" relative to said object ready on hand.
- It is the Retailer's duty to contact Inglesina to assess the best suited intervention case by case and then provide the subsequent indications.
- The Inglesina Customer Care Service can provide any information, following written request by filling out the form provided on the website: inglesina.com - Warranty and

Assistance section.

HINTS FOR CLEANING AND MAINTAINING THE PRODUCT

- This product requires regular maintenance by the user.
- Never force any mechanisms or moving parts; in case of doubt, check the instruction first.
- Do not store the product if it is still wet and do not leave it in humid environments since mildew may form.
- Store the product in a dry place.
- Protect the product against weather agents, water, rain or snow; moreover, continuous and prolonged exposure to sunlight can cause changes in the colour of many materials.
- Should the product be used on the beach, carefully clean and dry it afterwards in order to remove sand and salt as they may cause rusting.
- Clean the plastic and metal parts with a damp cloth or with a mild detergent; do not use solvents, ammonia or benzene.
- Carefully dry metal parts after any contact with water to prevent the formation of rust.
- Keep all moving parts clean and, if necessary, lubricate them with light oil.

HINTS FOR CLEANING THE TEXTILE LINING

- It is recommended to wash the lining separately from other items.
- Periodically revive the fabric parts using a soft clothes brush.
- Follow the lining washing instructions on the labels.



Handwash in cold water



Do not bleach



Do not tumble dry



Dry flat in shade



Do not iron



Do not dry clean

Do not spin-dry

- Dry the textile lining completely before using or storing it.
- To prevent formation of mildew, it is advisable to air the carrycot periodically. In particular, separate the textile lining from the structure and run a dry cloth over the bottom.

INSTRUCTIONS

LIST OF COMPONENTS

fig. 1

Chassis

Carrycot

C1 Carrycot hood

C2 Carrycot apron

Pushchair Seat

R1 Bumper bar

R2 Hood

R3 Muff (if available)

CARRYCOT

ATTACHING THE CARRYCOT TO THE CHASSIS

- Read the Instruction Manual carefully for use with compatible Inglesina chassis.

fig. 2 Take the carrycot from the handle and attach it to the chassis in correspondence of the housings on both sides of the structure and place it solely in rear facing position.

CAUTION: make sure that the carrycot is properly attached before use.

DETACHING THE CARRYCOT FROM THE CHASSIS

fig. 3 Use the lever (C3) on the outside of the carrycot.

Simultaneously, lift the carrycot by holding it by the handle.

ATTACHING THE HOOD

fig. 4 Fasten the press studs to the carrycot structure.

fig. 5 Wrap the hood (C1) around the handle, fastening it by means of the press studs.

HANDLE AND HOOD ADJUSTMENT

fig. 6 To adjust the handle and the hood, press the two buttons on the sides (C4) simultaneously.

fig. 7 **CAUTION: to transport the carrycot, always hold it by the handle.**

HOOD VENTILATION (IF AVAILABLE)

fig. 8 The hood is equipped with a mesh netting that allows for proper ventilation inside the carrycot.

ATTACHING THE APRON

fig. 9 Fasten all the apron buttons to the carrycot.

INTERNAL VENTILATION

fig. 10 Internal ventilation can be adjusted by means of the lever (C5).

BACKREST ADJUSTMENT

fig. 11 Operate the lever (C6) to adjust the backrest: once the desired position is reached, set the lever to the starting position.

MATTRESS AND INTERNAL LINING MAINTENANCE

fig. 12 It is advisable to remove the mattress and internal lining periodically for correct maintenance.

PUSHCHAIR SEAT

ATTACHING THE PUSHCHAIR SEAT TO THE CHASSIS

fig. 13 Attach the pushchair seat to the chassis, in correspondence of the housings on both sides of the structure.

CAUTION: make sure that the pushchair seat is properly attached before use.

fig. 14 The seat can be used facing the mother or facing the street.

DETACHING THE PUSHCHAIR SEAT FROM THE CHASSIS

fig. 15 Press the handles (R4) simultaneously and lift the pushchair seat off the chassis.

CAUTION: do not, under any circumstance, carry out this operation with the baby inside.

ADJUSTING THE BACKREST

fig. 16 The backrest can be adjusted to 3 positions; use the central device (R5) and bring the backrest to the desired position.

ADJUSTING THE FOOTREST

fig. 17 To lower the footrest, use both levers (R6) positioned on the lower part and simultaneously press them downwards.

fig. 18 To lift the footrest, simply pull it upwards and it shall automatically lock into position.

SAFETY BELTS

fig. 19 Ensure that the safety belts are inserted in the eyelets at the height of the shoulders or immediately above. If the position is not correct, remove the belts from the first pair of eyelets and reinsert them in the second one; always use eyelets at the same height.

fig. 20 Make sure that the back strap is properly inserted in the ends of the waist one.

fig. 21 Fasten the ends of the strap belt to the central buckle.

fig. 22 The waist strap must always pass through the side loops (R7) and, when being used, it must be adjusted in order to properly secure the baby.

fig. 23 Always use the crotch strap together with the waist one, adjusting both of them properly.

CAUTION! Failure to comply with this precaution can cause the baby to fall or slide out, with serious injury risks.

ATTACHING THE BUMPER BAR

fig. 24 Mount the bumper bar (R1) by pressing the buttons (R8) and attach it in correspondence of the relative housings on the pushchair seat (R9).

fig. 25 The bumper bar can be open on one side or fully removed; to open it, press the button (R8) and remove it from its housing; to remove it, repeat the procedure on the other side.

ATTACHING THE HOOD

fig. 26 The hood is mounted onto the stroller by positioning it in correspondence of the 2 housings (R10) on the pushchair seat and inserting the slides (H1), pushing until they both click into place.

fig. 27 Fasten the press studs of the lining to the backrest, starting with the upper ones (H2) and then with the lower ones (H3).

fig. 28 To adjust the hood, simply accompany it to the desired position.

DETACHING THE HOOD FROM THE STROLLER

fig. 29 To remove the hood from the stroller, unfasten the press studs that secure the lining to the backrest (H2-H3).

fig. 30 Then adjust the lever (H5) and simultaneously extract the hood from the housings (R10) on the pushchair seat.

HOOD LINING MAINTENANCE

fig. 31 The hood lining can be removed to allow for its correct maintenance. Unfasten the buttons (H6) on both hood joints (H7).

fig. 32 Detach both joints (H7) from the binding (H8) and remove the lining.

fig. 33 To remount the lining, insert both bindings (H8) in the guides on the internal lining.

fig. 34 Insert the bindings (H8) in their housings on both joints (H7), until fully attached.

MUFF (IF AVAILABLE)

fig. 35 Place the muff (R3) making it pass under the handrail.

fig. 36 Button up the central binding (F1), making it pass through the ring (F2).

fig. 37 The muff reverse can also be attached in a suitable position for protecting the child against cold weather.

fig. 38 The muff can be used on both rear facing and forward facing pushchair seats.

MAINTENANCE OF THE LINING

It is recommended to remove the lining periodically to provide for its correct maintenance.

fig. 39 Detach the two lower elastic straps (R11) from the footrest, removing it from its supports (R12).

fig. 40 Unfasten the buttons on the seat (R13).

fig. 41 Remove the elastic strap (R14) and unfasten the buttons (R15) on both sides of the pushchair seat.

fig. 42 Unfasten the buttons on the eyelets and on the backrest (R16).

fig. 43 Extract the shoulder pads from the back straps.

fig. 44 Remove the waist strap from the side loops (R7), taking care to make the first tooth of the central buckle pass through the side loop before removing it completely.

fig. 45 Pass the crotch strap through the slots in the stroller

seat and the lining itself; then remove it from its protective pad (R17), releasing it from the locking band (R18).

fig. 46 Carefully remove the lining from the stroller seat structure and, after passing the back straps through the slots

in the backrest, remove it completely.

WARNING: make sure that the lining has been properly reassembled before use.

ПРЕДУПРЕЖДЕНИЯ



• ВАЖНО - ДО НАЧАЛА ИСПОЛЬЗОВАНИЯ ИЗДЕЛИЯ ВНИМАТЕЛЬНО ОЗНАКОМЬТЕСЬ С ИНСТРУКЦИЕЙ. БЕРЕЖНО ХРАНИТЕ ЕЁ ДЛЯ БУДУЩИХ КОНСУЛЬТАЦИЙ. ЕСЛИ ВЫ ПРОИГНОРИРУЕТЕ ЭТИ ИНСТРУКЦИИ, ПОД УГРОЗОЙ МОЖЕТ ОКАЗАТЬСЯ БЕЗОПАСНОСТЬ ВАШЕГО РЕБЁНКА.

• ОБЕСПЕЧЕНИЕ БЕЗОПАСНОСТИ МАЛЫША - ВАША ОТВЕТСТВЕННОСТЬ.

• ВНИМАНИЕ! НИКОГДА НЕ ОСТАВЛЯЙТЕ МАЛЫША БЕЗ ПРИСМОТРА, ТАК КАК ЭТО МОЖЕТ БЫТЬ ОПАСНО. БУДЬТЕ ПРЕДЕЛЬНО ВНИМАТЕЛЬНЫ ПРИ ИСПОЛЬЗОВАНИИ ИЗДЕЛИЯ.

• ВСЕГДА ПРАВИЛЬНО ФИКСИРУЙТЕ И РЕГУЛИРУЙТЕ РЕМНИ БЕЗОПАСНОСТИ, ЧТОБЫ МАЛЫШ НЕ МОГ СОСКОЛЬЗНУТЬ ИЛИ УПАСТЬ С ИЗДЕЛИЯ.

• При эксплуатации на территории Российской Федерации:

• При использовании люльки изделие предназначено для перевозки ребенка в возрасте от 0 до 6 месяцев. Максимальный вес ребенка не должен превышать 9 кг.

• При использовании прогулочного блока изделие предназначено для перевозки ребенка в возрасте от 6 до 36 месяцев. Максимальный вес ребенка не должен превышать 15 кг.

• Данное изделие может использоваться со следующими шасси марки Inglesina:

- Шасси Comfort и Ergo Bike

• Для младенцев предпочтительнее использовать люльку и/или сиденье в максимально наклонном положении.

ЛЮЛЬКА

• ЭТО ИЗДЕЛИЕ ПРИГОДНО ТОЛЬКО ДЛЯ ДЕТЕЙ, КОТОРЫЕ ЕЩЕ НЕ МОГУТ СИДЕТЬ САМОСТОЯТЕЛЬНО.

• ПОЛЬЗУЙТЕСЬ ЭТИМ ИЗДЕЛИЕМ ТОЛЬКО НА ГОРИЗОНТАЛЬНОЙ, УСТОЙЧИВОЙ И СУХОЙ ПОВЕРХНОСТИ.

• НЕ РАЗРЕШАЙТЕ ДРУГИМ ДЕТЯМ ИГРАТЬ БЕЗ ПРИСМОТРА ВЗРОСЛЫХ ВБЛИЗИ ОТ ЛЮЛЬКИ.

• НЕЛЬЗЯ ПОЛЬЗОВАТЬСЯ ЛЮЛЬКОЙ, ЕСЛИ В НЕЙ ЕСТЬ ПОЛОМКИ, ПОВРЕЖДЕНИЯ ИЛИ ОТСУТСТВУЮТ КАКИЕ-ЛИБО ДЕТАЛИ.

• ЛЮЛЬКА ПРИГОДНА ТОЛЬКО ДЛЯ ДЕТЕЙ, КОТОРЫЕ ЕЩЕ НЕ МОГУТ СИДЕТЬ САМОСТОЯТЕЛЬНО, ПОВОРАЧИВАТЬСЯ И КОТОРЫЕ НЕ МОГУТ ПРИПОДНИМАТЬСЯ НА РУКАХ ИЛИ ВСТАВАТЬ НА КОЛЕНИ. МАКСИМАЛЬНЫЙ ДОПУСТИМЫЙ ВЕС РЕБЕНКА: 9 КГ.

• Пользуйтесь только матрасиком компании Inglesina, предназначенным для люлек типа Easy Clip.

• Не добавляйте любые другие матрасики к тому, которым комплектуется люлька.

• Люлька должна использоваться только с StandUp Inglesina.

• Когда ребёнок находится в люльке, его головка должна всегда располагаться выше уровня тела.

• Прежде чем поднимать и переносить люльку, необходимо убедиться в том, что большая ручка для переноски находится в вертикальном положении и должным образом закреплена с обеих сторон.

• Прежде чем поднимать и переносить люльку, необходимо всегда устанавливать спинку так, что она находилась в самом нижнем положении.

• Все компоненты системы ремней комплекта для

установки люльки в автомобиле необходимо всегда снимать или помещать в специальные боковые карманы, предусмотренные во внутренней обшивке, когда люлька используется вне автомобиля в течение продолжительных периодов сна ребенка без постоянного присмотра взрослых.

ПРОГУЛОЧНУЮ КОЛЯСКУ

• НИКОГДА НЕ ОСТАВЛЯЙТЕ МАЛЫША БЕЗ ПРИСМОТРА.

• К ИСПОЛЬЗОВАНИЮ ИЗДЕЛИЯ ПРИСТУПАЙТЕ ТОЛЬКО ПОСЛЕ ТОГО, КАК ОНО БЫЛО ПОЛНОСТЬЮ ОТКРЫТО, А ВСЕ БЛОКИРУЮЩИЕ И ПРЕДОХРАНИТЕЛЬНЫЕ ПРИСПОСОБЛЕНИЯ ПРАВИЛЬНО УСТАНОВЛЕННЫ.

• ЧТОБЫ ПРЕДОТВРАТИТЬ НЕСЧАСТНЫЕ СЛУЧАИ, ОТКРЫВАЙТЕ И ЗАКРЫВАЙТЕ КОЛЯСКУ, КОГДА РЕБЕНОК НАХОДИТСЯ ВДАЛИ ОТ ВАС.

• НЕ РАЗРЕШАТЬ РЕБЕНКУ ИГРАТЬ С ЭТИМ ИЗДЕЛИЕМ.

• ВСЕГДА ПРИСТЕГИВАЙТЕ РЕБЕНКА РЕМНЯМИ БЕЗОПАСНОСТИ.

• НЕЛЬЗЯ БЕГАТЬ И КАТАТЬСЯ НА КОНЬКАХ С КОЛЯСКОЙ ДЛЯ НОВОРОЖДЕННЫХ/ПРОГУЛОЧНОЙ КОЛЯСКОЙ.

• ПЕРЕД ИСПОЛЬЗОВАНИЕМ УБЕДИТЕСЬ В ТОМ, ЧТО ЛЮЛЬКА, ПРОГУЛОЧНЫЙ БЛОК ИЛИ АВТОКРЕСЛО ПРАВИЛЬНО ЗАКРЕПЛЕННЫ НА СВОЕМ МЕСТЕ.

- Всегда пристегивайте ребенка ремнями безопасности и никогда не оставляйте его без присмотра.
- Всегда используйте поясной ремень вместе с ремнем по центру.
- Удерживающие системы, отвечающие требованиям действующих регламентов, отличные от поставляемых в комплекте с данным изделием, могут использоваться, если тщательно закреплены за боковые кольца, имеющиеся на сиденье (Рис. 22 - деталь R7).
- Правильное использование приспособлений для удерживания ребенка в любом случае должно обязательно сопровождаться наблюдением со стороны взрослых.
- Учтите, что поручень не является эффективным

приспособлением для удерживания ребенка. Всегда используйте ремни безопасности.

• Перед тем как установить на опорную раму люльку/прогулочный блок, внимательно прочитайте инструкции по её использованию.

• Прежде чем пользоваться коляской в сборе, обязательно всегда проверяйте правильность крепления прогулочного блока на шасси.

• Нельзя сажать или переносить ребенка в прогулочном блоке, не установленном на шасси.

БЕЗОПАСНОСТЬ

• Перед тем как монтировать изделие, проверьте, что ни один из его компонентов не был поврежден во время транспортировки. В противном случае, изделие не подлежит эксплуатации, и его нужно убрать в недоступное для детей место.

• Ради безопасности вашего ребёнка снимите и удалите все полиэтиленовые мешки и другие элементы упаковки или же уберите их в недостигаемое для детей место. Только после этого можно начать пользоваться изделием.

• Изделие должно быть использовано тем количеством детей, на которое оно было рассчитано.

• На одном сидении можно перевозить только одного ребёнка.

• Перед использованием изделия, правильно закрепите и отрегулируйте все компоненты.

• К использованию изделия приступайте только после того, как оно было полностью открыто, а все блокирующие и предохранительные приспособления правильно установлены.

• Не засовывайте пальцы ни в какие механизмы изделия.

• Никогда не ставьте изделие вблизи лестниц или ступенек.

• Поднимайтесь и спускайтесь по лестнице или эскалатору с ребёнком на руках, а не в прогулочной коляске.

• Нельзя оставлять коляску на наклонной поверхности, когда в ней находится ребенок, даже если коляска поставлена на тормоз. Надежность тормозов недостаточна при сильном уклоне.

• Во время парковки проверяйте, подвигав коляску вперед и назад, чтобы тормоз был правильно задействован.

• Любая нагрузка, оказываемая на ручку и/или на спинку, и/или сбоку на изделие, может негативно отразиться на его устойчивости.

• Не забывайте о том, что открытое пламя и другие источники тепла как, например, радиаторы, камин, электрические и газовые печи, представляют собой источник опасности. Не оставляйте изделие рядом с ними.

• Убедитесь в том, что возможные источники опасности (кабели, электрические провода и т.п.) находятся вне досягаемости ребёнка.

• Не оставляйте малыша без присмотра в коляске/люльке, если поблизости находятся верёвки, шнуры, шторы и тому подобное. Ребёнок может дотянуться до них и запутаться, что может стать причиной удушения.

РЕКОМЕНДАЦИИ ПО ИСПОЛЬЗОВАНИЮ

• Не используйте изделие, если на нём присутствуют явные следы поломки или не хватает каких-то деталей.

• Периодически контролируйте люльку и её компоненты на отсутствие следов повреждений и износа, распорочных швов и разрывов. В частности, проверьте физическую и структурную целостность ручек/ручки для переноса и нижней части люльки.

• Не позволяйте другим детям или животным играть без присмотра около изделия или взбираться на него.

• Когда вы берёте на руки малыша из прогулочного блока/люльки, например, во время остановок или в случае монтажа/демонтажа аксессуаров, убедитесь в том, что изделие стоит на тормозе.

• Только взрослые могут выполнять операции по монтажу, демонтажу или регулировке. Убедитесь в том, что все те, кто пользуется изделием (няньки, бабушки, дедушки и т. д.), знают, как правильно с ним обращаться.

• Выполняя регулировки, следите за тем, чтобы ребёнок не мог достать до подвижных частей изделия (например, спинки, капюшона и т. д.). В любом случае, во время этих операций изделие должно обязательно стоять на тормозе.

• Не раскладывайте, не складывайте и не демонтируйте изделие, если в нём находится малыш.

• Тем не менее, будьте предельно внимательны, если при выполнении этих действий ребёнок находится рядом с вами.

• При выполнении этих действий следует следить за тем, чтобы не защемить и не травмировать пальцы.

• Нельзя оставлять ребенка в коляске во время поездок в других транспортных средствах (напр., поезде, метро, автобусе, самолете и пр.).

• Если вы не используете изделие, сложите его и поставьте в недоступное для детей место. Это изделие не игрушка! Не разрешать ребенку играть с этим изделием.

• Перед тем как использовать изделие, длительное время находящееся на солнце, подождите, пока его поверхность не охладится.

ДОЖДЕВИК

ПРЕДУПРЕЖДЕНИЯ!

• Разрешается использование только под присмотром взрослого лица.

• Следить чтобы в время использования дождевик не касался лица ребенка.

• Не использовать дождевик на изделии без капюшона, который его удерживает.

• Разрешается использование только с указанным изделием Inglesina.

• Не использовать на других изделиях, не рекомендованных производителем.

• Чтобы избежать риска удушья или перегрева, не использовать дождевик под солнцем или в закрытых помещениях.

• Ручная стирка при 30° C.

ГАРАНТИЙНЫЕ УСЛОВИЯ

• Гарантийный срок на продукцию торговой марки Inglesina составляет 12 (двенадцать) месяцев с даты приобретения товара. Гарантия действует только при наличии кассового чека, содержащего дату покупки.

• Под гарантией понимается замена или бесплатный ремонт деталей, признанных браком производства.

• Гарантийные обязательства не распространяются на те детали, причиной неисправности которых являются неаккуратность или небрежность эксплуатации, естественный износ (например, колес), нарушение рекомендаций пользования, несоблюдение предписаний инструкции, относящихся к сборке товара, а также наличие других обстоятельств, не связанных с производственными дефектами.

• По истечении гарантийного срока производитель гарантирует осуществление сервисного обслуживания своей продукции в течение 3-х лет с даты покупки, по окончании данного периода возможность технического вмешательства будет рассматриваться отдельно для каждого случая.

• Гарантийный срок на продукцию, приобретенную на территории РФ - 12 месяцев.

Срок службы - 3 года.

ЗАПЧАСТИ / ПОСЛЕПРОДАЖНОЕ ОБСЛУЖИВАНИЕ

• Регулярно контролируйте предохранительные устройства изделия. Это будет гарантировать их функциональность на длительный срок. Не используйте изделие в том случае, если обнаружите на нём проблемы и/или аномалии любого происхождения. Своевременно обращайтесь за помощью в авторизованные магазины или в сервисные центры клиентов Inglesina.

• Не используйте запасные части и аксессуары, если они не одобрены фирмой Inglesina Baby или поставляются другими производителями.

ЧТО ДЕЛАТЬ ПРИ НЕОБХОДИМОСТИ СЕРВИСНОГО ОБСЛУЖИВАНИЯ

• При необходимости сервисного обслуживания для изделия, связаться, не откладывая, с Продавцом продукции Inglesina, у которого изделие было куплено, сообщив "Паспортный номер" изделия, на которое подаётся заявка.

• В обязанности Продавца входит связаться с компанией Inglesina для оценки наиболее правильного способа выполнения ремонта для каждого случая, а затем предоставить последующие указания.

• Служба Технической поддержки компании Inglesina, в любом случае, находится в вашем полном распоряжении для предоставления всей необходимой информации, с заполнением письменного запроса на специальном бланке, который находится на сайте: inglesina.com - раздел Гарантия и Техническая поддержка.

РЕКОМЕНДАЦИИ ПО УХОДУ И ОБСЛУЖИВАНИЮ ИЗДЕЛИЯ

• Пользователь должен регулярно обслуживать изделие.

• Никогда сильно не надавливайте на механизмы или подвижные части изделия. При возникновения малейших сомнений обращайтесь к соответствующей инструкции.

• Складывайте изделие только после того, как оно полностью просохло. Если вы оставите изделие во влажном помещении, то на нём может образоваться плесень.

• Храните изделие в сухом помещении.

• Укройте изделие от атмосферных факторов, воды, дождя и снега. Постоянное или продолжительное нахождение изделия под воздействием солнечных лучей может изменить цвет его некоторых материалов.

• Протрите влажной ветошью пластмассовые и металлические детали изделия. Можно использовать нейтральное моющее средство, но ни в коем случае не растворители, аммиак или бензин.

• Если на металлические части попала вода, насухо вытрите их, чтобы предотвратить образование ржавчины.

• Поддерживайте подвижные части в чистом состоянии, а в случае необходимости смажьте их маслом.

РЕКОМЕНДАЦИИ ПО УХОДУ ЗА ТЕКСТИЛЬНЫМ МАТЕРИАЛОМ

• Рекомендуется стирать съёмную обшивку отдельно от других вещей.

• Периодически очищайте части из текстильного материала мягкой щёткой для одежды.

• При стирке текстильной обшивки соблюдайте правила, указанные на специальных этикетках.



Стирайте вручную в холодной воде



Не применяйте отбеливателей



Не отжимайте в центрифуге



Сушить на горизонтальной поверхности в тени



Не утюжьте



Не сдавайте в химчистку

Не отжимать в стиральной машине

• Перед тем как использовать или сложить изделие,

подождите пока оно полностью не высохнет.

• Регулярно проветривайте люльку, чтобы предотвратить образования внутри плесени. В частности, рекомендуется снимать текстильную обшивку с конструкции и протирать сухой ветошью поверхность люльки.



Соответствует требованиям
технического регламента ТР ТС 007/2011

ИНСТРУКЦИИ

СПИСОК КОМПОНЕНТОВ

рис. 1
Шасси

Люлька

C1 Капюшон люльки
C2 Покрывальце люльки

Прогулочный блок

R1 Поручень
R2 Капюшон прогулочного блока
R3 Чехол на ножки (если присутствует)

ЛЮЛЬКА

ФИКСАЦИЯ ЛЮЛЬКИ НА РАМЕ

• Внимательно прочтите Руководство с инструкциями, относящимся к совместимым шасси Inglesina.

рис. 2 Придерживая люльку за ручку, установите её в специальные проёмы по сторонам рамы и закрепите её, устанавливая люльку исключительно лицом к маме.

ВНИМАНИЕ: перед использованием убедитесь, что люлька правильно зафиксирована.

СНЯТИЕ ЛЮЛЬКИ С РАМЫ

рис. 3 Нажмите на рычажок (C3), расположенный с наружной стороны люльки. Одновременно с этим, взявшись за ручку, приподнимите люльку.

КРЕПЛЕНИЕ КАПЮШОНА

рис. 4 Застегнуть автоматические кнопки на структуре люльки.

рис. 5 Обернуть капюшон (C1) вокруг ручки и закрепить его специальными кнопками.

РЕГУЛИРОВКА РУЧКИ И КАПЮШОНА

рис. 6 Для регулировки ручки и капюшона, одновременно нажать на две боковые кнопки (C4).

рис. 7 **ВНИМАНИЕ: всегда используйте ручку для переноса люльки.**

ПРОВЕТРИВАНИЕ КАПЮШОНА (В МОДЕЛЯХ, ГДЕ ОН ПРЕДУСМОТРЕН)

рис. 8 В капюшоне предусмотрена сетчатая вставка, которая способствует проветриванию люльки.

ФИКСАЦИЯ ПОКРЫВАЛЬЦА

рис. 9 Пристегните все кнопки покрывальца к люльке.

ВНУТРЕННЯЯ ВЕНТИЛЯЦИЯ

рис. 10 Можно регулировать внутреннюю вентиляцию, используя рычажок (C5).

РЕГУЛИРОВАНИЕ СПИНКИ

рис. 11 Воздействовать на рукоятку (C6) для регулировки спинки: после установки нужного наклона вновь позиционировать рычажок в начальную позицию.

УХОД ЗА МАТРАСИКОМ И ВНУТРЕННЕЙ ОБИВКОЙ

рис. 12 Рекомендуется периодически вынимать матрасик и внутреннюю обивку, чтобы обеспечить им правильный уход.

ПРОГУЛОЧНЫЙ БЛОК

ФИКСАЦИЯ ПРОГУЛОЧНОГО БЛОКА НА ОПОРНОЙ РАМЕ

рис. 13 Установите прогулочный блок в специальные проёмы по сторонам рамы и закрепите его.

ВНИМАНИЕ: до того как использовать автокресло, убедитесь в том, что оно правильно зафиксировано по обеим сторонам рамы.

рис. 14 Имеется возможность использовать переносной блок с установкой лицом, как по направлению к маме, так и по ходу движения.

СНЯТИЕ ПРОГУЛОЧНОГО БЛОКА С ОПОРНОЙ РАМЫ

рис. 15 Нажать одновременно на рукоятки (R4) и поднять прогулочный блок с опорной рамы.

ВНИМАНИЕ: никогда не расцеплять/не сцеплять сиденье с сидящим ребенком.

РЕГУЛИРОВАНИЕ СПИНКИ

рис. 16 Спинка регулируется на 3 положения. Используйте центральный механизм (R5) для установки спинки в требуемое положение.

РЕГУЛИРОВАНИЕ ПОДНОЖКИ

рис. 17 Чтобы опустить подножку, нажмите на два рычажка (R6), расположенные внизу, и одновременно надавите ногой на подножку.

рис. 18 Чтобы поднять подножку, достаточно потянуть её вверх: она сама автоматически заблокируется.

РЕМНИ БЕЗОПАСНОСТИ

рис. 19 Проверьте, чтобы ремни были продеты в петли на высоте плеч или чуть выше плеч. Если положение ремней неправильное, выньте ремни из одной пары петель и проденьте их в другую пару петель, расположенных на одном уровне.

рис. 20 Убедитесь в том, что плечевой ремень правильно вставлен в концы поясного ремня.

рис. 21 Зафиксируйте концы поясного ремня в центральной застёжке.

рис. 22 Поясной ремень должен всегда проходить через боковые кольца (R7), а при пристегивании малыша его нужно отрегулировать таким образом, чтобы он правильно охватывал ребенка.

рис. 23 Всегда используйте ремень, проходящий между ремнем, вместе с поясным. Правильно регулируйте оба ремня.

ВНИМАНИЕ! Если это условие не выполняется, малыш может выпасть или соскользнуть с прогулочного блока и пораниться.

ЗАКРЕПЛЕНИЕ ПОРУЧНЯ

рис. 24 Чтобы установить поручень (R1), нажмите на кнопки (R8) и зафиксируйте его в специальных проёмах прогулочного блока (R9).

рис. 25 Поручень можно открыть с одной стороны, а можно и совсем снять; для открытия нажмите на кнопку (R8) и выньте его из гнезда. Чтобы полностью снять поручень, повторите это же действие и с другой стороны.

КРЕПЛЕНИЕ КАПЮШОНА

рис. 26 Чтобы надеть капюшон на коляску, вставьте ползуны (H1) в проёмы (R10) по обеим сторонам прогулочного блока и надавите, пока не услышите щелчок, свидетельствующий о правильной фиксации.

рис. 27 Пристегните кнопки обшивки к спинке, сначала верхние (H2), а затем нижние (H3).

рис. 28 Чтобы отрегулировать капюшон, достаточно установить его в желаемое положение.

ОТЦЕПКА КАПЮШОНА ОТ КОЛЯСКИ

рис. 29 Чтобы снять капюшон с коляски, отстегните кнопки крепления (H2-H3) обшивки к спинке.

рис. 30 Поверните рычаг (H5) и одновременно достаньте капюшон из проёмов (R10) прогулочного блока.

УХОД ЗА ОБШИВКОЙ КАПЮШОНА

рис. 31 Обшивка капюшона съёмная, поэтому за ней

легко ухаживать. Отстегните кнопки (H6), расположенные на двух шарнирных соединениях капюшона (H7).

рис. 32 Отсоедините оба шарнирных соединения (H7) от планок (H8) и полностью снимите обшивку.

рис. 33 Для монтажа обшивки вставьте обе планки (H8) в соответствующие направляющие, расположенные на внутренней обивке.

рис. 34 Вставьте планки (H8) в специальные гнезда на обоих шарнирных соединениях (H7) до упора.

ЧЕХОЛ НА НОЖКИ (ЕСЛИ ПРИСУТСТВУЕТ)

рис. 35 Расположите чехол (R3) на коляске, пропустив его под поручнем.

рис. 36 Пристегнуть центральную лямку (F1), пропустив ее через кольцо (F2).

рис. 37 Верхний отворот чехла можно также пристегнуть в требуемом положении для защиты малыша от холода.

рис. 38 Чехол можно использовать на прогулочном блоке как лицом, так и спиной к маме.

УХОД ЗА ОБШИВКОЙ

Рекомендуется регулярно снимать обшивку и правильно ухаживать за ней.

рис. 39 Отстегните две маленькие нижние резинки (R11) от подножки и снимите обшивку с несущей опоры (R12).

рис. 40 Отстегните кнопки (R13) от сидения.

рис. 41 Снимите резинку (R14) и отстегните кнопки (R15) с обеих сторон прогулочного блока.

рис. 42 Отстегните кнопки с боковых сторон и кнопки (R16) со спинки.

рис. 43 Снимите лямки с плечевых ремней.

рис. 44 Выньте поясной ремень из боковых колец (R7), стараясь сделать так, чтобы до полного вынимания центральной застёжки ее первый зуб проделся первым через боковое кольцо.

рис. 45 Пропустите межножный ремень через отверстия на сиденье прогулочной коляски и на самой обивке; затем снимите ремень с защитной подушки (R17), высвободив его из эластичного блокировочного фиксатора (R18).

рис. 46 Аккуратно снимите обивку с корпуса сиденья, предварительно пропустив плечевые ремни через отверстия на спинке, и завершите её снятие.

ВНИМАНИЕ! Перед тем как использовать изделие, убедитесь в том, что обшивка правильно закреплена на нем.



• DŮLEŽITÉ - PŘED POUŽITÍM SI PŘEČTĚTE POZORNĚ NÁVOD A USCHOVEJTE PRO POZDĚJŠÍ NAHLÉDNUTÍ. NEBUDETE-LI POSTUPOVAT PODLE TĚCHTO POKYNŮ, BEZPEČNOST VAŠEHO DÍTĚTE MŮŽE BÝT OHROŽENA. • ODPOVÍDÁTE ZA BEZPEČNOST SVÉHO DÍTĚTE.

VAROVÁNÍ

• UPOZORNĚNÍ! NENECHÁVEJTE DÍTĚ NIKDY BEZ DOZORU. MŮŽE TO BÝT NEBEZPEČNÉ. PŘI POUŽÍVÁNÍ VÝROBKU MU VĚNUJTE MAXIMÁLNÍ POZORNOST. • ABYSTE ZABRÁNILI VÁŽNÝM NÁSLEDKŮM PÁDŮ ČI SKLOUZNUTÍ, UJISTĚTE SE VŽDY, ŽE BEZPEČNOSTNÍ PÁSY JSOU SPRÁVNĚ NASTAVENÉ A ZAPNUTÉ.

KORBA

- Tento výrobek je vhodný pro děti od narození do 9 kg.

SEDAČKA

- Podle evropského předpisu EN 1888:2012 je tento výrobek vhodný pro děti od narození do 15 kg.
- Tento výrobek je vhodný pro použití s následujícími podvozky Inglesina:
 - Podvozek Comfort ed Ergo Bike
- V případě novorozenců upřednostněte použití korby a/ nebo sedačky ve více nakloněné poloze.

KORBA

• TENTO VÝROBEK JE VHODNÝ POUZE PRO DĚTI, KTERÉ NEDOKÁŽOU SEDĚT SAMY.

• POUŽÍVAT POUZE NA VODOROVNÉM, STABILNÍM A SUCHÉM POVRCHU.

• NEDOVOLIT JINÝM DĚTEM SI BEZ DOZORU HRÁT V BLÍZKOSTI VANIČKY.

• NEPOUŽÍVAT VANIČKU, JEJÍŽ NĚKTERÉ DÍLY JSOU PRASKLÉ ČI JINAK POŠKOZENÉ NEBO CHYBÍ.

• VANIČKA JE VHODNÁ PRO DĚTI, KTERÉ NEDOKÁŽOU SEDĚT SAMY, OTÁČET SE A ZVEDAT SE OPŘENÍM RUKAMA NEBO NA KOLENA. NEJVYŠŠÍ HMOTNOST DÍTĚTE: 9 KG.

- Používat výhradně matraci Inglesina pro Culle Easy Clip.
- Nepřidávejte žádnou podložku k podložce dodané s kolébkou.
- Kolébka se musí používat výhradně se systémem StandUp Inglesina.
- Když je dítě v kolébce, jeho hlava nesmí nikdy být níže než tělo.
- Před zvednutím či transportem vaničky zkontrolujte, zda je přenášecí rukojeť ve svislé poloze a řádně upevněná po obou stranách.
- Před zvednutím či transportem vaničky nastavte zádovkou opěrku do co nejnižší polohy.
- Pokud se bude vanička používat mimo vozidlo po delší dobu spánku bez trvalého dozoru dospělé osobou, je nutno pásy soupravy do auta odejmout nebo je umístit do bočních kapes ve vnitřním polstrování.

SPORTOVNÍ KOČÁREK

• NENECHÁVEJTE DÍTĚ NIKDY BEZ DOZORU.

• PŘED POUŽITÍM SE UJISTĚTE, ŽE VÝROBEK JE ÚPLNĚ OTEVŘENÝ A ŽE VEŠKERÉ BLOKAČNÍ A BEZPEČNOSTNÍ

ZAŘÍZENÍ JE SPRÁVNĚ ZAPNUTO.

• ABYSTE ZAMEZILI ÚRAZŮM, NEPOUŠTĚJTE DĚTI DO BLÍZKOSTI VÝROBKU BĚHEM JEHO OTEVÍRÁNÍ ČI ZAVÍRÁNÍ.

• NEDOVOLTE DÍTĚTI, ABY SI S TÍMTO VÝROBKEM HRÁLO.

• VŽDY PRO DÍTĚ POUŽÍVEJTE BEZPEČNOSTNÍ PÁSY.

• TENTO KOČÁREK NENÍ UZPŮSOBENÝ PRO BĚH ČI BRUSLENÍ.

• PŘED POUŽITÍM ZKONTROLOVAT, ZDA JE VANIČKA, SEDÁTKO ČI AUTOSEDAČKA ŘÁDNĚ UPEVNĚNÁ.

- Vždy pro dítě použijte bezpečnostní pásy a nenechávejte jej bez dozoru.
- Vždy používejte mezinóžní pás v kombinaci s břišním.
- Je možné používat odlišné záchytné systémy od systémů, které jsou dodávány spolu s tímto výrobkem, pokud odpovídají platným předpisům. Tyto záchytné systémy se musejí upevnit do bočních ok, nacházejících se na sedačce. (**Obr. 22 - detail R7**).
- Správné používání zádržného systému nenahrazuje řádný dohled dospělou osobou.
- Mějte na paměti, že madlo není účinným zádržným systémem dítěte. Používejte důsledně bezpečnostní pásy.
- Přečtěte si pozorně pokyny o používání rámu, když je k němu připevněna korba/sedačka.
- Před použitím zkontrolujte, zda je sedák řádně upevněn na podvozku.
- Nenechávejte sedět ani nepřevážte dítě v sedáku, který není upevněn v podvozku.

BEZPEČNOST

- Než se pokusíte výrobek sestavit, ověřte, zda jeho součásti nevykazují poškození vzniklé v průběhu přepravy. Pokud ano, výrobek nemůže být používán a nesmí být v dosahu dětí.
- V zájmu bezpečnosti svého dítěte před použitím výrobků odstraňte veškeré igelitové sáčky a součásti balení a nedovolte, aby byly v dosahu novorozenců a dětí.
- Výrobek lze používat výlučně pro tolik dětí, pro kolik byl navržen.
- V jedné sedačce však při přepravě může sedět pouze jedno dítě.
- Nepoužívejte výrobek, pakliže všechny jeho části nejsou správně upevněny a nastaveny.
- Před použitím se ujistěte, že výrobek je úplně otevřený a že veškeré blokační a bezpečnostní zařízení je správně zapnuto.
- Nestrkejte do mechanismu prsty.
- Nenechávejte výrobek nikdy v blízkosti schodů či schůdků.
- Nejezděte po schodech či jezdicích schodech nahoru ani dolů, je-li dítě umístěno v kočárku.
- Je-li dítě v kočárku, nenechávejte jej stát na šikmé ploše, i když je zabrzděná brzda. V prudším svahu je účinnost brzd omezená.
- Po zaparkování zkontrolujte pohybem kočárku dopředu a dozadu, zda je brzda řádně zabrzděná.
- Jakékoliv zatížení rukojeti a/nebo opěradla a/nebo na boku výrobku může ohrozit jeho stabilitu.

- Berte v úvahu nebezpečí vyplývající z blízkosti otevřeného ohně či jiných zdrojů tepla jako radiátorů, krbů, elektrických či plynových kamen apod. Nestavějte výrobek do blízkosti těchto zdrojů tepla.
- Ujistěte se, že veškeré možné zdroje nebezpečí (např. kabely, elektrické vedení) jsou mimo dosah dítěte.
- Nenechávejte výrobek z dítětem na místě, kde by se mohlo vyšplhat po provazech, záclonách apod. nebo kterými by se mohlo zadusit či uskrtit.

DOPORUČENÍ K UŽÍVÁNÍ

- Nepoužívejte výrobek, je-li zlomený nebo chybějí-li části.
- Výrobek pravidelně prohlížejte, abyste odhalili případné známky poškození a/nebo opotřebení či rozřpané a potrhane části. Zejména ověřte fyzicky a strukturální stav držádel či držáku a spodní části korby.
- Nedovolte, aby si v blízkosti výrobku bez dozoru hrály jiné děti či aby se na něj pokoušely vyšplhat.
- Když dáváte dítě do sedačky/korby nebo jej z ní vytahujete, během přestávek či při montování/odmontování příslušenství se ujistěte, že je aktivována brzda.
- Výrobek mohou montovat, rozebírat či nastavovat výlučně dospělé osoby. Ujistěte se, že osoby, které výrobek používají (au-pair, prarodiče apod.) vědí, jak s ním správně zacházet.
- Při nastavování kočárku zajistěte, aby jeho pohyblivé části (např. opěrka a stříška) nepřišly do kontaktu s dítětem. Rovněž se ujistěte, že při těchto činnostech je aktivována brzda.
- Neotvírejte, nezavírejte a nerozebírejte výrobek, když je dítě v něm.
- Věnujte při těchto činnostech zvýšenou pozornost dítěti, pohybuje-li se poblíž.
- Při těchto operacích by mohlo dojít k uvíznutí a poranění prstů.
- Nenechávejte dítě v kočárku při cestování dopravními prostředky (např. vlakem, metrem, autobusem, letadlem, atd.)
- Když není výrobek používán, je třeba jej uschovat tak, aby se k němu nemohly přiblížit děti. Výrobek nelze používat jako hračku! Nedovolte dítěti, aby si s tímto výrobkem hrálo.
- V případě dlouhého vystavení slunečnímu záření počkejte, než se produkt ochladí, a teprve potom jej můžete znovu používat.

PLÁŠTĚNKA NA KOČÁREK

VAROVÁNÍ

- Používat pod dohledem dospělé osoby.
- Při používání je nutno se ujistit, zda pláštěnka nedoléhá na obličej dítěte.
- Nepoužívat na kočárku bez korbíčky, která slouží jako držák pláštěnky.
- Používat výlučně s předepsaným kočárkem Inglesina.
- Nepoužívat na jiných kočárcích než těch, které doporučil výrobce.
- Nepoužívat pláštěnku na slunci nebo v uzavřených prostorách: nebezpečí přehřátí nebo udušení.
- Prát ručně při teplotě 30 °C.

PODMÍNKY ZÁRUKY

- Společnost Inglesina Baby S.p.A. zaručuje, že tento výrobek byl navržen a vyroben v souladu s obecnými pravidly/předpisy, které se vztahují ke kvalitě a bezpečnosti výrobku a které v současné době platí v zemích Evropského Společenství a v zemích komercializace.
- Společnost Inglesina Baby S.p.A. zaručuje, že v průběhu výrobního procesu a po jeho ukončení byl výrobek podroben několika kontrolám kvality. Společnost Inglesina Baby S.p.A. zaručuje, že tento výrobek při nákupu od autorizovaného prodejce byl bez vad, způsobených montáží nebo výrobou.

- Tato záruka nenuaručuje práva přiznaná spotřebiteli vnitrostátními zákony v platném znění, které se mohou různit podle země, kde byl výrobek zakoupen. V případě rozporu s těmito záručními podmínkami platí tyto zákony.
- Jestliže se v okamžiku zakoupení nebo běžného používání projeví u výrobku vada materiálů a/nebo výrobní vada tak, jak je to popsáno v příslušném návodu k použití, firma Inglesina Baby S.p.A. uzná platnost záručních podmínek po dobu 24 po sobě jdoucích měsíců od data zakoupení.
- Záruka platí pouze v zemi, kde byl výrobek zakoupen, a za podmínky, že byl zakoupen u autorizovaného prodejce.
- Uznaná záruka platí pouze pro prvního vlastníka zakoupeného zboží.
- Záruka obnáší výměnu nebo bezplatnou opravu dílů, které se porouchají z důvodu výrobní vady. Firma Inglesina Baby S.p.A. si vyhrazuje právo rozhodnout, zda vyřídí záruku opravou nebo výměnou výrobku.
- Pro uplatnění záruky je nutno předložit sériové číslo výrobku a kopii dokladu o nákupu vystaveném v okamžiku nákupu výrobku a na kterém je jednoznačně čitelné datum nákupu.
- Tyto podmínky záruky zanikají, jestliže:
 - výrobek bude použit za jiným účelem, než je výslovně uvedeno v příslušném návodu k použití;
 - výrobek bude použit jiným způsobem, než je uvedeno v návodu k použití;
 - výrobek byl opravován v neautorizovaném a nepověřeném servisním středisku.
 - výrobek podstoupil úpravy a/nebo manipulace; a to co se týče jak strukturální, tak i textilní části, které nejsou výslovně schváleny výrobcem. Eventuální změny na výrobku zbavují společnost Inglesina Baby S.p.A. jakékoliv odpovědnosti.
 - vada je způsobena nedbalostí nebo nepozorností (např. silné nárazy na strukturální části, vystavení agresivním chemickým látkám, atd.).
 - výrobek vykazuje běžné opotřebení (např. kola, pohyblivé části, textil), vyplývající z dlouhodobého a trvalého denního používání.
 - výrobek byl byt náhodně poškozen vlastníkem či třetími osobami (např. při poslání jako zavazadla leteckou dopravou či jinými dopravními prostředky).
 - výrobek bude předán prodejci za účelem servisu bez originálního dokladu o nákupu a/nebo bez sériového čísla, a/nebo nebude-li na dokladu o nákupu jednoznačně čitelné datum nákupu či sériové číslo.
- Eventuální škody způsobené použitím příslušenství, které není ve vybavení a/nebo není schváleno společností Inglesina Baby, nebudou zahrnuty do podmínek naší záruky.
- Společnost Inglesina Baby S.p.A. odmítá jakoukoli odpovědnost za škody způsobené věcem či osobám, vzniknou-li tyto v důsledku nevhodného a nesprávného používání výrobku.

- Po uplynutí záruky Společnost i nadále poskytuje asistenci na své výrobky maximálně do čtyř (4) let od data uvedení samotného výrobku na trh; po uplynutí této doby bude možnost zásahu přehodnocována případ od případu.

NÁHRADNÍ DÍLY / ASISTENCE PO PRODEJI

- Pravidelně kontrolujte bezpečnostní zařízení, abyste se ujistili, že výrobek stále funguje perfektně. V případě, že narazíte na jakékoli problémy a/nebo odchylky, výrobek nepoužívejte. Kontaktujte neprodleně autorizovaného prodejce nebo klientský servis společnosti Inglesina.
- Nepoužívejte náhradní díly či příslušenství nedodané či neschválené společností Inglesina Baby.

CO DĚLAT V PŘÍPADĚ POTŘEBY ASISTENCE

- Pokud potřebujete asistenci k výrobku, obraťte se ihned na prodejce Inglesina, u kterého jste výrobek zakoupili;

ujistěte se, že máte sériové číslo pro daný výrobek, který je předmětem žádosti.

- Ukolem prodejce je kontaktovat společnost Inglesina pro posouzení nejvhodnějšího způsobu intervence pro každý jednotlivý případ a následně poskytnout příslušné indikace.
- Servisní Služba Inglesina poskytne veškeré potřebné informace na základě vyplněné písemné žádosti na příslušném formuláři, který je k dispozici na webové stránce: inglesina.com - část Záruka a Asistence.

DOPORUČENÍ K ČIŠTĚNÍ A ÚDRŽBĚ VÝROBKU

- Tento výrobek vyžaduje, aby uživatel prováděl pravidelnou údržbu.
- Nikdy se nesnažte mechanismy či jiné části dostat do pohybu násilím. Máte-li pochybnosti, přečtěte si nejprve pokyny.
- Neuschovávejte produkt, pokud je mokrá, a nenechávejte jej ve vlhkém prostředí, aby se na něm nerozvinula plíseň.
- Uchovávejte výrobek na suchém místě.
- Chraňte výrobek před vlivem počasí, vody, deště či sněhu. Nepřetržitě a dlouhé vystavování slunci může u mnoha materiálů způsobit změnu barvy.
- Po případném použití na pláži výrobek pečlivě očistěte od písku a soli, umyjte a usušte, protože by jinak mohl zrezivět.
- Čistěte plastové a kovové části navlhčeným hadříkem s nepříliš agresivním čisticím prostředkem. Nepoužívejte rozpouštědla, čpavek či benzín.
- Vysušte důkladně kovové části, přijdou-li do kontaktu s vodou. Zabráňte tak jejich rezivění.
- Udržujte čisté veškeré části, které se pohybují, a v případě

potřeby je promažte slabým olejem.

DOPORUČENÍ K ČIŠTĚNÍ LÁTKOVÉHO POTAHU

- Doporučujeme práť odděleně od ostatních kusů prádla.
- Látkové části pravidelně přejíždějte jemným kartáčkem na oblečení.
- Respektujte pokyny pro praní potahu, které jsou uvedeny na příslušných etiketách.



Perte v ruce ve studené vodě



Nepoužívejte bělidla



Nesušte mechanicky



Sušte roztažený ve stínu



Nežehlete



Neperte nasucho

Neodstředujte

- Než znovu začnete používat látkový potah nebo než jej uložíte, důkladně jej usušte.
- Případnému tvoření plísní předejete pravidelným větráním korb. Zejména je nutné odstranit textilní potah od konstrukce a stírat spodní část suchým hadrem.

POKYNY

SEZNAM SOUČÁSTÍ

obr. 1

Podvozky

Korba

C1 Stříška kapoty

C2 Kryt na korbu

Vložka

R1 Madlo

R2 Stříška vložky

R3 Vak (je-li součástí produktu)

KORBÝ

PŘIPEVNĚNÍ KORBÝ NA RÁM

• Pročtěte si pozorně Návod k použití s kompatibilními rámy Inglesina.

obr. 2 Uchopte korbu za držadlo, připevněte ji k rámu v odpovědnosti příslušných míst na obou stranách konstrukce; umístěte ji výhradně obrácenou směrem k mámě.

POZOR: před použitím se ujistěte, že je korba správně připojena.

SEJMUTÍ KORBÝ Z RÁMU

obr. 3 Zatlačte na páčku (C3) na vnější straně korb. Zároveň zvedněte korbu a držte ji přitom za rukojeť.

UPEVNĚNÍ STŘÍŠKY

obr. 4 Připevněte automatické knoflíky ke struktuře pytle.

obr. 5 Obtočte stříšku (C1) kolem držadla a připevněte ji k příslušným knoflíkům.

OVLÁDÁNÍ DRŽADLA A STŘÍŠKY

obr. 6 Chcete-li ovládat držadlo a stříšku, stiskněte

zároveň dvě boční tlačítka (C4).

obr. 7 POZOR: chcete-li přepravovat korbu, držte ji vždy za držadlo.

VĚTRÁNÍ STŘÍŠKY (U MODELŮ, KDE JE DOSTUPNÉ)

obr. 8 Stříška je vybavena sítkovou vložkou, která umožňuje lepší větrání korb.

UPEVNĚNÍ KRYTU

obr. 9 Připevněte všechny knoflíky krytu ke korbě.

VĚTRÁNÍ VNITŘNÍ ČÁSTI

obr. 10 Větrání vnitřní části lze regulovat páčkou (C5).

SEŘÍZENÍ ZÁDOVÉ OPĚRKY

obr. 11 Zádovou opěrku můžete seřídit páčkou (C6): Jakmile dosáhnete požadovaného sklonu, vraťte páčku do výchozí polohy.

ÚDRŽBA MATRACE A VNITŘNÍHO POTAHU

obr. 12 Doporučuje se matraci a vnitřní potah pravidelně vyjmout a provést řádnou údržbu.

VLOŽKA

PŘIPEVNĚNÍ VLOŽKY NA RÁM

obr. 13 Připevněte vložku k rámu v odpovědnosti příslušných míst na obou stranách konstrukce.

POZOR: před použitím se ujistěte, že vložka je správně připojena.

obr. 14 Vložka může být otočena směrem k matce nebo směrem k ulici.

SEJMUTÍ VLOŽKY Z RÁMU

obr. 15 Stiskněte zároveň držadlo (R4) a sejměte vložku z rámu.

UPOZORNĚNÍ: Nikdy nic nepřipojujte a nesnímejte, je-li dítě přítomné.

SEŘÍZENÍ ŽÁDOVÉ OPĚRKY

obr. 16 Žádová opěrka může být nastavena do 3 poloh. Chcete-li ji sklopit, zmáčkněte střední páčku (R5) a posuňte opěrku do žádoací polohy.

SEŘÍZENÍ OPĚRKY NOŽÍČEK

obr. 17 Při spouštění opěrky nožiček přitáhněte dopředu obě páčky (R6) umístěné na spodní části opěrky, současně stlačte opěrku směrem dolů.

obr. 18 Pokud chcete opěrku zvednout, stačí ji zatáhnout nahoru, automaticky se zablokuje v požadované poloze.

BEZPEČNOSTNÍ PÁSY

obr. 19 Zkontrolujte, že pásy jsou vloženy do otvorů ve výšší ramen nebo bezprostředně nad nimi. Pokud není pozice správná, vytáhněte pásy z prvních párů oček a vložte je do druhého páru. Vždy používejte očka ve stejné výšce.

obr. 20 Ujistěte se, že zadní pás je správně vložen do konců břišního pásu.

obr. 21 Zapněte konec břišního pásu do střední spony.

obr. 22 Břišní pás musí vždy procházet skrz postranní kroužky (R7). Pokud se používá, musí být upraven tak, aby dítě skutečně pásal.

obr. 23 Vždy zapínejte břišní pás společně s mezinozním pásem a správně oba pásy seřídte.

POZOR! Pokud nedodržíte tento pokyn, hrozí pád nebo sklouznutí dítěte a nebezpečí zranění.

PŘIPEVNĚNÍ MADEL

obr. 24 Pro montáž madla (R1) stiskněte tlačítka (R8) a připevněte jej v odpovědnosti příslušných míst na vložce (R9).

obr. 25 Je možné otevřít madlo jen na jedné straně nebo jej můžete kompletně sejmut. Otevřete jej stisknutím tlačítka (R8) a sejměte jej z jeho umístění. Při snímání opakujte tuto operaci i na druhé straně.

UPEVNĚNÍ STŘÍŠKY

obr. 26 Pro montáž stříšky na kočárek umístěte stříšku v odpovědnosti příslušných míst (R10) na vložce, zasuněte kotvící slucky (H1) a zatlačte, až dokud neuslyšíte CLICK správného zapadnutí.

obr. 27 Připněte automatické knoflíky potahu k opěrce. Začnete horními (H2), a poté přejděte na spodní (H3).

obr. 28 Chcete-li stříšku nastavit, stačí ji posunout do žádoací polohy.

SEJMUTÍ STŘÍŠKY Z KOČÁRKU

obr. 29 Stříšku odstraníte z kočárku odepnutím automatických knoflíků, které drží potah na opěrce (H2-H3).
obr. 30 Působte na páčku (H5) a současně uvolněte stříšku z příslušného umístění (R10) na vložce.

ÚDRŽBA POTAHU STŘÍŠKY

obr. 31 Potah stříšky lze sundat, aby jej bylo možné náležitě udržovat. Odepněte knoflíky (H6) na obou stranách kloubu stříšky (H7).

obr. 32 Odepněte tedy oba klouby (H7) od tyček (H8) a zcela sejměte potah.

obr. 33 Chcete-li potah vrátit, vložte obě tyče (H8) do příslušných částí látky.

obr. 34 Vložte tyče (H8) do příslušných částí obou kloubů (H7), dokud nebude potah na svém místě.

VAK (JE-LI SOUČÁSTÍ PRODUKTU)

obr. 35 Protáhněte vak (R3) pod madlem.

obr. 36 Připněte centrální pás (F1) tak, že jej provlečete kroužkem (F2).

obr. 37 Kloba vaku může být také uchycena v poloze vhodné pro ochránění vašeho dítěte před chladem.

obr. 38 Vak se dá použít buď na vložce obráceně k matce, nebo na vložce obráceně směrem k cestě.

ÚDRŽBA POTAHU

Doporučujeme pravidelně sundávat potah. Tak zajistíte jeho správnou údržbu.

obr. 39 Odpojte dva malé elastické spodní pásy (R11) a uvolněte patenty z opěrky na nožky, pak ji stáhněte z příslušných míst (R12).

obr. 40 Odepněte knoflíky na sedátku (R13).

obr. 41 Stáhněte elastický pásek (R14) a uvolněte knoflíky (R15) na obou bocích vložky.

obr. 42 Odepněte knoflíky na bočnicích a na opěrce (R16).

obr. 43 Sundejte závěsníky ze zadních řemenů.

obr. 44 Sejměte břišní pás z bočnic kroužků (R7) a dávejte pozor, abyste nejprve protáhli první zub prostřední spony bočním kroužkem, než pás úplně sejmete.

obr. 45 Protáhněte mezinozní pás otvory v sedátku kočárku a v potahu. Pak ho vytáhněte z jeho ochranného segmentu (R17) po uvolnění ze zajišťovacího pružného prvku (R18).

obr. 46 Vytáhněte opatrně potah z konstrukce sedátku a po protažení žádovacích pásů oválnými otvory v opěradla ho vyjměte z kočárku.

POZOR! Před použitím se ujistěte, že jste potah správně nasadili.

POZOR



• DŮLEŽITÉ POUŽITÍM POZORNE NÁVOD A USCHOVAJTE HO PRE BUDÚCU POTREBU. AK NEBUDETE DODRŽIAVAŤ TENTO NÁVOD, MÔŽETE OHROZIŤ BEZPEČNOSŤ VÁŠHO DIEŤAŤA.
• ZA BEZPEČNOSŤ VÁŠHO DIEŤAŤA STE ZODPOVEDNÍ VY.

- PRED PREČÍTAJTE TENTO

• UPOZORNENIE! NIKDY NENECHAJTE DIEŤA BEZ DOZORU: MÔŽE TO BYŤ NEBEZPEČNÉ. PRI POUŽÍVANÍ TOHTO VÝROBKU BUĎTE NANAJVÝŠ OPATRNÍ.

• ABY NEDOŠLO K VÁŽNEMU ZRANENIU Z DÔVODU PÁDU A/ALEBO VYKLZNUŤA, VŽDY POUŽÍVAJTE BEZPEČNOSTNÉ PÁSY SPRÁVNE UPNUTÉ A NASTAVENÉ.

VANIČKA

• Tento výrobok je vhodný pre deti od narodenia, až kým nedosiahnu približne 9 kg.

SEDAČKA

• Tento výrobok je vhodný pre deti od narodenia, až kým nedosiahnu približne 15 kg, v súlade s európskou normou EN1888:2012.

• Tento výrobok je vhodný na použitie s nasledujúcimi podvozками Inglesina:

- Podvozok Comfort a Ergo Bike
- V prípade novorodencov vaničku a/alebo sedačku viac nakloňte.

VANIČKA

• TENTO VÝROBOK JE VHODNÝ IBA PRE DETI, KTORÉ EŠTE NEDOKÁŽU SEDIET SAMOSTATNE.

• POUŽÍVAJTE IBA NA VODOROVNOM, STABILNOM A SUCHOM POVRCHU.

• NEDOVOLTE INÝM DEŤOM HRAŤ SA BEZ DOZORU V BLÍZKOSTI VANIČKY.

• VANIČKU NEPOUŽÍVAJTE, AK SÚ NIEKTORÉ JEJ ČASTI ZLOMENÉ, POŠKODENÉ ALEBO CCHÝBAJÚ.

• VANIČKA JE VHODNÁ PRE DETI, KTORÉ NEDOKÁŽU SEDIET SAMOSTATNE BEZ OPORY, OTOČIŤ SA A KTORÉ SA NEDOKÁŽU ZDVIHNÚŤ NA RUKY A KOLENÁ. MAXIMÁLNA HMOTNOSŤ DIEŤAŤA: 9 KG.

• Používajte výhradne matrac Inglesina pre vaničky Easy Clip.

• Nikdy nepoužívajte, okrem dodaného, žiadny ďalší doplnkový matrac.

• Količka sa musí používať iba so systémom Stand Up Inglesina.

• Keď je dieťa v kolíske, jeho hlavička nesmie byť nikdy nižšie ako telo.

• Pred zdvihnutím a prenesením vaničky vždy skontrolujte, či je prepravné držadlo vo vertikálnej polohe a správne zachytené na oboch stranách.

• Pred zdvihnutím a prenesením vaničky operadlo vždy nastavte do najnižšej polohy.

• Keď vaničku používate mimo prepravy vo vozidle, keď v nej dieťa spí dlhšiu dobu bez nepretržitého dozoru dospeljej osoby, vždy odpojte časti pásov na upnutie vo vozidle alebo ich vložte do bočných vreciek vnútorného čalúnenia.

ŠPORTOVÝ KOČÍK

• NIKDY NENECHAJTE DIEŤA BEZ DOZORU.

• PRED POUŽITÍM SA PRESVEDČTE,

ČI JE VÝROBOK ÚPLNE ROZLOŽENÝ A ČI SÚ POISTNÉ A BEZPEČNOSTNÉ ZARIADENIA SPRÁVNE POUŽITÉ.

• Z BEZPEČNOSTNÝCH DÔVODOV NECHAJTE DIEŤA PRI OTVÁRANÍ A ZATVÁRANÍ VÝROBKOV V DOSTATOČNEJ VZDIALENOSTI.

• NEDOVOLTE DIEŤAŤU HRAŤ SA S TÝMTO VÝROBKOM.

• VŽDY ZAISTITE DIEŤA BEZPEČNOSTNÝMI PÁSMI.

• TENTO DETSKÝ KOČÍK NIE JE VHODNÝ NA BEHANIE ALEBO KORČUĽOVANIE.

• PRED POUŽITÍM SKONTROLUJTE, ČI JE VANIČKA, TAŠKA ALEBO AUTOSEDAČKA SPRÁVNE NAMONTOVANÉ.

• Vždy zaistite dieťa bezpečnostnými pásmi a nikdy ho nenechajte bez dozoru.

• Vždy používajte pás v rozkroku spolu s bederným pásom.

• Je možné používať odlišné záchytné systémy od systémov, ktoré sú dodávané spolu s týmto výrobkom, pokiaľ zodpovedajú platným predpisom. Tieto záchytné systémy sa musia upevniť do bočných ôk, nachádzajúcich sa na sedačke (**Obr. 22 - detail R7**).

• Správne používanie systému pripútania nenahrádza správny dohľad dospeljej osoby.

• Nezabudnite, že rukoväť nie je dostatočný systém na pripútanie dieťaťa. Vždy používajte bezpečnostné pásy.

• Pozorne si prečítajte inštrukcie na použitie kočíka pri pripájaní vaničky/sedačky.

• Pred používaním si vždy overte, či je nánožník správne pripnutý k podvozku.

• Dieťa nekladte ani ho neprepravujte v nánožníku odopnutom od podvozku.

BEZPEČNOSŤ

• Pred montážou skontrolujte, či výrobok a žiadny z jeho komponentov nebol počas prepravy poškodený. Ak sa tak stalo, výrobok nepoužívajte a uschovajte ho mimo dosahu detí.

• Pred použitím výrobku kvôli bezpečnosti vášho dieťaťa odoberte a zlikvidujte všetky plastové vrecká a prvky patriace k obalu a v žiadnom prípade ich nenechávajte v dosahu novorodiatka a detí.

• Výrobok je možné používať len pre taký počet detí, pre koľko je navrhnutý.

• Tento výrobok používajte len na prepravu jedného dieťaťa na jednej sedačke.

• Výrobok nepoužívajte, pokiaľ nie sú všetky jeho komponenty správne upevnené a nastavené.

• Pred použitím sa presvedčte, či je výrobok úplne rozložený a či sú poistné a bezpečnostné zariadenia správne použité.

• Nevkladajte prsty dovnútra mechanizmov.

• Výrobok nikdy nenechávajte v blízkosti schodišť a schodov.

- Ak je dieťa v kočíku, nepoužívajte ich na schodoch alebo eskalátoroch.
- Výrobok nenechávajte na šikmom povrchu, kým je v nich dieťa, aj keď je výrobok zabrzdený. Účinnosť brzd je na veľkých sklonoch obmedzená.
- Pri parkovaní si overte, či je brzda správne zaistená posunutím výrobku dopredu a dozadu.
- Akékoľvek zataženie rukoväte a/alebo operadla a/alebo na boku výrobku môže ohroziť jeho stabilitu.
- Budte si vedomí nebezpečenstva vyplývajúceho z blízkosti otvoreného plameňa alebo iných zdrojov tepla, napr. radiátorov, ohnisk, elektrických a plynových sporákov atď.: výrobok nenechávajte blízko týchto zdrojov tepla.
- Presvedčte sa, že všetky možné zdroje nebezpečenstva (napr. káble, elektrické vedenia atď.) sú mimo dosahu detí.
- Nikdy nenechávajte výrobok s dieťaťom v sedadle tam, kde by mohlo použiť laná, závesy alebo iné predmety na lezenie alebo ktoré by mohli byť príčinou udusenía resp. uškrtienia samotného dieťaťa.

NÁVOD NA POUŽITIE

- Výrobok nepoužívajte, ak je porušený alebo jeho nejaká časť chýba.
- Výrobok a všetky jeho komponenty pravidelne kontrolujte, aby ste zistili, či nie sú poškodené a/alebo opotrebované, známy opotrebovania, rozprávania a roztrhnutia. Podrobne skontrolujte fyzikú a konštrukčnú integritu rukoväti alebo prepravnej rukoväte a spodnej časti vaničky.
- Nenechajte ostatné deti alebo zvieratá hrať sa bez dozoru v blízkosti výrobku alebo liezť na výrobok.
- Pri umiestňovaní dieťaťa do sedačky alebo vaničky resp. jeho vyberaní ako aj počas zastavení a pri montáži alebo demontáži príslušenstva vždy aktivujte brzdu.
- Montáž, demontáž a nastavenie smú vykonávať len dospelé osoby. Presvedčte sa, že osoba, ktorá používa výrobok (pešúčka, starí rodičia a iní) poznajú jeho správnu obsluhu.
- Pri vykonávaní každého nastavenia sa presvedčte, či sa žiadna pohyblivá časť výrobku (napr. opierka chrbta, strieška atď.) nedostala do styku s dieťaťom. Vždy sa presvedčte, či je brzda pri vykonávaní týchto činností dobre aktivovaná.
- Neotvárajte, nezatvárajte alebo nedemontujte výrobok s dieťaťom v ňom umiestnenom.
- V každom prípade pri vykonávaní týchto úloh v blízkosti dieťaťa buďte zvlášť opatrní.
- Počas týchto úkonov by mohlo dôjsť k zachyteniu alebo poraneniu prstov.
- Dieťa nenechávajte vo výrobku počas jazdy v inom dopravnom prostriedku (napr. vlak, metro, autobus, lietadlo a pod.).
- Ak sa výrobok nepoužíva, je nutné, aby bol v každom prípade uschovaný mimo dosahu detí. Výrobok sa nesmie používať ako hračka! Nedovoľte dieťaťu hrať sa s týmto výrobkom.
- V prípade dlhšieho vystavenia slnečnému svetlu nechajte výrobok pred použitím ochladnúť.

KRYT PROTI DAŽĎU

POZORI!

- Používajte pod dohľadom dospeljej osoby.
- Počas používania sa uistite, že sa kryt proti dažďu nedotýka tváre dieťaťa.
- Kryt proti dažďu nepoužívajte na výrobok bez striešky, na ktorú by sa dal prichytiť.
- Používajte výhradne s vhodným výrobkom značky Inglesina.
- Nepoužívajte na iných ako výrobcom odporúčaných výrobkoch.
- Aby ste zabránili riziku udusenía alebo prehriatia, nepoužívajte, keď svieti slnko ani v uzavretých priestoroch.

- Perte ručne pri 30 °C.

ZÁRUČNÉ PODMIENKY

- Firma Inglesina Baby S.p.A. ručí za to, že tento výrobok bol navrhnutý a vyrobený v súlade so všeobecne platnými normami/nariadeniami týkajúcimi sa výrobku, kvality a bezpečnosti, v platnosti v Európskej únii a v krajinách predaja.
- Firma Inglesina Baby S.p.A. ručí za to, že počas výrobného procesu i po jeho skončení je tento výrobok podrobovaný viacerým kontrolám kvality. Firma Inglesina Baby S.p.A. ručí za to, že tento výrobok predáva Autorizovaný Predajca bez montážnych a výrobných chýb.
- Touto zárukou nezaniikajú práva spotrebiteľa podľa platných vnútroštátnych zákonov, ktoré sa môžu meniť v závislosti od krajiny nákupu výrobku a ktoré, v prípade protirečenia, majú prednosť pred znením záruky.
- Pokiaľ by ste na výrobku pri nákupe alebo počas bežného používania zistili materiálové alebo výrobné chyby, podľa informácií v príslušnom návode na použitie, spoločnosť Inglesina Baby S.p.A. uzná platnosť záruky počas obdobia 24 mesiacov od dátumu nákupu.
- Záruka platí iba v krajine kúpy výrobku a po nákupe u autorizovaného predajcu.
- Platnosť záruky je obmedzená na prvého vlastníka kúpeného výrobku.
- Pri uplatnení záručných práv sa predpokladá bezplatná výmena alebo oprava dielov, na ktorých boli zistené pôvodné výrobné chyby. Spoločnosť Inglesina Baby S.p.A. si vyhradzuje právo rozhodnúť, podľa vlastného uváženia, či sa má právo na záruku uplatniť prostredníctvom opravy alebo výmeny poškodeného výrobku.
- Pri uplatňovaní práva na záruku musíte uviesť výrobné číslo výrobku a kópiu pokladničného dokladu o kúpe, pričom na doklade musí byť čitateľne uvedený dátum nákupu.
- Tieto záručné podmienky strácajú platnosť v prípade, ak:
 - výrobok sa používa na iné účely než účely uvedené v príslušnom návode na použitie.
 - výrobok sa používa spôsobom, ktorý nezodpovedá opisu v príslušnom návode na použitie.
 - výrobok bol opravovaný v servisných strediskách, ktoré nie sú autorizované a zmluvne zaviazané.
 - výrobok bol zmenený a/alebo bolo neoprávnené zasahované do jeho konštrukcie a textilnej časti spôsobom, ktorý nebol výslovne autorizovaný výrobcom. Prípadné zmeny vykonané na výrobkoch zbavujú firmu Inglesina Baby S.p.A. akejkoľvek zodpovednosti.
 - chyba bola spôsobená nedbanlivosťou alebo nesprávnou starostlivosťou pri použití (napr. prudké nárazy do konštrukcie, vystavenie pôsobeniu agresívnych chemických látok, atď.).
 - výrobok vykazuje bežné opotrebovanie (napr. kolies, pohyblivých častí, látkových častí), vyplývajúce z každodenného dlhodobého a nepretržitého používania.
 - výrobok poškodil, aj náhodne, samotný vlastník alebo iné osoby (napríklad, keď sa výrobok posielal ako batožina pri leteckej preprave alebo v iných dopravných prostriedkoch).
 - výrobok bol odoslaný predajcovi na opravu bez pokladničného dokladu alebo bez výrobného čísla, prípadne, keď dátum na pokladničnom doklade alebo výrobné číslo nie sú dobre čitateľné.
- Na poškodenie spôsobené použitím príslušenstva, ktoré nebolo dodané a/alebo schválené firmou Inglesina Baby, sa záručné podmienky nevzťahujú.
- Firma Inglesina Baby S.p.A. odmieta akúkoľvek zodpovednosť za ublíženie na zdraví osôb a za škody na majetku spôsobené nevhodným a/alebo nesprávnym použitím výrobku.
- Po uplynutí záručnej doby Firma v každom prípade ručí za poskytovanie servisnej služby na svojich výrobkoch v

maximálnom rozsahu do štyroch (4) rokov od dátumu ich uvedenia na trh, a po uplynutí uvedenej doby budú prípady jednotlivito hodnotené.

NÁHRADNÉ DIELY / POZÁRUČNÝ SERVIS

- Pravidelne kontrolujte bezpečnostné prvky, aby ste sa ubezpečili, či je výrobok po uplynutí určitej doby dokonale funkčný. V prípade zistenia akýchkoľvek problémov a/alebo porúch výrobok nepoužívajte. Bezodkladne sa obráťte na Autorizovaného Predajcu alebo na Zákaznícky servis firmy Inglesina.
- Nepoužívajte náhradné diely alebo príslušenstvo, ktoré neboli dodané a/alebo schválené firmou Inglesina Baby S.p.A.

ČO ROBIŤ V PRÍPADE POTREBY SERVISNEJ SLUŽBY

- V prípade, ak je potrebná servisná služba, okamžite sa obráťte na Predajcu firmy Inglesina, u ktorého ste výrobok zakúpili a uistite sa, že máte k dispozícii výrobné číslo („Serial Number“) výrobku, ktorý je predmetom samotnej žiadosti.
- Úlohou Predajcu je skontaktovať firmu Inglesina kvôli zhodnoteniu najvhodnejšieho spôsobu zásahu s ohľadom na konkrétny prípad a na záver poskytnúť akékoľvek následné pokyny.
- Servisná služba firmy Inglesina je v každom prípade k dispozícii na poskytnutie všetkých potrebných informácií na základe písomnej žiadosti, odoslanej prostredníctvom príslušného formulára, ktorý je dostupný na internetovej stránke: Inglesina.com - časť Záruka a Servisná služba.

NÁVOD NA ČISTENIE A ÚDRŽBU VÝROBKU

- Tento výrobok vyžaduje pravidelnú údržbu používateľom.
- Nikdy na žiadny mechanizmus alebo pohyblivé časti nepôsobte silou. V prípade pochybností si najprv prečítajte návod.
- Výrobok neuschovávajte mokrý a nenechávajte ho vo vlhkom prostredí, keďže sa môže vytvárať plesneň.
- Výrobok uschovajte na suchom mieste.
- Výrobok chráňte pred pôsobením atmosféry, dažďa alebo snehu. Okrem toho neustále a dlhé vystavenie slnečnému

svetlu môže spôsobiť zmeny farby mnohých materiálov.

- Po prípadnom použití na pláži výrobok pozorne očistite a vysušte, aby ste odstránili piesok a soľ, pretože by mohli spôsobiť zhrdzavenie výrobku.
- Plastové a kovové časti čistite vlhkou handrou alebo miernym čistiacim prostriedkom. Nepoužívajte rozpúšťadlá, amoniak alebo benzín.
- Kovové časti po styku s vodou nechajte dôkladne vysušiť, aby sa nevytvárala hrdza.
- Všetky pohyblivé časti udržiavajte čisté a v prípade potreby ich namažte jemným olejom.

NÁVOD NA ČISTENIE TEXTÍLIÍ

- Odporúča sa umývať poťah oddelene od ostatných výrobkov.
- Pravidelne ošetrte časti tkaniny použitím jemnej kefy na šaty.
- Dodržujte pokyny pre umývanie textílií poťahu uvedené na príslušných štítkoch.



Ručné umývanie v studenej vode



Nepoužívajte bielidlo



Nežmýkajte



Sušiť rozprestreté v tieni



Nežehlite



Chemicky nečistite

Neodstreďujte

- Pred použitím alebo uložením textílie ju nechajte úplne vysušiť.
- Aby ste vyhlí tvorbe plesní, odporúča sa pravidelne vetrať vaničku. Hlavne oddelte látkový poťah od konštrukcie a pretrite dno suchou handrou.

INŠTRUKCIE

ZOZNAM KOMPONENTOV

obr. 1

Podvozky

Vanička

- C1 Strieška vaničky
- C2 Obal vaničky

Taška

- R1 Rukoväť
- R2 Čalúnenie strechy
- R3 Vak (ak je súčasťou výrobku)

VANIČKA

UPEVNENIE VANIČKY NA RÁM

• Pozorne si prečítajte návod na použitie pre kompatibilné rámy Inglesina.

obr. 2 Chyťte vaničku za držadlo, pripevnite ju k rámu v zodpovednosti príslušných miest na oboch stranách konštrukcie; umiestnite ju výhradne obrátenú smerom k matke.

POZOR: pred použitím sa uistite, že je vanička správne

pripevnená.

ODPOJENIE VANIČKY OD RÁMU

obr. 3 Stlačte páku (C3) umiestnenej na vonkajšej strane vaničky.

Zároveň zdvihnite vaničku ťahajte ju von z rukoväti.

UPENVENIE STRIEŠKY

obr. 4 Pripevnite ku konštrukcii vaničky patentky.

obr. 5 Naviňte striešku (C1) na držadlo a upevnite ju pomocou príslušných gombíkov.

NASTAVENIE DRŽADLA A STRIEŠKY

obr. 6 Držadlo a striešku nastavíte súčasným stlačením oboch bočných tlačidiel (C4).

obr. 7 UPOZORNENIE: pri preprave vaničky vždy uchopte rukoväť.

VETRANIE STRIEŠKY (U MODELOV S TÝMTO VYBVENÍM)

obr. 8 Strieška je vybavená sieťkovou vložkou, ktorá umožňuje lepšie vetranie vaničky.

PRÍPEVNENIE KRYTÚ

obr. 9 Kryt pripnete k vaničke pomocou gombíkov.

VETRANIE VNÚTORNEJ ČASTI

obr. 10 Vetrание vnútorných častí je možné regulovať páčkou (C5).

NASTAVENIE CHRBTOVEJ OPIERKY

obr. 11 Chrbtovú opierku môžete nastaviť páčkou (C6); akonáhle dosiahnete požadovaný sklon, vráťte páčku do východzej polohy.

ÚDRŽBA MATRACA A VNÚTORNÉHO POŤAHU

obr. 12 Odporúča sa pravidelne vyberať matrac a vnútorný poťah a vyčistiť ich.

TAŠKA

UPEVNENIE TAŠKY O RÁM

obr. 13 Upevnite tašku k rámu v zodpovednosti príslušných miest na oboch stranách konštrukcie.

UPOZORNENIE: pred použitím sa uistite, že taška je správne upevnená na oboch stranách.

obr. 14 Vložka môže byť otočená smerom k matke alebo smerom k ulici.

STIAHNUTIE TAŠKY Z RÁMU

obr. 15 Stlačte súčasne rukoväť (R4) a stiahnite tašku z rámu.

UPOZORNENIE: Nikdy nič nepripojujte a nestahujte, ak je dieťa prítomné.

REGULOVANIE OPERADLA

obr. 16 Je možné regulovať operadlo v 3 pozíciách; stlačte centrálné zariadenie (R5) a uveďte ho do požadovanej pozície.

REGULÁCIA OPORNÉHO STÚPADLA

obr. 17 Na zníženie stúpadla potlačte obe páčky (R6) umiestnené na vonkajšej strane stúpadla a zatlačte ju smerom dole.

obr. 18 Na zvýšenie stúpadla ho stačí potiahnuť smerom hore: sa zablokuje automaticky.

BEZPEČNOSTNÉ PÁSY

obr. 19 Bezpečnostné pásy musia byť upevnené v otvoroch vo výške ramien alebo len trochu vyššie. Ak umiestnenie nie je správne, odstráňte pásy z prvých otvorov a vložte ich do druhých. Vždy používajte otvory v rovnakej výške.

obr. 20 Uistite sa, že chrbtový pás je správne umiestnený na krajoch brušného pásu.

obr. 21 Zasuňte koniec brušného pásu do strednej spony.

obr. 22 Brušný pás musí vždy prejsť cez bočné otvory (R7) a pri použití sa musí nastaviť tak, aby bolo dieťa dobre pripútané.

obr. 23 Vždy použite pás medzi nohami v kombinácii s brušnými a správne ich nastavte.

UPOZORNENIE! Pri nedodržaní tohto postupu môže dôjsť k vypadnutiu alebo vyšmyknutiu dieťaťa a môže sa zraniť.

UPEVNENIE RUKOVÄTE

obr. 24 Pre montáž rukoväte (R1) stlačte tlačidlá (R8) a pripievajte ju v zodpovednosti príslušných miest na taške (R9).

obr. 25 Rukoväť je možné otvoriť z jednej strany alebo ju úplne odstrániť. Pre otvorenie zatlačte tlačidlo (R8) a odstráňte ju z miesta. Pre odstránenie zopakujte postup aj z druhej strany.

UPEVNENIE STRIEŠKY

obr. 26 Pre montáž striešky na kočík umiestnite striešku v zodpovednosti príslušných miest (R10) na taške, zasuňte

kotviace slučky (H1) a zatlačte, až kým nebudete počuť CLICK správneho zacvaknutia.

obr. 27 Pripnite gombíky výstelky na operadlo, najskôr na vrchnú časť (H2) a potom na spodnú časť (H3).

obr. 28 Striešku je možné regulovať uvedením do požadovanej polohy.

ODSTRÁNENIE STRIEŠKY Z KOČÍKA

obr. 29 Striešku odstráňte odpojením gombíkov, ktoré držia výstelku na operadle (H2-H3).

obr. 30 Pôsobte na páčku (H5) a súčasne uvoľnite striešku z príslušného umiestnenia (R10) na taške.

ÚDRŽBA POŤAHU STRIEŠKY

obr. 31 Poťah striešky sa dá stiahnuť, aby bola umožnená dôkladná údržba. Odpodnite gombíky (H6) umiestnené na oboch spojoch striešky (H7).

obr. 32 Odpojte oba spoje (H7) od kostíc (H8) a úplne stiahnite poťah.

obr. 33 Na opätovné umiestnenie poťahu, nasuňte obe kostice (H8) do uvedených otvorov na vnútornej strane poťahu.

obr. 34 Vsuňte kostice (H8) na uvedené miesta na oboch spojoch (H7), až do úplného upevnenia.

VAK (AK JE SÚČASŤOU VÝROBKU)

obr. 35 Vak (R3) umiestnite do správnej polohy tak, že ho pretiahnete pod držadlom.

obr. 36 Popripínajte centrálny pás (F1) tak, že ho prevlečiete krúžkom (F2).

obr. 37 Priklopka vaku môže byť tiež uchytená v polohe vhodnej pre ochránenie vášho dieťaťa pred chladom.

obr. 38 Vak je použiteľný ako na vložke obrátenej k mame, tak aj na vložke obrátenej ku ceste.

ÚDRŽBA POŤAHU

Odporúča sa pravidelne vyberať poťah z dôvodu správnej údržby.

obr. 39 Odpojte dve malé elastické spodné pásky (R11) a uvoľnite patenty zo stúpadla, potom ho stiahnite z príslušných miest (R12).

obr. 40 Odstráňte gombíky zo sedadla (R13).

obr. 41 Stiahnite elastickú pásku (R14) a uvoľnite gombíky (R15) na oboch bokoch tašky.

obr. 42 Odstráňte gombíky z ušíek a z operadla (R16).

obr. 43 Stiahnite kryty z hrudných pásov.

obr. 44 Odstráňte brušné pásy z bočných otvorov (R7), najprv prvý zub základnej spony prejde bočným krúžkom, potom sa odstránia úplne.

obr. 45 Prevlečte pás, ktorý sa zapína medzi nohami, cez očka na sedadle kočíka a cez samotný poťah. Potom ho vyvlečte z ochrannej položky (R17), aby sa uvoľnil z blokovej gumičky (R18).

obr. 46 Pozorne stiahnite poťah zo štruktúry sedadla a po prevlečení chrbtových pásov cez očka na operadle ho úplne stiahnite.

UPOZORNENIE! Pred použitím sa uistite, že ste správne umiestnili poťah.



IT **REGISTRA IL TUO PRODOTTO**

Fallo oggi stesso, **per la sicurezza del tuo bambino.**

È un'operazione semplice e veloce, è sufficiente connettersi al sito inglesina.com per portarla a termine.

Registrare il prodotto è **IMPORTANTE** perchè ci darà la possibilità di contattarti per notizie rilevanti circa la sicurezza e la funzionalità del tuo prodotto.

EN **REGISTER YOUR PRODUCT**

Do it now, **for your baby's safety.**

It is an easy and fast operation, just visit the website inglesina.com to do it.

To register the product is **IMPORTANT** because it provides us with the possibility to contact you for important information about safety and functionality of your product.

Inglesina

L'Inglesina Baby S.p.A.

Via Lago Maggiore, 22/26 - 36077 Altavilla Vicentina - Vicenza - Italy
Tel. +39 0444 392 200 - Fax +39 0444 392 250
inglesina.com - info@inglesina.com