

Кресло-качели Babyton «Merry»

Артикул: TY-008H

Предназначено для детей от 0 до 9кг.

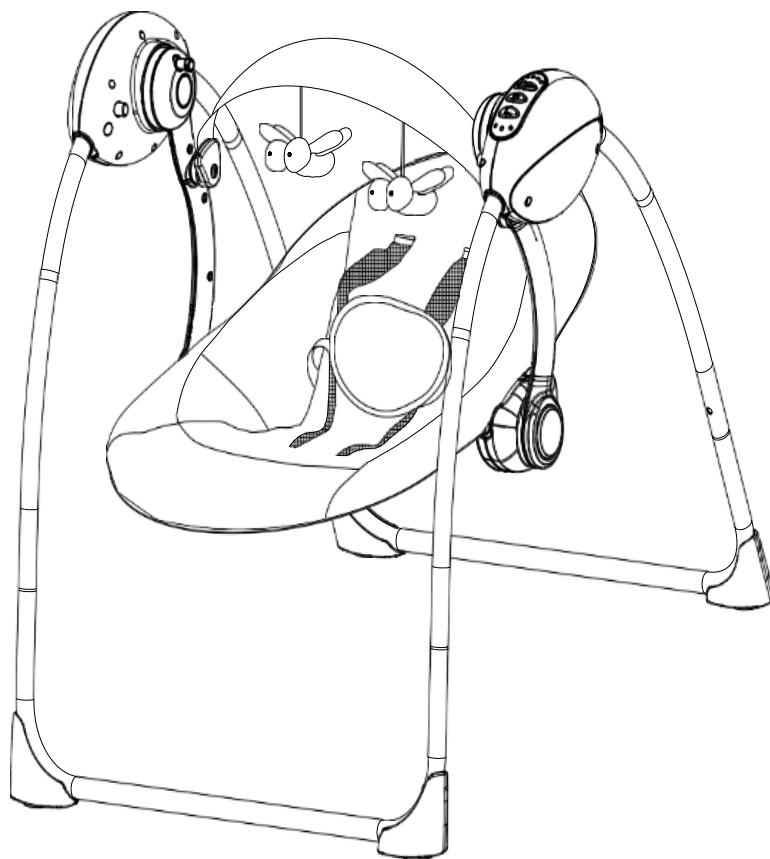

ИНСТРУКЦИЯ ПО ЭКСПЛУАТАЦИИ

В связи с наличием различных моделей манежей в нашей инструкции приведены обобщенные иллюстрации и фотографии. Поэтому дизайн, цвет и материалы, из которого сделано купленное вами изделие, могут отличаться от показанных. Мы оставляем за собой право без уведомления изменять спецификацию товара, что обусловлено непрерывным процессом совершенствования потребительских свойств и повышением качества продукции.

◆ СОДЕРЖАНИЕ

- I, Схема, перечень деталей
- II, Инструкция по сборке
- III, Инструкция по использованию
- IV, Предупреждения
- V, Уход и чистка

I, Схема, перечень деталей

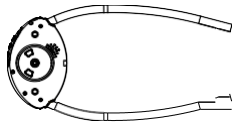
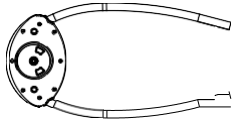
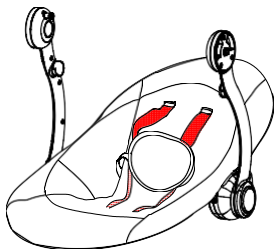
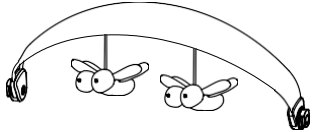
Фото	Наименование	Кол-во
	Передняя и задняя часть основания	2шт
	Правая часть каркаса /шарнирное соединение с механизмом управления качелями	1шт
	Левая часть каркаса /шарнирное соединение с механизмом управления качелями	1шт
	Каркас и ткань сидения	1шт
	Дуга с игрушками	1шт

II. Инструкция по сборке

Внимание: Сборка должна осуществляться только взрослыми

1. Нажмите на кнопки и потяните обе ноги в сторону друг от друга, как показано на рисунке.

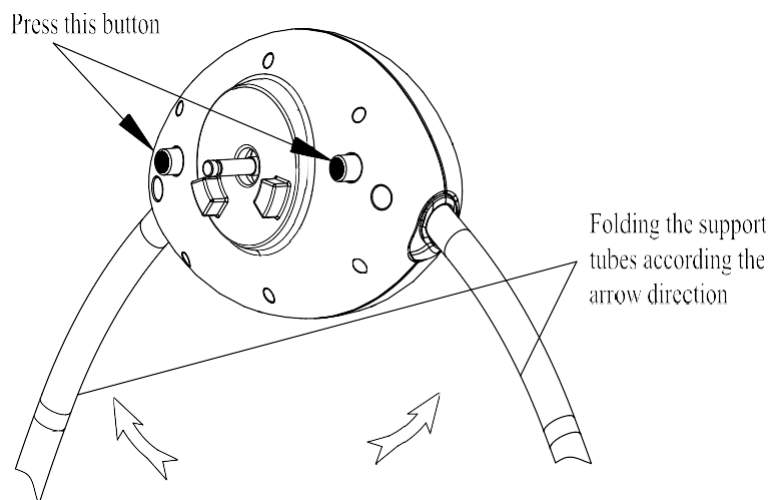

2. Присоедините правую и левую стойки каркаса к основанию как показано на рисунке.

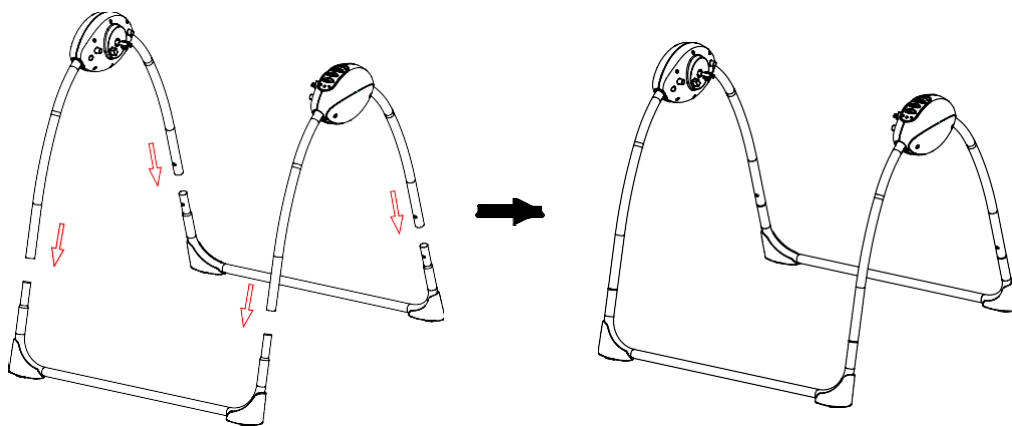

3. Вставьте обе стойки сиденья на металлический штифт, установленный в суставе основной дуги. Затем зафиксируйте с помощью пластиковых фиксаторов и заглушек, которые идут в комплекте. После потяните обе стойки, чтобы убедиться, что они зафиксированы.

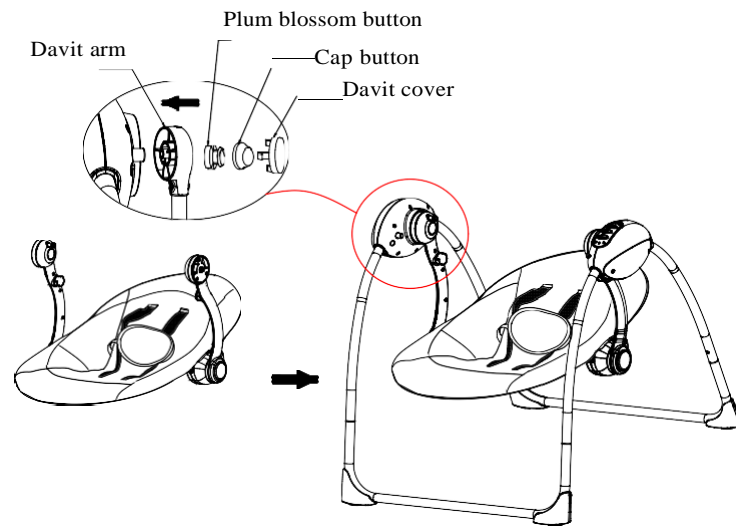

4. Установите дугу с игрушками в специальные отверстия на стойке сиденья, как показано на рисунке

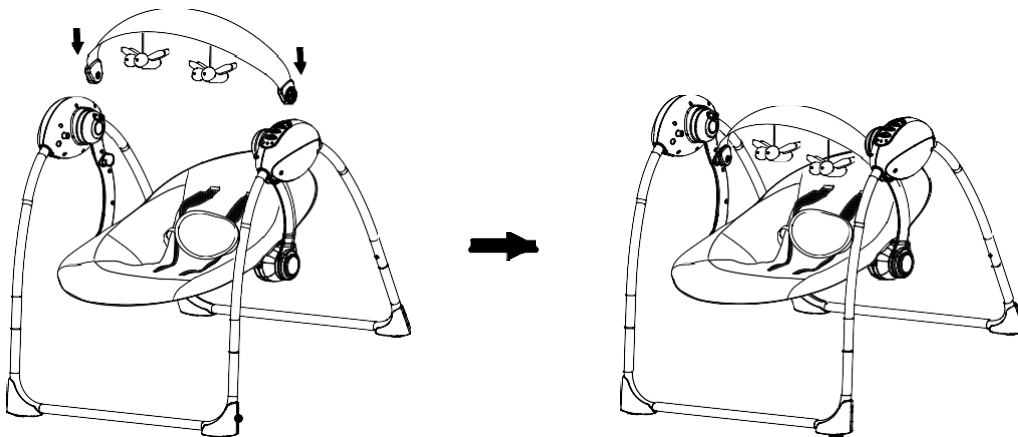

5. Проденьте ремни безопасности в соответствующие пряжки как показано ниже.

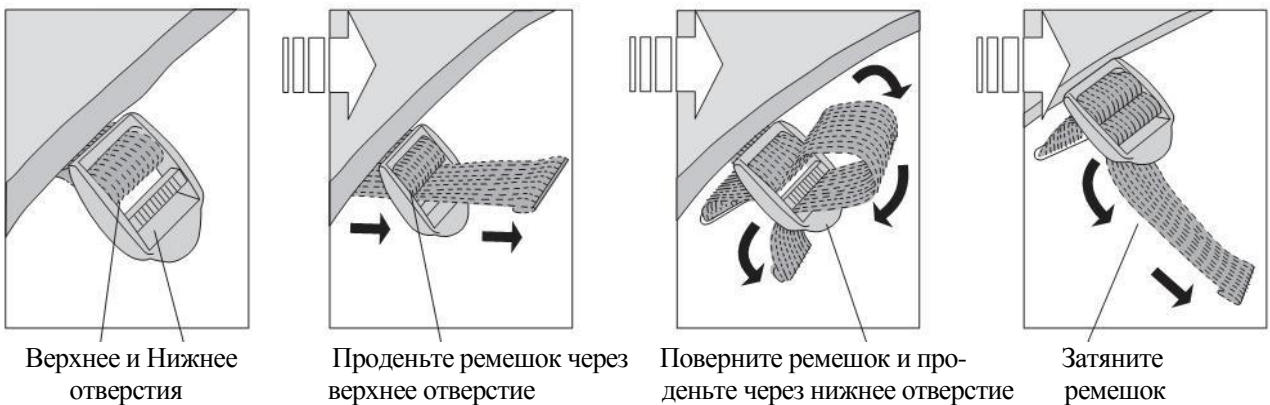

б. Посадите ребёнка в сидение как показано ниже. Закрепите правые и левые ремни безопасности в гнезде центральной пряжки. Отрегулируйте длину ремней, так чтобы ваш ребёнок чувствовал себя комфортно.

Не следует слишком сильно затягивать ремни безопасности.

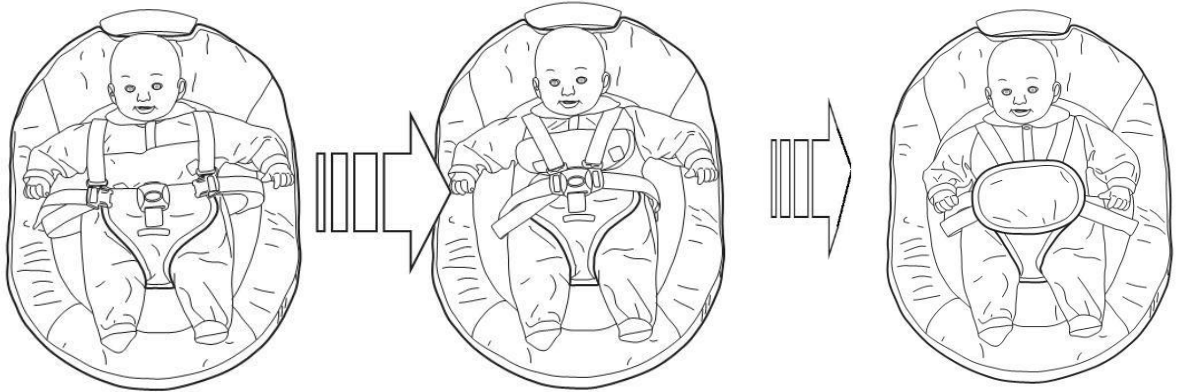

(I) Наша система управления качелями обеспечивает равномерное покачивание для укачивания Вашего ребёнка. 5 режимов качания со световым индикатором скорости. Нажмите “+” чтобы увеличить скорость и “-” чтобы снизить скорость.

(II) Для автоматического выключения качания можно использовать встроенный таймер. Обозначьте желаемое время укачивания, нажав на кнопку (8, 15 или 30 мин). 3 небольших светодиода указывают на выбранный промежуток времени. Если Вы не выбрали период укачивания (все светодиоды выключены), то качели будут работать без остановки.

(III) Нажмите на кнопку выбора музыки и регулировки громкости, чтобы включить мелодию на низкой громкости. В память запрограммированы 8 различных мелодий. Нажмите на кнопку ещё раз, для того чтобы увеличить громкость. Для того чтобы выключить музыку, нажмите на кнопку 5 раз. Нажав 6-ой раз, Вы включите новую мелодию.

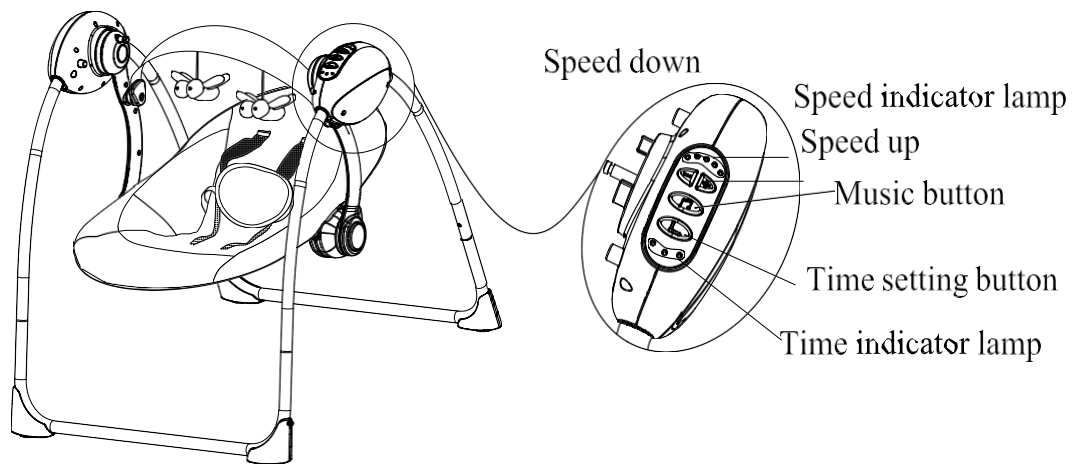

(IV) Требования к источникам питания для системы управления качелями: 4 батарейки AA (1.5V) (не поставляются в наборе) или AC адаптер (напряжение 5-6V, электрический ток 350-600mA).

1) Установка батареек: открутите шурупы с помощью отвертки (отвертка не идет в комплекте), затем удалите крышку и установите батарейки согласно правильно полярности, затем закройте и закрепите крышку с помощью шурупов. Для того чтобы достать батарейки необходимо проделать все тоже самое в обратном порядке.

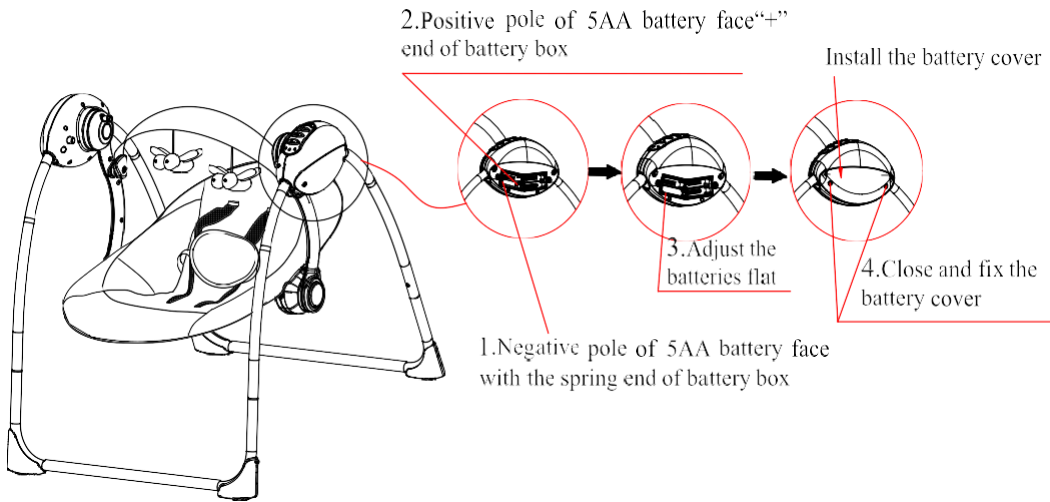

2. установите адаптер в специальный разъем как показано на рисунке.

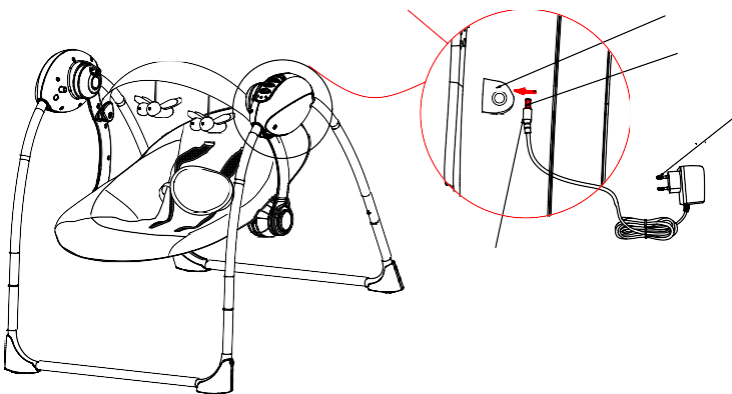

1.6 позиций регулировки дуги с игрушками, 2 позиции вперед, 3 позиции назад как показано на рисунке.

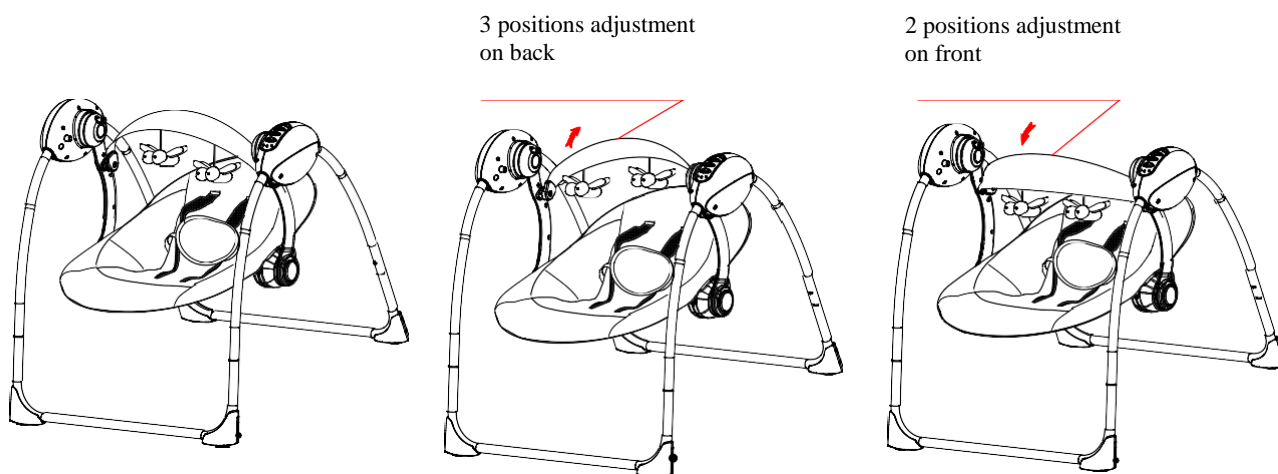

2. Складывание: Передняя и задняя опорная нога имеет свой фиксатор, чтобы сложить качели и разложить необходимо нажать на каждый фиксатор

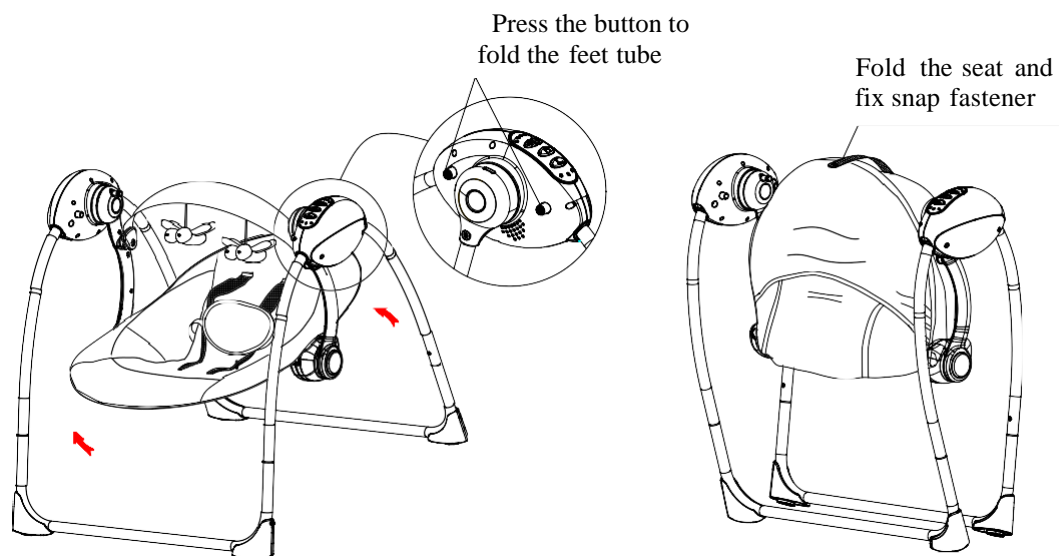



ВНИМАНИЕ

Во избежание травм и увечий следует строго следовать нижеследующим указаниям

1. **ВАЖНО! Сохраните инструкцию для дальнейшего обращения.**
2. Никогда не оставляйте Вашего ребёнка в люльке без присмотра.
3. Данный товар не предназначен для переноски.
4. НЕ используйте детские качели, если Ваш ребёнок уже может самостоятельно сидеть.
5. Для предотвращения серьёзных травм или несчастных случаев из-за выпадения из качелей или удушья ремнями безопасности, всегда ПРАВИЛЬНО используйте ремни безопасности. Не используйте качели, если Ваш ребёнок чрезмерно активен и может самостоятельно выбраться из люльки.
6. Качели НЕ предназначены для детей весом более 9 кг.
7. НЕ используйте перекладину с игрушками для переноски качелей.
8. НЕ перемещайте качели, если он находятся в движении и качают ребёнка.
9. Качели НЕ предназначены для использования в автомобилях и самолётах.
10. НЕ используйте качели в качестве детского автокресла или кресла-переноски.
11. НЕ прикрепляйте никаких дополнительных ремешков или завязок к перекладине с игрушками.

ОПАСНОСТЬ ВЫПАДЕНИЯ: прекратите использование качелей, если ребёнок может выпасть из них или повредить конечности. НИКОГДА не используйте качели на столе, поверхностях, поднятых над землёй, или вблизи лестниц. ВСЕГДА используйте детские качели на полу.

ОПАСНОСТЬ УДУШЬЯ: НИКОГДА не используйте качели на мягких поверхностях, таких как подушки или диван, так как сидение может перевернуться и привести к удушью.

ПОЖАЛУЙСТА, строго следуйте всем инструкциям. Мы не несём ответственности за несчастные случаи, произошедшие вследствие неправильного использования детских качелей.

V : Уход и чистка.

1) **Сидение:** Снимите чехол с каркаса. Застегните пряжки ремней безопасности и самого сидения. Разрешена машинная стирка в холодной воде (щадящий режим). Не отбеливать. Разрешается барабанная сушка.

Перекладина с игрушками: протрите перекладину влажной тряпкой, используя слабый мыльный раствор. Сушка на воздухе. Не погружайте в воду!

Каркас: протрите металлический каркас с помощью мягкой влажной тряпки, используя слабый мыльный раствор.

2) Основные проблемы и их решения :

NO.	Возможная проблема	Решение
1	Не включается музыка или укачивание	Возможно, батарейки разряжены или неправильно вставлены. Также, возможно качели неправильно собраны.
2	Качели не включаются	Проверьте, правильно ли вставлены батарейки (полярность).
3	Длительное хранение	Извлеките батарейки.
4	Плохое укачивание	Проверьте, правильность сборки качели и надёжность крепления деталей.