

# OWNER'S MANUAL

BABYBJÖRN BABY CARRIER MOVE

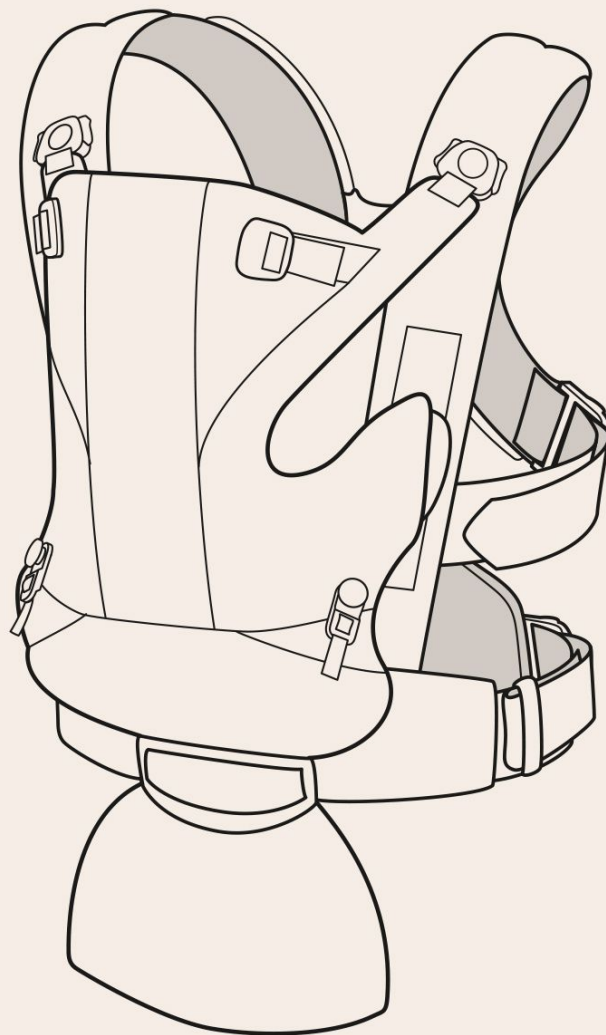

**BABYBJÖRN**<sup>®</sup>

# ЭЛЕМЕНТЫ РЮКЗАКА-КЕНГУРУ

ФРОНТАЛЬНАЯ ЧАСТЬ

РЕМНИ

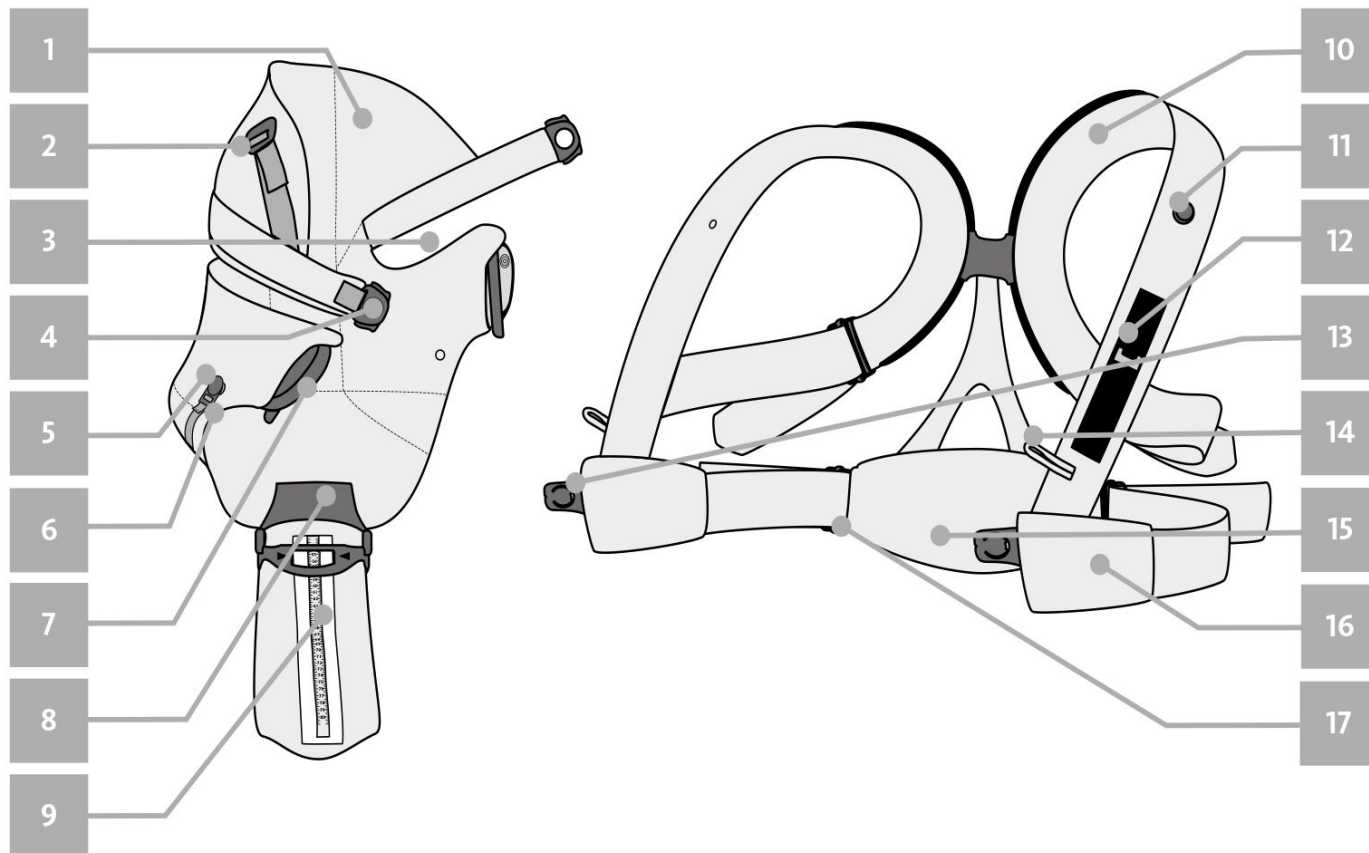

- 1 Поддержка для головы | 2 Ремешок для поддержки головы | 3 Проём для руки | 4 Застёжка поддержки для головы | 5 Ножной ремешок и пуговица | 6 Застёжка для регулировки сидения | 7 Боковая застёжка | 8 Двойная пряжка | 9 Система регулировки размера | 10 Плечевой ремень | 11 Застёжка поддержки для головы | 12 Боковая застёжка | 13 Двойная пряжка | 14 Ножной ремешок | 15 Поддержка для спины | 16 Поясной ремень | 17 Пряжка для регулирования

## ИСПОЛЬЗОВАНИЕ VABUVJÖRN РЮКЗАКА-КЕНГУРУ MOVE

Данный рюкзак-кенгуру обеспечивает необходимую поддержку головы, спины и ног ребёнка. При разработке учитывались рекомендации педиатров. Предназначен для детей от рождения (0 месяцев) с весом от 3,2 кг и ростом от 53 см. Максимальный вес ребёнка – 12 кг.

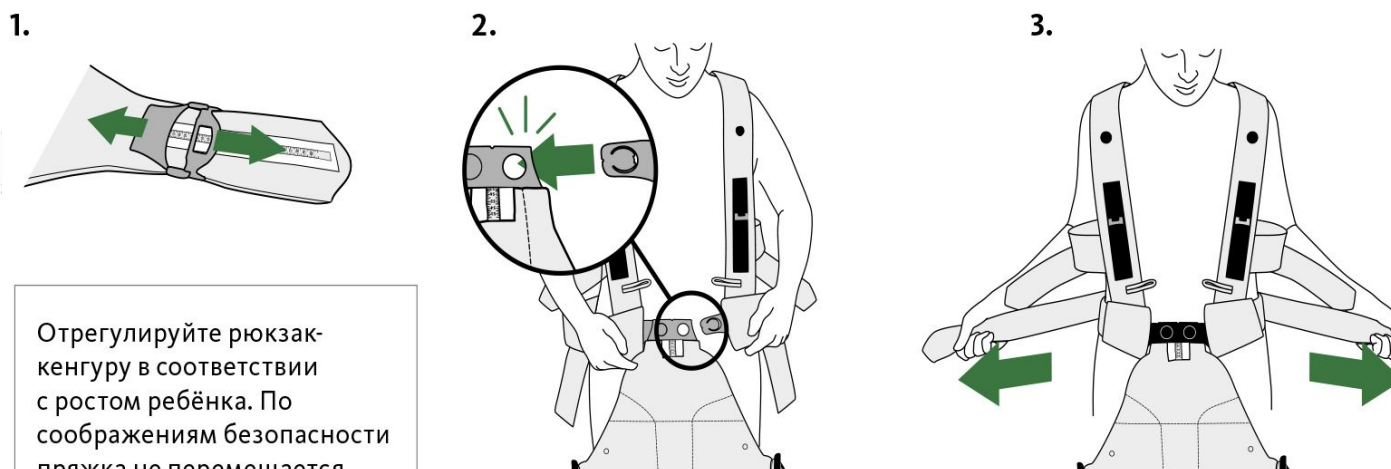

Отрегулируйте рюкзак-кенгуру в соответствии с ростом ребёнка. По соображениям безопасности пряжка не перемещается свободно. Регулировать будет проще, если прижать пряжку плоской поверхностью к рюкзаку-кенгуру.

Чем выше помещён поясной ремень, тем выше будет находиться ребёнок.

## ПОЛОЖЕНИЕ ЛИЦОМ К СЕБЕ

4.

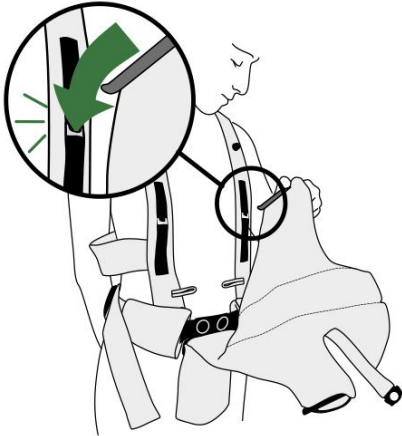

5.



6.



Если нижний край проёма давит на руки, отрегулируйте длину – см. п. 1.

7.

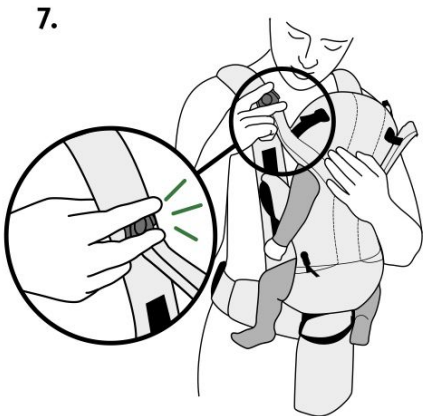

8.

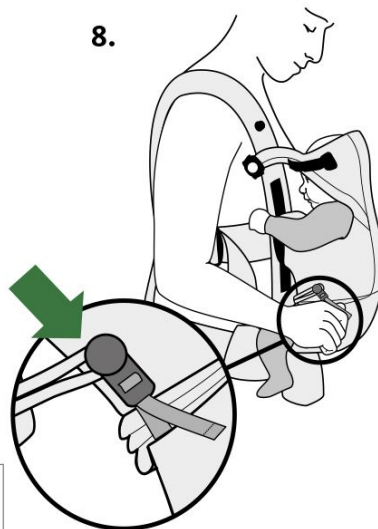

9.

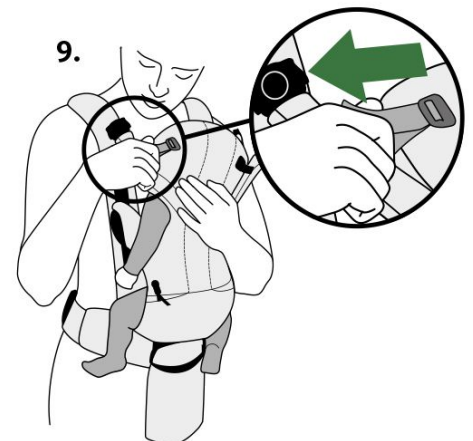

Если ребёнок весит от 3,2 до 4,5 кг, необходимо с обеих сторон пристегнуть ножные ремешки, чтобы уменьшить размер проёмов. Проёмы должны плотно охватывать ноги ребёнка.

Отрегулируйте поддержку для головы, обеспечив необходимую опору для шеи ребёнка. В рюкзаке-кенгуру должен быть достаточный доступ воздуха к носу и рту ребёнка.

10.

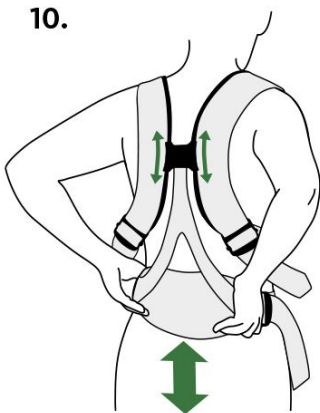

Опустите заднюю опору, чтобы распределить вес в области поясницы.

11.

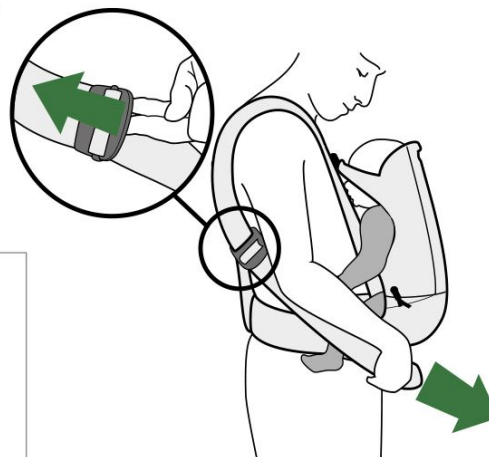

Отрегулируйте плечевые ремни. Чтобы уменьшить нагрузку на плечи, достаточно приподнять внешние края пряжек для регулировки. Ребёнок расположен правильно, если вы можете коснуться губами макушки его головы.

## ВЫБОР ШИРОКОГО МЕСТА ДЛЯ СИДЕНИЯ

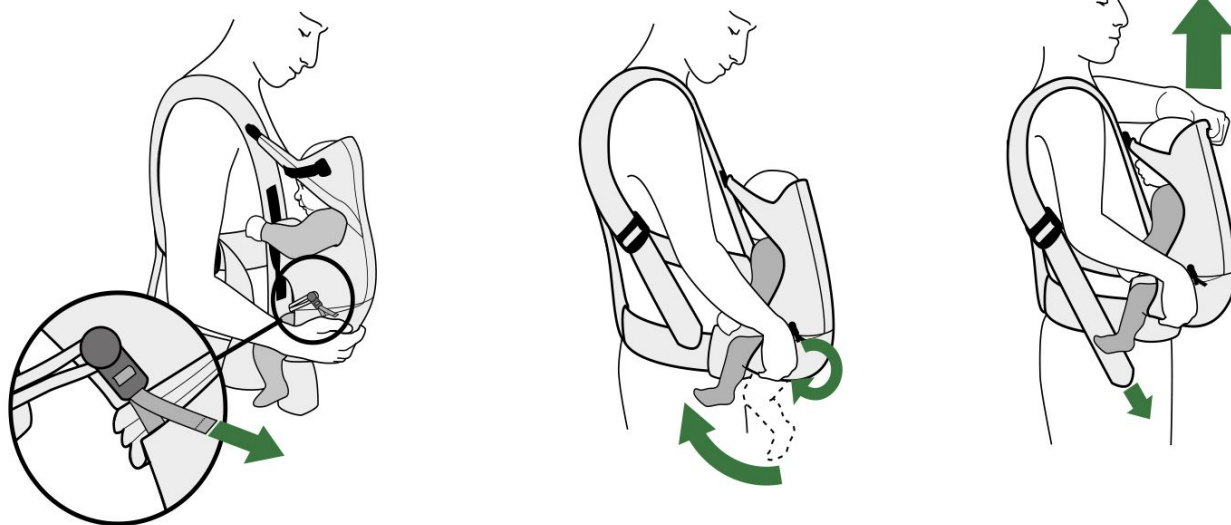

Приподнимите ноги ребёнка, зафиксируйте пряжку для регулировки сиденья и разверните ткань так, чтобы она поддерживала бёдра и покрывала их снизу. Для обеспечения достаточной близости и контроля младенец должен находиться лицом к вам в верхней области вашей груди. Чтобы уменьшить нагрузку на плечи, по мере роста малыша можно выбирать более низкое положение.

## ИЗВЛЕЧЕНИЕ РЕБЁНКА ИЗ РЮКЗАКА-КЕНГУРУ



Придерживайте ребёнка! Сначала отстегните ножные ремешки (если они были пристёгнуты).

Если ребёнок спит, отстегните застёжки на обеих сторонах, полностью открыв фронтальную часть. Перед нажатием кнопки необходимо сдавить двойную пряжку.

## ПОЛОЖЕНИЕ ЛИЦОМ ВПЕРЁД

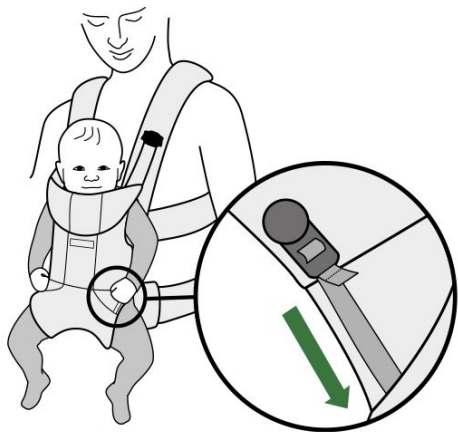

Ребёнка необходимо помещать лицом к себе, пока он не сможет держать голову прямо (примерно до возраста 5 месяцев). Приблизительно в этом возрасте мышцы шеи, спины и ног малыша достаточно окрепнут, чтобы его можно было носить лицом вперёд. Отверните вниз поддержку для головы и снова пристегните застёжку. Поднимите ноги ребёнка, чтобы его ягодицы опустились в рюкзак-кенгуру.

## УКАЗАНИЯ ПО СТИРКЕ

### Mesh

Машинная стирка в тёплой воде отдельно от других вещей. Использовать щадящий цикл и мягкое моющее средство. Сушить в подвешенном состоянии без использования сушильного оборудования. Не применять хлорсодержащие отбеливатели и кондиционеры для белья. НЕ УТЮЖИТЬ! Рекомендуется использовать мешок для стирки.

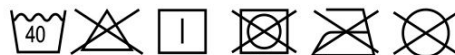

### ТКАНЬ

#### Основной материал:

полиэстер 100%

Используемые материалы не содержат опасных или аллергенных веществ и соответствуют требованиям стандарта Оеко-Тех 100, класс 1 (изделия для детей).

### БЕЗОПАСНОСТЬ

BABYBJÖRN Рюкзак-кенгуру Move соответствует требованиям стандартов безопасности EN 13209-2:2015 и ASTM F2236.

# **⚠ ВНИМАНИЕ!**

## **ОПАСНОСТЬ ПАДЕНИЯ И УДУШЕНИЯ**

### **ОПАСНОСТЬ ПАДЕНИЯ**

Имеется опасность выпадения через широкий проём для ног и через край рюкзака-кенгуру.

- Отрегулируйте проёмы для ног так, чтобы они плотно охватывали ноги ребёнка.
- Каждый раз перед использованием рюкзака-кенгуру необходимо проверять надёжность всех застёжек.
- Будьте особенно осторожны при наклонах и ходьбе.
- Не наклоняйтесь в пояс, а приседайте, сгибая ноги в коленях.
- В этом рюкзаке-кенгуру разрешается носить детей весом от 3,2 до 12 кг.
- Этот рюкзак-кенгуру предназначен для детей ростом от 53 см.

### **ОПАСНОСТЬ УДУШЕНИЯ**

Ребёнок в возрасте до 4 месяцев, находясь в рюкзаке-кенгуру, может задохнуться, если его лицо будет плотно прижато к вашему телу.

- Не пристёгивайте ребёнка так, чтобы он был слишком плотно прижат к вашему телу.
- Оставляйте достаточно места, чтобы малыш мог двигать головой.

- Ничто не должно закрывать лицо ребёнка.
- Если вы кормите грудью ребёнка в рюкзаке-кенгуру, после кормления его положение необходимо поменять, чтобы лицо не было прижато к вашему телу.

## **ВАЖНО! ВНИМАТЕЛЬНО ПРОЧИТАЙТЕ И СОХРАНИТЕ РУКОВОДСТВО.**

## **ВНИМАНИЕ!**

Ваше равновесие может быть нарушено вашими движениями или движениями ребёнка.

Требуется с осторожностью выполнять наклоны вперёд и в стороны.

Этот рюкзак-кенгуру не предназначен для использования во время занятий спортом.

Перед тем как надевать и использовать этот рюкзак-кенгуру, необходимо прочитать руководство.

Руководство следует сохранить для обращения к нему впоследствии.

Необходимо следить за ребёнком при использовании рюкзака-кенгуру из мягкого материала.

При использовании для детей с малым весом при рождении или с нарушениями здоровья рекомендуется предварительно обратиться за медицинской консультацией.

Нельзя пользоваться рюкзаком-кенгуру, если какие-либо его части отсутствуют или повреждены.

Перед использованием необходимо проверить отсутствие повреждённых креплений, а также разорванных швов, ремней и ткани.

Недоношенные дети, дети с проблемами дыхательных путей и младенцы в возрасте до 4 месяцев подвержены наибольшему риску удушья.

В рюкзаке-кенгуру должен быть достаточный доступ воздуха к носу и рту ребёнка.

Не одевайте ребёнка слишком тепло.

Нельзя ложиться или засыпать, удерживая ребёнка в рюкзаке-кенгуру.

Ребёнка необходимо помещать лицом к себе, пока он не сможет держать голову прямо (примерно до возраста 5 месяцев).

Рюкзак-кенгуру должен быть отрегулирован, как указано в руководстве, в соответствии с размером ребёнка.

Каждый раз перед использованием необходимо проверять надёжное состояние всех пряжек, застёжек, ремней и систем регулировки.

Следует убедиться в правильном расположении ребёнка, в том числе его ног.

Для детей весом от 3,2 до 4,5 кг должны использоваться ножные ремешки.

Маленькие дети могут выпасть через проём для ноги.

Данный рюкзак-кенгуру не предназначен для ношения на спине.

Рюкзаком-кенгуру можно пользоваться только тогда, когда вы ходите, сидите или стоите.

Нельзя пользоваться рюкзаком-кенгуру из мягкого материала в ситуации, когда ваше равновесие или подвижность ухудшены из-за физических нагрузок, сонливости или медицинского состояния.

Нельзя пользоваться рюкзаком-кенгуру во время приготовления пищи или уборки, либо других действий, предполагающих использование источников тепла или химикатов.

Разлитые горячие напитки могут быть причиной ожогов.

Запрещено использовать рюкзак-кенгуру из мягкого материала, перемещаясь в транспорте в качестве водителя либо пассажира.

Данный рюкзак-кенгуру предназначен для использования только взрослыми.

## CONTACT US

*To find the answers to most questions and contact our customer service,  
please visit [www.babybjorn.com](http://www.babybjorn.com)*



**BABYBJÖRN®**

Art. 099 The mark BABYBJÖRN is protected by trademark registration in several countries.  
US TM Reg. Nos. 1,385,135, 4,511,202 & 4,518,181. The Parallel Line Design is a sign of a genuine BABYBJÖRN  
product. The Parallel Line Design is protected by trademark registrations in several countries,  
i.a. US TM Reg. No. 4,843,682. Design and patent applications pending. Baby Carrier Move  
© BabyBjörn AB, 2019. For more information, please contact [info@babybjorn.com](mailto:info@babybjorn.com) © BabyBjörn AB, 2019.  
BabyBjörn AB, Kulltorpsvägen 49, 333 74 Bredaryd, Sweden [www.babybjorn.com](http://www.babybjorn.com).