

BabyStyle®

BabyStyle UK Limited
LE12 7RJ
ВЕЛИКОБРИТАНИЯ

Инструкция по эксплуатации:
© BabyStyle UK Limited 2017
Все права защищены.
Oyster Zero LJS 0959/24012017

Импортер: ООО «Кид Трейд»
125080, г. Москва, ул. Алабяна,
д. 12, корп. 2
+7 (495) 648-64-24
www.edmgroup.ru

Oyster Zero



Oyster Zero



ИНСТРУКЦИЯ
ПО ЭКСПЛУАТАЦИИ

СОДЕРЖАНИЕ

Важная информация по безопасности	2-3
Основные характеристики	4-5
Как правильно разложить шасси	6
Установка/демонтаж передних колёс	6
Установка/демонтаж задних колёс	7
Как правильно сложить шасси	8-9
Управление поворотными передними колёсами	9
Использование стояночного тормоза	10
Регулировка наклона спинки сиденья	10-11
Установка/снятие бампера	11
Как снять сиденье Oyster Zero	12-13
Совместимость с автолюльками	14
Установка/снятие автолюльки Oyster на/с шасси	14-15
Установка/снятие автолюльки maxi Cosi Pebble/ Pebble Plus на/с шасси	16
Установка/снятие спального блока на/с шасси	17-18
Система ремней безопасности Oyster Zero	18
Использование ремней безопасности	18
Капор/солнцезащитный козырёк	19
Установка/снятие капора	19
Установка и снятие подножки для второго ребенка	20
Система сложения подножки для второго ребенка	20-21
Установка/снятие накидки на сиденье	21
Установка конверта для ножек	21
Установка дождевика на коляску	21
Уход и обслуживание	22
Гарантия	23



ВАЖНАЯ ИНФОРМАЦИЯ ПО БЕЗОПАСНОСТИ!

Важно - Внимательно прочитайте эти инструкции перед использованием и сохраните их на будущее. Если вы не будете выполнять эти инструкции, безопасность вашего ребёнка окажется под угрозой.

Важно, чтобы любой, кто собирается использовать эту коляску, в полной мере понимал эти инструкции.

ВНИМАНИЕ! Всегда используйте систему фиксации.

Эта коляска рассчитана на одного ребёнка, не пытайтесь перевозить в ней больше одного ребёнка.

ВНИМАНИЕ! Неправильная сборка, складывание или использование настоящего устройства могут привести к повреждениям и поставить безопасность ребёнка под угрозу. Никогда не перегружайте устройство. Ограничение по весу для багажной корзины составляет 3 кг, а для держателя для стакана 500 г. Всегда размещайте вещи в центре багажной корзины.

ВНИМАНИЕ! Безопасность ребёнка – это ваша ответственность.

ВНИМАНИЕ! Никогда не оставляйте ребенка без присмотра.

ВНИМАНИЕ! Убедитесь, что все запорные устройства задействованы перед использованием. Настоящая коляска предназначена для детей от рождения и до максимального веса, равного 20 кг, с установленной автолюлькой – от рождения до 13 кг, с установленным спальным блоком – от рождения до 9 кг. У подножки для второго ребенка для коляски Oyster ограничение по весу составляет 20 кг. Для новорождённых рекомендовано максимальное горизонтальное положение наклона коляски.

Не используйте аксессуары, которые не были одобрены производителем.

ВНИМАНИЕ! Любая нагрузка на ручку влияет на устойчивость коляски.

ВНИМАНИЕ! Никогда не оставляйте коляску без предварительной активации стояночного тормоза. Избегайте парковки на склоне.

ВНИМАНИЕ! Перед использованием удостоверьтесь, что устройства фиксации автолюльки используются правильно.

Не используйте коляску на лестнице и ступенях эскалатора, поскольку это может быть опасно для вашего ребёнка.

ВНИМАНИЕ! Никогда не поднимайте и не несите коляску с ребёнком внутри. Безопасность вашего ребёнка может оказаться под угрозой.

ВНИМАНИЕ! Настоящий товар не приспособлен для бега или катания на коньках. Регулярно проверяйте правильность работы всех основных деталей и запорных устройств.

Используйте только те запчасти, которые поставляются производителем или дистрибьютором.

ВНИМАНИЕ! Во избежание травм убедитесь, что во время складывания и раскладывания изделия ребёнка нет поблизости.

ВНИМАНИЕ! Не позволяйте ребёнку играть с изделием.

Все упоминания правой и левой стороны даны с позиции человека, стоящего лицом к ручке коляски.

Данное изделие не заменяет колыбель или кроватку. Если ребёнку пора спать, его нужно переместить в подходящую люльку коляски, колыбель или кроватку.

ВНИМАНИЕ! Не прикрепляйте к ручке коляски никакие аксессуары при наклонённом сидении.

Основные характеристики



КАК ПРАВИЛЬНО РАЗЛОЖИТЬ ШАССИ

Чтобы разложить шасси, освободите стопор движения шасси, затем, удерживая ручку шасси, поднимайте шасси до щелчка, обозначающего открытие. Убедитесь, что шасси полностью открыто, надавив на ручку.



УСТАНОВКА / ДЕМОНТАЖ ПЕРЕДНИХ КОЛЕС

Для установки передних колёс разместите колесо вертикально вдоль оси и нажмите с усилием. Перед использованием убедитесь, что передние колеса надежно закреплены.

Для демонтажа переднего колеса:

Шаг 1. Нажмите на кнопку фиксации колеса, расположенную на задней части колесного блока.

Шаг 2. Потяните колесо вниз от шасси.



Шаг 1



Шаг 2

УСТАНОВКА ЗАДНИХ КОЛЁС

Для установки задних колёс:

Потяните вниз и удерживайте светло-серый рычаг снятия блокировки заднего колеса, найдите ось заднего колеса и надавите в сторону к шасси.

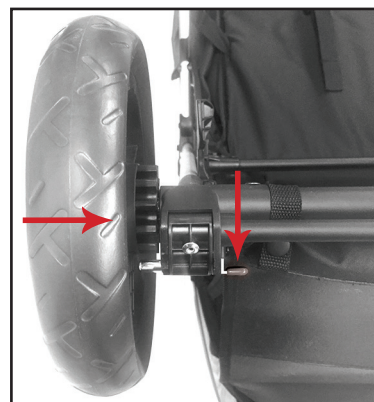

ДЕМОНТАЖ ЗАДНИХ КОЛЁС

Для демонтажа задних колёс:

Потяните вниз и удерживайте светло-серый рычаг снятия блокировки заднего колеса и потяните колесо в сторону от шасси.



КАК ПРАВИЛЬНО СЛОЖИТЬ ШАССИ

Для складывания шасси найдите красный основной фиксатор шасси, расположенный с правой стороны шасси. Надавите до щелчка, означающего, что он открылся. Сложите капор, затем найдите ремень сборки шасси, расположенный в центре обивки сиденья под тканью. Потяните за ремень, и когда коляска поднимется, шасси сложаются. Приведите в действие стопор движения шасси для его блокировки.

ВНИМАНИЕ! Во избежание травм убедитесь, что во время складывания и раскладывания изделия ребёнка нет поблизости.



Надавите на основной фиксатор шасси



Потяните ремень сборки шасси

Всегда следите за тем, чтобы ребенок находился на достаточном расстоянии от движущихся частей во время регулировки.



Шасси стоит в сложенном виде без опор

УПРАВЛЕНИЕ ПОВОРОТНЫМИ ПЕРЕДНИМИ КОЛЁСАМИ

Передние колеса могут использоваться в поворотном или фиксированном режиме. Переключение с фиксированного режима на поворотный: поверните стопорное кольцо поворотного механизма против часовой стрелки (слева и справа). Переключение с поворотного режима на фиксированный: поверните стопорное кольцо поворотного механизма по часовой стрелке.



Колёса заблокированы



Колёса вращаются

ИСПОЛЬЗОВАНИЕ СТОЯНОЧНОГО ТОРМОЗА

Для включения тормоза сильно надавите ногой на тормозную педаль, расположенную у задних колес. Убедитесь, что тормоз полностью включен, прежде чем отпустить ручку. Для отключения тормоза поднимайте ногой тормозную педаль, пока колеса не начнут свободно двигаться.

НИКОГДА не оставляйте коляску без предварительной активации тормоза.



Всегда включайте стояночный тормоз на время посадки или высадки детей.

РЕГУЛИРОВКА НАКЛОНА СПИНКИ СИДЕНЬЯ

Чтобы откинуть сиденье найдите ремень для регулировки наклона, расположенный на задней части спинки сиденья. Нажмите кнопку зажима, расположенного в верхней части ремня, потяните зажим вниз, откидывая сиденье.



Чтобы вернуть спинку в вертикальное положение, нажмите кнопку зажима на ремне, удерживайте её нажатой. Потяните за регулировочные ремни.



УСТАНОВКА / СНЯТИЕ БАМПЕРА

Для установки бампера разместите бампер в точке его крепления. Для того, чтобы снять бампер, найдите кнопку фиксации бампера рядом с точкой крепления. Нажимайте на кнопку, потяните бампер в сторону от шасси.



КАК СНЯТЬ СИДЕНЕ OYSTER ZERO

Сиденье Oyster Zero можно снять на время использования шасси со спальным блоком или автокреслом. Начните с бампера (см. стр. 11) и выполните следующие шаги.



1. Расстегните кнопку на шасси (левую и правую).



2. Расстегните кнопку на шасси (левую и правую).

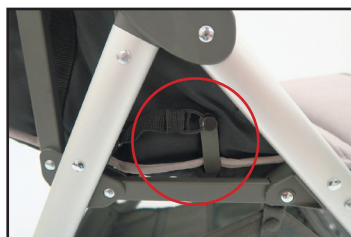

3. Отодвиньте пластиковый паз от металлического элемента для освобождения (слева и справа).



4. Отделите липучку, которая закрепляет ремень сборки шасси.



5. Потяните липучку вниз с нижней стороны так, чтобы открыть крепёжные ремни сиденья.



5. Продолжайте расстёгивать кнопки и протяните ремень через направляющие ремня (слева и справа).

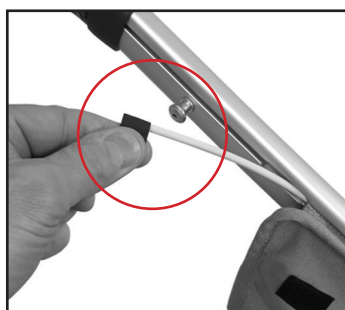

6. Используя большой и указательный пальцы, медленно вытащите стяжной болт ткани из направляющего канала в ручке коляски (слева и справа). Это освободит ткань.

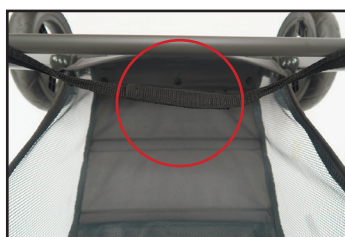

Как только сиденье будет удалено, снова присоедините ремень сборки шасси с помощью липучки, чтобы продолжить использование шасси.

Материал сиденья может быть повторно одет на шасси с помощью выполнения этих шагов в обратном порядке.

СОВМЕСТИМОСТЬ С АВТОЛЮЛЬКАМИ

Шасси Oyster Zero можно использовать с автолюльками. Подробнее см. в таблице ниже.

КОНСТРУКЦИЯ / МОДЕЛЬ АВТОЛЮЛЬКИ	АДАПТЕРЫ OYSTER LB321	АДАПТЕРЫ OYSTER ZERO MULTI	АДАПТЕРЫ OYSTER ZERO ДЛЯ СПАЛЬНО- ГО БЛОКА
АВТОЛЮЛЬКА OYSTER (LB321)			
MAXI-COSI Pebble/ Pebble Plus			



УСТАНОВКА / СНЯТИЕ АВТОЛЮЛЬКИ OYSTER LB321 НА/С ШАССИ

Чтобы установить автолюльку Oyster LB321 на шасси, сначала должны быть установлены адаптеры для спального блока Oyster Zero. Чтобы установить адаптеры на шасси, снимите бампер. Установите адаптеры на раму шасси, вставив адаптер в точки крепления бампера.

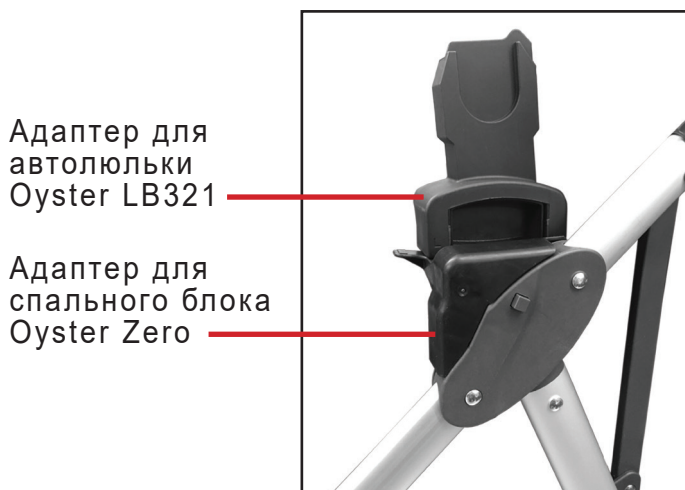

Дети должны находиться на достаточном расстоянии от движущихся частей во время установки.

Теперь адаптеры Oyster LB321 можно вставить в адаптеры для установки спального блока (слева и справа).

Возьмите автолюльку за ручку и поместите её на адаптеры для автолюльки. Адаптеры должны войти в пазы на базе ручки автолюльки слева и справа.

Надавите на автолюльку до щелчка, пока она не будет закреплена. Убедитесь, что автолюлька надежно зафиксирована, потянув за ручку.

Чтобы снять автолюльку с шасси нажмите на две кнопки по бокам автолюльки (не кнопки регулировки ручки) и снимите автолюльку с шасси. Чтобы снять адаптеры с шасси, потяните за утопленные ручки и выньте адаптеры из адаптеров спального блока Oyster Zero.

Для снятия адаптеров спального блока нажмите на кнопки фиксации бампера (слева и справа).

УСТАНОВКА / СНЯТИЕ АВТОЛЮЛЬКИ MAXI COSI PEBBLE / PEBBLE PLUS НА / С ШАССИ

Автолюльку можно установить на шасси с помощью адаптеров Oyster Zero Multi. Чтобы установить адаптеры на шасси, снимите бампер. Установите адаптеры на раму шасси, вставив адаптер в точки крепления бампера.

Возьмите автолюльку за ручку и поместите её на адаптеры. Адаптеры должны войти в пазы на базе ручки автолюльки слева и справа.

Надавите на автолюльку до щелчка, пока она не будет закреплена. Убедитесь, что автолюлька надежно зафиксирована, потянув за ручку.

Чтобы снять автолюльку с шасси, нажмите на две кнопки по бокам автолюльки (не кнопки регулировки ручки) и снимите автолюльку с шасси. Чтобы снять адаптеры с шасси, нажмите кнопку фиксации бампера и отсоедините адаптер от шасси.

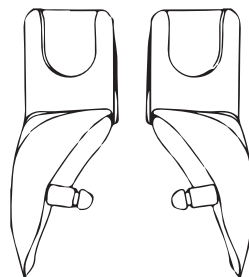

Адаптеры Oyster Zero Multi для автолюльки

Дети должны находиться на достаточном расстоянии от движущихся частей во время установки.

УСТАНОВКА / СНЯТИЕ СПАЛЬНОГО БЛОКА НА/С ШАССИ

Спальный блок можно установить на шасси с помощью подходящих адаптеров. Чтобы установить адаптеры на шасси, снимите бампер. Установите адаптеры на раму шасси, вставив адаптер в точки крепления бампера.

Возьмите спальный блок за ручку и поместите его на адаптеры. Крепления спального блока должны войти в адаптеры с обеих сторон.

Надавите на спальный блок до щелчка, пока он не будет закреплён. Убедитесь, что спальный блок надежно зафиксирован, потянув за ручку.

Чтобы снять спальный блок с шасси, потяните за ручки, расположенные на блоке и снимите его с шасси. Чтобы снять адаптеры с шасси, нажмите кнопку фиксации бампера и отсоедините адаптер от шасси.

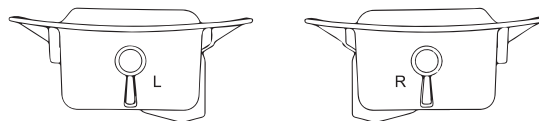

Адаптеры Oyster Zero для спального блока



Потяните ручки спального блока в направлении стрелки, чтобы отсоединить его.

Дети должны находиться на достаточном расстоянии от движущихся частей во время установки.

СИСТЕМА РЕМНЕЙ БЕЗОПАСНОСТИ OYSTER ZERO

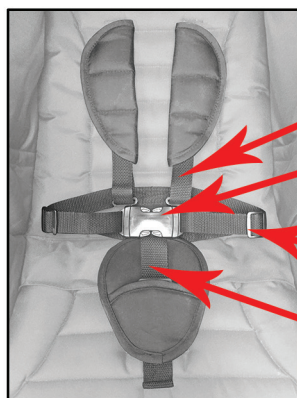

Плечевой ремень и пряжка

Центральная пряжка

Поясной ремень и пряжка

Пряжка пахового ремня

ИСПОЛЬЗОВАНИЕ РЕМНЕЙ БЕЗОПАСНОСТИ

Всегда ставьте коляску на стояночный тормоз перед тем, как посадить в неё ребенка. В системе ремней безопасности есть два плечевых ремня, два поясных ремня и паховый ремень. Поместите два плечевых ремня на плечи ребенка и поясные ремни вокруг талии ребенка. Паховый ремень должен быть проведен между ногами ребенка. Поясные ремни и плечевые ремни должны быть закреплены в центральную пряжку на конце пахового ремня. Систему ремней безопасности можно отрегулировать по размерам вашего ребенка, передвигая пряжки регулировки вдоль плечевых ремней и поясных ремней. Для снятия ремней безопасности надавите на кнопку на центральной пряжке.

ВНИМАНИЕ! Всегда используйте паховый ремень в сочетании с поясным ремнём. ВСЕГДА ИСПОЛЬЗУЙТЕ ПРИВЯЗНЫЕ РЕМНИ БЕЗОПАСНОСТИ

КАПОР/СОЛНЦЕЗАЩИТНЫЙ КОЗЫРЁК

Капор Oyster Lite состоит из трёх частей, переднюю часть можно развернуть или свернуть внутрь основной части капюшона в зависимости от ваших предпочтений. Чтобы вынуть козырёк, дотянитесь до нижней части отверстия для капюшона и вытяните козырёк вперед. Чтобы сложить козырёк, протолкните его обратно в капюшон и разгладьте ткань.

УСТАНОВКА И СНЯТИЕ КАПОРА

Чтобы установить капор, присоедините его крепления к шасси (слева и справа). Прикрепите липучку на задней и боковой сторонах капора и застегните кнопки на спинке сиденья. Чтобы снять капор, вытащите крепления капора из шасси (слева и справа). Расстегните кнопки, расстегните липучку и снимите капор.

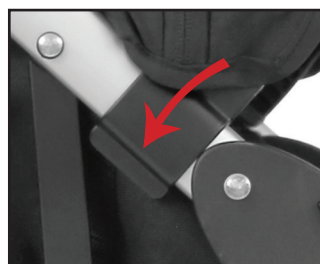

Установка капора

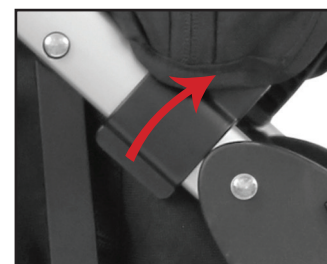

Снятие капора

Дети должны находиться на достаточном расстоянии от движущихся частей во время установки.

УСТАНОВКА И СНЯТИЕ ПОДНОЖКИ ДЛЯ ВТОРОГО РЕБЕНКА

Для установки подножки: Потяните за две защелки, находящиеся внизу подножки и откройте застёжки. Поместите две открытые застёжки на заднюю ось и поверните их, пока они не зайдут под ось. Закройте застёжки, убедитесь, что они зафиксированы в нужном положении. Перед использованием убедитесь, что подножка надёжно закреплена.

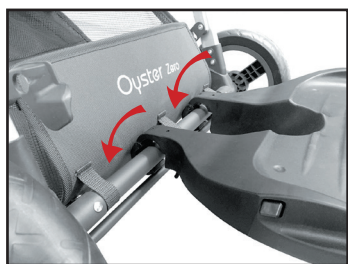

Для снятия подножки потяните за две защелки, находящиеся внизу подножки и снимите подножку с задней оси.

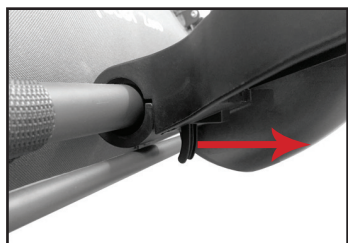

СИСТЕМА СЛОЖЕНИЯ ПОДНОЖКИ ДЛЯ ВТОРОГО РЕБЕНКА:

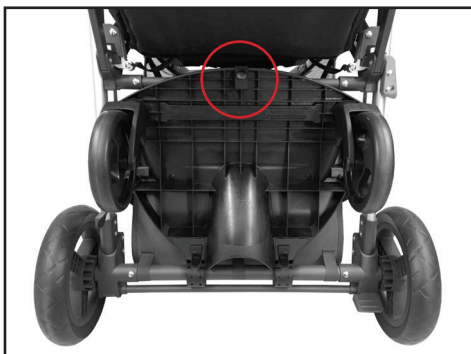

Поднимите подножку и закрепите ее, используя кнопку в верхней части подножки, и кнопку на ремне крепления шасси.

УСТАНОВКА/СНЯТИЕ НАКИДКИ НА СИДЕНЬЕ

Чтобы установить накидку на сиденье, расслабьте ремни безопасности, так чтобы плечевые и поясные ремни были разделены. Наденьте плечевые ремни вместе с паховым ремнём и закрепите пряжкой, пропустив через соответствующие отверстия в накидке. Поясные ремни должны быть пропущены вокруг накладки. Соедините ремни вместе с помощью зажимов.

Для снятия, расслабьте ремни безопасности и пропустите их через отверстия в накидке.

УСТАНОВКА КОНВЕРТА ДЛЯ НОЖЕК

Конверт для ног можно снять, отстегнув молнию. Основание конверта для ног можно использовать в качестве подкладки для сиденья без верхней части. Чтобы прикрепить конверт для ног к сиденью, выньте застёжки ремней безопасности из центральной пряжки и освободите плечевые ремни от поясных ремней в пряжке. Проведите плечевые ремни и поясные ремни через соответствующие отверстия в конверте для ног. Проведите паховый ремень через отверстие в конверте для ног. Соедините две кнопки в верхней части спинки сиденья с двумя кнопками на верхней части конверта для ног.

УСТАНОВКА ДОЖДЕВИКА НА КОЛЯСКУ

Разместите дождевик над коляской; для установки дождевика должен быть установлен и открыт капюшон. Застегните соответствующие кнопки по бокам дождевика на коляске (слева и справа). В передней части коляски есть два тканых ремня. Оберните каждый из них вокруг ближайшей передней ножки (слева и справа).

УХОД И ОБСЛУЖИВАНИЕ

- Регулярно проверяйте винты, заклепки, болты и крепления, чтобы убедиться в их плотном и надёжном закреплении. Заменяйте любые детали пришедшие в негодность. Если вы намерены использовать коляску зимой, на море или в бездорожье: важно тщательно очищать и высушивать изделие после использования. Морская соль и дорожные реагенты будут разъедать металлические детали, если их не удалять. После использования в этих условиях, очищайте изделие пресной водой и тщательно просушивайте после использования.
- Регулярно убеждайтесь, что все блокирующие устройства шасси работают правильно.
- Если какая-либо деталь коляски повреждена, немедленно свяжитесь с местным розничным продавцом BabyStyle, прекратив использование коляски.
- Не подвергайте свою коляску чрезмерному воздействию солнечных лучей в течение длительных периодов времени, даже умеренное воздействие солнечного света может привести к изменению цвета ткани.
- Будьте осторожны, чтобы не разорвать ткань при транспортировке коляски.
- Легкое масло или силиконовый аэрозоль подходит для использования в качестве смазки для движущихся частей.
- Убедитесь, что молнии полностью расстёгнуты или полностью застёгнуты во избежание повреждений.
- Всегда используйте дождевик в ненастную погоду.
- Не кладите предметы на капюшон/козырёк, это может повредить коляску и/или сделать её использование небезопасным.
- Резиновые шины могут оставлять следы на некоторых поверхностях. Шины могут вступать в реакцию с некоторыми поверхностями (виниловые напольные покрытия, ковры и т.д.) и оставлять пятна. В помещении всегда оставляйте коляску на защитном покрытии.
- Регулярно очищайте металлические детали влажной тканью и сразу высушивайте.
- Тканевые части должны очищаться в соответствии с инструкциями в памятках по уходу.
- Не стирайте в стиральной машине. Протирайте губкой или стирайте вручную с мягким моющим средством и в теплой воде (30°C).

ГАРАНТИЯ



Коляска имеет много движущихся частей и требует регулярного обслуживания пользователем. Простое очищение и смазывание позволят коляске хорошо выглядеть и работать лучше и дольше. Коляска будет использоваться в разной среде, в прогулках по сельской местности, в поездках на побережье, во время зимних поездок в школу; все это может увеличить износ, привести к ржавчине и коррозии и сократить срок службы изделия. Регулярное очищение, уход и техническое обслуживание уменьшат воздействие окружающей среды на коляску. Гарантия не защищает коляску от перегрузки, неправильного использования, небрежного отношения или отсутствия ухода и обслуживания пользователем.

BabyStyle UK Ltd предоставляет гарантию в поддержку розничного продавца, у которого вы приобрели это изделие. Гарантия действует в течение 12 месяцев с даты покупки для первоначального покупателя / владельца. Доказательство покупки будет (по усмотрению BabyStyle UK Ltd) необходимо для того, чтобы ваш продавец мог потребовать гарантию. Гарантия не распространяется на любую неисправность, вызванную неправильным использованием, повреждением или небрежным отношением. Пользователь несет ответственность за регулярный осмотр и техническое обслуживание изделия во избежание повреждения коляски и/или травмы ребенка. Коляска возвращается продавцу за счет собственников, чтобы удостовериться в обоснованности претензии по гарантии.

Пожалуйста, внимательно прочитайте инструкции по уходу за коляской. Это не затрагивает ваши законные права.