

REMOTE CAR GUN COMBINE

Инструкция
Арт. K15

УСТАНОВКА БАТАРЕЕК

Машинка - пистолет

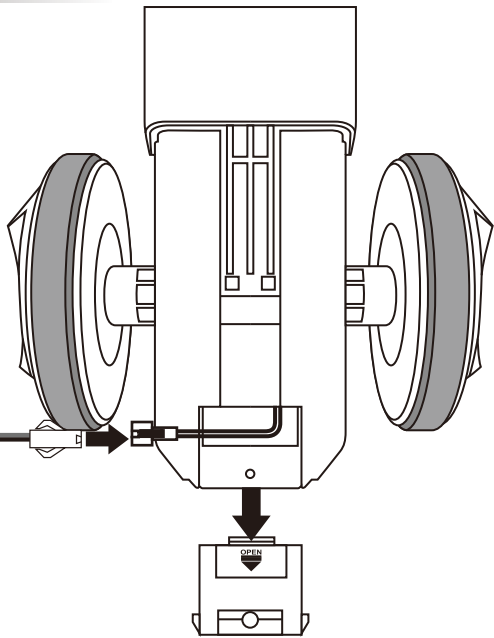
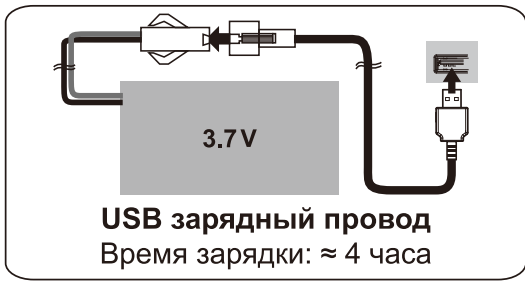

Откройте отсек для батареек игрушки.
Установите аккумуляторную батарею, как показано на рисунке.
Закройте отсек для батареи.

Пульт управления

Откройте отсек для батареек пульта управления.
Установите 2 батарейки типа "AA", как показано на рисунке.
Закройте отсек для батареек.

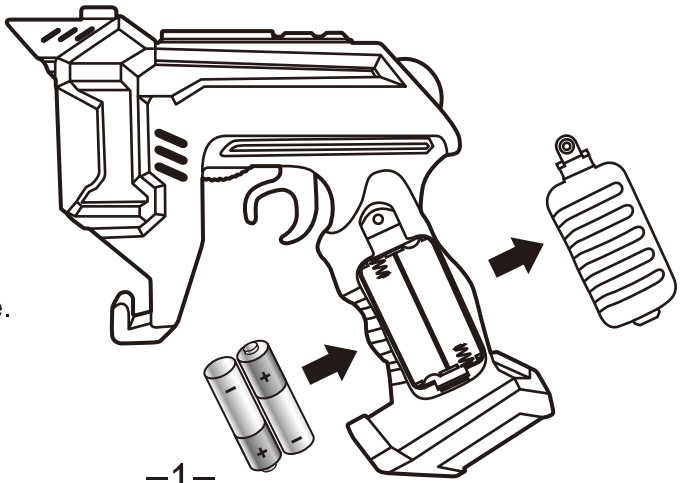

ФУНКЦИИ

ТРАНСФОРМАЦИЯ

Нажмите на кнопку

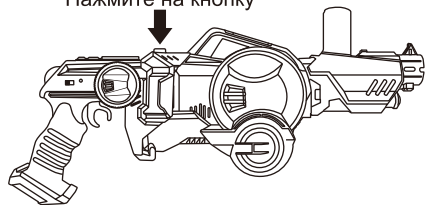

Отсоедините пульт управления от машинки-пистолета

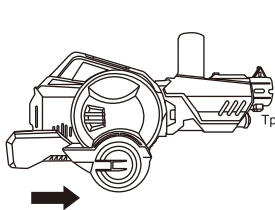
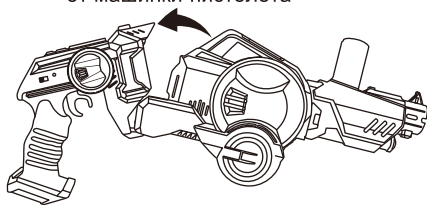

Трансформация

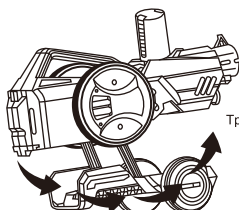

Трансформация

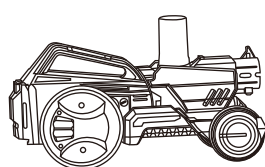

Трансформация пистолета в машинку окончена

Подвиньте колеса вперед

Подвиньте колеса вперед

УПРАВЛЕНИЕ МАШИНКОЙ



Летающие диски

Магазин

Загрузите летающие диски в магазин



Установка магазина

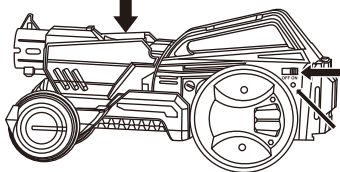

Вкл/выкл

Индикатор работы

Поворот влево/вправо

Выстрел

Вкл/выкл

Индикатор работы

Вперед/назад

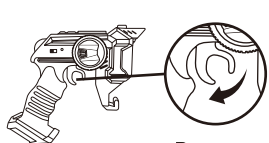

Вперед

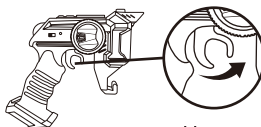
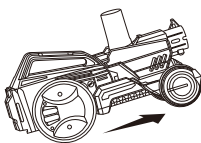

Назад

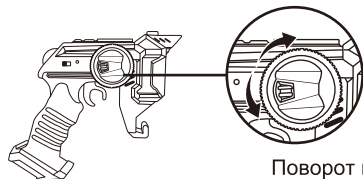
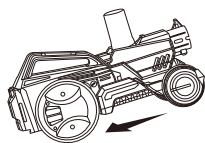

Поворот влево / поворот вправо

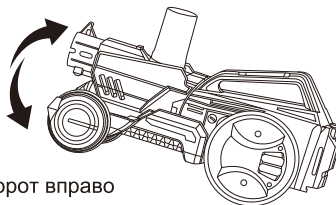

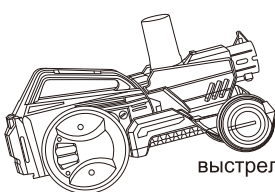
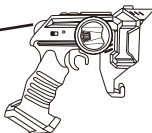
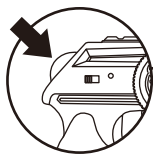

Удерживайте кнопку
выстрела, чтобы выстрелить
летающими дисками

● ТРАНСФОРМАЦИЯ МАШИНКИ В ПИСТОЛЕТ

ТРАНСФОРМАЦИЯ

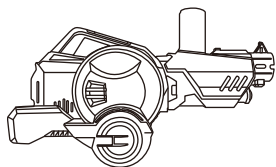
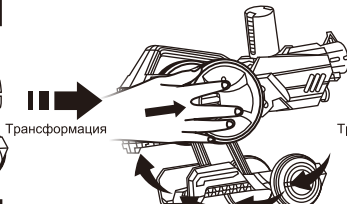
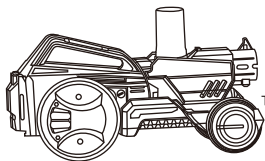

Подвиньте колеса назад

Подвиньте колеса назад
(Когда переднее колесо заблокировано задним колесом, вы можете
сдвинуть заднее колесо внутрь обеими руками, чтобы закрепить
переднее колесо на заднем колесе.)

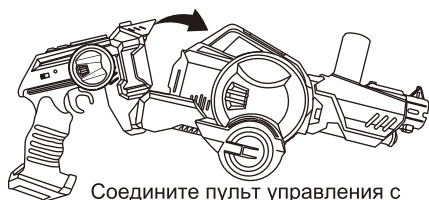

Соедините пульт управления с
машинкой-пистолетом



Трансформация машинки
в пистолет окончена

УПРАВЛЕНИЕ ПИСТОЛЕТОМ



Летающие
диски

Магазин

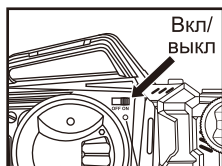

Вкл/
выкл

Индикатор
работы

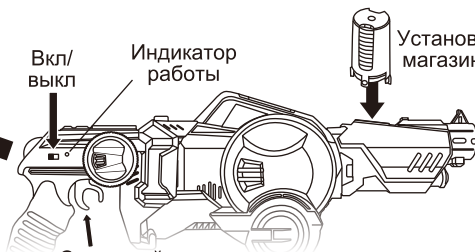

Установка
магазина

Спусковой крючок

Загрузите летающие
диски в магазин

УСТАНОВКА СОЕДИНЕНИЯ

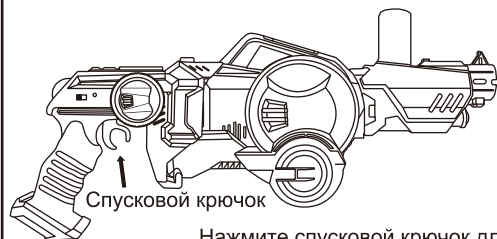

Спусковой крючок

Нажмите спусковой крючок для выстрела

Во время установки соединения машинки индикатор работы будет гореть "вкл". Если после установки соединения индикатор работы на пульте управления мигает и погаснет, то установка соединения прошла успешно. Если после трансформации индикатор работы на пульте управления будет долго мигать, то установка соединения не удалась. Необходимо выключить и включить машинку и пульт управления и установить соединение еще раз.

ГАРАНТИЙНЫЙ ТАЛОН

- Наименование (артикул) :
-

- Дата покупки :
-

- Штамп магазина:
-

ГАРАНТИЙНЫЙ СРОК НА БЕСПЛАТНЫЙ РЕМОНТ ПРИ ОБНАРУЖЕНИИ СКРЫТЫХ ДЕФЕКТОВ – 1 ГОД.

В случае нарушения товарного вида, условий эксплуатации или самостоятельного ремонта игрушка возврату или обмену не подлежит. Без штампа магазина и кассового чека гарантия недействительна.

Адрес: г. Москва, 3-ая Карачаровская улица, дом 18А, стр. 1.
Для ремонта Вам следует обратиться по телефону в Москве 8(499)705-82-82 с 09 до 17 часов кроме субботы и воскресенья или по e-mail: info@alyance.biz