

ВНИМАНИЕ!

- Никогда не оставляйте ребенка без присмотра.
- Всегда следите за ребенком, когда он находится в коляске.
- Всегда используйте ремни безопасности!
- Перед началом использования убедитесь, что все запирающие устройства надежно закреплены.
- Во избежание риска получения травм, следите за тем, чтобы ребенок стоял в стороне во время раскладывания и складывания коляски.
- Эта коляска предназначена для одного ребенка.
- Коляска предназначена для использования с 7 месяцев и до 3 лет.
- Сиденье не предназначено для детей младше 6 месяцев.
- Максимальная нагрузка на коляску — 15 кг.
- Максимальная нагрузка на корзину для вещей — 5 кг.
- Любой предмет, висящий на ручке, влияет на устойчивость коляски.
- Ставьте коляску на тормоз, когда усаживаете или забираете ребенка.
- Используйте запасные детали только от производителя или дистрибьютера.
- Эта коляска не предназначена для бега или катания на роликах.
- Не оставляйте коляску вблизи открытого огня.
- Не разрешайте ребенку играть с коляской.
- Во избежание удушья храните все пластиковые упаковочные элементы вдали от детей.
- Не тяните коляску с помощью велосипеда, мопеда или машины во избежание повреждения коляски.
- Не используйте аксессуары от других производителей.

HD688

Инструкция по сборке и эксплуатации

MINI CAPSULE

Ультеракомпактная прогулочная коляска

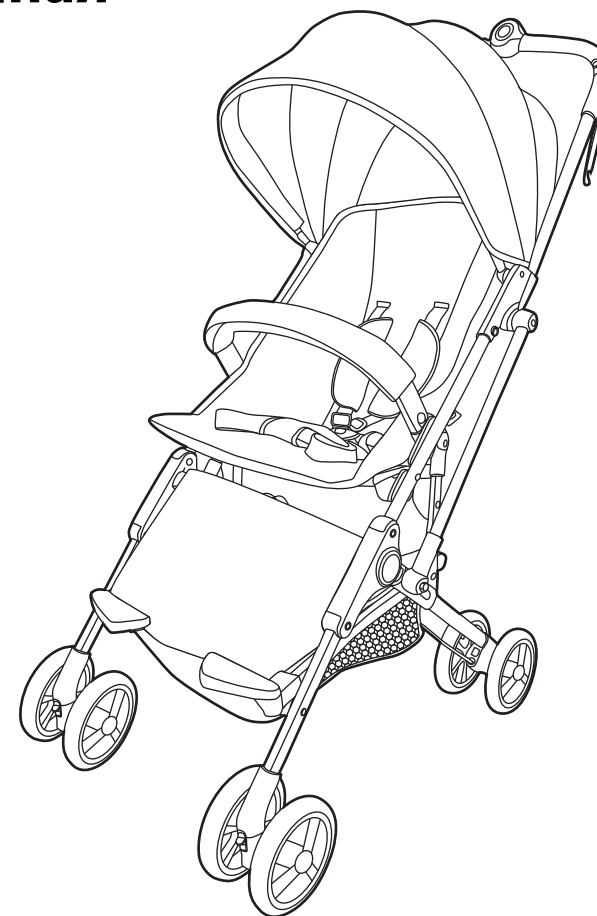

babyton™

Jiangsu Little Dinosaur Children's Products Group Co., Ltd
(Цзянсу Литл Дайносор Чилдренз Продактс Груп Ко., Лтд)

⚠ ВНИМАНИЕ!

ВНИМАТЕЛЬНО ПРОЧИТАЙТЕ ИНСТРУКЦИЮ ПЕРЕД НАЧАЛОМ ЭКСПЛУАТАЦИИ И СОХРАНЯЙТЕ ЕЕ ДЛЯ ДАЛЬНЕЙШЕГО ИСПОЛЬЗОВАНИЯ. БЕЗОПАСНОСТЬ ВАШЕГО РЕБЕНКА ЗАВИСИТ ОТ СОБЛЮЖДЕНИЯ ДАННОЙ ИНСТРУКЦИИ.

Список деталей

Кнопка складывания

Капюшон

Сиденье

Ограничитель

Подножка

Переднее колесо

Ручка

Запирающий крючок

Ремень безопасности

Корзина для вещей

Заднее колесо

Кнопка фиксации колес

Раскрытие и сборка

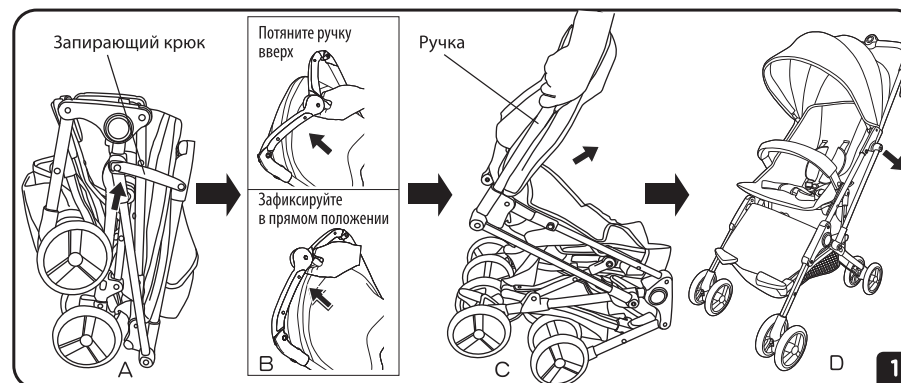

1. КАК РАЗЛОЖИТЬ КОЛЯСКУ

Раскройте запирающий крючок в направлении, указанном стрелкой на рис. А. Рама коляски будет раскрыта наполовину, как показано на рис. С. Поднимите ручку по направлению, указанному стрелкой, как на рис. В, до щелчка. Держите ручку двумя руками, чтобы разложить раму. Коляска будет полностью раскрыта, как показано на рис. D. Нажмите с двух сторон ручки по направлению, указанному стрелкой, чтобы убедиться, что обе стороны надежно зафиксированы, как показано на рис. D.

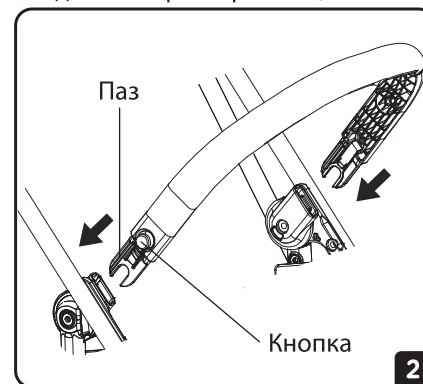

2. УСТАНОВИТЬ И СНЯТЬ ОГРАНИЧИТЕЛЬ

Вставьте ограничитель в крепления с обеих сторон коляски до щелчка. Убедитесь, что ручка правильно установлена (обратите внимание: паз должен располагаться сверху). Нажмите на кнопку с обеих сторон ручки и снимите бампер.



3. КАК ИСПОЛЬЗОВАТЬ КАПЮШОН

Чтобы раскрыть или закрыть капюшон, потяните его вперед или назад.

Сборка

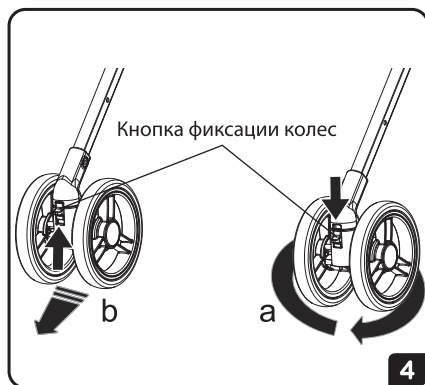

4. ПЕРЕДНИЕ КОЛЕСА

Нажмите на кнопку фиксации колес. Передние колеса будут вращаться, как показано на рис. а. **Прямой ход передних колес:** поднимите кнопку фиксации. Передние колеса будут зафиксированы для езды по прямой.

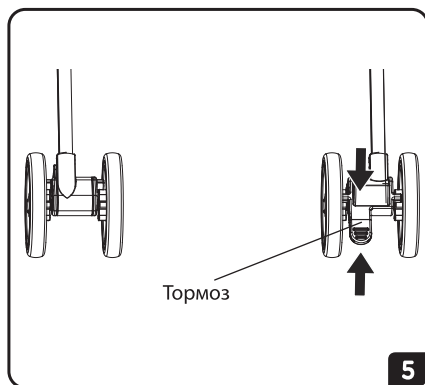

5. ТОРМОЗ НА ЗАДНИХ КОЛЕСАХ

Нажмите на тормоз, чтобы заблокировать задние колеса. Поднимите тормоз, чтобы продолжать движение. Во время остановок всегда ставьте коляску на тормоз.

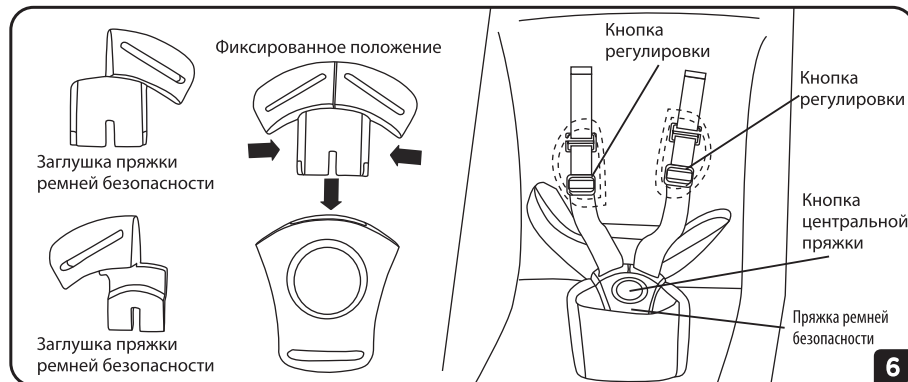

6. ПЯТИТОЧечНЫЕ РЕМНИ БЕЗОПАСНОСТИ

ЧТОБЫ ЗАСТЕГНУТЬ, вставьте заглушки в пряжку до щелчка, **ОТСТЕГНУТЬ** — нажмите кнопку на пряжке (как показано на рисунке), **ОТРЕГУЛИРОВАТЬ ДЛИНУ** — нажмите и удерживайте кнопку регулировки и вытягивайте ремень.

Сборка



7. ЗАКРЕПИТЬ/СНЯТЬ РЕМНИ БЕЗОПАСНОСТИ

Застегните/отстегните пряжку на верхнем плечевом ремне или снимите нижний плечевой ремень.

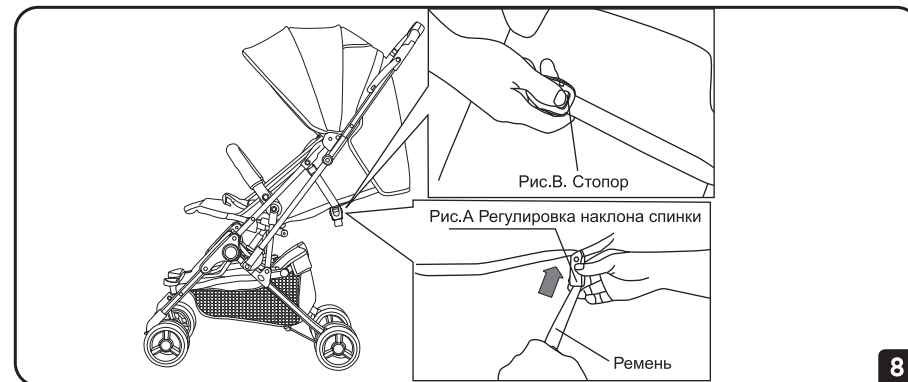

8. Регулировка положения спинки: Отрегулируйте положение спинки с помощью пластикового стопора на ремне с обратной стороны спинки.

СКЛАДЫВАНИЕ

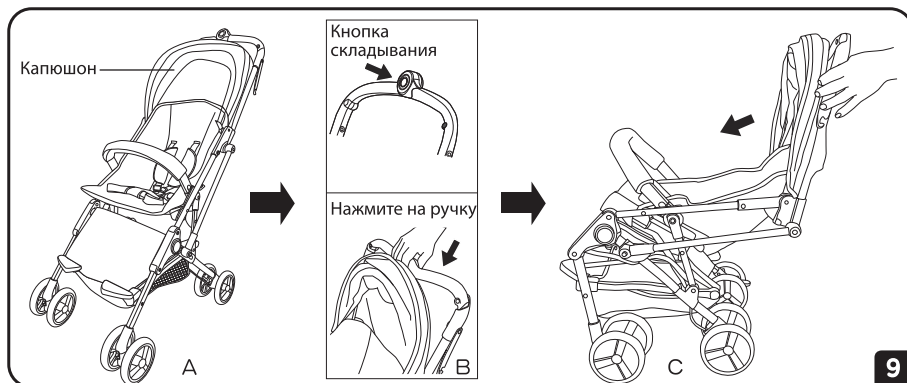

9. КАК СЛОЖИТЬ КАПЮШОН

Сложите капюшон, как показано на рис. А. Нажмите на кнопку складывания и нажмите на ручку (рис. В). Удерживайте ручку с обеих сторон коляски и нажмите на коляску вниз по направлению, указанному стрелкой (рис. С).

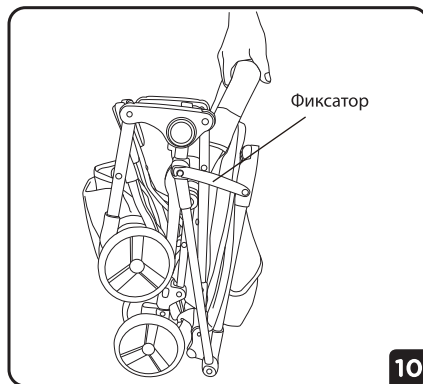

10. ФИКСАТОР

Сложив коляску, зафиксируйте положение, как показано на рис. 10.

МЕРЫ ПРЕДОСТОРОЖНОСТИ

- Проверяйте надежность и правильность крепления каждой детали перед использованием коляски.
- Не разрешайте детям вставать на сиденье коляски или пролезать через него.
- Не оставляйте коляску вблизи открытого огня.
- Не катайте коляску на проезжих дорогах и в других опасных местах.
- Не используйте и не храните коляску в холодных, влажных и жарких местах.
- Картинки представлены в ознакомительных целях, руководствуйтесь реальным видом изделия.

ИНСТРУКЦИЯ ПО УХОДУ

- Чтобы коляска дольше служила и была безопасна для ребенка, правильно ухаживайте за ней.
- Текстильные элементы нельзя стирать! Для очистки используйте щетку и специальные моющие средства. Остальные детали можно мыть хозяйственным мылом и мягким мыльным раствором.
- Регулярно проверяйте крепежные детали: болты, шурупы, крепления.
- Своевременно заменяйте поврежденные материалы.
- Перед установкой деталей внимательно прочитайте инструкцию и следуйте всем рекомендациям.
- Срок гарантийного обслуживания — 1 год.

EAC