

KWIK.ONE

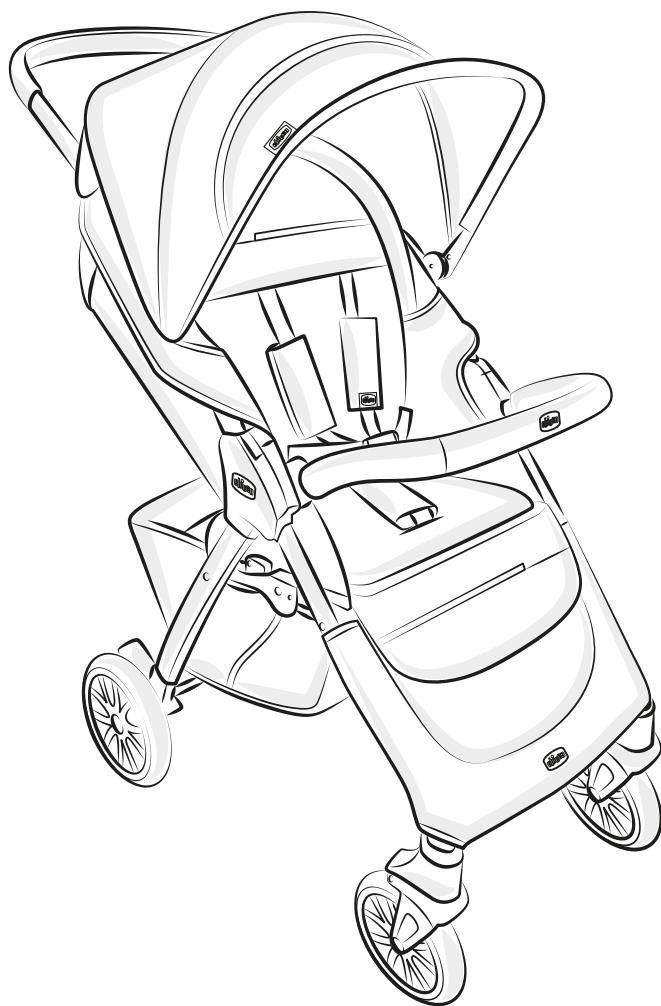

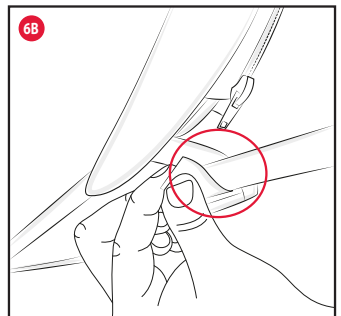

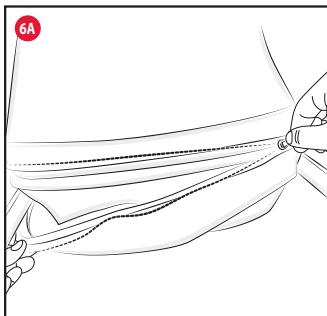

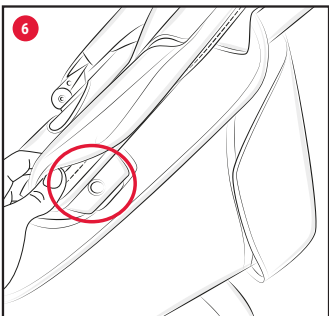
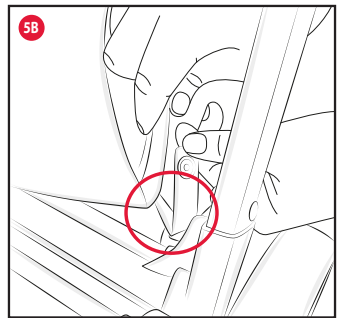
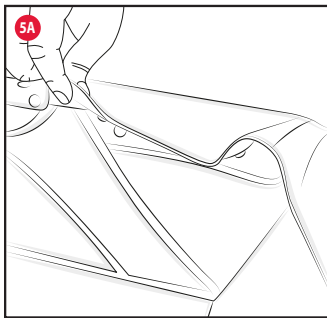
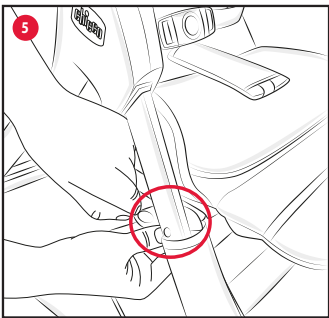
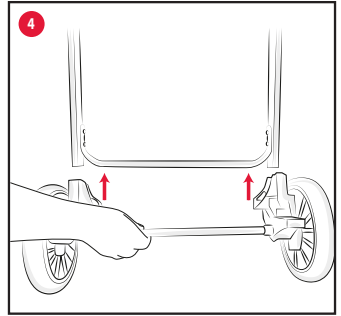
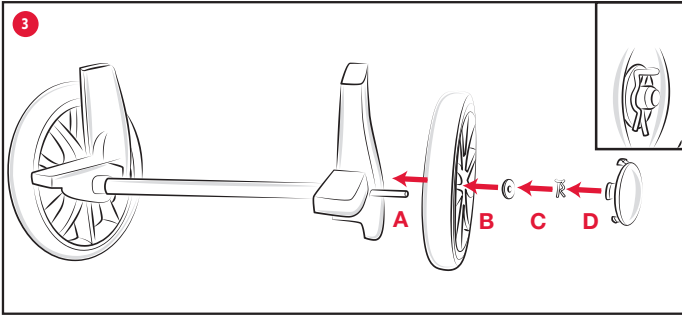
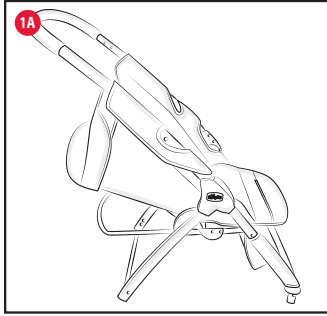
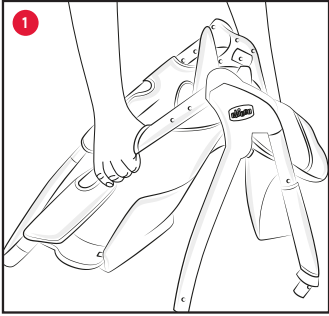
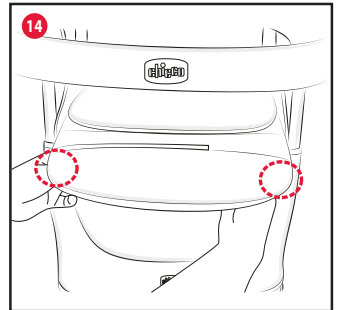
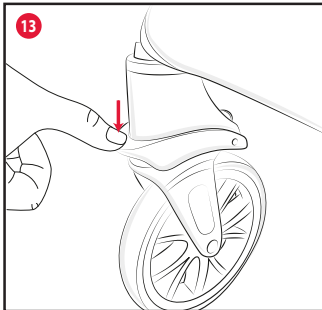
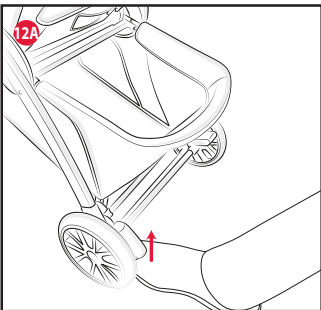
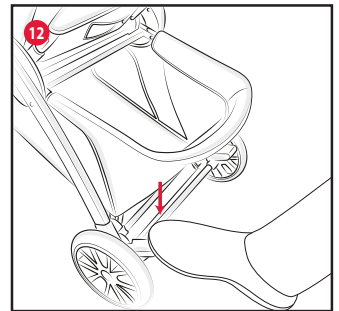
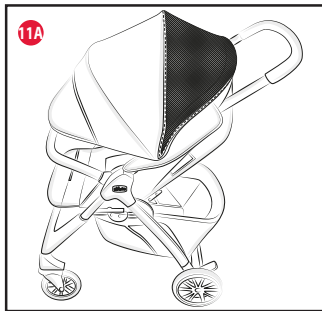
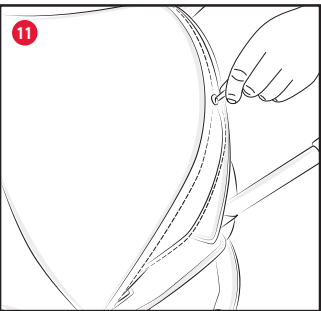
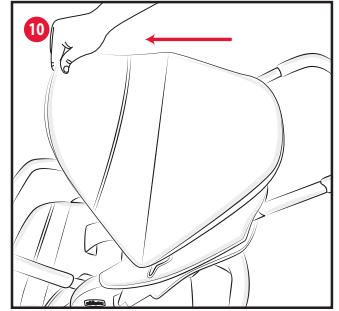
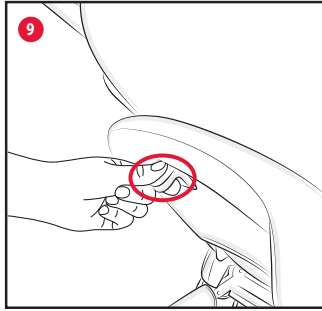
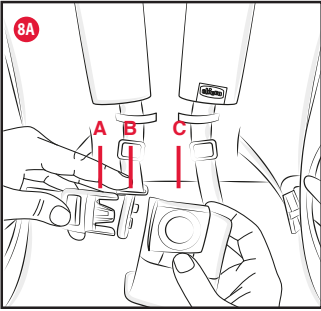
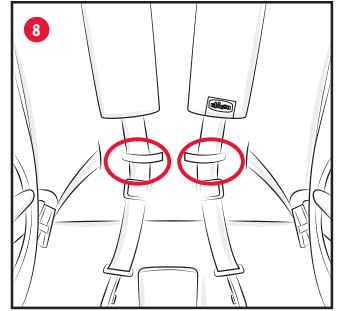
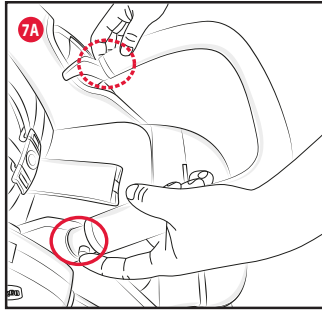
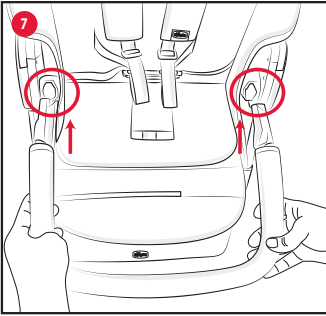

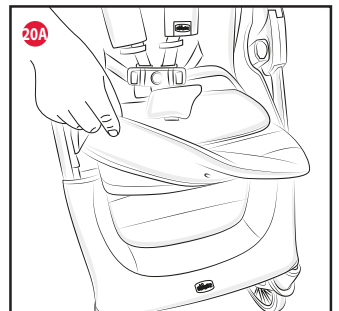
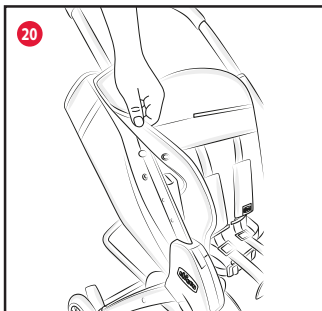
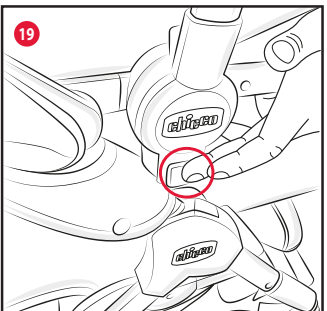
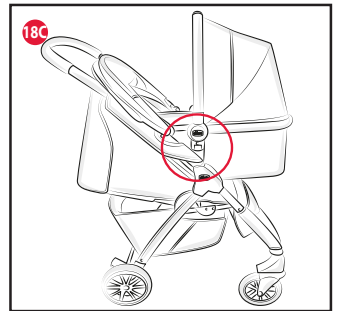
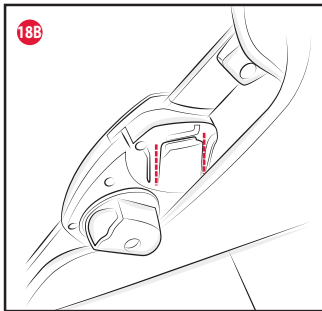
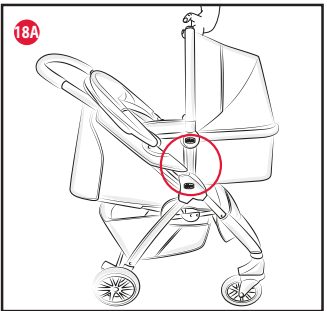
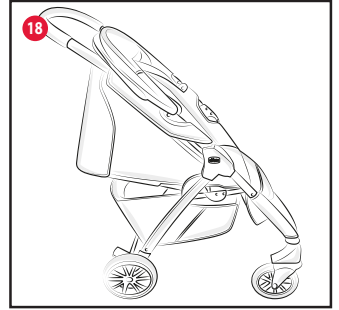
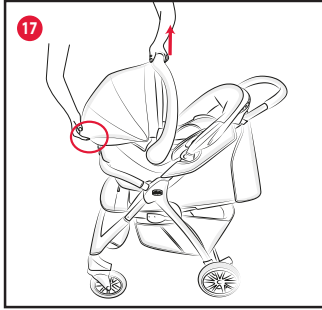
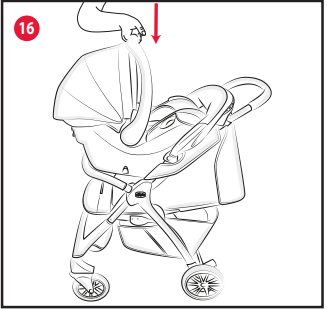
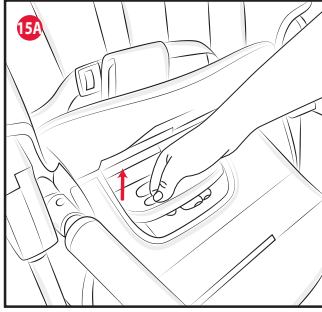
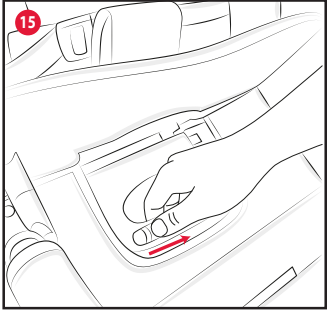

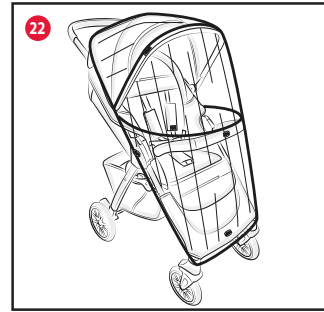
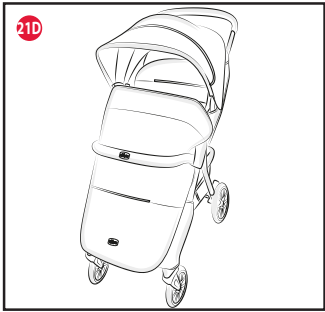
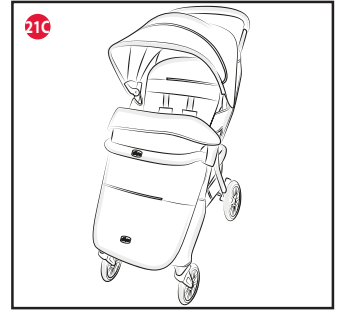
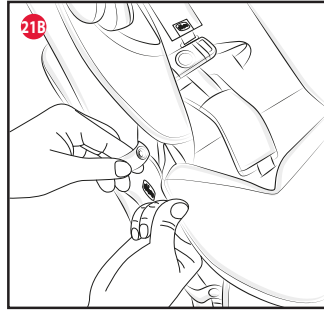
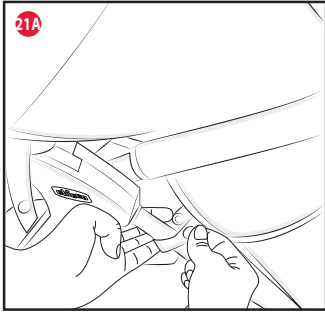
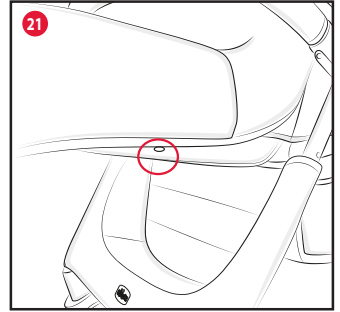
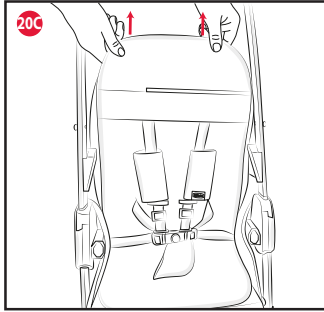
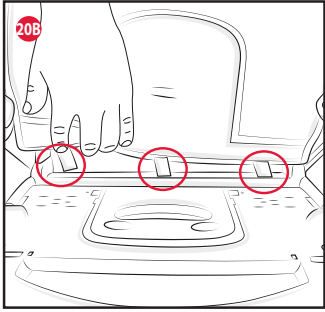

KWIK.ONE

ISTRUZIONI D'USO

IMPORTANTE - CONSERVARE QUESTE ISTRUZIONI PER RIFERIMENTI FUTURI.

ATTENZIONE: PRIMA DELL'USO RIMUOVERE ED ELIMINARE EVENTUALI SACCHETTI DI PLASTICA E TUTTI GLI ELEMENTI FACENTI PARTE DELLA CONFEZIONE DEL PRODOTTO O COMUNQUE TENERLI LONTANI DALLA PORTATA DEI BAMBINI.

AVVERTENZE

- **ATTENZIONE:** Non lasciare mai il vostro bambino incustodito.
- **ATTENZIONE:** Prima dell'uso assicurarsi che tutti i meccanismi di bloccaggio siano correttamente agganciati.
- **ATTENZIONE:** Per evitare lesioni o ferimenti assicurarsi che il vostro bambino sia a debita distanza durante le operazioni di apertura e chiusura del prodotto.
- **ATTENZIONE:** Non lasciare che il vostro bambino giochi con questo prodotto.
- **ATTENZIONE:** Utilizzare sempre la cintura di sicurezza.
- L'uso di spartigambe e cinture di sicurezza è indispensabile per garantire la sicurezza del bambino. Utilizzare sempre le cinture di sicurezza contemporaneamente allo spartigambe.
- **ATTENZIONE:** Prima dell'uso controllare che i meccanismi di aggancio della seduta, della navicella o del seggiolino auto siano correttamente agganciati.
- **ATTENZIONE:** Questo prodotto non

è adatto per correre o pattinare.

- Solo il Seggiolino Auto CHICCO KEYFIT o Sacca KWIK.ONE dotati dell'apposito dispositivo di aggancio compatibile può essere agganciato al passeggino KWIK.ONE.
- L'uso del passeggino è consentito a bambini di età compresa tra 0 e 36 mesi, sino ad un massimo di 15 kg di peso.
- Per bambini dalla nascita fino a circa 6 mesi d'età, lo schienale deve essere utilizzato in posizione completamente reclinato.
- Il dispositivo di frenatura deve essere sempre inserito quando si posiziona e rimuove il bambino.
- Utilizzare il dispositivo frenante ogni qualvolta si sostì.
- Non lasciare mai il passeggino su un piano inclinato, con dentro il bambino, anche se con i freni azionati.
- **ATTENZIONE:** Se si acquista separatamente un materassino, da aggiungere al rivestimento tessile interno, verificare che si adatti bene al prodotto. Dimensioni: L. 730 mm, W. 280 mm, H. 20 mm. Non aggiungere un altro materasso sulla parte superiore del materasso delle dimensioni raccomandate dal fabbricante.
- Con il Seggiolino Auto installato sul passeggino, questo veicolo non sostituisce una culla o lettino. Se il bambino necessita di dormire, allora dovrebbe essere collocato in una navicella, culla o lettino.
- Non sovraccaricare il cestello. Peso massimo 4 kg.
- Ogni peso attaccato ai manici e / o sullo schienale e / o sui lati del passeggino potrebbe compromettere

la stabilità del passeggino.

- Non trasportare più di un bambino alla volta.
- Non applicare al passeggino accessori, parti di ricambio o componenti non fornite o approvate dal costruttore.
- Non usare il prodotto se alcune parti sono rotte, strappate o mancanti.
- Verificare prima dell'assemblaggio che il prodotto e tutti i suoi componenti non presentino eventuali danneggiamenti dovuti al trasporto, in tal caso il prodotto non deve essere utilizzato e dovrà essere tenuto lontano dalla portata dei bambini.
- Nelle operazioni di regolazione, assicurarsi che le parti mobili del passeggino non vengano in contatto con il corpo del bambino.
- Assicurarsi che gli utilizzatori del passeggino siano a conoscenza dell'esatto funzionamento dello stesso.
- Questo prodotto deve essere utilizzato esclusivamente da un adulto.
- Il prodotto deve essere assemblato esclusivamente da un adulto.
- Per evitare rischi di strangolamento, non dare al bambino e non riporre vicino al bambino oggetti muniti di corde.
- Non usare il passeggino sulle scale o sulle scale mobili: si potrebbe perdere improvvisamente il controllo.
- Prestare attenzione quando si sale e scende un gradino o il marciapiede.
- Se lasciate il passeggino esposto al sole per molto tempo, aspettate che si raffreddi prima di mettervi il bambino. L'esposizione prolungata al sole può causare cambiamenti di colore nei materiali e tessuti.
- Evitare il contatto del passeggino con

acqua salina per prevenire la formazione di ruggine.

- Non utilizzare il passeggino in spiaggia.
- Quando non in uso, il passeggino va tenuto lontano dalla portata dei bambini.

CONSIGLI PER LA PULIZIA E LA MANUTENZIONE

ATTENZIONE: Questo prodotto necessita di regolare manutenzione periodica. Le operazioni di pulizia e manutenzione devono essere effettuate solo da un adulto.

PULIZIA

Pulire le parti in tessuto mediante una spugna umida e del sapone neutro. La seduta del passeggino è sfoderabile (fare riferimento al capitolo "Vestizione/svestizione seduta"). Per la pulizia delle parti tessili riferirsi alle etichette di lavaggio. Di seguito sono riportati i simboli di lavaggio ed i relativi significati:



Lavare a mano in acqua fredda



Non candeggiare



Non asciugare meccanicamente



Non stirare



Non lavare a secco

Pulire le parti in plastica periodicamente con un panno umido, non utilizzare solventi o prodotti abrasivi. Asciugare le parti in metallo, dopo un eventuale contatto con acqua, al fine di evitare il formarsi di ruggine.

MANUTENZIONE

Lubrificare le parti mobili, in caso di necessità, con olio secco al silicone. Controllare periodicamente lo stato di usura delle ruote e tenerle pulite da polvere e sabbia. Assicurarsi che tutte le parti in plastica che scorrono sui tubi in metallo siano pulite da polvere, sporco e sabbia, al fine di evitare attriti che possano compromettere il corretto funzionamento del passeggino. Tenere il passeggino in un posto asciutto.

ATTENZIONE: tutti gli elementi descritti possono non essere presenti su alcune versioni del prodotto. Leggere attentamente le istruzioni relative agli accessori/componenti presenti nella configurazione da Voi acquistata.

APERTURA E PRIMO MONTAGGIO

1. Aprire completamente il telaio del passeggino (fig. 1- 1A) fino ad udire il clack di completa apertura.
2. Inserire le ruote anteriori negli appositi perni del telaio (fig. 2), facendo attenzione che la leva del sistema piroettante sia posizionata verso il basso. Ripetere l'operazione anche per l'altra ruota anteriore.

ATTENZIONE: Prima dell'uso accertarsi che le ruote siano fissate correttamente.

3. Per montare ciascuna ruota sull'asse posteriore inserire nell'ordine (fig. 3):

- ruota (A)
- rondella (B)
- molletta (C)
- tappo (D)

Prestare attenzione ad inserire la molletta di fissaggio come indicato in figura: il lato diritto deve essere inserito nel foro

sul perno. Ripetere quest'operazione anche per l'altra ruota utilizzando sempre la stessa sequenza.

4. Inserire l'asse posteriore negli appositi alloggiamenti del telaio fino ad udire un "click" di avvenuto montaggio (fig. 4).

ATTENZIONE: Prima dell'uso accertarsi che le ruote e l'asse posteriore siano fissati correttamente.

5. Montare il cestello porta oggetti avvolgendo i nastri anteriori intorno ai lati del tubo della seduta (fig. 5); avvolgere il tessuto attorno al tubo posteriore e chiudere i bottoni automatici lungo tutto il perimetro del tubo posteriore (fig. 5A); concludere le operazioni facendo passare i nastri posteriori nelle relative sedi plastiche sul base dei tubi gambe posteriori (5B).

6. Per fissare la capotta agganciare le clip di plastica ai tubi del telaio facendo combaciare i fori delle stesse clip con i relativi perni presenti sui tubi (fig. 6), agganciare la zip alla patella tessile presente sul retro dello schienale (fig. 6A) e chiudere il nastro con velcro sui entrambi i tubi impugnatura (fig. 6B).

7. Inserire il manicotto paracolpi nelle apposite sedi fino ad udire il clack di avvenuto aggancio (fig. 7). Per rimuovere il manicotto è sufficiente premere i due tasti laterali e tirare verso di sé (fig. 7A).

ATTENZIONE: Il manicotto non deve essere utilizzato per sollevare il prodotto con il bambino all'interno.

CINTURE DI SICUREZZA

8. Il passeggino è dotato di sistema di ritenuta a cinque punti di ancoraggio costituito da due spallacci, due asole di regolazione, una cintura girovita ed uno spartigambe con fibbia.

ATTENZIONE: Per l'utilizzo con bambini dalla nascita fino a circa 6 mesi è necessario utilizzare gli spallacci facendoli prima passare attraverso le due asole di regolazione (fig. 8).

Dopo aver adagiato il bambino nel passeggino, allacciare le cinture (fig. 8A) facendo passare le due forchette (A) attraverso la fibbia degli spallacci (B) e poi in quella dello spartigambe (C); regolare l'altezza degli spallacci così da farli aderire alle spalle del bambino. Assicurarsi che le cinture siano sempre allacciate correttamente. Per sganciare la cintura, premere il pulsante centrale e tirare le forchette laterali.

ATTENZIONE: Dopo la rimozione delle cinture di sicurezza (es. per il lavaggio), assicurarsi che le cinture siano riassemblate correttamente usando i punti di ancoraggio. Le cinghie devono essere nuovamente regolate.

REGOLAZIONE SCHIENALE

9. Lo schienale può essere regolato in 4 posizioni mediante la leva posta sul retro. Per regolare lo schienale è necessario agire sul sistema di regolazione posteriore tirando verso l'alto la leva e spingendo indietro lo schienale (fig. 9). Viceversa, per alzare lo schienale, spingere in avanti lo stesso.

ATTENZIONE: Con il peso del bambino le operazioni possono risultare più difficoltose.

CAPOTTA PARASOLE

10. Per aprire la capote, spingere in avanti l'archetto anteriore (fig. 10).

11. La capote è dotata di spicchio apribile per aumentarne le dimensioni. È possibile incrementare la superficie tessile della capote, aprendo la zip posteriore (fig. 11-11A).

FRENI POSTERIORI

Le ruote posteriori sono dotate di freni gemellati che permettono di operare contemporaneamente su entrambe le ruote posteriori agendo su un solo pedale.

12. Per frenare il passeggino, premere verso il basso uno dei due pedali posti al fianco delle ruote posteriori (fig. 12). Per sbloccare il sistema frenante, spingere verso l'alto uno dei due pedali (fig. 12A).

RUOTE PIROETTANTI

13. Per rendere le ruote anteriori libere di girare, abbassare la leva posta nella zona davanti dei gruppi ruota anteriori (fig.

13). Usare le ruote libere su superfici lisce. Per bloccare le ruote riportare la leva in posizione alta.

ATTENZIONE: Le ruote piroettanti garantiscono una migliore manovrabilità del passeggino; su terreni sconnessi è consigliabile utilizzare le ruote bloccate per garantire una scorrevolezza adeguata (ghiaia, strada in terra battuta, ecc.)

ATTENZIONE: Entrambe le ruote devono essere sempre contemporaneamente bloccate o sbloccate.

POGGIAGAMBE REGOLABILE

È possibile regolare il poggia gambe in 2 posizioni.

14. Per abbassare il poggia gambe premere le due leve poste su entrambi i lati della base inferiore. (fig. 14). Per alzarlo è sufficiente spingere verso l'alto il poggia gambe.

CHIUSURA PASSEGGINO

ATTENZIONE: Effettuare quest'operazione facendo attenzione che il bambino ed eventuali altri bambini siano a debita distanza. Assicurarsi che in queste fasi le parti mobili del passeggino non vengano a contatto con il corpo del bambino. Prima della chiusura, verificare che il cestello portaoggetti sia vuoto e che la capotta sia chiusa.

Il passeggino è dotato di comando di chiusura utilizzabile con una sola mano.

15. Il comando di chiusura del passeggino è posizionato sotto il tessuto della seduta. Per chiudere il passeggino sollevare il tessuto della seduta, far scorrere il dispositivo di bloccaggio (fig. 15) e, contemporaneamente, sollevare la maniglia (fig. 15A). Il passeggino si chiuderà su sé stesso (fig. 15B). Si consiglia di lasciare le ruote anteriori libere durante la fase di chiusura per ottenere la massima compattezza.

UTILIZZO SEGGIOLINO AUTO KEYFIT SUL PASSEGGINO

Sul passeggino Kwik.one può essere fissato il Seggiolino Auto Keyfit.

ATTENZIONE: Prima di utilizzare il passeggino in combinazione con il Seggiolino, verificare sempre che il sistema di aggancio sia correttamente bloccato.

Il Seggiolino Auto Keyfit, agganciato al passeggino, può essere utilizzato per bambini dalla nascita fino a 13 kg di peso o fino a quando non sono in grado di stare seduti da soli.

Per installare il Seggiolino, mantenere il passeggino aperto, chiudere la capote parasole, reclinare completamente lo schienale.

ATTENZIONE: Per l'utilizzo con il Seggiolino, il manicotto del passeggino non deve essere rimosso.

16. Posizionare l'impugnatura del Seggiolino Auto verticalmente, mantenendo il Seggiolino fronte genitori, fissarlo sul passeggino prestando particolare attenzione che si agganci su entrambi i lati; si sentirà un click di corretto aggancio (fig. 16).

ATTENZIONE: Prima dell'uso controllare che i dispositivi di fissaggio del seggiolino siano correttamente innestati, tirando il Seggiolino verso l'alto.

ATTENZIONE: Non posizionare mai il seggiolino auto "fronte strada".

17. Per sganciare il seggiolino dal passeggino, è sufficiente premere il tasto arancione posteriore (fig. 17) e sollevare il Seggiolino tenendolo per l'impugnatura posizionata verticalmente.

ATTENZIONE: L'aggancio e lo sgancio del seggiolino si possono effettuare anche con il bambino nel seggiolino; con il peso del bambino le suddette operazioni potrebbero risultare meno agevoli.

UTILIZZO DELLA SACCA SUL PASSEGGINO

Sul passeggino Kwik.one è possibile montare la corrispettiva sacca semi-rigida.

18. Abbassare completamente lo schienale e rimuovere il manicotto paracolpi (fig. 18). Impugnare la sacca ed agganciarla in posizione fronte genitore (fig. 18A), facendola scorrere nelle apposite guide (fig. 18B) presenti sulla parte interne

degli snodi laterali del passeggino (fig. 18C). Prima dell'utilizzo controllare che la sacca semi rigida sia correttamente agganciata tirandola verso l'alto.

19. Per rimuovere la sacca semi rigida dal telaio del passeggino premere i due pulsanti laterali (fig. 19) e sollevare la stessa.

VESTITIZIONE/SVESTITIZIONE SEDUTA

Per la rimozione della capotte, del cestello e del manicotto paracolpi fare riferimento al paragrafo "APERTURA E PRIMO MONTAGGIO DEL PASSEGGINO".

20. Sganciare i bottoni automatici presenti sul tubo impugnatura (fig. 20). Ripetere l'operazione anche sull'altro lato e sfilare il tessile dal poggia gambe (fig. 20A). Far passare dal basso verso l'alto i terminali dei tre nastri attraverso le asole plastiche poste sotto la seduta (fig. 20B). Per completare la svestizione tirare verso l'alto il tessile dello schienale (20C). Il manicotto paracolpi è sfoderabile aprendo la zip presente sul tessile.

ATTENZIONE: Il tessile del poggiapiedi non è removibile. Per la pulizia servirsi di un panno umido.

Per rivestire il passeggino, ripetere le operazioni appena descritte in senso inverso.

ACCESSORI

COPRIGAMBE

21. Per montare il coprigambe è necessario infilare il poggia gambe nella parte inferiore ed agganciare il bottone automatico (fig. 21). Successivamente avvolgere i due nastri intorno ai tubi laterali e chiudere i bottoni (fig. 21A-21B). Il coprigambe può essere utilizzato in due modalità (fig. 21C-21D).

MANTELLINA PARAPIOGGIA

22. Per fissare la mantellina parapioggia fate passare i nastri intorno ai tubi del passeggino in corrispondenza delle posizioni indicate in figura 22 (le operazioni vanno eseguite su entrambi i lati del passeggino). A fine utilizzo lasciare asciugare all'aria la mantellina qualora si bagnasse.

ATTENZIONE: La mantellina parapioggia non può essere utilizzata sul passeggino sprovvisto di capotta, poiché può provocare il soffocamento del bambino.

ATTENZIONE: Quando la mantellina parapioggia è montata sul passeggino non lasciare mai lo stesso esposto al sole con dentro il bambino per il rischio di surriscaldamento.

GARANZIA

Il prodotto è garantito contro ogni difetto di conformità in normali condizioni di utilizzo secondo quanto previsto dalle istruzioni d'uso. La garanzia non sarà applicata, dunque, in caso di danni derivanti da un uso improprio, usura o eventi accidentali. Per la durata della garanzia sui difetti di conformità si rinvia alle specifiche previsioni delle normative nazionali applicabili nel paese d'acquisto, dove previste.

EN KWIK.ONE

INSTRUCTIONS FOR USE

IMPORTANT - KEEP THESE INSTRUCTIONS FOR FUTURE REFERENCE.

WARNING: BEFORE USE, REMOVE AND DISPOSE OF ALL PLASTIC BAGS AND PACKAGING MATERIALS AND KEEP THEM OUT OF REACH OF CHILDREN.

WARNINGS

- **WARNING:** Never leave your child unattended.
- **WARNING:** Ensure that all the locking devices are engaged before use.
- **WARNING:** To avoid injury, ensure that your child is kept away when unfolding and folding this product.
- **WARNING:** Do not let your child play with this product.
- **WARNING:** Always use the restraint system.
- It is essential to use the crotch strap and safety harness in order to guarantee safety to your child. Always use the safety harness in combination with the crotch strap.
- **WARNING:** Check that the seat, carrycot or car seat attachment devices are correctly connected before use.
- **WARNING:** This product is not suitable for running or skating.
- Only the CHICCO KEYFIT car seat or KWIK.ONE carrycot with compatible fitting device can be attached to the KWIK.ONE stroller.
- The stroller is intended for use with children aged between 0 and 36 months, up to 15 kg in weight.
- It is recommended that the backrest should be used in its most reclined

position for children from birth to 6 months of age.

- The parking device shall be engaged when placing and removing the children.
- Always apply the brakes whenever the stroller is stopped.
- Never leave the stroller on a sloped surface, with a child on board, even with the brakes are on.
- **WARNING:** If you purchase a mattress to add to the internal lining separately, make sure it is suitable for the product. Dimensions: L. 730 mm, W. 280 mm, H. 20 mm. Do not add another mattress on the upper part of the mattress of the size recommended by the manufacturer.
- Do not overload the storage basket. Maximum weight 4 kg.
- For child car seats used in combination with a stroller, this seat does not replace a cradle or a bed. If the child needs to sleep, he/she should be placed in a carrycot, cradle or bed.
- Any additional load placed on the handle and/or on the backrest and/or on the sides of the stroller will affect the stability of the stroller.
- Do not carry more than one child at a time.
- Do not use accessories, replacement parts, or any component not supplied or approved by the manufacturer / distributor.
- Do not use this product if some parts are broken, torn or missing.
- Before assembly, check that neither the product nor any of its components have been damaged during transportation. In this case, do not use and keep out of reach of children.
- During these operations, ensure that

the moving parts of the stroller will not come into contact with your child.

- Make sure that the person using the stroller knows how to operate it in the safest way.
- This product must only be used by an adult.
- The product must be assembled by an adult.
- To avoid all risks of strangling, never give children objects with cords or strings attached, or leave them within proximity of such objects.
- Never use the stroller on staircases or escalators: you could suddenly lose control of it.
- Always pay attention when going up and down steps or pavements.
- If the stroller has been exposed directly to sunlight for a long time, you must let it cool down before placing your child inside of it. Prolonged exposure to direct sunlight may cause the colour of the materials and fabric to fade.
- Prevent the stroller from contact with salty water. It might cause the formation of rust.
- Do not use the stroller on the beach.
- When unused, the stroller should be kept out of reach of children.

TIPS FOR CLEANING AND MAINTENANCE

WARNING: This product requires regular periodical maintenance. The cleaning and maintenance of the product must only be carried out by an adult.

CLEANING

Clean the fabric parts using a wet sponge and neutral soap. The stroller seat lining can be removed (please refer to the section "Fitting/removing seat lining"). Please refer to the care labels for instructions on how to clean the fabric parts. Below are the cleaning symbols and their meanings:

-  Hand wash
-  Do not bleach
-  Do not tumble dry
-  Do not iron

 Do not dry clean

Routinely wipe clean plastic parts with a soft damp cloth. Never use solvents or abrasive detergents. Always dry the metal parts to prevent the formation of rust if the folding cot has come into contact with water.

MAINTENANCE

Lubricate the moving parts only if necessary, with a light application of a silicone based lubricant. Regularly check the condition of the wheels and, keep them clean from dust and sand. Make sure that all plastic parts that slide on the metal tubes are clean from dust, dirt and sand, in order to avoid frictions that may compromise the optimal performance of the stroller. Keep the stroller in a dry place.

WARNING: the elements described may not be available for some versions of this product. Please read carefully the instructions on the accessories/components available for the model purchased.

OPENING AND FIRST ASSEMBLY

1. Completely open the stroller frame (Fig. 1- 1A) until you hear a click.
2. Fit the front wheels on the relevant pins of the frame (Fig. 2), making sure that the lever of the swivel system is positioned downward. Repeat the operation for the other front wheel.

WARNING: Before use, ensure that the wheels are locked correctly.

3. To assemble the wheels on the rear axle, fit the following parts in the correct order (Fig. 3):

- wheel (A)
- washer (B)
- spring pin (C)
- plug (D)

Make sure you insert the fastening spring pin as indicated in the diagram: the straight side must be inserted in the hole in the pin. Repeat this operation also for the other wheel, following the same sequence.

4. Fit the rear axle into relevant slots in the frame until you hear it click into place (fig. 4).

WARNING: Before using ensure that the wheels and rear axle are correctly attached.

5. Fit the storage basket by wrapping the front straps around the sides of the tube of the seat (fig. 5); wrap the fabric around the rear tube and close the fasten the snap buttons along the entire perimeter of the rear tube (fig. 5A); complete the step by passing the rear straps in the relevant plastic slots in the base of the rear leg tubes (5B).
6. To fit the hood, fasten the plastic clips to the frame's tubes matching the holes in the clips with the pins on the tubes (fig. 6), fasten the zipper to the fabric flap on the back of the backrest (fig. 6A) and close the Velcro strap on both handle tubes (fig. 6B).
7. Insert the bumper bar in the dedicated slots until they click into place (Fig. 7). To remove the bumper bar, press the two side buttons and pull towards you (Fig. 7A).

WARNING: Never use the bumper bar to lift the stroller up with the child sitting in it.

SAFETY HARNESS

8. This stroller has a five-point safety harness featuring two shoulder straps, two adjustment holes, a waist strap and a crotch strap with buckle.

WARNING: To use it with children from birth to approx. 6 months of age, you must use the shoulder straps by threading them first through the two adjusting holes (fig. 8).

After laying the child in the stroller, fasten the straps (Fig. 8A) by passing first the two forks (A) inside the shoulder strap buckle (B) and then inside the crotch strap buckle (C); Adjust



the height of the shoulder straps so that they adhere to your child's shoulders. Make sure that the harness straps are fitted correctly. To unfasten the waist strap, press the central button and pull the side prongs.

WARNING: After removing the safety harness (e.g. to wash it), ensure that the harness is reassembled correctly using the anchorage points. The harness must be re-adjusted.

HOW TO ADJUST THE BACKREST

9. The backrest can be adjusted in 4 positions using the lever on the back. To adjust the backrest, act on the rear adjustment system by pulling up the lever and pushing the backrest back (Fig. 9). Vice versa, to straighten the backrest, push it forwards.

WARNING: The child's weight can make these operations more difficult.

SUN CANOPY

10. To open the hood, push the front arch forward (fig. 10).

11. The hood has a flap that can be opened to increase its dimensions. The fabric surface of the hood can be increased by opening the rear zipper (fig. 11-11A).

REAR BRAKES

The rear wheels have linked brakes, which can be applied simultaneously on both rear wheels by using one pedal alone.

12. To apply the brakes, press one of the two pedals on the sides of the rear wheels down (fig. 12). To release the brakes, press one of the two pedals (fig. 12A).

SWIVEL WHEELS

13. To make the wheels swivel, push down the lever found in the area in front of the two front wheel sets (Fig. 13). Use the swivel wheels on smooth surfaces. To lock the wheels, raise the lever.

WARNING: The swivel wheels make the stroller easier to handle; it is recommended to use the wheels in fixed mode on uneven ground to guarantee better stability (on gravel, unpaved roads, etc.)

WARNING: Both wheels must always be locked or unlocked at the same time.

ADJUSTABLE LEGREST

The legrest can be adjusted in 2 positions.

14. To lower the legrest, press the two levers on both sides of the lower base. (fig. 14). Simply push the legrest up to raise it again.

CLOSING THE STROLLER

WARNING: When carrying out this operation make sure that your child and other children are at a safe distance. Make sure that during these operations the moving parts of the stroller will not come into contact with your child. Before closing the stroller, make sure that the storage basket is empty and the canopy is closed. The stroller has a closing device that can be used with one hand.

15. The stroller closing control is located under the fabric of the seat. To close the stroller, raise the fabric of the seat, slide the locking device (fig. 15) and, at the same time, lift the handle (fig. 15A). The stroller will fold on itself (fig. 15B). We recommend leaving the front wheels free while closing the stroller to achieve maximum compactness.

USING THE KEYFIT CAR SEAT ON THE STROLLER

The Auto Keyfit car seat can be fastened to the KWIK.ONE stroller.

WARNING: Before using the stroller in combination with the car seat, always check that the hook-on system is correctly locked in place.

When fastened to the stroller, the Keyfit car seat can be used for children from birth up to 13 kg in weight or until they are able to sit independently.

To install the car seat, with the stroller open, fold the sun canopy and recline the backrest completely.

WARNING: To use it with the car seat, the bumper bar must

not be removed.

16. Position the car seat's handle vertically with the car seat parent-facing and attach it on the stroller making sure that it locks on both sides; you will hear a CLICK when it is fastened correctly (Fig. 16).

WARNING: Before use, make sure that all the child car seat fastening devices are correctly engaged by pulling the child car seat up.

WARNING: Never install the child car seat forward facing.

17. To release the car seat from the stroller, just press the rear orange button (fig. 17) and lift the car seat by the handle in vertical position.

WARNING: The fastening and releasing operations can be carried out also with your child inside the car seat; however, these operations may be more difficult to execute with the child's weight.

USING THE CARRYCOT ON THE STROLLER

The relevant semi-rigid carrycot can be mounted on the KWIK.ONE stroller.

18. Lower the backrest completely and remove the bumper bar (Fig. 18). Take the carrycot and fasten it parent-facing (fig.18A), making it slide in the relevant rails (fig. 18B) in the inner part of the latter joints of the stroller (fig. 18C). Before using, make sure that the semi-rigid carrycot is properly locked on by pulling on it upwards.

19. To remove the semi-rigid carrycot from the frame, press the two lateral buttons (fig. 19) and lift it up.

FITTING/REMOVING THE SEAT LINING

To remove the hood, basket and bumper bar, refer to the paragraph "OPENING AND FIRST ASSEMBLY OF THE STROLLER".

20. Unfasten the snap buttons on the handle tube (fig. 20).

Repeat this operation on the other side as well and remove the fabric from the legrest (Fig. 20A). Pass the ends of the three straps from the bottom up through the plastic slot located under the seat (fig. 20B). To complete the removal of the fabric, pull the fabric of the backrest up (20C). The bumper bar lining can be removed by opening the zipper.

WARNING: The footrest fabric cannot be removed. Clean using a moist cloth.

To fit the lining on the stroller again, repeat the steps illustrated above in reverse order.

ACCESSORIES

LEG COVER

21. To fit the leg cover, insert the legrest in the lower part and fasten the snap button (fig. 21). Then, wrap the two straps around the lateral tubes and fasten the buttons (fig. 21A-21B). The leg cover can be used in two different modes (Fig. 21C-21D).

RAIN COVER

22. To fit the rain cover, fasten the straps around the stroller's frame, in the positions shown in Fig. 22 (the steps are to be repeated on both sides of the stroller). When you have finished using the rain cover, allow it to dry properly if it is wet.

WARNING: The rain cover cannot be used on the stroller without hood, as it may cause suffocation.

WARNING: When the rain cover is fitted on the stroller, never leave it exposed to direct sunlight with the child inside, as the temperature will rise considerably.

WARRANTY

The product is guaranteed against any conformity defect in normal conditions of use as provided for by the instructions for use. The warranty shall not therefore apply in the case of damages caused by improper use, wear or accidental events. For the duration of warranty on conformity defects please refer to the specific provisions of national laws applicable in the country of purchase, where provided.



IMPORTANT - CONSERVER CES INSTRUCTIONS POUR CONSULTATION ULTÉRIEURE.

AVERTISSEMENT : AVANT L'EMPLOI, ENLEVER ET ÉLIMINER TOUS LES SACS EN PLASTIQUE ET ÉLÉMENTS QUI FONT PARTIE DE L'EMBALLAGE DU PRODUIT ET LES TENIR HORS DE PORTÉE DES ENFANTS.

AVERTISSEMENTS

- **AVERTISSEMENT :** Ne jamais laisser votre enfant sans surveillance.
- **AVERTISSEMENT :** S'assurer que tous les dispositifs de verrouillage sont enclenchés avant utilisation.
- **AVERTISSEMENT :** Pour éviter toute blessure, maintenir votre enfant à l'écart lors du dépliage et du pliage du produit.
- **AVERTISSEMENT :** Ne pas laisser votre enfant jouer avec ce produit.
- **AVERTISSEMENT :** Toujours utiliser le système de retenue.
- L'utilisation de l'entrejambe et du harnais de sécurité est indispensable pour garantir la sécurité de l'enfant. Ne jamais utiliser l'entrejambe sans le harnais de sécurité.
- **AVERTISSEMENT :** Vérifier que les dispositifs de fixation de la nacelle, du siège ou du siège-auto sont correctement enclenchés avant utilisation.
- **AVERTISSEMENT :** Ce produit ne convient pas pour faire du jogging ou des promenades en rollers.
- Seul le siège-auto CHICCO KEY FIT ou la nacelle KWIK.ONE équipé(e)

du dispositif de fixation compatible peut être accroché(e) à la poussette KWIK.ONE.

- L'utilisation de la poussette est autorisée pour des enfants d'un âge compris entre 0 et 36 mois, jusqu'à un poids maximum de 15 kg.
- De la naissance de l'enfant à ses 6 mois environ, le dossier doit être utilisé complètement incliné.
- Le système de freinage doit être actionné avant de positionner ou de retirer l'enfant.
- Utiliser le dispositif de freinage chaque fois que la poussette est à l'arrêt.
- Ne jamais laisser la poussette sur un plan incliné avec l'enfant à l'intérieur, même avec le frein actionné.
- **AVERTISSEMENT :** En cas d'achat séparé d'un matelas, à ajouter au revêtement en tissu interne, vérifier qu'il s'adapte bien au produit. Dimensions : L. 730 mm, W. 280 mm, H. 20 mm. Ne pas superposer un autre matelas en présence du matelas ayant les dimensions recommandées par le fabricant.
- Une fois le Siège-Auto fixé à la poussette, le dispositif ne remplace pas un berceau ou un lit enfant. Si votre enfant veut dormir, il faut l'installer dans une nacelle, un berceau ou un lit enfant.
- Ne pas mettre dans le panier de poids supérieur à 4 kg.
- Tout poids suspendu aux poignées et/ou au dossier et/ou sur les côtés de la poussette pourrait compromettre sa stabilité.
- Ne pas transporter plus d'un enfant à la fois.

- Ne pas monter sur la poussette d'accessoires, pièces de rechange ou composants non fournis ou non approuvés par le constructeur.
- Ne pas utiliser la poussette si des parties sont cassées, arrachées ou manquantes.
- Avant l'assemblage, vérifier que le produit et tous ses composants ne présentent aucun endommagement éventuel dû au transport ; dans le cas contraire, le produit ne doit pas être utilisé et il devra être tenu hors de portée des enfants.
- Pendant les opérations de réglage, s'assurer que les parties mobiles de la poussette n'entrent pas en contact avec le corps de l'enfant.
- Vérifier que les utilisateurs de la poussette connaissent le fonctionnement exact de celle-ci.
- Ce produit doit être utilisé uniquement par un adulte.
- Le produit doit être monté uniquement par un adulte.
- Pour éviter tout risque d'étranglement, ne pas donner à l'enfant ni poser près de l'enfant d'objets munis de cordes.
- Ne pas utiliser la poussette dans les escaliers ou sur un escalator : elle pourrait être déséquilibrée.
- Faire attention quand on monte ou descend le trottoir.
- En cas d'exposition prolongée au soleil, attendre que la poussette refroidisse avant d'y positionner l'enfant. Une exposition prolongée au soleil peut provoquer des variations de couleur des matériaux et des tissus.
- Éviter tout contact de la poussette avec de l'eau salée pour empêcher la formation de rouille.





- Ne pas utiliser la poussette à la plage.
- Lorsque la poussette n'est pas utilisée, la ranger hors de portée des enfants.

CONSEILS DE NETTOYAGE ET D'ENTRETIEN

AVERTISSEMENT : Ce produit doit être entretenu régulièrement. Les opérations de nettoyage et d'entretien doivent être effectuées par un adulte.

NETTOYAGE

Nettoyer les parties en tissu avec une éponge humide et du savon neutre. L'assise de la poussette est déhoussable (consulter le chapitre « Comment enlever/remettre la housse de l'assise »). Pour nettoyer les parties en tissu, consulter les étiquettes de lavage. Les symboles de lavage et leur signification sont décrits ci-dessous :

-  Laver à la main à l'eau froide
-  Ne pas blanchir
-  Ne pas sécher en machine
-  Ne pas repasser
-  Ne pas laver à sec

Nettoyer régulièrement les parties en plastique avec un chiffon humide. Ne pas utiliser de solvants ou de produits abrasifs. Essuyer les parties en métal si elles sont mouillées, pour empêcher toute formation de rouille.

ENTRETIEN

En cas de besoin, lubrifier les parties mobiles avec de l'huile sèche de silicone. Contrôler régulièrement l'état d'usure des roues, et les tenir à l'abri de la poussière et du sable. Vérifier que toutes les parties en plastique qui coulissent sur les tubes en métal sont dépourvues de poussière, saleté et sable, afin d'éviter que des frottements nuisent au bon fonctionnement de la poussette. Ranger la poussette dans un endroit sec.

AVERTISSEMENT : les éléments décrits pourraient ne pas tous être présents sur certaines versions du produit. Lire attentivement les instructions relatives aux accessoires/composants présents sur le modèle acheté.

OUVERTURE ET PREMIER MONTAGE

1. Ouvrir complètement le châssis de la poussette (fig. 1- 1A) jusqu'à entendre le déclic d'ouverture complète.
2. Insérer les roues avant dans les chevilles du châssis prévues à cet effet (fig. 2), en faisant attention à ce que le levier du système pivotant soit positionné vers le bas. Répéter cette opération pour l'autre roue avant.

AVERTISSEMENT : avant l'utilisation, s'assurer que les roues sont correctement fixées.

3. Pour monter chaque roue sur l'axe arrière, insérer dans l'ordre (fig. 3) :

- roue (A)
- rondelle (B)
- goupille (C)
- bouchon (D)

Veiller à introduire la goupille de fixation comme l'illustre la figure : le côté droit doit être inséré dans le trou sur la cheville. Répéter cette opération pour l'autre roue en utilisant toujours la même séquence.

4. Introduire l'axe arrière dans les logements du châssis prévus à cet effet jusqu'à entendre le déclic de montage (fig. 4).

AVERTISSEMENT : avant l'utilisation, s'assurer que les roues



et l'axe arrière sont correctement fixés.

5. Monter le panier porte-objets en enroulant les sangles avant autour des côtés du tube de l'assise (fig. 5); enrouler le tissu autour du tube arrière et accrocher les boutons pression tout le long du périmètre du tube arrière (fig. 5A); compléter les opérations en faisant passer les sangles arrière dans les logements en plastique correspondants sur la base des tubes des pieds arrière (5B).
6. Pour fixer la capote, accrocher les clips en plastique aux tubes du châssis en faisant coïncider les trous des clips avec les chevilles correspondantes présentes sur les tubes (fig. 6), accrocher la fermeture au rabat en tissu présent à l'arrière du dossier (fig. 6A) et fermer la sangle avec le velcro sur les deux tubes de la poignée (fig. 6B).
7. Insérer l'arceau de sécurité dans les logements prévus à cet effet jusqu'à entendre le déclic d'enclenchement (fig. 7). Pour enlever l'arceau, il suffit d'appuyer sur les deux boutons latéraux et de tirer vers soi (fig. 7A).

AVERTISSEMENT : Ne pas utiliser l'arceau de sécurité pour soulever la poussette avec l'enfant assis dedans.

HARNAIS DE SÉCURITÉ

8. La poussette est munie d'un système de retenue à cinq points d'ancrage constitué de deux épaulières, de deux boutonnières de réglage, d'une ceinture abdominale et d'un entrejambe avec boucle.

AVERTISSEMENT : En présence d'enfants de 0 à 6 mois environ, il est nécessaire d'utiliser les épaulières couvre-harnais en les faisant passer dans les deux ouvertures de réglage (fig. 8).

Après avoir installé votre enfant dans la poussette, attacher les harnais de sécurité (fig. 8A) en faisant d'abord passer les deux fourchettes (A) dans la boucle des épaulières (B) puis dans celle de l'entrejambe (C); ajuster la hauteur des épaulières pour qu'elles adhèrent aux épaules de votre enfant. Vérifier que les ceintures sont toujours fixées correctement. Pour décrocher le harnais, appuyer sur le bouton central et tirer les fourchettes latérales.

AVERTISSEMENT : après avoir ôté les ceintures de sécurité (par exemple, pour le lavage), vérifier que les ceintures sont rassemblées correctement en utilisant les points d'ancrage. Les sangles doivent être de nouveau réglées.

RÉGLAGE DU DOSSIER

9. Le dossier est réglable sur 4 positions à l'aide du levier situé à l'arrière. Pour régler le dossier, il faut agir sur le système de réglage arrière en tirant le levier vers le haut et en poussant le dossier vers l'arrière (fig. 9). Vice-versa, pour relever le dossier, pousser celui-ci vers l'avant.

AVERTISSEMENT : Le poids de l'enfant peut rendre ces opérations plus difficiles à accomplir.

CAPOTE AVEC FILET PARE-SOLEIL

10. Pour ouvrir la capote, pousser l'arceau vers l'avant (fig. 10).
11. La capote est munie d'un secteur ouvrable pour augmenter ses dimensions. Il est possible d'augmenter la surface en tissu de la capote en ouvrant la fermeture arrière (fig. 11-11A).

FREINS ARRIÈRE

Les roues arrière sont équipées de freins jumelés qui permettent de travailler simultanément sur les deux roues arrière, en intervenant sur une seule pédale.

12. Pour immobiliser la poussette, appuyer sur l'une des deux pédales situées à côté des roues arrière (fig. 12). Pour débloquent le système de freinage, pousser vers le haut l'une des deux pédales (fig. 12A).

ROUES PIVOTANTES

13. Pour rendre les roues avant libres de tourner, abaisser le levier situé dans la zone devant les blocs de roues avant (Fig. 13). Utiliser les roues libres sur des surfaces lisses. Pour bloquer les roues, relever le levier.

AVERTISSEMENT : Les roues pivotantes garantissent une meilleure manœuvrabilité de la poussette; sur de mauvais terrains, il est conseillé de bloquer les roues afin de garantir un glissement adéquat (gravier, terre battue, etc.).

AVERTISSEMENT : Les deux roues doivent toujours être verrouillées ou déverrouillées en même temps.

REPOSE-JAMBES RÉGLABLE

Il est possible de régler le repose-jambes sur 2 positions.

14. Pour abaisser le repose-jambes, appuyer sur les deux leviers situés des deux côtés de la base inférieure (fig. 14). Pour relever le repose-jambes, il suffit de le pousser vers le haut.

PLIAGE DE LA POUSSETTE

AVERTISSEMENT : effectuer cette opération en veillant à ce que les enfants soient suffisamment éloignés. Lors de ces phases, s'assurer que les parties mobiles de la poussette n'entrent pas en contact avec l'enfant. Avant le pliage, s'assurer que le panier porte-objets est vide et la capote fermée.

La poussette est munie d'une commande de fermeture à utiliser d'une seule main.

15. La commande de pliage de la poussette se trouve sous le tissu de l'assise. Pour plier la poussette, soulever le tissu de l'assise, faire coulisser le dispositif de verrouillage (fig. 15) et soulever en même temps la poignée (fig. 15A). La poussette se repliera sur elle-même (fig. 15B). Il est conseillé de laisser les roues avant libres pendant la phase de pliage afin que la poussette soit la plus compacte possible.

UTILISATION DU SIÈGE-AUTO KEY FIT SUR LA POUSSETTE

Le siège-auto Key fit peut être fixé sur la poussette Kwik.one.

AVERTISSEMENT : Avant d'utiliser la poussette avec le siège-auto, toujours vérifier que le système de fixation est correctement verrouillé.

Le siège-auto Key fit, dûment fixé à la poussette, peut être utilisé pour les bébés et les enfants ayant un poids maximal de 13 kilos ou pour les bébés qui ne restent pas assis seuls.

Pour installer le siège-auto, fermer la capote avec filet pare-soleil, et rabattre complètement le dossier tout en maintenant la poussette ouverte.

AVERTISSEMENT : Pour l'utilisation avec le siège-auto, l'arceau de la poussette ne doit pas être enlevé.

16. Positionner la poignée du siège-auto verticalement, en maintenant le siège-auto face aux parents, le fixer sur la poussette en faisant bien attention à ce qu'il s'accroche des deux côtés; on entendra le déclic d'enclenchement (fig. 16).

AVERTISSEMENT : Avant utilisation, vérifier que les dispositifs de fixation du siège-auto sont correctement enclenchés en tirant ce dernier vers le haut.

AVERTISSEMENT : Ne jamais positionner le siège-auto « face à la route ».

17. Pour décrocher le siège-auto de la poussette, il suffit d'appuyer sur le bouton arrière de couleur orange (fig. 17) et de le soulever en le tenant par la poignée positionnée verticalement.

AVERTISSEMENT : Le siège-auto peut être fixé et décroché même si l'enfant est à l'intérieur; avec le poids de l'enfant, les manipulations visées ci-dessus pourraient s'avérer plus difficiles.

UTILISATION DE LA NACELLE SUR LA POUSSETTE

Sur la poussette Kwik.one, il est possible de monter la nacelle semi-rigide correspondante.

18. Abaisser complètement le dossier et enlever l'arceau de sécurité (fig. 18). Saisir la nacelle et l'accrocher dans la position face aux parents (fig.18A), en la faisant coulisser dans les glissières prévues à cet effet (fig. 18B) présentes à l'intérieur des croisements latéraux de la poussette (fig. 18C). Avant l'utilisation, vérifier que la nacelle semi-rigide est correctement fixée en la tirant vers le haut.

19. Pour enlever la nacelle semi-rigide du châssis de la poussette, appuyer sur les deux boutons latéraux (fig. 19) et la soulever.



COMMENT ENLEVER/REMETTRE LA HOUSSE DE L'ASSISE

Pour enlever la capote, le panier et l'arceau de sécurité, se référer au paragraphe « OUVERTURE ET PREMIER MONTAGE DE LA POUSETTE ».

20. Décrocher les boutons pression présents sur le tube de la poignée (fig. 20). Répéter cette opération de l'autre côté et enlever le tissu du repose-jambes (fig. 20A). Faire passer du bas vers le haut les extrémités des trois sangles à travers les fentes en plastique situées sous l'assise (fig. 20B). Pour compléter le déhousseage, tirer le tissu du dossier vers le haut (20C). L'arceau de sécurité est déhousseable en ouvrant la fermeture présente sur le tissu.

AVERTISSEMENT : Le tissu du repose-pieds ne peut pas être enlevé. Pour le nettoyage, se servir d'un chiffon humide. Pour remettre le revêtement de la poussette, répéter les opérations précédentes dans le sens inverse.

ACCESSOIRES

COUVRE-JAMBES

21. Pour monter le couvre-jambes, il faut enfiler le repose-jambes dans la partie inférieure et accrocher le bouton pression (fig. 21). Ensuite enrouler les deux sangles autour des tubes latéraux et fermer les boutons (fig. 21A-21B). Le couvre-jambes peut être utilisé de deux manières (fig. 21C-21D).

HABILLAGE-PLUIE

22. Fixer l'habillage-pluie en faisant passer les sangles autour des tubes de la poussette au niveau des positions indiquées dans la figure 22 (ces opérations doivent être exécutées des deux côtés de la poussette). En fin d'utilisation, laisser l'habillage sécher à l'air s'il est mouillé.

AVERTISSEMENT : L'habillage-pluie ne peut pas être utilisé sur la poussette sans capote, car il pourrait étouffer l'enfant.

AVERTISSEMENT : Ne jamais laisser la poussette exposée au soleil avec l'enfant à l'intérieur lorsque l'habillage-pluie est monté, pour éviter les coups de chaleur.

GARANTIE

Le produit est garanti contre les défauts de conformité dans des conditions normales d'utilisation selon les indications prévues par la notice d'emploi. La garantie ne sera donc pas appliquée en cas de dommages dérivant d'un usage inapproprié, de l'usure ou d'événements accidentels. En ce qui concerne la durée de la garantie contre les défauts de conformité, consulter les conditions prévues par les normes nationales applicables, le cas échéant, dans le pays d'achat.

DE KWIK.ONE

GEBRAUCHSANLEITUNG

WICHTIG - BEWAHREN SIE DIESE ANWEISUNGEN FÜR SPÄTERE RÜCKFRAGEN AUF.

WARNUNG: VOR DEM GEBRAUCH EVENTUELLE POLYBEUTEL UND ALLE ELEMENTE, DIE TEIL DER PRODUKTVERPACKUNG SIND, ABNEHMEN UND ENTSORGEN SOWIE VON KINDERN FERNHALTEN.

SICHERHEITSHINWEISE

- **WARNUNG:** Lassen Sie Ihr Kind niemals unbeaufsichtigt.
- **WARNUNG:** Vergewissern Sie sich vor Gebrauch, dass alle Verriegelungen geschlossen sind.
- **WARNUNG:** Vergewissern Sie sich, dass Ihr Kind beim Aufklappen und Zusammenklappen des Wagens außer Reichweite ist, um Verletzungen zu vermeiden.
- **WARNUNG:** Lassen Sie Ihr Kind nicht mit dem Wagen spielen.
- **WARNUNG:** Verwenden Sie immer das Rückhaltesystem.
- Die Verwendung von Schritt- und Sicherheitsgurten ist unerlässlich für die Sicherheit des Kindes. Verwenden Sie den Sicherheitsgurt stets in Verbindung mit dem Schrittgurt.
- **WARNUNG:** Es ist zu überprüfen, dass die Sitzeinheit oder der Kinderwagenaufsatz oder der Kinderautositz vor Gebrauch korrekt eingerastet ist.
- **WARNUNG:** Dieses Produkt ist nicht zum Joggen oder Skaten geeignet.
- Nur der Kinderautositz CHICCO KEY-FIT oder der Kinderwagenaufsatz KWIK.ONE mit der speziellen kom-

patiblen Andockvorrichtung können am Sportwagen KWIK.ONE befestigt werden.

- Die Verwendung des Sportwagens ist für Kinder im Alter zwischen 0 und 36 Monaten bis zu einem Körpergewicht von 15 kg zulässig.
- Für Kinder ab der Geburt bis ca. zum 6. Lebensmonat muss die Rückenlehne vollständig zurückgeklappt verwendet werden.
- Die Bremse muss stets angezogen sein, wenn Sie das Kind hineinsetzen und herausheben.
- Verwenden Sie stets die Bremse, wenn Sie anhalten.
- Lassen Sie den Sportwagen niemals mit dem Kind darin auf einer schrägen Fläche stehen, selbst wenn die Bremsen angezogen sind.
- **WARNUNG:** Wenn eine Matratze zusätzlich zum Stoffbezug im Inneren separat gekauft wird, vergewissern Sie sich, dass sie zu dem Produkt passt. Größe: L. 730 mm, B. 280 mm, H. 20 mm. Keine weitere Matratze auf die Matratze in der vom Hersteller empfohlenen Größe legen.
- Mit dem am Sportwagen befestigten Kinderautositz ersetzt diese Version nicht die Wiege oder das Kinderbett. Wenn das Baby schlafen möchte, sollte es in einen Kinderwagenaufsatz, eine Wiege oder ein Bettchen gelegt werden.
- Der Korb darf nicht mit über 4 kg beladen werden.
- An den Griffen und/oder an der Rückenlehne und/oder an den Seiten des Sportwagens angehängte Gegenstände beeinträchtigen die Standfestigkeit des Wagens.

- Transportieren Sie niemals mehr als ein Kind auf einmal.
- Bringen Sie an dem Sportwagen kein Zubehör, Ersatzteile oder Komponenten an, die nicht vom Hersteller mitgeliefert oder genehmigt wurden.
- Benutzen Sie das Produkt nicht mehr, wenn Teile davon gebrochen, abgerissen oder verlorengegangen sind.
- Vor dem Zusammenbau prüfen, ob das Produkt und seine Komponenten keine Transportschäden aufweisen. Im Falle einer Beschädigung darf das Produkt nicht benutzt werden und ist von Kindern fernzuhalten.
- Vergewissern Sie sich bei der Verstellung, dass die beweglichen Teile des Sportwagens nicht mit dem Körper des Kindes in Berührung kommen.
- Vergewissern Sie sich, dass auch andere Benutzer über die richtige Funktion des Sportwagens Kenntnis haben.
- Dieses Produkt darf ausschließlich von Erwachsenen benutzt werden.
- Das Produkt darf nur von einem Erwachsenen zusammengebaut werden.
- Um eine Erdrosselungsgefahr zu vermeiden, dem Kind keine Gegenstände mit Kordeln geben oder diese in seine Nähe legen.
- Benutzen Sie den Sportwagen nicht auf Treppen oder Rolltreppen: Sie könnten unvorhergesehener Weise die Kontrolle darüber verlieren.
- Achten Sie auf einzelne Stufen oder Bordsteinkanten.
- Falls der Sportwagen länger in der Sonne stand, vergewissern Sie sich bitte, bevor Sie Ihr Kind in den Sportwagen setzen, dass kein Teil überhitzt ist. Wird das Produkt der Sonne

ausgesetzt, kann dies Farbveränderungen bei Materialien und Stoffen verursachen.

- Vermeiden Sie den Kontakt des Sportwagens mit Salzwasser, damit sich kein Rost bildet.
- Den Sportwagen nicht am Strand verwenden.
- Wird der Sportwagen nicht verwendet, muss er für Kinder unzugänglich aufbewahrt werden.

TIPPS FÜR DIE PFLEGE UND WARTUNG

WARNUNG: Dieses Produkt benötigt regelmäßige Pflege und Wartung. Die Reinigungs- und Wartungsarbeiten dürfen nur von einem Erwachsenen durchgeführt werden.

REINIGUNG

Die Stoffteile mit einem feuchten Schwamm und Neutraleife reinigen. Der Sitzbezug des Sportwagens ist abziehbar (siehe Kapitel „Sitzbezug abnehmen/Sitzbezug anbringen“). Bitte beachten Sie für die Reinigung der Stoffteile die Angaben auf den Pflegeetiketten. Nachstehend sind die Reinigungssymbole und ihre entsprechende Bedeutung aufgeführt:



Handwäsche in kaltem Wasser



Nicht bleichen



Nicht im Trockner trocknen



Nicht bügeln



Keine chemische Reinigung möglich

Die Kunststoffteile regelmäßig mit einem feuchten Tuch reinigen. Keine Lösungs- oder Scheuermittel verwenden. Die Metallteile nach einem eventuellen Kontakt mit Wasser abtrocknen, um Rostbildung zu vermeiden.

WARTUNG

Die beweglichen Teile sollten, wenn notwendig, mit trockenem Silikon geschmiert werden. Kontrollieren Sie regelmäßig den Zustand der Räder und säubern Sie diese bitte, wenn sie staubig oder sandig sind. Vergewissern Sie sich, dass alle Kunststoffteile, die auf den Metallrohren gleiten, frei von Staub, Schmutz und Sand sind, um eine Reibung zu vermeiden, die das korrekte Funktionieren des Kindersportwagens beeinträchtigen könnte. Den Sportwagen an einem trockenen Ort aufbewahren.

WARNUNG: Alle nachstehend beschriebenen Elemente können bei einigen Produktausführungen fehlen. Lesen Sie bitte sorgfältig die Anleitung für die Zubehörteile/Bestandteile der von Ihnen gekauften Ausführung.

ÖFFNEN UND ERSTE MONTAGE

1. Das Gestell des Sportwagens vollkommen öffnen (Abb. 1- 1A) bis ein Klicken hörbar ist, das die komplette Öffnung bestätigt.
2. Die Vorderräder in die vorgesehenen Zapfen des Gestells einsetzen (Abb. 2). Dabei darauf achten, dass sich der Hebel für das Blockieren/Freigeben der Schwenkräder unten befindet. Wiederholen Sie den Arbeitsvorgang auch für das andere Rad.

WARNUNG: Vergewissern Sie sich vor dem Gebrauch, dass die



Räder korrekt befestigt sind.

3. Zum Montieren jedes einzelnen Rads an der Hinterachse folgende Reihenfolge beachten (Abb. 3):

- Rad (A)
- Unterlegscheibe (B)
- Befestigungsklammer (C)
- Kappe (D)

Achten Sie darauf, dass Sie die Befestigungsklammer wie abgebildet einfügen: Die gerade Seite muss in die Bohrung am Zapfen eingeführt werden. Wiederholen Sie diesen Vorgang auch für das andere Rad in derselben Reihenfolge.

4. Führen Sie die Hinterachse in die dafür vorgesehenen Halterungen am Gestell ein, bis sie mit einem hörbaren "Klick" einrasten (Abb. 4).

WARNUNG: Vergewissern Sie sich vor dem Gebrauch, dass die Räder und die Hinterachse korrekt befestigt sind.

5. Montieren Sie den Einhängerkorb, indem Sie die vorderen Bänder um die Seiten des Holms des Sitzes wickeln (Abb. 5); wickeln Sie den Bezug um den hinteren Holm und schließen Sie die Druckknöpfe entlang des gesamten hinteren Holms (Abb. 5A); führen Sie abschließend die hinteren Bänder durch die jeweiligen Kunststoffsitze an der Unterseite der Holme der hinteren Beine (5B).

6. Zur Befestigung des Verdecks befestigen Sie die Kunststoffclips an den Gestellholmen. Dabei müssen die Bohrungen der Clips mit den jeweiligen Zapfen an den Holmen übereinstimmen (Abb. 6). Das Stoffteil auf der Hinterseite der Rückenlehne mit dem Reißverschluss befestigen (Abb. 6A) und das Band mit dem Klettverschluss an beiden Griffholmen schließen (Abb. 6B).

7. Den Frontbügel in die vorgesehenen Sitze einsetzen, bis er mit einem Klick einrastet (Abb. 7). Um den Frontbügel zu entfernen, reicht es, die beiden seitlichen Tasten zu drücken und den Bügel so zu ziehen (Abb. 7A).

WARNUNG: Niemals den Frontbügel zum Anheben des Sportwagens mit dem Kind darin verwenden.

SICHERHEITSGURTE

8. Der Sportwagen ist mit einem 5-Punkt-Rückhaltesystem ausgestattet, das aus zwei Schultergurten mit zwei Verstellschlitzen, einem Beckengurt und einem Schrittgurt mit Gurtschloss besteht.

WARNUNG: Für die Verwendung bei Kindern ab der Geburt bis ca. 6 Monaten müssen stets die Schultergurte benutzt werden, nachdem man sie durch die Verstellschlaufen durchgeführt hat (Abb. 8).

Nachdem Sie das Kind in den Sportwagen gelegt haben, schließen Sie die Sicherheitsgurte (Abb. 8), indem Sie zuerst die zwei Gabeln (A) durch das Gurtschloss der Schultergurte (B) ziehen und sie dann in das Gurtschloss des Schrittgurts einfügen (C). Stellen Sie nun die Länge der Schulterpolster so ein, dass sie an den Schultern des Kindes anliegen. Prüfen Sie stets, dass die Sicherheitsgurte richtig angelegt sind. Zum Öffnen des Gurtes den zentralen Knopf drücken und die seitlichen Gabeln herausziehen.

WARNUNG: Nach Ausbau der Sicherheitsgurte (z.B. zur Reinigung) sicherstellen, dass die Gurte wieder korrekt an den Verankerungspunkten montiert werden. Die Ringe befinden sich an der Rückenlehne des Sportwagens auf der rechten und linken Seite.

VERSTELLEN DER RÜCKENLEHNE

9. Die Rückenlehne kann mit dem Hebel auf der Rückseite in 4 Positionen eingestellt werden. Zur Einstellung der Rückenlehne muss man auf das hintere Einstellsystem einwirken, indem man den Hebel nach oben zieht und die Rückenlehne nach hinten drückt (Abb. 9). Um die Rückenlehne anzuheben, drücken Sie diese hingegen nach vorne.

WARNUNG: Durch das Gewicht des Kindes können diese Vorgänge erschwert werden.

VERDECK

10. Zum Öffnen des Verdecks ziehen Sie den vorderen Bogen nach vorne (Abb. 10).

11. Das Verdeck verfügt über einen Stoffteil, der geöffnet werden kann, um es zu vergrößern. Die Stoffoberfläche des Verdecks kann durch Öffnen des vorderen Reißverschlusses vergrößert werden (Abb. 11-11A).

HINTERBREMSEN

Die Hinterräder sind mit Doppelbremsen ausgerüstet, die es gestatten, mit einem einzigen Pedal die Bremsen beider Hinterrad-Aufhängungen gleichzeitig zu bedienen.

12. Um den Sportwagen zu bremsen, drücken Sie einen der beiden Hebel neben den Hinterrädern nach unten (Abb. 12). Zum Lösen der Bremse drücken Sie eines der beiden Pedale nach oben (Abb. 12A).

SCHWENKBARE RÄDER

13. Damit sich die Vorderräder frei drehen können, den Hebel im Bereich vor den Vorderrädern herunterdrücken (Abb. 13). Die schwenkbaren Räder werden auf ebenem Boden empfohlen. Um die Räder in Geradeausposition zu fixieren, stellen Sie den Hebel wieder nach oben.

WARNUNG: Die schwenkbaren Räder gewährleisten dem Sportwagen mehr Beweglichkeit; auf unebenem Gelände ist es empfehlenswert, die fixierten Räder zu verwenden, damit der Wagen gut vorwärts kommt (auf Kies, ungeteerten Straßen usw.).

WARNUNG: Beide Räder müssen stets gleichzeitig in Schwenk- oder Fixposition sein.

VERSTELLBARE BEINSTÜTZE

Die Beinstütze kann in zwei Positionen verstellt werden.

14. Zum Absenken der Beinstütze drücken Sie die beiden Hebel an beiden Seiten des unteren Gestells. (Abb. 14). Zum Anheben reicht es, die Beinstütze nach oben zu drücken.

SCHLIEßEN DES SPORTWAGENS

WARNUNG: Achten Sie bei der Ausführung dieses Arbeitsvorgangs darauf, dass das Kind und eventuell auch andere Kinder sich in entsprechender Entfernung befinden. Vergewissern Sie sich, dass dabei die beweglichen Teile des Sportwagens nicht mit dem Körper des Kindes in Berührung kommen. Prüfen Sie vor dem Schließen, ob der Korb leer und das Verdeck geschlossen sind.

Der Sportwagen verfügt über ein Schließsystem, das mit nur einer Hand bedient werden kann.

15. Das Schließsystem des Sportwagens befindet sich unter dem Sitzbezug. Zum Schließen des Sportwagens heben Sie den Sitzbezug an, verschieben Sie die Verriegelungsvorrichtung (Abb. 15) und ziehen Sie gleichzeitig den Griff hoch (Abb. 15A). Der Sportwagen klappt zusammen (Abb. 15B). Es wird empfohlen, die Vorderräder beim Schließen nicht zu blockieren, damit der Sportwagen so kompakt wie möglich geschlossen werden kann.

VERWENDUNG DES KEYFIT-AUTOSITZES AUF DEM SPORTWAGEN

Auf dem Kwik.one-Sportwagen kann der Keyfit-Autositz angebracht werden.

WARNUNG: Bevor Sie den Sportwagen kombiniert mit dem Kinderautositz verwenden, vergewissern Sie sich stets, dass das Andocksystem korrekt fixiert wurde.

Der auf dem Sportwagen befestigte Keyfit-Autositz kann für Babys ab der Geburt und bis zu einem Gewicht von 13 kg oder bis sie alleine aufrecht sitzen können verwendet werden. Für die Installation des Autositzes schließen Sie bei offenem Sportwagen das Verdeck und klappen Sie die Rückenlehne vollständig zurück.

WARNUNG: Zur Verwendung mit dem Autositz darf der Sportwagengriff nicht entfernt werden.

16. Bringen Sie den Haltebügel des Autositzes in die senkrechte





Position. Den Autositz mit Blickrichtung zum Elternteil positionieren und ihn am Sportwagen befestigen. Dabei darauf achten, dass er an beiden Seiten einrastet. Beim Einrasten ist ein Klicken hörbar (Abb. 16).

WARNUNG: Kontrollieren Sie vor dem Gebrauch, dass die Befestigungsvorrichtungen des Kinderautositzes korrekt eingefügt wurden, indem Sie den Sitz nach oben ziehen.

WARNUNG: Positionieren Sie den Autositz nie mit Blickrichtung auf die Straße.

17. Um den Sitz vom Sportwagen abzunehmen, drücken Sie einfach den hinteren orangefarbenen Knopf (Abb. 17) und heben Sie ihn mit dem Haltebügel in senkrechter Position an.

WARNUNG: Das Befestigen und Abnehmen des Sitzes kann auch dann vorgenommen werden, wenn sich das Kind darin befindet. Dies kann durch das Gewicht des Babys etwas beschwerlicher sein.

VERWENDUNG DES KINDERWAGENAUFSATZES AM SPORTWAGEN

Am Sportwagen Kwik.one kann auch der halbstarre Kinderwagenaufsatz verwendet werden.

18. Senken Sie die Rückenlehne vollkommen ab und entfernen Sie den Frontbügel (Abb. 18). Nehmen Sie den Kinderwagenaufsatz und rasten Sie ihn mit Blickrichtung zum Elternteil ein (Abb. 18A). Achten Sie darauf, dass dieser in den vorgesehenen Schienen (Abb. 18B) an den Innenseiten der seitlichen Gelenke des Sportwagens (Abb. 18C) gleitet. Vergewissern Sie sich vor dem Gebrauch, dass der halbstarre Kinderwagenaufsatz richtig eingehakt ist, indem er nach oben gezogen wird.

19. Um den halbstarren Kinderwagenaufsatz vom Gestell des Sportwagens zu entfernen, drücken Sie die beiden seitlichen Tasten (Abb. 19) und heben Sie diesen an.

ANBRINGEN/ABZIEHEN DES SITZBEZUGES

Für das Entfernen des Verdecks, des Korbs und des Frontbügels siehe den Absatz "ÖFFNEN UND ERSTE MONTAGE DES SPORTWAGENS".

20. Die Druckknöpfe am Griffholm lösen (Abb. 20). Den Vorgang auch auf der anderen Seite wiederholen und den Bezug von der Beinstütze abziehen (Abb. 20A). Die Enden der drei Bänder von unten nach oben durch die Kunststoffösen unter dem Sitz ziehen (Abb. 20B). Abschließend den Bezug der Rückenlehne nach oben ziehen (20C). Der Bezug des Frontbügels kann durch Öffnen des Reißverschlusses am Bezug abgezogen werden.

WARNUNG: Der Bezug der Beinstütze kann nicht abgenommen werden. Verwenden Sie für die Reinigung ein feuchtes Tuch. Um den Sportwagen wieder zu beziehen, diese Schritte in umgekehrter Reihenfolge wiederholen.

ZUBEHÖR

FUSSDECKE

21. Für die Montage der Fußdecke muss die Beinstütze in den unteren Teil eingeführt und der Druckknopf geschlossen werden (Abb. 21). Anschließend die beiden Bänder um die seitlichen Holme wickeln und die Druckknöpfe schließen (Abb. 21A-21B). Die Fußdecke kann auf zwei Arten verwendet werden (Abb. 21C-21D).

REGENSCHUTZ

22. Zur Befestigung des Regenschutzes legen Sie die Bänder in Höhe der in Abbildung 22 angegebenen Positionen um die Gestellholme des Sportwagens (diese Schritte sind an beiden Seiten des Sportwagens durchzuführen). Lassen Sie nach Gebrauch den Regenschutz (falls er nass geworden sein sollte) an der Luft trocknen.

WARNUNG: Der Regenschutz darf niemals ohne Verdeck am Sportwagen verwendet werden, da das Kind ersticken könnte.

WARNUNG: Wenn der Regenschutz am Sportwagen befestigt

ist, niemals den Sportwagen mit dem Kind darin in der Sonne stehen lassen, um das Risiko einer Überhitzung zu vermeiden.

GARANTIE

Die Garantie gilt bei allen Konformitätsfehlern, die trotz normaler Gebrauchsbedingungen (gemäß den Vorgaben der Gebrauchsanleitung) auftreten. Die Garantie ist verwirkt bei unsachgemäßem Gebrauch, Abnutzung oder bei persönlichen Unglücksfällen. Bezüglich der Garantiedauer für Konformitätsfehler verweisen wir auf die nationalen Rechtsvorschriften des Kauflandes.



ES KWIK.ONE

INSTRUCCIONES DE USO

IMPORTANTE - CONSERVE ESTAS INSTRUCCIONES PARA FUTURAS CONSULTAS.

ADVERTENCIA: ANTES DEL USO, quite y elimine las bolsas de plástico y los demás componentes que formen parte del embalaje del producto o, en cualquier caso, manténgalos fuera del alcance de los niños.

ADVERTENCIAS

- **ADVERTENCIA:** Nunca deje al niño sin vigilancia.
- **ADVERTENCIA:** Antes del uso, asegúrese de que todos los mecanismos de bloqueo estén correctamente enganchados.
- **ADVERTENCIA:** Para evitar lesiones y heridas durante las operaciones de apertura y cierre del producto, asegúrese de que el niño esté a la debida distancia.
- **ADVERTENCIA:** No deje que el niño juegue con este producto.
- **ADVERTENCIA:** Utilice siempre el cinturón de seguridad.
- El uso del separapiernas y de los cinturones de seguridad es fundamental para garantizar la seguridad del niño. Utilice siempre los cinturones de seguridad simultáneamente con el separapiernas.
- **ADVERTENCIA:** Antes del uso, controle que el mecanismo de enganche del capazo, del asiento o de la Silla de Auto esté correctamente colocado.
- **ADVERTENCIA:** Este producto no es apto para correr o patinar.

- Solamente la Silla de Auto CHICCO KEYFIT o el capazo KWIK.ONE provistos del correspondiente dispositivo de anclaje compatible, pueden engancharse a la silla de paseo KWIK.ONE.
- El uso de la silla de paseo está permitido con niños entre 0 y 36 meses, con un peso de máximo 15 kilos.
- Para los niños de 0 a 6 meses, el respaldo debe utilizarse en posición totalmente reclinada.
- El dispositivo de frenado debe estar siempre activado cuando se acomode y se saque al niño.
- Utilice el dispositivo de frenado todas las veces que se pare.
- No deje nunca la silla de paseo sobre una superficie inclinada con el niño dentro aunque los frenos estén accionados.
- **ADVERTENCIA:** Si se compra un colchón aparte, para complementar el revestimiento textil interior, compruebe que éste se adapta bien al producto. Dimensiones: L. 730 mm, A. 280 mm, Al. 20 mm. No ponga otro colchón sobre un colchón cuyas dimensiones sean aquellas recomendadas por el fabricante.
- La sillita para automóvil instalada en la silla de paseo, no sustituye a una cuna o una camita. Si el bebé necesita dormir, acomódelo en un capazo, una cuna o una camita.
- No sobrecargue el cestillo. Peso máximo 4 kg.
- Cualquier peso colgante en el manillar, el respaldo y/o en los lados de la silla de paseo puede comprometer la estabilidad de la misma.
- No transporte a más de un niño a

la vez.

- No aplique a la silla de paseo accesorios, partes de repuesto o componentes no suministrados o aprobados por el fabricante.
- No utilice el producto si algunas de sus partes están rotas, rasgadas o faltan.
- Antes del montaje verifique que el producto y todos sus componentes no presenten daños o desperfectos debidos al transporte; en ese caso no utilice el producto y manténgalo fuera del alcance de los niños.
- Durante las operaciones de regulación, asegúrese de que las partes móviles de la silla de paseo no entren en contacto con el cuerpo del niño.
- Asegúrese de que los usuarios de la silla de paseo conocen perfectamente el funcionamiento exacto de ésta.
- El uso de este producto debe estar a cargo exclusivamente de un adulto.
- El producto debe ser montado exclusivamente por un adulto.
- Para evitar riesgos de asfixia, no le dé al niño objetos con cordones ni los deje a su alcance.
- No utilice la silla de paseo en escaleras, ya sea fijas o mecánicas: Se podría perder el control inesperadamente.
- Preste atención al subir o bajar un escalón o la acera.
- Si se deja la silla de paseo expuesta al sol durante mucho tiempo, espere hasta que se enfríe antes de acomodar al niño. La exposición prolongada al sol puede causar cambios de color en los materiales y tejidos.
- Para prevenir la formación de óxido, evite que la silla de paseo entre en contacto con agua salina.

- No utilice la silla de paseo en la playa.
- Cuando no se utilice, la silla de paseo debe mantenerse fuera del alcance de los niños.

CONSEJOS PARA LA LIMPIEZA Y EL MANTENIMIENTO

ADVERTENCIA: Este producto requiere de un mantenimiento periódico. Las operaciones de limpieza y mantenimiento deben ser realizadas únicamente por un adulto.

LIMPIEZA

Limpe las partes de tejido con una esponja húmeda y jabón neutro. La funda del asiento de la silla de paseo puede quitarse (consulte el capítulo "Colocación/Extracción de la funda del asiento"). Para la limpieza de las partes textiles, lea las etiquetas de lavado. A continuación se muestran los símbolos de lavado con los correspondientes significados:



Lavar a mano con agua fría



No usar lejía



No secar en secadora



No planchar



No lavar en seco

Limpe periódicamente las partes de plástico con un paño húmedo; no utilice disolventes ni productos abrasivos. Seque las partes de metal, después de un posible contacto con agua, para evitar que se oxiden.

MANTENIMIENTO

Lubrique las partes móviles, solo en caso de necesidad, con aceite seco de silicona. Controle periódicamente el estado de desgaste de las ruedas y manténgalas limpias de polvo y arena. Compruebe que todas las partes de plástico que se deslizan por los tubos en metal estén limpias de polvo, suciedad y arena, para evitar fricciones que puedan comprometer el correcto funcionamiento de la silla de paseo. Guarde la silla de paseo en un lugar seco.

ADVERTENCIA: todos los elementos que se describen podrían no estar incluidos en algunas versiones del producto. Lea detenidamente las instrucciones relativas a los accesorios/componentes incluidos en la configuración que usted ha comprado.

APERTURA Y PRIMER MONTAJE

1. Abra completamente el bastidor de la silla de paseo (fig. 1-1A) hasta escuchar el click que indica su completa apertura.
2. Introduzca las ruedas delanteras en los correspondientes pernos del bastidor (fig. 2), prestando atención de que la palanca del sistema giratorio quede hacia abajo. Repita esta operación también en la otra rueda delantera.

ADVERTENCIA: Antes del uso, asegúrese de que las ruedas estén fijadas correctamente.

3. Para montar cada una de las ruedas en el eje trasero inserte los elementos en el orden siguiente (fig. 3):

- rueda (A)
- arandela (B)
- pinza (C)
- tapa (D)

Preste atención a posicionar la pinza de fijación tal y como se muestra en la figura: el lado recto debe entrar en el agujero del perno. Repita esta operación también en la otra rueda



siguiendo la misma secuencia.

4. Introduzca el eje trasero en los respectivos alojamientos del bastidor hasta que escuche el “click” que confirma que ha quedado correctamente montado (fig. 4).

ADVERTENCIA: Antes del uso, asegúrese de que las ruedas y el eje trasero estén fijados correctamente.

5. Monte el cestillo portaobjetos pasando las cintas delanteras alrededor de los lados del tubo del asiento (fig. 5); pase el revestimiento textil alrededor del tubo trasero y abra los botones automáticos a lo largo de todo el perímetro del tubo (fig. 5A); termine las operaciones haciendo pasar las cintas traseras por las respectivas ranuras de plástico en la base de los tubos de las patas traseras (5B).

6. Para fijar la capota enganche los clips de plástico en los tubos del bastidor haciendo coincidir los agujeros de los clips con los correspondientes pernos que llevan los tubos (fig. 6), enganche la cremallera en la solapa de tela que está en la parte trasera del respaldo (fig. 6A) y cierre la cinta con velcro en ambos tubos de la empuñadura (fig. 6B).

7. Introduzca el protector delantero en las respectivas ranuras hasta que escuche el click que indica que ha quedado enganchado (fig. 7). Para desmontar el protector basta apretar los dos botones laterales y tirar hacia sí (fig. 7A).

ADVERTENCIA: El protector no debe utilizarse para levantar el producto con el niño acomodado en su interior.

CINTURONES DE SEGURIDAD

8. La silla de paseo cuenta con un sistema de retención de cinco puntos de anclaje, formado por dos hombreras, dos ojales de regulación, un cinturón abdominal y un separapiernas con hebilla.

ADVERTENCIA: Para utilizarlo con niños desde el nacimiento hasta los 6 meses aproximadamente deben utilizarse las hombreras, haciéndolas pasar primero a través de los dos ojales de ajuste (fig. 8).

Después de acomodar al niño en la silla de paseo, abróchele los cinturones (fig. 8A) haciendo pasar las dos horquillas (A) primero por la hebilla de las hombreras (B) y luego en la del separapiernas (C); regule la altura de las hombreras para que se adhieran perfectamente a los hombros del niño. Asegúrese de que los cinturones estén abrochados correctamente en todo momento. Para desenganchar el cinturón, apriete el botón central y tire de las horquillas laterales.

ADVERTENCIA: Después de quitar los cinturones de seguridad (por ej. para lavarlos), asegúrese de que posteriormente los cinturones queden bien ensamblados en los puntos de anclaje. Las correas deberán regularse de nuevo.

REGULACIÓN DEL RESPALDO

9. El respaldo puede regularse en 4 posiciones mediante la palanca localizada en la parte trasera. Para ajustar el respaldo es necesario accionar el sistema de regulación trasero tirando hacia arriba la palanca y empujando hacia atrás el respaldo (fig. 9). Por el contrario, para alzar el respaldo, empújelo hacia adelante.

ADVERTENCIA: Con el peso del niño las operaciones pueden resultar más difíciles.

CAPOTA PARASOL

10. Para abrir la capota, empuje hacia adelante el arco delantero (fig. 10).

11. La capota posee una solapa que puede abrirse para aumentar su tamaño. La superficie textil de la capota puede extenderse abriendo la cremallera posterior (fig. 11-11A).

FRENOS POSTERIORES

Las ruedas traseras están equipadas con frenos gemelos que pueden activarse en las dos ruedas traseras al mismo tiempo utilizando un solo pedal.

12. Para frenar la silla de paseo, empuje hacia abajo uno de los dos pedales situados al lado de las ruedas traseras (fig.12).

Para desbloquear el sistema de frenado, empuje hacia arriba uno de los dos pedales (fig. 12A).

RUEDAS GIRATORIAS

13. Para que las ruedas delanteras puedan girar libremente, baje la palanca situada en la zona anterior de los grupos de ruedas delanteras (fig. 13). Utilice las ruedas libres sobre superficies lisas. Para bloquear las ruedas, vuelva a poner la palanca en posición alta.

ADVERTENCIA: Las ruedas giratorias garantizan la maniobrabilidad de la silla de paseo. En terrenos difíciles es aconsejable utilizar las ruedas bloqueadas para garantizar un deslizamiento apropiado (grava, caminos de tierra, etc.).

ADVERTENCIA: Las dos ruedas siempre deben estar bloqueadas o desbloqueadas al mismo tiempo.

APOYAPIERNAS REGULABLE

El apoyapiernas puede ajustarse en 2 posiciones.

14. Para bajar el apoyapiernas apriete las dos palancas localizadas a ambos lados de la base inferior. (fig. 14). Para alzarlo, simplemente tire del apoyapiernas hacia arriba.

CÓMO CERRAR LA SILLA DE PASEO

ADVERTENCIA: Lleve a cabo esta operación asegurándose de que no haya niños cerca. Cerciórese de que, en estas fases, las partes móviles de la silla de paseo no entren en contacto con el cuerpo del niño. Antes de cerrarla, asegúrese de que el cestillo portaobjetos esté vacío y que la capota esté cerrada. La silla de paseo cuenta con un mando de cierre que puede accionarse con una sola mano.

15. El mando de cierre de la silla de paseo se encuentra localizado debajo de la tela del asiento. Para cerrar la silla de paseo levante la tela del asiento, deslice el dispositivo de bloqueo (fig. 15) y, al mismo tiempo, levante la manilla (fig. 15A). La silla de paseo se cerrará sobre sí misma (fig. 15B). Se aconseja dejar las ruedas delanteras libres al cerrarla para que pueda compactarse al máximo.

USO DE LA SILLA DE AUTO KEYFIT EN LA SILLA DE PASEO

En la silla de paseo Kwik.one puede fijarse la Silla de Auto Keyfit. **ADVERTENCIA:** Antes de utilizar la silla de paseo junto con la Silla de Auto, compruebe siempre que el sistema de enganche se encuentre correctamente bloqueado.

La Silla de Auto Keyfit, fijada a la silla de paseo, puede utilizarse para niños recién nacidos y hasta los 13 kg de peso o hasta que estén en condiciones de permanecer sentados por sí solos. Para montar la Silla de Auto, mantenga la silla de paseo abierta, cierre la capota parasol y recline el respaldo por completo.

ADVERTENCIA: Si va a utilizarse con la Silla de Auto, el protector de la silla de paseo no debe desmontarse.

16. Coloque la empuñadura de la Silla de Auto verticalmente, manteniendo la silla en posición frente a mamá/papá, fíjela en la silla de paseo prestando atención a que quede enganchada por ambos lados; escuchará un click que indica que se ha enganchado correctamente (fig. 16).

ADVERTENCIA: Antes del uso, controle que los dispositivos de fijación de la Silla de Auto estén bien enganchados tirando de ella hacia arriba.

ADVERTENCIA: Nunca ponga la Silla de Auto en la configuración “frente a la calle”.

17. Para desenganchar la Silla de Auto de la silla de paseo, basta con apretar el botón naranja en la parte trasera (fig.17) y levantar la Silla de Auto sujetándola por la empuñadura en posición vertical.

ADVERTENCIA: El enganche y el desenganche de la sillita también pueden efectuarse con el niño acomodado en ella; sin embargo, el peso del niño puede dificultar dichas operaciones.

USO DEL CAPAZO EN LA SILLA DE PASEO

En la silla de paseo Kwik.one puede montarse el capazo semirígido. 18. Baje completamente el respaldo y quite el protector de-



lantero (fig. 18). Sujete el capazo y engánchelo en posición frente a mamá/papá (fig.18A), haciéndolo deslizar por las respectivas guías (fig. 18B) localizadas en la parte interna de las articulaciones laterales de la silla de paseo (fig. 18C). Antes de usarlo, controle que el capazo semirígido se encuentre bien enganchado tirando del mismo hacia arriba.

19. Para desmontar el capazo semirígido del bastidor de la silla de paseo, presione los dos botones laterales (fig. 19) y levántelo.

COLOCACIÓN/EXTRACCIÓN DE LA FUNDA DEL ASIENTO

Para quitar la capota, el cestillo y el protector delantero, consulte el apartado "APERTURA Y PRIMER MONTAJE DE LA SILLA DE PASEO".

20. Suelte los botones automáticos localizados en el tubo de la empuñadura (fig. 20). Repita la operación también por el otro lado y extraiga el revestimiento textil del apoyapiernas (fig. 20A). Haga pasar desde abajo hacia arriba los extremos de las tres cintas a través de los ojales de plástico ubicados debajo del asiento (fig. 20B). Para terminar de quitar la funda, tire de ésta hacia arriba para extraerla del respaldo (20C). El revestimiento textil del protector delantero puede quitarse abriendo la cremallera.

ADVERTENCIA: El revestimiento textil del apoyapiés no puede quitarse. Para su limpieza utilice un paño húmedo.

Para volver a poner la funda a la silla de paseo, repita las operaciones anteriores en sentido inverso.

ACCESORIOS

CUBREPIERNAS

21. Para montar el cubrepiernas es necesario introducir el apoyapiernas en la parte inferior y brochar el botón automático (fig. 21). Seguidamente, enrolle las dos cintas alrededor de los tubos laterales y abrache los botones (fig. 21A-21B). El cubrepiernas puede utilizarse de dos modos (fig. 21C-21D).

CUBIERTA IMPERMEABLE

22. Para fijar la cubierta impermeable, haga pasar las cintas alrededor de los tubos de la silla de paseo por los puntos indicados en la figura 22 (estas operaciones deben efectuarse a ambos lados de la silla de paseo). Si después del uso la cubierta está mojada, déjela secando al aire libre.

ADVERTENCIA: La cubierta impermeable no puede usarse en la silla de paseo sin capota, ya que puede representar un riesgo de asfixia para el niño.

ADVERTENCIA: Si la cubierta impermeable está montada, no deje la silla de paseo expuesta al sol con el niño sentado en ella porque existe el riesgo de sobrecalentamiento.

GARANTÍA

El producto está garantizado contra todo defecto de conformidad en condiciones normales de uso según lo previsto en las instrucciones. Por lo tanto, la garantía no será aplicada en caso de daños ocasionados por uso incorrecto, desgaste o hechos accidentales. Para la duración de la garantía sobre los defectos de conformidad remitase a las disposiciones específicas de la normativa nacional aplicable en el país de compra, si las hubiera.

PT KWIK.ONE

INSTRUÇÕES PARA A UTILIZAÇÃO

IMPORTANTE - GUARDE ESTAS INSTRUÇÕES PARA CONSULTAS FUTURAS.

ATENÇÃO: ANTES DE UTILIZAR, REMOVA E ELIMINE EVENTUAIS SACOS DE PLÁSTICO E TODOS OS ELEMENTOS QUE FAÇAM PARTE DA EMBALAGEM DO PRODUTO OU MANTENHA-OS FORA DO ALCANCE DAS CRIANÇAS.

ADVERTÊNCIAS

- **ATENÇÃO:** Nunca deixe a criança sem vigilância.
- **ATENÇÃO:** Antes da utilização, certifique-se de que todos os mecanismos de segurança estão corretamente engatados.
- **ATENÇÃO:** Para evitar lesões ou ferimentos durante as operações de abertura e fecho do produto, assegure-se de que a criança está devidamente afastada.
- **ATENÇÃO:** Não deixe o seu filho brincar com este produto.
- **ATENÇÃO:** Utilize sempre os cintos de segurança.
- A utilização da correia separadora de pernas com protetor e do cinto de segurança é indispensável para garantir a segurança do seu filho. Utilize sempre o cinto de segurança, incluindo a correia separadora de pernas.
- **ATENÇÃO:** Antes da utilização, verifique se os mecanismos de fixação da cadeira de passeio, da alcofa ou da cadeira auto estão corretamente engatados.
- **ATENÇÃO:** Este produto não é indi-

- cado para correr ou patinar.
- Somente a cadeira auto CHICCO KEY-FIT ou alcofa KWIK.ONE equipada com o dispositivo de fixação compatível e adequado, pode ser fixada no carrinho de passeio KWIK.ONE.
- O uso do carrinho de passeio é adequado a crianças com idade entre 0 e 36 meses, até um peso máximo de 15 kg.
- Para crianças desde o nascimento até os 6 meses de idade, aproximadamente, o encosto deve ser utilizado na posição completamente reclinada.
- O dispositivo de travagem deve ser sempre acionado antes de colocar e retirar a criança.
- Utilize o dispositivo de travagem sempre que parar.
- Nunca deixe o carrinho de passeio num plano inclinado com a criança lá dentro, mesmo que o sistema de travões esteja acionado.
- **ATENÇÃO:** Se comprar separadamente um colchão com o objetivo de o adicionar ao revestimento têxtil interno, verifique se o mesmo se adapta bem ao produto. Tamanho: C. 730 mm, L. 280 mm, A. 20 mm. Não coloque um segundo colchão sobre o colchão com as dimensões recomendadas pelo fabricante.
- O carrinho de passeio com a Cadeira Auto instalada, não substitui um berço ou cama. Se o bebé precisar dormir, deverá ser colocado numa alcofa, num berço ou numa cama.
- Não sobrecarregue o cesto com pesos superiores a 4 kg.
- Qualquer carga pendurada nas pegas e/ou no encosto e/ou nos lados do carrinho de passeio poderá com-



prometer a estabilidade do mesmo.

- Não transporte mais de uma criança de cada vez.
- Não aplique no carrinho acessórios, peças de substituição ou componentes não fornecidos ou aprovados pelo fabricante.
- Não utilize o produto se qualquer um dos seus componentes estiver em falta, rasgado ou danificado.
- Verifique, antes da montagem, se o produto e todos os seus componentes apresentam eventuais danos causados pelo transporte. Caso detete algum componente danificado, não utilize o carrinho e mantenha-o fora do alcance das crianças.
- Enquanto efetua as operações de regulação, certifique-se de que as partes móveis do carrinho não entram em contacto com o corpo da criança.
- Certifique-se de que os utilizadores do carrinho de passeio conhecem o exato funcionamento do mesmo.
- Este produto deve ser utilizado exclusivamente por um adulto.
- O produto deve ser montado exclusivamente por um adulto.
- Para evitar riscos de estrangulamento, não dê à criança objetos com cordões e mantenha-os fora do seu alcance.
- Não utilize o carrinho em escadas ou escadas rolantes: poderá perder subitamente o controlo do mesmo.
- Tenha muito cuidado sempre que subir ou descer um degrau ou o passeio.
- Se deixar o carrinho ao sol durante muito tempo, espere que arrefeça antes de colocar a criança no seu interior. A exposição prolongada ao

sol pode alterar a cor dos materiais e dos tecidos.

- Evite o contacto do carrinho de passeio com água salgada, para prevenir a formação de ferrugem.
- Não use o carrinho na praia.
- Quando não estiver a ser utilizado, mantenha o carrinho de passeio fora do alcance das crianças.

CONSELHOS PARA LIMPEZA E MANUTENÇÃO

ATENÇÃO: Este produto necessita de manutenção periódica regular. As operações de limpeza e manutenção devem ser efetuadas apenas por um adulto.

LIMPEZA

Limpe as partes em tecido com uma esponja húmida e detergente neutro. O banco do carrinho de passeio dispõe de revestimento removível (consulte o capítulo "Colocação/ remoção do revestimento da cadeira"). Para a limpeza das partes em tecido, siga as indicações da etiqueta têxtil. Em seguida, são indicados os símbolos de lavagem e o respetivo significado:



Lavar à mão em água fria



Não usar lixívia



Não secar na máquina



Não passar a ferro



Não limpar a seco

Limpe regularmente as partes em plástico com um pano húmido, não utilize solventes ou produtos abrasivos. Seque as partes em metal, após um eventual contacto com água, de modo a evitar a formação de ferrugem.

MANUTENÇÃO

Em caso de necessidade, lubrifique as partes móveis com óleo seco de silicone. Verifique periodicamente o estado de desgaste das rodas e mantenha-as limpas de pó e areia. Mantenha limpas de pó, sujidade e areia, as partes plásticas que deslizam sobre os tubos de metal do carrinho, para evitar atritos que possam comprometer o correto funcionamento do mesmo. Mantenha o carrinho de passeio num local seco.

ATENÇÃO: algumas versões do produto podem não estar equipadas com todos os elementos descritos de seguida. Leia atentamente as instruções relativas aos acessórios/componentes existentes na configuração que adquiriu.

ABERTURA E PRIMEIRA MONTAGEM

1. Abra completamente a estrutura do carrinho de passeio (fig. 1- 1A) até ouvir o engate de abertura completa.
2. Introduza as rodas dianteiras nos respetivos pernos da estrutura (fig. 2), tendo cuidado para que a alavanca do sistema de bloqueio esteja posicionada para baixo. Repita a operação igualmente para a outra roda dianteira.

ATENÇÃO: Antes de utilizar o carrinho, verifique se as rodas estão fixadas corretamente.

3. Para montar cada roda no eixo posterior, insira por ordem (fig. 3):





- roda (A)
- anilha (B)
- mola (C)
- tampa (D)

Tenha o cuidado de inserir a mola de fixação como indicado na figura: o lado direito deve ser inserido no orifício no perno. Repita esta operação igualmente para a outra roda utilizando sempre a mesma sequência.

4. Introduza o eixo posterior nos encaixes próprios da estrutura até ouvir um clique indicando que a montagem está concluída (fig. 4).

ATENÇÃO: Antes de utilizar o carrinho, verifique se as rodas e o eixo posterior estão fixados corretamente.

5. Monte o cesto porta-objetos enrolando as fitas dianteiras à volta das partes laterais do tubo da cadeira (fig. 5); enrole o têxtil à volta do tubo posterior e feche as molas de pressão ao longo de todo o perímetro do tubo posterior (fig. 5A); conclua as operações passando as fitas posteriores nas respetivas sedes plásticas na base dos tubos das pernas posteriores (5B).

6. Para fixar a capota, engate os cliques de plástico nos tubos da estrutura coincidindo os orifícios dos mesmos cliques com os respetivos Pernos presentes nos tubos (fig. 6), engate o fecho de correr na aba têxtil existente na parte traseira do encosto (fig. 6A) e feche a fita com velcro em ambos os tubos da pega (fig. 6B).

7. Insira a barra de proteção frontal nos respetivos encaixes até ouvir o clique que indica o bloqueio (fig. 7). Para remover a barra de proteção frontal, basta pressionar os dois botões laterais e puxá-la na sua direção (fig. 7A).

ATENÇÃO: Nunca utilize a barra de proteção frontal para levantar o produto com a criança lá dentro.

CINTO DE SEGURANÇA

8. O carrinho de passeio está equipado com um sistema de retenção de cinco pontos de fixação constituído por duas correias dos ombros, um cinto abdominal e uma correia separadora de pernas com fecho.

ATENÇÃO: Para o transporte no carrinho de passeio de crianças desde o nascimento até aos 6 meses de idade, é necessário utilizar as correias dos ombros, fazendo-as passar pelas duas presilhas de regulação (fig. 8).

Depois de ter instalado a criança no carrinho de passeio, feche o cinto (fig. 8A), fazendo passar os dois ganchos (A) no anel das correias dos ombros (B) e depois engatando-os no fecho da correia separadora de pernas (C); regule a altura das correias dos ombros para fazê-las aderir aos ombros da criança. Certifique-se de que o cinto fica sempre fechado corretamente. Para abrir o cinto, prima o botão central e puxe os ganchos laterais.

ATENÇÃO: Quando retirar o cinto de segurança (por exemplo, para lavar), certifique-se de que o mesmo será recolocado corretamente, usando os pontos de fixação. As correias devem ser novamente reguladas.

REGULAÇÃO DO ENCOSTO

9. O encosto pode ser reclinado em 4 posições através do manípulo situado na parte posterior do mesmo. Para recliná-lo encosto, é necessário puxar para cima o manípulo e fazê-lo baixar (fig. 9). Para levantar o encosto, basta puxá-lo para cima.

ATENÇÃO: com o peso da criança, estas operações podem tornar-se mais difíceis.

CAPOTA PARA-SOL

10. Para abrir a capota, empurre o arco dianteiro para a frente (fig. 10).

11. A capota dispõe de uma extensão que se pode abrir para aumentar as suas dimensões. Para aumentar a superfície têxtil da capota, abra o fecho de correr posterior (fig. 11-11A).

TRAVÕES POSTERIORES

As rodas de trás dispõem de um sistema de travões que atua simultaneamente em ambas as rodas de trás, acionando so-

mente um dos pedais.

12. Para travar o carrinho de passeio, pressione para baixo um dos dois pedais existentes ao lado das rodas de trás (fig. 12). Para desbloquear o sistema de travagem, empurre para cima um dos dois pedais (fig. 12A).

RODAS DIRECIONÁVEIS

13. Para libertar as rodas da frente, de modo a poderem girar, baixe a patilha situada na zona frontal sobre as rodas dianteiras (fig. 13). Use as rodas livres em superfícies lisas.

Para bloquear as rodas, coloque a patilha na posição baixa.

ATENÇÃO: As rodas direcionáveis garantem uma condução mais fácil do carrinho de passeio; em terrenos irregulares é aconselhável utilizar as rodas bloqueadas para garantir uma maior estabilidade (pisos de gravilha, terra batida, etc.)

ATENÇÃO: Ambas as rodas devem estar simultaneamente bloqueadas ou desbloqueadas.

APOIO DAS PERNAS REGULÁVEL

É possível regular o apoio das pernas em 2 posições.

14. Para baixar o apoio das pernas, pressione as duas alavancas situadas em ambos os lados da base inferior. (fig. 14). Para levantar, basta puxar para cima o apoio das pernas.

FECHAR O CARRINHO DE PASSEIO

ATENÇÃO: execute esta operação garantindo que a criança ou, eventualmente, outras crianças se encontram devidamente afastadas. Certifique-se de que nesta fase as partes móveis do carrinho de passeio não entram em contacto com o corpo da criança. Antes de fechar o carrinho, verifique se o cesto porta-objetos está vazio e a capota fechada.

O carrinho de passeio dispõe de um sistema de fecho que pode ser acionado com uma só mão.

15. O sistema de fecho do carrinho de passeio está posicionado por baixo do forro do assento. Para fechar o carrinho de passeio, levante o forro do assento, deslize o dispositivo de bloqueio (fig. 15) e, simultaneamente, levante o manípulo (fig. 15A). O carrinho de passeio fecha-se sobre si mesmo (fig. 15B). É aconselhável deixar as rodas da frente desbloqueadas durante a fase de fecho, para tornar o carrinho mais compacto.

UTILIZAÇÃO DA CADEIRA AUTO KEYFIT NO CARRINHO DE PASSEIO

No carrinho de passeio Kwik.one, pode ser fixada a cadeira auto Keyfit.

ATENÇÃO: Antes de utilizar o carrinho de passeio em combinação com a cadeira, verifique sempre se o sistema de fixação está corretamente bloqueado.

A cadeira auto KeyFit, fixada no carrinho de passeio, pode ser utilizada por crianças desde o nascimento até aos 13 kg de peso, ou enquanto não forem capazes de estar sentadas sozinhas. Para instalar a cadeira auto, mantendo o carrinho de passeio aberto, feche a capota para-sol e recline completamente o encosto.

ATENÇÃO: Para a utilização com a cadeira, a barra de proteção frontal do carrinho de passeio não deve ser removida.

16. Posicione a pega da cadeira auto na vertical e, mantendo a cadeira virada para si, fixe-a no carrinho de passeio, tendo o cuidado de confirmar que fica bloqueada em ambos os lados; ouve-se um clique de bloqueio correto (fig. 16).

ATENÇÃO: Antes de utilizar, verifique se os dispositivos de fixação da cadeira estão corretamente bloqueados, puxando a cadeira para cima.

ATENÇÃO: Nunca posicione a cadeira auto virada para frente. 17. Para soltar a cadeira do carrinho de passeio, basta premir a botão laranja posterior (fig. 17) e levantar a cadeira segurando-a pela pega posicionada na vertical.

ATENÇÃO: As operações de engate e desengate da cadeira podem ser efetuadas mesmo com a criança instalada na cadeira, mas com o peso da criança as operações acima mencionadas



poderão tornar-se menos simples.

UTILIZAÇÃO DA ALCOFA NO CARRINHO DE PASSEIO

No carrinho de passeio Kwik.one é possível montar a respetiva alcofa semirrígida.

18. Baixe completamente o encosto e remova a barra de proteção frontal (fig. 18). Segure na alcofa e engate-a na posição virada para si (fig.18A), fazendo-a deslizar nas respetivas guias (fig. 18B) existentes nas partes internas das articulações laterais do carrinho de passeio (fig. 18C). Antes da utilização, verifique se a alcofa semirrígida está corretamente bloqueada puxando-a para cima.
19. Para remover a alcofa semirrígida da estrutura do carrinho de passeio, pressione os dois botões laterais (fig. 19) e levante a mesma.

REMOÇÃO/COLOCAÇÃO DO REVESTIMENTO DA CADEIRA

Para a remoção da capota, do cesto e da barra de proteção frontal, consulte o parágrafo "ABERTURA E PRIMEIRA MONTAGEM" referente ao carrinho de passeio.

20. Abra as molas de pressão existentes no tubo da pega (fig. 20). Repita a operação igualmente no outro lado e retire o forro do apoio das pernas (fig. 20A). Passe de baixo para cima os terminais das três fitas através das argolas plásticas situadas por baixo da cadeira (fig. 20B). Para completar a remoção, puxe para cima o forro do encosto (20C). A barra de proteção frontal pode também ser desferrada ao abrir o fecho de correr do revestimento.

ATENÇÃO: O forro do apoio dos pés não é removível. Para limpá-lo, utilize um pano húmido.

Para voltar a colocar o revestimento no carrinho de passeio, repita operações acima descritas pela ordem inversa.

ACESSÓRIOS

COBRE-PERNAS

21. Para montar o cobre-pernas, é necessário inserir o apoio das pernas na parte inferior e fechar a mola de pressão (fig. 21). Em seguida, enrole as duas fitas à volta dos tubos laterais e feche as molas de pressão (fig. 21A-21B). O cobre-pernas pode ser utilizado de duas formas (fig. 21C-21D).

CAPA IMPERMEÁVEL

22. Para fixar a capa impermeável, passe as fitas à volta dos tubos do carrinho de passeio nas posições indicadas na figura 22 (as operações são efetuadas em ambos os lados do carrinho de passeio). Depois da utilização, se a capa estiver molhada, deixe-a secar ao ar livre.

ATENÇÃO: A capa impermeável não pode ser utilizada em carrinhos de passeio que não disponham de capota, pois pode provocar asfixia na criança.

ATENÇÃO: Nunca deixe a criança no carrinho de passeio, exposto ao sol, com a capa impermeável montada, para evitar o risco de aquecimento excessivo.

GARANTIA

O produto dispõe de garantia contra qualquer defeito de conformidade, verificado em condições normais de uso, de acordo com o disposto nas instruções de utilização. A garantia não poderá portanto aplicar-se relativamente a danos no produto provocados por utilização imprópria, desgaste ou acidente. Relativamente ao prazo de validade da garantia sobre defeitos de conformidade, remete-se para as disposições específicas das normas nacionais aplicáveis no país de aquisição, se existentes.

NL KWIK.ONE

GEBRUIKSAANWIJZING

BELANGRIJK - BEWAAR VOOR LATERE RAADPLEGING.

WAARSCHUWING: VERWIJDER VOOR HET GEBRUIK EVENTUELE PLASTIC ZAKKEN EN ALLE ANDERE VERPAKKINGSONDERDELEN EN GOOI ZE WEG OF HOUD ZE IN IEDER GEVAL BUITEN HET BEREIK VAN KINDEREN.

WAARSCHUWING

- **WAARSCHUWING:** Laat uw kind nooit zonder toezicht achter.
- **WAARSCHUWING:** Controleer voor het gebruik of alle vergrendelsystemen correct zijn vastgemaakt.
- **WAARSCHUWING:** Om letsel te voorkomen dient u er voor te zorgen dat uw kind zich op een veilige afstand bevindt bij het open- en toeklappen van het product.
- **WAARSCHUWING:** Sta niet toe dat uw kind met dit product speelt.
- **WAARSCHUWING:** Gebruik altijd de veiligheidsgordel.
- Het gebruik van tussenbeenstukken en veiligheidsgordels is nodig om de veiligheid van het kind te garanderen. Gebruik de veiligheidsgordels altijd samen met het tussenbeenstuk.
- **WAARSCHUWING:** Controleer voor het gebruik of de bevestigingsmechanismen van het zitje, van de draagmand of van het autostoeltje goed zijn vastgemaakt
- **WAARSCHUWING:** Dit product is niet geschikt om mee te rennen of te skeeleren.
- Alleen het CHICCO KEYFIT-autostoel-

tje of de KWIK.ONE-draagmand die zijn uitgerust met de speciale compatibele bevestiging kunnen worden vastgemaakt op de KWIK.ONE-wandelwagen.

- De wandelwagen mag worden gebruikt voor kinderen van 0 tot 36 maanden, tot een gewicht van maximaal 15 kg.
- Voor kinderen vanaf de geboorte tot de leeftijd van ongeveer 6 maanden moet de rugleuning op de volledig neergelaten stand worden gebruikt.
- Het product moet altijd op de rem staan als u het kind erin zet of eruit haalt.
- Gebruik de rem telkens wanneer u stopt.
- Laat de wandelwagen nooit met het kind erin op een helling staan, ook al zijn de remmen geactiveerd.
- **WAARSCHUWING:** Als u een los matrasje koopt, om in de binnenste stoffen bekleding aan te brengen, controleer dan of het goed in het product past. Afmetingen: L. 730 mm, B. 280 mm, H. 20 mm. Leg geen ander matrasje op het bovenste gedeelte van het eerste matrasje als dat de door de fabrikant aanbevolen afmetingen heeft en reeds is aangebracht.
- Als het autostoeltje op de structuur van de wandelwagen geïnstalleerd is, vervangt het de draagmand of het bedje niet. Als het kind moet slapen, moet het in een draagmand, wieg of bedje worden gelegd.
- Overbelast de mand niet. Maximumgewicht 4 kg.
- Elk gewicht dat aan de handgrepen en/of de rugleuning en/of de zijkan-



ten van de wandelwagen is bevestigd, kan de stabiliteit van de wandelwagen in het gedrang brengen.

- Vervoer niet meer dan één kind tegelijkertijd.
- Breng geen accessoires, reserveonderdelen of onderdelen op de wandelwagen aan, die niet door de fabrikant geleverd of goedgekeurd zijn.
- Gebruik het artikel niet als er onderdelen stuk of gescheurd zijn, of ontbreken.
- Controleer voor de montage of het artikel en de onderdelen ervan niet beschadigd zijn tijdens het transport. In dat geval mag het artikel niet worden gebruikt en dient het buiten het bereik van kinderen te worden gehouden.
- Zorg ervoor dat bij de regelhandelingen de bewegende delen van de wandelwagen niet in aanraking komen met het lichaam van het kind.
- Verzeker u ervan dat de gebruikers van de wandelwagen goed weten hoe hij werkt.
- Dit product mag uitsluitend door een volwassene worden gebruikt.
- Het product mag uitsluitend door een volwassene worden gemonteerd.
- Om gevaar voor wurging te voorkomen mag u het kind geen voorwerpen met touwen geven of ze binnen het bereik van het kind laten liggen.
- Gebruik de wandelwagen niet op trappen of roltrappen: u zou de controle erover onverwachts kunnen verliezen.
- Kijk goed uit als u een trede of de stoep op- of afgaat.
- Als u de wandelwagen gedurende

lange tijd in de zon laat staan, wacht dan tot hij afgekoeld is voordat u het kind erin zet. Door lang in de zon te staan kunnen de materialen en stoffen van kleur veranderen.

- Zorg ervoor dat de wandelwagen niet in aanraking komt met zilt water om roestvorming te voorkomen.
- Gebruik de wandelwagen niet op het strand.
- Als de wandelwagen niet wordt gebruikt, dient hij buiten het bereik van kinderen te worden gehouden.

TIPS VOOR HET REINIGEN EN HET ONDERHOUD

WAARSCHUWING: Dit artikel heeft regelmatig periodiek onderhoud nodig. Maak het ook regelmatig schoon. Reinigings- en onderhoudswerkzaamheden mogen alleen door een volwassene worden verricht.

REINIGEN

Reinig de stoffen delen met een vochtige spons en een neutraal wasmiddel. De stof kan van de zitting van de wandelwagen verwijderd worden (raadpleeg het hoofdstuk "De bekleding van de zitting nemen/de bekleding op de zitting aanbrengen"). Zie de wasetiketten om de stoffen gedeeltes te reinigen. Hieronder worden de wassymbolen en de betekenis ervan weergegeven:



Met koud water met de hand wassen



Niet bleken



Niet in de droogtrommel drogen



Niet strijken



Niet chemisch laten reinigen

Reinig de kunststofdelen regelmatig met een vochtige doek, gebruik geen oplos- of schuurmiddelen. Na eventuele aanraking met water moeten de metalen delen afgedroogd worden om roestvorming te voorkomen.

ONDERHOUD

Smeer de bewegende delen indien nodig met droge siliconenolie. Controleer periodiek de slijtagestaat van de wielen en houd ze vrij van stof en zand. Verzeker u ervan dat de kunststoffen delen die over de metalen buizen lopen vrij zijn van stof, vuil en zand om wrijving te voorkomen, wat de goede werking van de wandelwagen kan schaden. Berg de wandelwagen op een droge plaats op.

WAARSCHUWING: Het kan zijn dat de beschreven elementen bij enkele uitvoeringen van het product niet allemaal zijn. Lees de instructies betreffende de accessoires/componenten die aanwezig zijn bij de door u gekochte uitvoering aandachtig door.

OPENEN EN EERSTE MONTAGE

1. Open het frame van de wandelwagen volledig (fig. 1- 1A) tot u de klik hoort die aangeeft dat het frame helemaal open staat.
2. Duw de voorwielen op de daarvoor bedoelde pinnen van





het frame (fig. 2) en let erop dat de hendel van het zwenkmechanisme omlaag gericht is. Herhaal de handeling bij het andere voorwiel.

WAARSCHUWING: Verzeker u er voor het gebruik van dat de wielen goed zijn vastgezet.

3. Om ieder wiel op de achteras te monteren brengt u in de volgende volgorde aan (fig. 3):

- wiel (A)
- ring (B)
- klem (C)
- dop (D)

Let erop dat u de bevestigingsklem aanbrengt zoals in de afbeelding wordt getoond: de rechte zijde dient in de boring op de pin te worden aangebracht. Herhaal dezelfde handeling bij het andere wiel in dezelfde volgorde.

4. Steek de achteras in de speciale zittingen in het frame totdat u de montageklik hoort (fig. 4).

WAARSCHUWING: Verzeker u er voor het gebruik van dat de wielen en de achteras goed zijn vastgezet.

5. Monteer de boodschappenmand en wikkel de voorste bandjes omnd de buis van de zitting (fig. 5); wikkel de stof om de achterste buis en sluit de drukkopen over de gehele lengte van de achterste buis (fig. 5A); duw tot slot de achterste bandjes in hun plastic zittingen op de basis van de buizen van de achterpoten (5B).

6. Om de kap te bevestigen maakt u de plastic clips vast aan de buizen van het frame. De gaten in de clips dienen terecht te komen op hun pinnen op de buizen (fig. 6). Bevestig de ritssluiting aan de stoffen lap aan de achterzijde van de rugleuning (fig. 6A) en maak de klittenbandjes vast aan beide buizen van de greep (fig. 6B).

7. Breng de veiligheidsbeugel aan in de daarvoor bedoelde zittingen tot u de bevestigingsklik hoort (fig. 7). Om de beugel te verwijderen drukt u eenvoudigweg op de twee zijknoppen en trekt u de beugel naar u toe (fig. 7A).

WAARSCHUWING: Gebruik de bumper bar nooit om het product met het kind erin op te tillen.

VEILIGHEIDSGORDELS

8. De wandelwagen is uitgerust met een veiligheidssysteem met vijf verankeringspunten bestaande uit twee schouderbanden, twee afstelknopsgaten, een veiligheidsgordel en een tussenbeenstuk met gesp.

WAARSCHUWING: Om ze te gebruiken voor kinderen vanaf de geboorte tot ongeveer 6 maanden moeten de schouderbanden worden gebreikt door ze eerst door de twee afstelopeningen te halen (fig. 8).

Zet het kind in de wandelwagen, doe hem de veiligheidsgordels om (afb. 8A) en steek eerst de twee gesptongen (A) door de gesp van de schouderbanden (B) en dan in de gesp van het tussenbeenstuk (C); regel de hoogte van de schouderriemen zodanig dat ze op de schouders van het kind rusten. Zorg ervoor dat de gordels altijd correct zijn vastgemaakt. Druk op de knop in het midden en trek aan de zijtongen, om de gordel los te maken.

WAARSCHUWING: Na de veiligheidsgordels te hebben verwijderd (bijv. om ze te wassen), verzekert u zich ervan dat ze met behulp van de verankeringspunten weer goed worden aangebracht. De gordels moeten opnieuw afgesteld worden.

DE RUGLEUNING AFSTELLEN

9. De rugleuning kan op 4 standen worden versteld met de hendel aan de achterzijde. Om de rugleuning te verstellen gebruikt u het verstelmechanisme achteraan: trek de hendel omhoog en duw de rugleuning naar achter (fig. 9). En omgekeerd, om de rugleuning recht te zetten duwt u hem naar voor.

WAARSCHUWING: Met het gewicht van het kind kunnen deze handelingen moeilijker zijn.

ZONNEKAP

10. Om de kap te openen duwt u het boogje aan de voorkant naar voren (afb. 10).

11. De kap is voorzien van een stuk stof dat u kunt openen om de kap groter te maken. U kunt het stoffen oppervlak van de kap vergroten door de rits achteraan te openen (fig. 11-11A).

ACHTERSTE REMMEN

De achterwielen zijn uitgerust met dubbele remmen, waardoor met één enkel pedaal tegelijkertijd op beide achterwielen wordt geremd.

12. Duw een van de twee pedalen naast de achterwielen omlaag om de wandelwagen af te remmen (fig. 12). Om het remsysteem te ontgrendelen duwt u een van de twee pedalen omhoog (fig. 12A).

ZWENKWIELLEN

13. Om de voorwielen vrij te laten draaien duwt u de hendel aan de voorzijde van de voorwielgroepen (afb. 13) omlaag. Gebruik de vrije wielen op glad terrein. Om de wielen te vergrendelen zet u de hendel weer op de hoge stand.

WAARSCHUWING: Met de zwenkwielen is de wandelwagen beter bestuurbaar; op hobbelig terrein is het aangeraden de wielen vergrendeld te gebruiken om soepeler te rijden (grind, zandweg, etc.).

WAARSCHUWING: Beide wielen moeten altijd tegelijkertijd worden vergrendeld of ontgrendeld.

VERSTELBARE VOETENSTEUN

De voetensteun kan in 2 standen worden afgesteld.

14. Om de voetensteun laag te zetten duwt u op de twee hendels aan beide zijden van de onderste basis. (afb. 14). Om de voetensteun hoog te zetten duwt u hem eenvoudig omhoog.

WANDELWAGEN INKLAPPEN

WAARSCHUWING: Let er bij deze handeling op dat het kind en eventuele andere kinderen zich op een veilige afstand bevinden. Verzeker u er tijdens deze fase van dat de bewegende delen van de wandelwagen niet in aanraking komen met het lichaam van het kind. Voordat u de wagen inklapt controleert u of de boodschappenmand leeg is en de kap dicht is.

De wandelwagen is voorzien van een sluitsysteem dat met een hand kan worden bediend.

15. Het bedieningsmechanisme om de wandelwagen dicht te plooiën bevindt zich onder de stof van de zitting. Om de wandelwagen dicht te plooiën heft u de stof van de zitting op. Verschuif de vergrendelinrichting (fig. 15) en trek tegelijkertijd de greep omhoog (fig. 15A). De wandelwagen wordt vanzelf dichtgeklapt (fig. 15B). Het valt aan te raden om de voorwielen vrij te laten draaien tijdens het dichtklappen zodat het geheel zo compact mogelijk wordt.

GEbruik VAN KEYFIT AUTOSTOELTJE OP DE WANDELWAGEN

Het Keyfit-autostoeltje kan op de Kwik.one-wandelwagen worden bevestigd.

WAARSCHUWING: Alvorens de wandelwagen in combinatie met het autostoeltje te gebruiken, dient altijd te worden gecontroleerd of het bevestigingssysteem goed vergrendeld is. Het Keyfit-autostoeltje kan op de wandelwagen gebruikt worden voor kinderen vanaf de geboorte tot 13 kg of tot ze nog niet alleen rechtop kunnen zitten.

Houd de wandelwagen open om het autostoeltje te installeren, sluit de zonnekap en zet de rugleuning volledig neer.

WAARSCHUWING: De beugel van de wandelwagen mag niet verwijderd worden als de wandelwagen samen met het autostoeltje gebruikt wordt.

16. Positioneer de greep van het autostoeltje verticaal, plaats het autostoeltje naar de ouder gericht, bevestig het op de wandelwagen en zorg ervoor dat u het aan beide zijden vastzet; u hoort een klik wanneer het correct vastzit (fig. 16).



WAARSCHUWING: Controleer voor het gebruik of de bevestigingsmechanismen van het autostoeltje goed zijn vastgemaakt door het autostoeltje omhoog te trekken.

WAARSCHUWING: Plaats het autostoeltje nooit naar de rijweg gericht.

17. Maak het autostoeltje los van de wandelwagen met een simpele druk op de oranje knop aan de achterkant (afb. 17) en til het op bij de handgreep die in de verticale stand is gezet.

WAARSCHUWING: Het autostoeltje kan ook met het kind erin vast- en losgemaakt worden; met het gewicht van het kind kunnen deze handelingen echter minder gemakkelijk zijn.

GEBRUIK VAN DE DRAAGMAND OP DE WANDELWAGEN

Op de Kwik.one-wandelwagen kan de bijbehorende halfharde draagmand gemonteerd worden.

18. Zet de rugleuning in de laagste stand en verwijder de veiligheidsbeugel (fig. 18). Neem de draagmand vast en maak hem vast in de stand naar de ouder gericht (fig.18A), door hem in de speciale geleiders te schuiven (fig. 18B) aan de binnenzijde van de laterale koppelingen van de wandelwagen (fig. 18C). Verzeker u er voor het gebruik van dat de halfharde draagmand correct vastzit door hem omhoog te trekken.

19. Om de halfharde draagmand los te maken van het frame van de wandelwagen drukt u op de twee drukknoppen aan de zijkanten (fig. 19) en trekt u hem omhoog.

DE BEKLEDING VAN DE ZITTING NEMEN/DE BEKLEDING OP DE ZITTING AANBRENGEN

Om de kap, de mand en de veiligheidsbeugel te verwijderen raadpleegt u de paragraaf "OPENEN EN EERSTE MONTAGE VAN DE WANDELWAGEN".

20. Maak de drukknoppen op de buis van de greep los (fig. 20).

Herhaal de handeling aan de andere zijde en verwijder de stof van de voetensteun (fig. 20A). Haal de uiteinden van de drie bandjes van onder naar boven door de plastic lussen onder de zitting (fig. 20B). Trek om de bekleding verder te verwijderen de stof van de rugleuning omhoog (20C). De stof van de veiligheidsbeugel kan verwijderd worden als u de rits op de stof opent.

WAARSCHUWING: De stof van de voetensteun kan niet verwijderd worden. Gebruik voor het schoonmaken een vochtige doek.

Om de wandelwagen weer te bekleden herhaalt u de hiervoor beschreven handelingen in omgekeerde volgorde.

ACCESSOIRES

VOETENZAK

21. Om de voetenzak te monteren moet u eerst de voetensteun in het onderste gedeelte ervan steken en de drukknop vastmaken (fig. 21). Wikkel vervolgens de twee bandjes om de zijbuizen en sluit de knopen (fig. 21A-21B). De voetenzak kan op twee wijzen gebruikt worden (fig. 21C-21D).

REGENHOES

22. Wikkel de bandjes om de buizen van de wandelwagen op de in afbeelding 22 aangegeven plaatsen om de regenhoes te bevestigen (doe dit aan beide zijden van de wandelwagen). Laat de regenhoes na het gebruik aan de lucht drogen als ze nat is.

WAARSCHUWING: De regenhoes mag niet zonder kap op de wandelwagen worden gebruikt, omdat het kind hierdoor kan stikken.

WAARSCHUWING: Laat de wandelwagen, wanneer de regenhoes is aangebracht, nooit met het kind in de zon staan vanwege gevaar voor oververhitting.

GARANTIE

Het product valt onder garantie tegen elke non-conformiteit binnen de normale gebruiksomstandigheden zoals voorzien in de gebruiksaanwijzingen. De garantie is dus niet geldig in geval

van schade veroorzaakt door oneigenlijk gebruik, slijtage of toevallige gebeurtenissen. Voor de duur van de garantie inzake non-conformiteit verwijzen we naar de specifieke richtlijnen en de nationale normen die van toepassing zijn in het land van aankoop, indien deze voorzien zijn.

DŮLEŽITÉ – USCHOVEJTE TENTO NÁVOD PRO DALŠÍ POUŽITÍ.

UPOZORNĚNÍ: PŘED POUŽITÍM ODSTRÁŇTE A ZLIKVIDUJTE PŘÍPADNÉ PLASTOVÉ SÁČKY A VŠECHNY ČÁSTI OBALU TOHOTO VÝROBKU NEBO JE ALESPONĚ UCHOVEJTE MIMO DOSAH DĚTÍ.

UPOZORNĚNÍ

- **UPOZORNĚNÍ:** Nikdy nenechávejte Vaše dítě bez dozoru.
- **UPOZORNĚNÍ:** Před použitím ověřte, zda jsou všechny zajišťovací mechanismy správně připevněny.
- **UPOZORNĚNÍ:** Abyste zabránili možnému zranění, vždy se při skládání nebo rozkládání výrobku ujistěte, že je dítě v bezpečné vzdálenosti.
- **UPOZORNĚNÍ:** Nedovolte, aby si dítě s tímto výrobkem hrálo.
- **UPOZORNĚNÍ:** Vždy používejte bezpečnostní pás.
- Použití pásu mezi nohama dítěte a bezpečnostních pásů je nezbytné pro zajištění bezpečnosti dítěte. Bezpečnostní pásy vždy používejte současně s pásem mezi nohama dítěte.
- **UPOZORNĚNÍ:** Před použitím zkontrolujte, zda jsou upínací mechanismy sedačky, korbičky nebo autosedačky správně zajištěny.
- **UPOZORNĚNÍ:** Tento výrobek není uzpůsoben k tomu, abyste s ním mohli běhat nebo bruslit.
- Ke kočárku KWIK.ONE lze připevnit pouze autosedačku CHICCO KEYFIT nebo korbičku KWIK.ONE opatřenou odpovídajícím kompatibilním upína-

cím zařízením.

- Použití kočárku je povoleno pouze pro děti ve věku od 0 do 36 měsíců, do maximální hmotnosti 15 kg.
- Pro novorozence a kojence přibližně do 6 měsíců věku musí být opěrka zad vždy kompletně sklopena.
- Při usazování nebo vyjímání dítěte musí být brzdy vždy zajištěné.
- Kočárek zabrzdíte při každém zastavení.
- Nikdy se nevzdalujte od kočárku, pokud stojí na svahu a je v něm usazeno dítě, a to ani pokud je kočárek zabrzděn.
- **UPOZORNĚNÍ:** Pokud zakoupíte matraci zvlášť, zkontrolujte, zda se dobře přizpůsobí výrobku. Rozměry: D. 730 mm, Š. 280 mm, V. 20 mm. Nepřidávejte další matrace na horní část matrace s velikostí doporučenou výrobcem.
- Autosedačka připevněná ke kočárku nenahrazuje kolébku nebo postýlku. Pokud dítě potřebuje spát, mělo by být uloženo do korbičky, kolébky nebo postýlky.
- Nepřetěžujte košík. Maximální hmotnost nákladu 4 kg.
- Jakákoliv zátěž zavěšená na rukojetích a/nebo na opěrce zad a/nebo po stranách kočárku může ohrozit jeho stabilitu.
- Nevozte najednou více než jedno dítě.
- Nepoužívejte doplňky, náhradní díly nebo součásti, které nejsou dodávány nebo schváleny výrobcem.
- Výrobek nepoužívejte, pokud některá jeho část je poškozená, roztržená nebo chybí.
- Před montáží výrobku prověřte, zda výrobek nebo některá jeho součást nebyla během přepravy poškozena. Pokud ano, výrobek nesmí být

používán a musí být uložen mimo dosah dětí.

- Při nastavování kočárku se ujistěte, že se jeho pohyblivé části nemohou dostat do kontaktu s tělem dítěte.
- Ubezpečte se, že osoby používající kočárek jsou dobře obeznámeny s přesným způsobem jeho použití.
- Tento výrobek musí být používán výhradně dospělou osobou.
- Výrobek musí být sestaven výhradně dospělou osobou.
- Abyste zamezili riziku uškrcení, nikdy nedávejte dítěti na hraní ani do jeho blízkosti předměty opatřené šňurami.
- S kočárkem nejezděte ani po normálních, ani po jezdících schodech: mohli byste nad ním nečekaně ztratit kontrolu.
- Zvýšenou pozornost věnujte nájezdu na schod nebo chodník, stejně jako sjezdu z nich.
- Pokud kočárek stál dlouho na slunci, počkejte, dokud nevychladne, a teprve poté do něj dítě uložte. Dlouhodobé vystavení slunečním paprskům může způsobit změnu barev materiálů a látek.
- Zabraňte kontaktu kočárku s mořskou vodou, jež může způsobit rezivění.
- Nepoužívejte kočárek na pláži.
- Pokud kočárek nepoužíváte, uchovávejte jej mimo dosah dětí.

DOPORUČENÉ ČISTĚNÍ A ÚDRŽBA

UPOZORNĚNÍ: Tento výrobek vyžaduje pravidelnou údržbu. Čištění a údržba musí být prováděna výhradně dospělou osobou.

ČISTĚNÍ

Látkový potah čistěte vlhkou houbou a neutrálním mýdlem. Sedák kočárku má snímatelný potah (viz kapitola „Nasazení/sejmutí potahu ze sedačky“). Při praní látkového potahu se řiďte pokyny uvedenými na štítku výrobku. Dále jsou uvedeny jednotlivé symboly a jejich význam:



Perte v ruce ve studené vodě



Nebělte



Nesušte v sušičce



Nežehlete



Nečistěte chemicky

Plastové části pravidelně čistěte vlhkým hadříkem, nepoužívejte ředidla nebo abrazivní prostředky. Pokud se kovové části dostanou do styku s vodou, osušte je, abyste zabránili jejich rezivění.

ÚDRŽBA

V případě potřeby promažte pohyblivé části silikonovým olejem. Pravidelně kontrolujte stupeň opotřebení koleček a odstraňujte z nich prach a písek. Kontrolujte části z umělé hmoty, které se pohybují po kostře kočárku, zda nejsou zanesené prachem nebo písekem. Omezte tak tření, které by mohlo ohrozit správnou funkčnost kočárku. Kočárek uchovávejte na suchém místě.

UPOZORNĚNÍ: dále uvedené doplňky nejsou dodávány ke všem modelům výrobku. Pozorně si přečtěte ty body návodu, jež se týkají doplňků dodávaných k vámi zakoupenému modelu kočárku.

OTEVŘENÍ A PRVNÍ MONTÁŽ

1. Zcela otevřete kostru kočárku (Obr. 1-1A), dokud neuslyšíte kliknutí potvrzující kompletní otevření.
2. Vložte přední kola do příslušných kolíků na kostře kočárku (obr. 2) tak, aby otočný systém byl umístěný směrem dolů. Zopakujte tento úkon i u druhého předního kolečka.

UPOZORNĚNÍ: Před použitím kočárku si ověřte, zda jsou kolečka správně připevněna.

3. Při montáži jednotlivých koleček na zadní nápravu nasazujte díly v následujícím pořadí (obr. 3):

- kolečko (A)
- podložka (B)
- pružinka (C)
- uzávěr (D)

Dávejte pozor, abyste vložili upevňovací pružinku tak, jak je znázorněno na obrázku: rovná strana musí být vložena do otvoru na čepu. Zopakujte tento úkon i u druhého kolečka, ve stejném pořadí.

4. Zadní nápravu zasuňte do příslušných pouzder kostry, dokud neuslyšíte „kliknutí“, potvrzující dokončení montáže (obr. 4).

UPOZORNĚNÍ: před použitím se ujistěte že kolečka a zadní náprava jsou řádně připevněny.

5. Namontujte košík na drobné předměty připnutím předních pásů kolem trubky na straně sedačky (obr. 5); připeňte potah kolem zadní trubky a zapněte automatické knoflíky podél celé zadní trubky (obr. 5A); montáž dokončíte protažením zadních pásů příslušnými plastovými pouzdry na spodní části trubek zadních nohou (5B).

6. Chcete-li nasadit boudu, připevněte plastovou svorku k trubkám na kostře kočárku tak, aby se otvory svorky shodovaly s příslušnými čepu na trubkách (obr. 6), připevněte zip k textilní klapce na zadní straně opěrky zad (obr. 6A) a zapněte pás se suchým zipem na obou trubkách rukojeti (obr. 6B).

7. Zasuňte ochranné madlo do příslušného otvoru, dokud neuslyšíte kliknutí potvrzující zaháknutí (obr. 7). Chcete-li odstranit ochranné madlo, stačí stisknout obě tlačítka na boku a zatáhnout směrem k sobě (obr. 7A).

UPOZORNĚNÍ: Nikdy kočárek nezvedejte za ochranné madlo, pokud v něm dítě sedí.

BEZPEČNOSTNÍ PÁSY

8. Kočárek je vybaven pětibodovým zadržným systémem, který se skládá ze dvou ramenních pásů, dvou otvorů na úpravu délky, břišního pásu a pásu mezi nohama dítěte s přezkou.

UPOZORNĚNÍ: Při použití pro děti od narození do přibližně 6



měsíců věku je nutné používat ramenní popruhy. Nejdříve je protáhněte dvěma otvory pro výškové nastavení (obr. 8).

Po usazení dítěte do kočárku zapněte pásy (obr. 8A): nejdříve provlékněte dva jazyčky (A) přezkou ramenních pásů (B) a poté je zasuňte do přezky pásu mezi nohama dítěte (C); nastavte délku ramenních pásů tak, aby přiléhaly k ramenům dítěte. Vždy zkontrolujte, zda jsou pásy zapnuty správně. Pokud chcete pás rozepnout, stiskněte prostřední tlačítko a vytáhněte oba postranní jazyčky.

UPOZORNĚNÍ: Po odstranění bezpečnostního pásu (např. z důvodu praní) se ujistěte, zda byly pásy znovu správně připevněny pomocí kotvících bodů. Délka pásů musí být znovu upravena.

ÚPRAVA OPĚRKY ZAD

9. Opěrku zad je možné nastavit do 4 poloh pomocí páky na zadní straně. K nastavení sklonu opěrky zad je nutné vytáhnout páku směrem nahoru a zatlačit opěrku zad směrem dozadu (obr. 9) pomocí regulačního systému na zadní straně. Naopak, chcete-li navrátit opěrku zad do vzpřímené polohy, zatlačte jí dopředu.

UPOZORNĚNÍ: Váha dítěte může ztížit vykonání výše uvedených úkonů.

SLUNEČNÍ BOUDA

10. Pokud chcete boudu otevřít, zatlačte přední oblouk směrem dopředu (obr. 10).

11. Bouda je vybavena otevíratelnou částí ke zvýšení její velikosti. Je možné zvýšit povrch textilní části boudy rozepnutím zadního zipu (obr. 11-11A).

ZADNÍ BRZDY

Zadní kolečka jsou vybavena propojenou brzdou, která po stisku jednoho pedálu zabrzdí současně obě zadní kolečka.

12. Pokud chcete kočárek zabrzdit, stlačte směrem dolů jeden ze dvou pedálů nacházejících se vedle zadních koleček (obr. 12). K odjištění brzdového systému zatlačte směrem nahoru jeden ze dvou pedálů (obr. 12A).

OTOČNÁ KOLEČKA

13. Aby se přední kolečka mohla volně pohybovat, snízte páku nacházející se před předními kolečky (obr. 13). Volně otočná kolečka používajte na cestách s rovinným povrchem. Pokud chcete kolečka zajistit, znovu zvedněte páčku do vyvýšené polohy.

UPOZORNĚNÍ: Otočná kolečka umožňují lepší manipulaci s kočárkem; pro zaručení plynulé jízdy na nesouvislých terénech (štěrk, polní cesty atd.) se doporučuje používat zajištěná kolečka.

UPOZORNĚNÍ: Obě kolečka musí být vždy současně buď zajištěná nebo volně otočná.

NASTAVITELNÁ OPĚRKA NOHOU

Opěrku nohou lze nastavit do 2 poloh.

14. Chcete-li snížit opěrku nohou, stiskněte páky na obou stranách spodní základny. (obr. 14) Chcete-li opěrku nohou opět vyzvednout, stačí jí zatlačit směrem nahoru.

UZAVŘENÍ KOČÁRKU

UPOZORNĚNÍ: Při provádění tohoto úkonu dbejte, aby bylo vaše dítě nebo i jiné děti v bezpečné vzdálenosti. Dbejte, aby se pohyblivé části kočárku nedostaly do kontaktu s tělem dítěte. Dříve než začnete kočárek skládat, zkontrolujte, zda je košík na drobné předměty prázdný a bouda zavřená.

Kočárek je vybavený skládacím mechanismem, jenž lze ovládat pouze jednou rukou.

15. Ovládací prvek k uzavření kočárku je umístěn pod potahem sedačky. Chcete-li kočárek zavřít, zvedněte potah sedačky, posuňte zajišťovacího zařízení (obr. 15) a současně vyzvedněte rukojeť (obr. 15A). Kočárek se uzavře do sebe (obr. 15B). Doporučuje se, během zavírání kočárku, ponechat přední kolečka volná, aby se dosáhlo maximálního složení.

POUŽITÍ AUTOSEDAČKY KEYFIT NA KOČÁRKU

Na kočárek Kwik.one lze připevnit autosedačku Keyfit.

UPOZORNĚNÍ: Před použitím kočárku v kombinaci s autosedačkou se vždy ujistěte, že je upínací systém správně zajištěn. Autosedačka Keyfit, připevněná na kočárku, může být použita pro děti od narození až do hmotnosti 13 kg, nebo do doby, kdy jsou schopny samostatně sedět.

Chcete-li připevnit autosedačku, na rozloženém kočárku zavřete boudu a kompletně sklopte opěrku zad.

UPOZORNĚNÍ: Pro použití s autosedačkou nesmí být rukojeť kočárku odstraněna.

16. Uvedte rukojeť autosedačky do svislé polohy, umístěte autosedačku směrem k sobě, upevněte jí na kočárek a dbejte na to, aby zámek na obou stranách zapadl; uslyšíte kliknutí, potvrzující správné zaháknutí (obr. 16).

UPOZORNĚNÍ: Před použitím zkontrolujte, zda je upínací systém autosedačky správně zajištěn; kontrolu proveďte zatažením za autosedačku směrem nahoru.

UPOZORNĚNÍ: Autosedačku nikdy nepřipevňujte „směrem od sebe“.

17. K uvolnění autosedačky z kočárku stačí stisknout zadní oranžové tlačítko (obr. 17) a zvednout autosedačku za svisle nastavenou rukojeť.

UPOZORNĚNÍ: Autosedačku lze jak upnout, tak uvolnit i v případě, že je v ní uloženo dítě; váha dítěte může provedení těchto úkonů ztížit.

POUŽITÍ KORBIČKY NA KOČÁRKU

Na kočárek Kwik.one lze namontovat odpovídající polo-tuhou korbíčku.

18. Zcela snízte opěrku zad a odstraňte ochranné madlo (obr. 18). Uchopte korbíčku a připevněte jí do pozice směrem k sobě (obr.18A), posuňte jí po příslušných vodičkách (obr. 18B) na vnitřní straně kloubů kočárku (obr. 18C). Před použitím se ujistěte zatažením za korbíčku směrem nahoru, že je polo-tuhá korbíčka dobře připevněna.

19. Chcete-li odstranit polotuhou korbíčku z kostry kočárku, stiskněte obě boční tlačítka (obr. 19) a zvedněte jí.

NASAZENÍ/SEJMUTÍ POTAHU ZE SEDAČKY

Při odstraňování boudy, košíku na drobné předměty a ochranného madla postupujte podle pokynů v odstavci "OTEVŘENÍ KOČÁRKU A JEHO PRVNÍ SESTAVENÍ".

20. Odepněte automatické knoflíky nacházející se na trubce rukojeti (obr. 20). Zopakujte operaci i na druhé straně a sejměte potah z opěrky nohou (obr. 20A). Protáhněte konce třech pásů plastovými otvory na sedačce (obr. 20B) zespoda směrem nahoru. Potah stáhněte z opěrky zad jeho vytažením směrem nahoru (20C). Z ochranného madla lze stáhnout potah rozepnutím zipu.

UPOZORNĚNÍ: Potah z opěrky nohou nelze stáhnout. K čištění použijte vlhký hadřík.

Při navlékání potahu zopakujte výše popsané operace v opačném pořadí.

DOPLŇKY

NÁNOŽNÍK

21. Chcete-li nasadit nánožník na opěrku nohou, je nutné jej nasadit na spodní část a připevnit patentkou (obr. 21). Poté připevněte oba pásy kolem bočních trubek a zapněte knoflíky (obr. 21A-21B). Nánožník na opěrce nohou lze použít dvěma způsoby (obr. 21C-21D).

PLÁŠTĚNKA

22. Chcete-li připevnit pláštěnku, protáhněte pásy kolem trubek kočárku na místech vyznačených na obrázku 22





(operaci musíte provést na obou stranách kočárku). Po použití nechte pláštěnku volně uschnout (pokud je mokrá).

UPOZORNĚNÍ: Pláštěnka nesmí být použita s kočárkem bez boudy, neboť by mohla způsobit udušení dítěte.

UPOZORNĚNÍ: Pokud máte na kočárku připevněnou pláštěnku, nikdy nenechávejte kočárek na slunci, pokud v něm sedí dítě. Hrozí nebezpečí úžehu.

ZÁRUKA

Výrobek je v záruce, pokud jde o jakoukoli vadu týkající se shodnosti výrobku při běžných podmínkách použití, v souladu s návodem k použití. Záruka se nevztahuje na škody vzniklé v důsledku nesprávného použití, opotřebení nebo nahodilých událostí. Dobu trvání záruky na vady týkající se shodnosti výrobku upravují konkrétní předpisy uplatňované v zemi, kde by výrobek zakoupen.



PL KWIK.ONE

INSTRUKCJA UŻYTKOWANIA

WAŻNE – ZATRZYMAJ TE INSTRUKCJE DO PRZYSZŁEGO ZASTOSOWANIA.

OSTRZEŻENIE: W CELU UNIKNIĘCIA NIEBEZPIECZEŃSTWA UDUSZENIA USUŃ POKRYCIE Z TWORZYWA SZTUCZNEGO PRZED UŻYCIEM WYROBU. POKRYCIE TO NALEŻY ZNISZCZYĆ LUB TRZYMAĆ POZA ZASIĘGIEM NIEMOWIĄT I DZIECI.

OSTRZEŻENIA

- **OSTRZEŻENIE:** Nigdy nie zostawiaj swojego dziecka bez opieki.
- **OSTRZEŻENIE:** Upewnij się przed użyciem, czy wszystkie urządzenia blokujące są włączone.
- **OSTRZEŻENIE:** Aby uniknąć obrażeń, upewnij się, czy twoje dziecko jest odsunięte kiedy rozkłada się lub składa niniejszy wyrób.
- **OSTRZEŻENIE:** Nie pozwalaj dziecku bawić się niniejszym wyrobem.
- **OSTRZEŻENIE:** Zawsze zapinać pas zabezpieczający.
- Użycie pasa krocznego oraz pasów bezpieczeństwa jest niezbędne, aby zapewnić bezpieczeństwo dziecka. Należy zawsze stosować jednocześnie zarówno pasy zabezpieczające jak i pas kroczny.
- **OSTRZEŻENIE:** Sprawdź, czy urządzenia mocujące gondolę lub siedzisko lub fotelik samochodowy są prawidłowo załączone przed użyciem.
- **OSTRZEŻENIE:** Niniejszy wyrób nie jest odpowiedni do biegania ani jazdy na rolkach.
- Do wózka spacerowego KWIK.ONE

można mocować tylko fotelik samochodowy CHICCO KEYFIT lub gondolę KWIK.ONE, wyposażone w odpowiedni mechanizm montażowy.

- Wózek przeznaczony jest do użytkowania dla dzieci w wieku od 0 do 36 miesięcy, maksymalnie do 15 kg wagi.
- Dla noworodków aż do szóstego miesiąca życia oparcie powinno być używane w pozycji całkowicie opuszczonej.
- Należy zawsze załączyć hamulec podczas umieszczania i wyjmowania dziecka z wózka.
- Należy używać hamulca podczas każdego postoju.
- Nie pozostawiać nigdy wózka na pochyłej powierzchni jeśli siedzi w nim dziecko, nawet wówczas, gdy zostały załączone hamulce.
- **OSTRZEŻENIE:** W przypadku zakupu dodatkowego materacyka, stanowiącego dodatkową warstwę pokrycia wewnętrznego, sprawdzić czy pasuje on do produktu. Wymiary: dł. 730 mm, szer. 280 mm, wys. 20 mm. Nie wkładać drugiego materaca na materac o wymiarach zalecanych przez producenta.
- Wózek z zamocowanym fotelikiem samochodowym nie zastępuje gondoli ani łóżeczka. Jeżeli dziecko chce spać, należy położyć je w gondoli, kołysce lub łóżeczku.
- Nie przeciążać koszyka. Maksymalny ciężar 4 kg.
- Zawieszanie i stawianie ciężkich przedmiotów na jakiegokolwiek części wózka może zagrażać jego stabilności.
- Nie przewozić jednocześnie kilkorga dzieci.

- Nie montować na wózku akcesoriów, części zamiennych oraz elementów, które nie zostały dostarczone lub zatwierdzone przez producenta.
- Nie używać produktu jeśli jakkolwiek jego element został uszkodzony, wyrwany lub zgubiony.
- Przed przystąpieniem do montażu należy sprawdzić, czy produkt oraz wszystkie jego elementy składowe nie uległy uszkodzeniu podczas transportu. W razie uszkodzenia, produkt nie powinien być używany i należy przechowywać go w miejscu niedostępnym dla dzieci.
- Podczas czynności związanych z regulacją wózka należy upewnić się, czy części ruchome wózka nie mają bezpośredniej styczności z ciałem dziecka.
- Upewnić się, czy użytkownicy wózka znają dokładny sposób jego działania.
- Produkt ten powinien być używany tylko i wyłącznie przez osobę dorosłą.
- Produkt powinien być montowany tylko przez dorosłą osobę.
- Aby uniknąć ryzyka uduszenia, nie dawać dziecku, ani nie pozostawiać w jego pobliżu przedmiotów ze sznurkami.
- Nie używać wózka na schodach, ani na schodach ruchomych: istnieje ryzyko nagłej utraty kontroli nad wózkiem.
- Uważać wchodząc na stopień lub chodnik oraz schodząc z nich.
- Jeśli wózek stał przez dłuższy czas na słońcu, przed posadzeniem w nim dziecka należy poczekać, aż się ochłodzi. Długotrwałe działanie promieni słonecznych może spowodować zmiany koloru materiałów i

tkanin.

- Unikać kontaktu wózka ze słońcą wodą, aby zapobiec powstawaniu rdzy.
- Nie używać wózka na plaży.
- Kiedy nie jest używany, wózek powinien być przechowywany w miejscu niedostępnym dla dzieci.

ZALECENIA DOTYCZĄCE CZYSZCZENIA I KONSERWACJI

OSTRZEŻENIE: Produkt wymaga regularnej, okresowej konserwacji. Czyszczenie i konserwacja muszą być dokonywane wyłącznie przez dorosłą osobę.

CZYSZCZENIE

Czyścić części z tkaniny za pomocą wilgotnej gąbki i łagodnego mydła. Obicie siedziska wózka można zdjąć (patrz punkt „Zakładanie/zdejmowanie obicia z siedziska”). Elementy z tkaniny czyścić zgodnie z zaleceniami podanymi na wyszywce. Poniżej podano symbole sposobu prania oraz ich znaczenie:



Prać ręcznie w zimnej wodzie



Nie używać wybielacza



Nie suszyć mechanicznie



Nie prasować



Nie czyścić chemicznie

Czyścić okresowo plastikowe części przy pomocy wilgotnej szmatki, nie używać rozpuszczalników ani wyrobów ściernych. Po ewentualnym zetknięciu z wodą, wysuszyć metalowe części, aby zapobiec powstawaniu rdzy.

KONSERWACJA

W razie konieczności smarować ruchome części suchym olejem silikonowym. Kontrolować okresowo stan zużycia kół oraz czyścić je z kurzu i piasku. Aby uniknąć ścierania i zapewnić prawidłowe funkcjonowanie wózka, należy oczyszczać z kurzu, brudu i piasku wszystkie plastikowe części, które przesuwają się po jego metalowym stelażu. Przechowywać wózek w suchym miejscu.

OSTRZEŻENIE: niektóre wersje produktu mogą nie mieć wszystkich opisanych elementów. Uważnie przeczytać instrukcję dotyczącą akcesoriów/komponentów wchodzących w skład zakupionej przez Państwa konfiguracji.

ROZKŁADANIE I PIERWSZY MONTAŻ

1. Rozłożyć całkowicie stelaż wózka (rys. 1- 1A), aż będzie słycał charakterystyczny dźwięk informujący o pełnym rozłożeniu.
2. Założyć przednie koła na odpowiednie sworznie ramy (rys. 2), zwracając przy tym uwagę, aby dźwignia zespołu obrotowego była skierowana do dołu. Powtórzyć tę czynność również podczas zakładania drugiego koła.

OSTRZEŻENIE: Przed przystąpieniem do użytkowania upewnić się, czy koła zostały prawidłowo zamocowane.

3. Aby założyć każde z kół na osi tylnej, nałożyć kolejno (rys. 3):

- koło (A)
- podkładka (B)
- zacisk (C)
- nakładkę (D)



Należy uważać, aby włożyć zacisk mocujący zgodnie z rysunkiem: prostą stroną trzeba wsunąć do otworu na sworzeń. To samo i w tej samej kolejności powtórzć, aby założyć drugie koło.

4. Włożyć oś tylną w odpowiednie gniazda stelaża, aż będzie słychać „kliknięcie” oznaczające wykonanie montażu (rys. 4).

OSTRZEŻENIE: Przed przystąpieniem do użytkowania upewnić się, czy koła i oś zostały prawidłowo zamocowane.

5. Założyć koszyk. W tym celu przednie taśmy owinąć po bokach rurki stelaża siedziska (rys. 5); owinąć tkaninę dookoła tylnej rurki i zapiąć napy wzdłuż całego obwodu tylnej rurki (rys. 5A); na koniec przeciągnąć tylne taśmyki przez plastikowe oczka przy podstawie tylnych nóg (5B).

6. Aby zamocować budkę, zapiąć plastikowe klipsy na rurkach stelaża, dopasowując przy tym otwory klipsów do właściwych sworzni na rurkach (rys. 6), zapiąć zamek z materiałową osłoną z tyłu oparcia (rys. 6A) i zapiąć taśmę z rzepem po obu stronach uchwyty (rys. 6B).

7. Włożyć barierkę zabezpieczającą do odpowiednich otworów, aż będzie słychać charakterystyczny dźwięk informujący o jej zamocowaniu (rys. 7). Aby zdjąć barierkę, wystarczy nacisnąć dwa boczne przyciski i pociągnąć ją w swoją stronę (rys. 7A).

OSTRZEŻENIE: Nie wykorzystywać barierki do podnoszenia wózka, w którym jest dziecko.

PASY ZABEZPIECZAJĄCE

8. Wózek wyposażony jest w system zabezpieczający z pięcioma punktami zaczepienia, składający się z dwóch pasów naramiennych, dwóch otworów regulacyjnych, pasa biodrowego oraz pasa krocznego ze sprzączką.

OSTRZEŻENIE: Jeżeli wsadzamy do wózka dzieci w wieku od urodzenia do około szóstego miesiąca życia, zapinać pasy naramienne przeciągnąwszy je uprzednio przez dwie szlufki regulacyjne (rys. 8).

Po ułożeniu dziecka w wózku należy zapiąć pasy (rys. 8A), przekładając dwie pary widełek (A) przez sprzączkę pasów naramiennych (B) a następnie do sprzączki pasa krocznego (C); wyregulować wysokość pasów naramiennych w taki sposób, aby przylegały do ramion dziecka. Upewnić się, czy pasy zawsze są poprawnie zapięte. Aby odpiąć pas, nacisnąć środkowy przycisk i pociągnąć boczne widełki.

OSTRZEŻENIE: Jeżeli pasy bezpieczeństwa były uprzednio zdjęte (np. do czyszczenia), należy skontrolować punkty zaczepowe i upewnić się, czy pasy są poprawnie zamontowane. Pasy muszą być ponownie wyregulowane.

REGULACJA OPARCIA

9. Oparcie można wyregulować w 4 położeniach. Służy do tego dźwignia widoczna z tyłu. Aby wyregulować oparcie, pociągnąć do góry dźwignię i popchnąć oparcie do tyłu (rys. 9). I odwrotnie, aby podnieść oparcie, popchnąć je go przodu.

OSTRZEŻENIE: Kiedy dziecko siedzi w wózku, czynności te mogą być utrudnione.

BUDKA PRZECIWSŁONECZNA

10. Aby rozłożyć budkę, popchnąć do przodu przedni kabłąk (rys. 10).

11. Budkę można jeszcze dodatkowo rozłożyć i zwiększyć jej rozmiar. Można zwiększyć powierzchnię tkaniny budki. W tym celu trzeba rozsunąć tylny zamek błyskawiczny (rys. 11-11A).

TYLNE HAMULCE

Tylne kółka wyposażone są w sprzężone hamulce, które pozwalają zadziałać jednocześnie na obie pary tylnych kół przy użyciu tylko jednego pedału.

12. Aby zatrzymać wózek, nacisnąć w dół jeden z dwóch pedałów umieszczonych obok tylnych kółek (rys. 12). Aby odblokować hamulce, popchnąć w górę jeden z dwóch pedałów (rys. 12A).

KÓŁKA OBROTOWE

13. Aby przednie koła mogły się swobodnie obracać, przestawić

w dół dźwignię znajdującą się przed przednimi kołami (rys.13). Stosować kółka obrotowe na gładkich powierzchniach. Aby zablokować kółka, przestawić dźwignię do góry.

OSTRZEŻENIE: Obrotowe kółka ułatwiają manewrowanie wózkiem spacerowym; na nierównych powierzchniach zaleca się zablokować kółka, aby zapewnić płynną jazdę (żwir, nieasfaltowana droga, itp.)

OSTRZEŻENIE: Obydwa kółka powinny być zawsze jednocześnie zablokowane lub odblokowane.

REGULOWANY PODNÓŻEK

Podnóżek można ustawiać w 2 pozycjach.

14. Aby obniżyć podnóżek, nacisnąć dwie dźwignie z obu stron dolnej podstawy. (rys. 14). Aby podnieść podnóżek, wystarczy go popchnąć do góry.

SKŁADANIE WÓZKA

OSTRZEŻENIE: Robiąc to trzeba się upewnić, czy dziecko lub inne dzieci znajdują się w odpowiedniej odległości. Upewnić się, czy w trakcie wykonywania tej czynności ruchome elementy wózka nie stykają się z częściami ciała dziecka. Przed złożeniem sprawdzić, czy koszyk jest pusty, a budka zamknięta. Wózek jest wyposażony w system do zamykania go jedną ręką.

15. Mechanizm składania wózka znajduje się pod tkaniną siedziska. Aby złożyć wózek, odsunąć tkaninę siedziska, przesunąć mechanizm blokujący (rys. 15) i jednocześnie podnieść uchwyt (rys. 15A). Wózek się złoży (rys. 15B). Aby złożony wózek miał jak najmniejsze rozmiary, zaleca się nie blokować przednich kółek podczas składania.

UŻYCIE FOTELIKA SAMOCHODOWEGO KEYFIT NA WÓZKU

Na wózek Kwik.one można założyć fotelik samochodowy Keyfit.

OSTRZEŻENIE: Przed użyciem wózka w konfiguracji z fotelikiem samochodowym, zawsze sprawdzać, czy mechanizm mocujący jest prawidłowo zablokowany.

Fotelik samochodowy Keyfit umocowany do wózka może być używany dla dzieci od chwili narodzin do 13 kg wagi lub do momentu, gdy nie są w stanie same siedzieć.

Aby założyć fotelik, przytrzymać wózek rozłożony, złożyć budkę przeciwśłoneczną i przychylić oparcie całkowicie do tyłu.

OSTRZEŻENIE: Jeżeli używamy fotelika, nie wolno zdejmować barierki wózka.

16. Uchwyt fotelika samochodowego ustawić pionowo, przy czym fotelik musi być skierowany w stronę rodziców. Następnie zamocować go na wózku i sprawdzić, czy mechanizm dopasował się po obu stronach; o prawidłowym założeniu informuje charakterystyczne kliknięcie (rys. 16).

OSTRZEŻENIE: Przed użyciem zawsze sprawdzać, czy mechanizmy mocujące fotelik zostały prawidłowo założone. W tym celu pociągnąć fotelik do góry.

OSTRZEŻENIE: Nigdy nie ustawiać fotelika samochodowego przodem do kierunku jazdy.

17. Aby zdjąć fotelik z wózka, wystarczy nacisnąć z tyłu pomarańczowy przycisk (rys. 17) i podnieść fotelik trzymając go za uchwyt ustawiony pionowo.

OSTRZEŻENIE: Fotelik można zakładać i zdejmować również wtedy, gdy znajduje się w nim dziecko; czynności te, ze względu na wagę dziecka, mogą być nieco utrudnione.

KORZYSTANIE Z GONDOLI

Na wózek Kwik.one można zakładać półsztywną gondolę.

18. Złożyć całkowicie oparcie i zdjąć barierkę zabezpieczającą (rys. 18). Chwyć gondolę i założyć ją przodem w kierunku rodzica (rys.18A). W tym celu przesunąć w odpowiednich prowadnicach (rys. 18B) widocznych po wewnętrznej stronie bocznych przegubów wózka (rys. 18C). Przed użyciem zawsze pociągnąć półsztywną gondolę do góry i sprawdzić, czy jest prawidłowo założona.

19. Aby zdjąć półsztywną gondolę ze stelaża, nacisnąć dwa boczne przyciski (rys. 19) i podnieść ją do góry.



ZAKŁADANIE/ZDEJMOWANIE OBICIA Z SIEDZISKA

Informacje na temat zdejmowania budki, koszyka i barierki zabezpieczającej podano w punkcie „ROZKŁADANIE I PIERWSZY MONTAŻ WÓZKA”.

20. Rozpiąć napy na uchwycie (rys. 20). To samo zrobić z drugiej strony i zdjąć materiał z podnóżka (rys. 20A). Końce trzech tasemek wysunąć z dołu do góry przez plastikowe oczka pod siedziskiem (rys. 20B). Aby całkowicie zdjąć obicie, pociągnąć materiał oparcia do góry (rys. 20C). Materiał z barierki można zdjąć po rozpięciu zamka błyskawicznego.

OSTRZEŻENIE: Nie można zdjąć tkaniny z podnóżka. Czyścić wilgotną ściereczką.

Aby założyć obicie na wózek, wykonać opisane czynności w odwrotnej kolejności.

AKCESORIA

OKRYCIE NA NÓŻKI

21. Aby założyć okrycie na nóżki, trzeba złożyć podnóżek na dole i zapiąć napę (rys. 21). Następnie owinąć obie tasemki dookoła bocznych rurek i zapiąć guziki (rys. 21A-21B). Okrycia na nóżki można używać na dwa sposoby (rys. 21C-21D).

OSŁONA PRZECIWDESZCZOWA

22. Aby założyć osłonę przeciwdeszczową, przeciągnąć tasemki wokół rurek stelaża wózka, w punktach wskazanych na rysunku 22 (zrobić to po obu stronach wózka). Jeśli osłona się zmoczyła, po jej użyciu wysuszyć ją na wolnym powietrzu.

OSTRZEŻENIE: Osłony przeciwdeszczowej nie wolno używać na wózku bez budki, ponieważ grozi to uduszeniem dziecka.

OSTRZEŻENIE: Nigdy nie zostawiać na słońcu wózka z dzieckiem w środku, jeżeli jest założona osłona przeciwdeszczowa, gdyż grozi to przegrzaniem.

GWARANCJA

Produkt jest objęty gwarancją w zakresie wszystkich wad, które dotyczą niezgodności z umową w normalnych warunkach użytkowania odpowiadających wymaganiom przewidzianym w instrukcji użytkowania. Gwarancja nie będzie miała natomiast zastosowania w przypadku uszkodzeń powstałych w wyniku niewłaściwego użytkowania, zużycia lub przypadkowych zdarzeń. Odnosnie czasu trwania gwarancji obejmującej wady dotyczące niezgodności z umową należy odnieść się do przepisów prawa krajowego, jakie mają zastosowanie w kraju zakupu, jeśli dotyczy.

EL KWIK.ONE

ΟΔΗΓΙΕΣ ΧΡΗΣΗΣ

ΠΡΟΣΟΧΗ! ΚΡΑΤΗΣΤΕ ΤΙΣ ΟΔΗΓΙΕΣ ΓΙΑ ΜΕΛΛΟΝΤΙΚΗ ΧΡΗΣΗ.

ΠΡΟΣΟΧΗ: ΠΡΙΝ ΤΗΝ ΧΡΗΣΗ ΑΦΑΙΡΕΣΤΕ ΚΑΙ ΠΕΤΑΞΤΕ ΤΥΧΟΝ ΠΛΑΣΤΙΚΕΣ ΣΑΚΟΥΛΕΣ ΚΑΙ ΟΛΑ ΤΑ ΣΤΟΙΧΕΙΑ ΣΥΣΚΕΥΑΣΙΑΣ ΤΟΥ ΠΡΟΪΟΝΤΟΣ Η ΚΡΑΤΗΣΤΕ ΤΑ ΜΑΚΡΙΑ ΑΠΟ ΤΑ ΠΑΙΔΙΑ.

ΠΡΟΕΙΔΟΠΟΙΗΣΕΙΣ

- **ΠΡΟΣΟΧΗ:** Μην αφήνετε ποτέ το παιδί χωρίς επίβλεψη.
- **ΠΡΟΣΟΧΗ:** Πριν χρησιμοποιήσετε το προϊόν, βεβαιωθείτε ότι όλοι οι μηχανισμοί ασφάλισής του έχουν συνδεθεί σωστά.
- **ΠΡΟΣΟΧΗ:** Για να αποφύγετε τυχόν τραυματισμούς, βεβαιωθείτε ότι το παιδί βρίσκεται σε απόσταση από το προϊόν κατά το άνοιγμα και κλείσιμο του.
- **ΠΡΟΣΟΧΗ:** Μην αφήνετε το παιδί σας να παίζει με αυτό το προϊόν.
- **ΠΡΟΣΟΧΗ:** Χρησιμοποιείτε πάντα τη ζώνη ασφαλείας.
- Η χρήση του διαχωριστικού και των ζωνών ασφαλείας είναι απαραίτητα για την ασφάλεια του παιδιού σας. Χρησιμοποιείτε πάντα τις ζώνες ασφαλείας ταυτόχρονα με το διαχωριστικό για τα ποδαράκια του παιδιού.
- **ΠΡΟΣΟΧΗ:** Πριν από τη χρήση, βεβαιωθείτε ότι οι μηχανισμοί σύνδεσης του καθίσματος, του πορτ-μπεμπέ, ή του καθίσματος αυτοκινήτου είναι σωστά συνδεδεμένοι.
- **ΠΡΟΣΟΧΗ:** Το καροτσάκι δεν πρέπει να χρησιμοποιείται τρέχοντας ή κάνοντας πατίνια.
- Μόνο το κάθισμα αυτοκινήτου

CHICCO KEYFIT ή Sacca KWIK.ONE που διαθέτουν την ειδική συμβατή διάταξη σύνδεσης μπορούν να συνδεθούν στο καροτσάκι περιπάτου KWIK.ONE.

- Η χρήση του καροτσιού περιπάτου επιτρέπεται για παιδιά ηλικίας από 0 έως 36 μηνών και μέχρι 15 κιλά βάρος.
- Όταν το προϊόν το χρησιμοποιούν για παιδιά ηλικίας μέχρι 6 μηνών, η πλάτη θα πρέπει να είναι πάντα στην οριζόντια θέση.
- Ενεργοποιείτε πάντα τα φρένα κάθε φορά που ανεβάζετε ή κατεβάζετε το παιδί.
- Χρησιμοποιείτε το φρένο κάθε φορά που σταματάτε.
- Μην αφήνετε ποτέ το καροτσάκι σε μία επικλινή επιφάνεια, με το παιδί μέσα, ακόμα και όταν το φρένο είναι ενεργοποιημένο.
- **ΠΡΟΣΟΧΗ:** Αν αγοράσετε ξεχωριστά ένα στρωματάκι, για προσθήκη στην εσωτερική υφασμάτινη επένδυση, βεβαιωθείτε ότι προσαρμόζεται καλά στο προϊόν. Διαστάσεις: Μήκ. 730 mm, Πλ. 280 mm, Ύψ. 20 mm. Μην προσθέτετε ένα άλλο στρωματάκι πάνω από το στρωματάκι με τις διαστάσεις που συστήνονται από τον κατασκευαστή.
- Το καρότσι σε συνδυασμό με το κάθισμα αυτοκινήτου, δεν αντικαθιστά στά την κούνια ή το κρεβατάκι του παιδιού. Εάν χρειάζεται να κοιμηθεί το παιδί, θα πρέπει να το βάλετε στο port-bèbè, στην κούνια ή στο κρεβατάκι του.
- Μην υπερφορτώνετε το καλάθι. Μέγιστο βάρος 4 κιλά.
- Κάθε βάρος κρεμασμένο είτε στις λα-

βές είτε στη πλάτη είτε στις πλευρές του καρτσιού, μπορεί να επηρεάσει την σταθερότητα του καρτσιού.

- Μην μεταφέρετε πάνω από ένα παιδί κάθε φορά.
- Μην εφαρμόζετε στο καρτσι περιπάτου εξαρτήματα, ανταλλακτικά ή στοιχεία που δεν προμηθεύονται ή εγκρίνονται από τον κατασκευαστή.
- Μην χρησιμοποιήσετε το προϊόν, αν ορισμένα τμήματα είναι σπασμένα, σχισμένα ή απουσιάζουν.
- Πριν τη συναρμολόγηση, βεβαιωθείτε ότι το προϊόν και όλα τα στοιχεία του, δεν παρουσιάζουν τυχόν ζημιές που οφείλονται στη μεταφορά. Σε μια τέτοια περίπτωση, το προϊόν δεν πρέπει να χρησιμοποιείται και πρέπει να φυλάσσεται μακριά από τα παιδιά.
- Βεβαιωθείτε ότι κατά την διαδικασία ρύθμισης τα κινητά τμήματα του καρτσιού δεν έρχονται σε επαφή με το σώμα του παιδιού.
- Βεβαιωθείτε ότι όσοι χρησιμοποιούν το καρτσι περιπάτου γνωρίζουν ακριβώς τη λειτουργία του.
- Αυτό το προϊόν πρέπει να χρησιμοποιείται με την επίβλεψη ενός ενήλικα.
- Το προϊόν πρέπει να συναρμολογείται αποκλειστικά από έναν ενήλικα.
- Για να αποφύγετε τον κίνδυνο πνιγμού μη δίνετε στο παιδί ή μην τοποθετείτε κοντά του αντικείμενα με κορδόνια.
- Μη χρησιμοποιείτε το καρτσιάκι σε σκάλες ή κυλιόμενες σκάλες. Μπορεί να χάσετε ξαφνικά τον έλεγχο.
- Προσέχετε όταν ανεβαίνετε ή κατεβαίνετε ένα σκαλοπάτι ή το πεζοδρόμιο.
- Αν αφήσετε το καρτσι περιπάτου

εκτεθειμένο στον ήλιο για πολύ χρόνο, περιμένετε να κρυώσει πριν τοποθετήσετε το παιδί πάνω σε αυτό. Η παρατεταμένη έκθεση στον ήλιο μπορεί να προκαλέσει αλλαγές στο χρώμα των υφασμάτων και των υλικών.

- Αποφεύγετε την επαφή του καρτσιού με θαλασσινό νερό για να μην σκουριάσει.
- Μην χρησιμοποιείτε το καρτσιάκι περιπάτου στην παραλία.
- Το καρτσιάκι περιπάτου, όταν δεν χρησιμοποιείται, πρέπει να φυλάσσεται μακριά από τα παιδιά.

ΣΥΜΒΟΥΛΕΣ ΓΙΑ ΤΟΝ ΚΑΘΑΡΙΣΜΟ ΚΑΙ ΤΗ ΣΥΝΤΗΡΗΣΗ
ΠΡΟΣΟΧΗ: Αυτό το προϊόν χρειάζεται περιοδική συντήρηση. Οι ενέργειες καθαρισμού και συντήρησης πρέπει να πραγματοποιούνται μόνο από έναν ενήλικα.

ΚΑΘΑΡΙΣΜΟΣ

Να καθαρίζετε τα υφασμάτινα μέρη με ένα υγρό σφουγγάρι και ουδέτερο σαπούνι. Η επένδυση του καθίσματος του καρτσιού περιπάτου αφαιρείται (ανατρέξτε στο κεφάλαιο "Τοποθέτηση/αφαίρεση καλύμματος καθίσματος"). Για τον καθαρισμό των υφασμάτινων τμημάτων, συμβουλευτείτε την ετικέτα πλυσίματος. Στη συνέχεια αναγράφονται τα σύμβολα για το πλύσιμο με τη σχετική επεξήγηση:



Πλένετε στο χέρι με κρύο νερό



Μην χρησιμοποιείτε χλωρίνη



Μην στεγνώνετε στο στεγνωτήρα



Μην το σιδερώνετε



Μην κάνετε στεγνό καθάρισμα

Καθαρίζετε τακτικά τα πλαστικά τμήματα με ένα υγρό πανάκι, μη χρησιμοποιείτε διαλύτες ή διαβρωτικά υλικά. Στεγνώνετε τα μεταλλικά τμήματα, μετά από τυχόν επαφή με νερό, για να αποφύγετε τη δημιουργία σκουριάς.

ΣΥΝΤΗΡΗΣΗ

Λιπαίνετε τα κινητά τμήματα, σε περίπτωση ανάγκης με ξηρό λάδι σιλικόνης. Ελέγχετε τακτικά την κατάσταση φθοράς των τροχών και κρατήστε τους καθαρούς από σκόνη και άμμο. Να βεβαιώνεστε ότι όλα τα πλαστικά μέρη που έρχονται σε επαφή με τους μεταλλικούς σωλήνες δεν έχουν σκόνη, βρομιά ή άμμο, για να μην δημιουργηθεί τριβή και μειώσει τη λειτουργικότητα του καρτσιού. Φυλάξτε το καρτσιάκι περιπάτου σε στεγνό χώρο.

ΠΡΟΣΟΧΗ: Όλα τα στοιχεία που περιγράφονται στη συνέχεια μπορεί να μην υπάρχουν σε ορισμένες εκδόσεις του προϊόντος. Διαβάστε προσεκτικά τις οδηγίες σχετικά με τα αξεσουάρ/εξαρτήματα που υπάρχουν στη διαμόρφωση που εσείς αγοράσατε.

ΑΝΟΙΓΜΑ ΚΑΙ ΠΡΩΤΗ ΣΥΝΑΡΜΟΛΟΓΗΣΗ

1. Ανοίξτε εντελώς το πλαίσιο του καρτσιού περιπάτου (εικ.



- 1- 1Α) μέχρι να ακούσετε το κλακ που επιβεβαιώνει το πλήρες άνοιγμα.
2. Τοποθετήστε τους μπροστινούς τροχούς στους ειδικούς πείρους του πλαισίου (εικ. 2), με προσοχή ώστε ο λεβιές του περιστρεφόμενου συστήματος να είναι τοποθετημένος προς τα κάτω. Επαναλάβετε αυτήν την ενέργεια και για τον άλλο μπροστινό τροχό.

ΠΡΟΣΟΧΗ: Πριν από τη χρήση, βεβαιωθείτε ότι οι τροχοί έχουν τοποθετηθεί και στερεωθεί σωστά.

3. Για να συναρμολογήσετε τους τροχούς στον πίσω άξονα, εισαγάγετε με τη σειρά (εικ. 3):

- τροχό (Α)
- ροδέλα (Β)
- ελατήριο (C)
- τάπα (D)

Φροντίστε να εισάγετε το κλιπ στερέωσης όπως φαίνεται στην εικόνα: Η ίδια πλευρά πρέπει να εισαχθεί στην οπή στον πείρο. Επαναλάβετε αυτή τη διαδικασία και για τον άλλο τροχό ακολουθώντας πάντα την ίδια σειρά.

4. Εισάγετε τον πίσω άξονα στις ειδικές θέσεις του σκελετού, μέχρι να ακούσετε το «κλικ» που επιβεβαιώνει τη συναρμολόγηση (εικ. 4).

ΠΡΟΣΟΧΗ: Πριν από τη χρήση, βεβαιωθείτε ότι οι τροχοί και οι πίσω άξονες έχουν στερεωθεί σωστά.

5. Τοποθετήστε το καλάθι για τα μικροαντικείμενα τυλίγοντας τους μπροστινούς μάντες γύρω από τα πλαιδιά του σωλήνα του καθίσματος (εικ. 5), τυλίξτε το ύφασμα γύρω από τον πίσω σωλήνα και κλείστε τα αυτόματα κουμπιά σε όλη την περίμετρο του πίσω σωλήνα (εικ. 5Α), ολοκληρώστε τη διαδικασία περνώντας του πίσω μάντες από τις ειδικές πλαστικές έδρες στη βάση των σωληνών των πίσω ποδιών (5B).

6. Για να στερεώσετε την κουκούλα, συνδέστε το πλαστικό κλιπ στους σωλήνες του πλαισίου προσαρμόζοντας τις οπές των κλιπ με τους αντίστοιχους πείρους που υπάρχουν στους σωλήνες (εικ. 6), συνδέστε το φερμουάρ στην υφασμάτινη πατ που υπάρχει στην πίσω πλευρά της πλάτης (εικ. 6Α) και κλείστε το βέλκρο και στους δύο σωλήνες λαβής (εικ. 6B).

7. Τοποθετήστε τη μπάρα προστασίας στις ειδικές υποδοχές έως ότου ακούσετε το κλακ που επιβεβαιώνει τη σύνδεση (εικ. 7). Για να αφαιρέσετε τη μπάρα προστασίας αρκεί να πατήσετε τα δύο πλαιδιά κουμπιά και να τραβήξετε προς την πλευρά σας (εικ. 7Α).

ΠΡΟΣΟΧΗ: Δεν πρέπει να χρησιμοποιείτε τη μπάρα για να σηκώνετε το καρότσι όταν είναι μέσα το παιδί.

ΖΩΝΕΣ ΑΣΦΑΛΕΙΑΣ

8. Το καροτσάκι διαθέτει ζώνες ασφαλείας πέντε σημείων που αποτελούνται από δύο λωρίδες για τους ώμους, δύο σχισμές ρύθμισης, μία ζώνη για τη μέση και ένα διαχωριστικό για τα πόδια με αγκράφα.

ΠΡΟΣΟΧΗ: Όταν χρησιμοποιείτε το καρότσι για παιδιά ηλικίας έως 6 μηνών, πρέπει απαραίτητα να χρησιμοποιείτε τις βάτες αφού πρώτα τις περάσετε από τις σχισμές ρύθμισης (εικ. 8).

Αφού βάλετε το παιδί στο καρότσι περιπάτου, δέστε τις ζώνες ασφαλείας (εικ. 8Α) αφού περάσετε τα δύο δίχαλα (Α) στην αγκράφα της βάτας (Β) και στη συνέχεια στην αγκράφα του διαχωριστικού ποδιών (C). Ρυθμίστε το ύψος των βατών έτσι ώστε να εφαρμόσουν στους ώμους του παιδιού. Να βεβαιώσετε ότι οι ζώνες είναι πάντα δεμένες σωστά. Για να λύσετε τη ζώνη της μέσης, πατήστε το κεντρικό κουμπί και τραβήξτε τις πλαινές δίχαλες.

ΠΡΟΣΟΧΗ: Μετά την αφαίρεση των ζωνών ασφαλείας (π.χ. για το πλύσιμο), βεβαιωθείτε ότι οι ζώνες έχουν επανασυνδεθεί σωστά με τη χρήση των σημείων σύνδεσης. Οι ζώνες πρέπει να ρυθμιστούν ξανά.

ΡΥΘΜΙΣΗ ΤΗΣ ΠΛΑΤΗΣ

9. Η πλάτη μπορεί να ρυθμιστεί σε 4 θέσεις μέσω του λεβιέ που υπάρχει στην πίσω πλευρά. Για να ρυθμίσετε την πλάτη πρέπει να χρησιμοποιήσετε το σύστημα πίσω ρύθμισης τραβώντας

προς τα επάνω το λεβιέ και σπρώχνοντας προς τα πίσω την πλάτη (εικ. 9). Αντίθετα, για να σηκώσετε την πλάτη, πιέστε την προς τα εμπρός.

ΠΡΟΣΟΧΗ: Με το βάρος του παιδιού οι ενέργειες αυτές μπορεί να είναι δυσκολότερες.

ΚΟΥΚΟΥΛΑ ΓΙΑ ΤΟΝ ΗΛΙΟ

10. Για να ανοίξετε την κουκούλα, σπρώξτε μπροστά το τόξο προς τα εμπρός (εικ. 10).

11. Η κουκούλα διαθέτει ένα ανοιγόμενο τμήμα προκειμένου να αυξάνονται οι διαστάσεις της. Μπορείτε να αυξήσετε την επιφάνεια του υφάσματος της κουκούλα, ανοίγοντας το πίσω φερμουάρ (εικ. 11-11Α).

ΟΠΙΣΘΙΑ ΦΡΕΝΑ

Οι πίσω τροχοί διαθέτουν διπλά φρένα που σας επιτρέπουν να ενεργήσετε ταυτόχρονα και στους δύο πίσω τροχούς πιέζοντας μόνο ένα πεντάλ.

12. Για να φρενάρτε το καρότσι, πιέστε προς τα κάτω ένα από τα δύο πεντάλ που βρίσκονται δίπλα από τους πίσω τροχούς (εικ. 12). Για να ξεμπλοκάρτε το σύστημα φρένων, πιέστε προς τα επάνω ένα από τα δύο πεντάλ (εικ. 12Α).

ΠΕΡΙΣΤΡΕΦΟΜΕΝΟΙ ΤΡΟΧΟΙ

13. Για να περιστρέψουν ελεύθερα οι μπροστινοί τροχοί, κατεβάστε τον μοχλό που βρίσκεται μπροστά από τους μπροστινούς τροχούς (εικ. 13). Χρησιμοποιείτε τους ελεύθερους τροχούς πάνω σε λείες επιφάνειες. Για να μπλοκάρτε τους τροχούς επανατοποθετήστε το μοχλό στη πάνω θέση.

ΠΡΟΣΟΧΗ: Οι περιστρεφόμενοι τροχοί εξασφαλίζουν ευκολία χειρισμού για το καροτσάκι περιπάτου. Σε ανώμαλο έδαφος συνιστάται η χρήση των μπλοκαρισμένων τροχών, για ευκολότερη μετακίνηση (χαλίκι, χωματόδρομος, κλπ.).

ΠΡΟΣΟΧΗ: Και οι δύο ρόδες πρέπει να είναι πάντα ταυτόχρονα μπλοκαρισμένες ή ελεύθερες.

ΡΥΘΜΙΖΟΜΕΝΟ ΣΤΗΡΙΓΜΑ ΠΟΔΙΩΝ

Μπορείτε να ρυθμίσετε το στήριγμα ποδιών σε 2 θέσεις.

14. Για να κατεβάσετε το στήριγμα ποδιών πατήστε τους δύο μοχλούς που υπάρχουν και στις δύο πλευρές της κάτω βάσης (εικ. 14). Για να το σηκώσετε, σπρώξτε προς τα επάνω το στήριγμα των ποδιών.

ΚΛΕΙΣΙΜΟ ΚΑΡΟΤΣΙΟΥ ΠΕΡΙΠΑΤΟΥ

ΠΡΟΣΟΧΗ: Όταν ανοίγετε το καρότσι, βεβαιωθείτε ότι το παιδί σας ή τυχόν άλλα παιδιά βρίσκονται σε ασφαλή απόσταση. Βεβαιωθείτε ότι εκείνη τη στιγμή τα κινητά τμήματα του καροτσιού δεν έρχονται σε επαφή με το σώμα του παιδιού. Πριν το κλείσιμο βεβαιωθείτε ότι το καλάθι για τα μικροαντικείμενα είναι άδειο και η κουκούλα κλειστή.

Το καρότσι περιπάτου είναι εφοδιασμένο με χειριστήριο κλεισίματος που χρησιμοποιείτε μόνο με ένα χέρι.

15. Το χειριστήριο κλεισίματος του καροτσιού είναι τοποθετημένο κάτω από το ύφασμα του καθίσματος. Για να κλείσετε το καροτσάκι περιπάτου σηκώστε το ύφασμα του καθίσματος, σύρετε το μηχανισμό μπλοκαρισματος (εικ. 15) και ταυτόχρονα σηκώστε το χερούλι (εικ. 15Α). Το καροτσάκι περιπάτου θα κλείσει (εικ. 15B). Συνιστάται να αφήσετε ελεύθερους τους μπροστινούς τροχούς κατά το κλείσιμο για να επιτύχετε τη μέγιστη σύμπτυξη.

ΧΡΗΣΗ ΚΑΘΙΣΜΑΤΟΣ ΑΥΤΟΚΙΝΗΤΟΥ ΚΕΥΦΙΤ ΣΤΟ ΚΑΡΟΤΣΙ ΠΕΡΙΠΑΤΟΥ

Στο καρότσι περιπάτου Kwik.one μπορεί να στερεωθεί το κάθισμα αυτοκινήτου Keyfit.

ΠΡΟΣΟΧΗ: Πριν χρησιμοποιήσετε το καρότσι σε συνδυασμό με το κάθισμα αυτοκινήτου, βεβαιωθείτε ότι το σύστημα σύνδεσης είναι σωστά μπλοκαρισμένο.

Το κάθισμα αυτοκινήτου Keyfit, συνδεδεμένο στο καρότσι περιπάτου, μπορεί να χρησιμοποιηθεί για παιδιά από τη γέννηση έως τα 13 kg βάρος ή για το διάστημα που δεν μπορούν να





καθίσουν μόνα τους.

Για να τοποθετήσετε το καροτσάκι περιπάτου, κρατήστε το καρότσι περιπάτου ανοιχτό, κλείστε την κουκούλα ηλίου και χαμηλώστε εντελώς την πλάτη.

ΠΡΟΣΟΧΗ: Για τη χρήση με το κάθισμα αυτοκινήτου, η μπάρα του καροτσιού δεν πρέπει να αφαιρεθεί.

16. Τοποθετήστε τη χειρολαβή του καθίσματος αυτοκινήτου κάθετα, διατηρώντας το κάθισμα αυτοκινήτου γυρισμένο προς τους γονείς, στερεώστε το στο καροτσάκι περιπάτου με προσοχή ώστε να συνδεθεί και στις δύο πλευρές. Θα ακούσετε ένα κλικ που επιβεβαιώνει τη σωστή σύνδεση (εικ. 16).

ΠΡΟΣΟΧΗ: Πριν από τη χρήση ελέγχετε ότι οι μηχανισμοί στερέωσης του καθίσματος είναι σωστά συνδεδεμένοι, τραβώντας το κάθισμα αυτοκινήτου προς τα επάνω.

ΠΡΟΣΟΧΗ: Ποτέ μην τοποθετείτε το κάθισμα αυτοκινήτου "με κατεύθυνση προς το δρόμο".

17. Για να αποσυνδέσετε το κάθισμα αυτοκινήτου από το καροτσάκι περιπάτου, αρκεί να πατήσετε το πορτοκαλί κουμπί στην πίσω πλευρά (εικ. 17), να σηκώσετε το κάθισμα τραβώντας από την κατακόρυφη χειρολαβή.

ΠΡΟΣΟΧΗ: Οι εργασίες ασφάλισης και απασφάλισης του καθίσματος μπορούν να πραγματοποιηθούν ακόμα και όταν το παιδί βρίσκεται πάνω στο κάθισμα. Οι παραπάνω εργασίες μπορεί να αποβούν δυσκολότερες, λόγω του βάρους του παιδιού.

ΧΡΗΣΗ ΤΟΥ ΠΟΡΤ-ΜΠΕΜΠΕ ΣΤΟ ΚΑΡΟΤΣΑΚΙ ΠΕΡΙΠΑΤΟΥ

Στο καροτσάκι περιπάτου Kwik.one μπορείτε να τοποθετήσετε το αντίστοιχο ημι-άκαμπτο πορτ-μπεμπέ.

18. Κατεβάστε εντελώς την πλάτη και αφαιρέστε τη μπάρα προστασίας (εικ. 18). Πιάστε το πορτ-μπεμπέ και συνδέστε το σε θέση με κατεύθυνση προς το γονέα (εικ.18Α), σύροντάς το στους ειδικούς οδηγούς (εικ. 18Β) που υπάρχουν στο εσωτερικών των αρθρώσεων του καροτσιού περιπάτου (εικ. 18C). Πριν την χρήση βεβαιωθείτε ότι το ημι-άκαμπτο πορτ-μπεμπέ είναι καλά στερεωμένο, τραβώντας το προς τα επάνω.

19. Για να αφαιρέσετε το ημι-άκαμπτο πορτ-μπεμπέ από το πλαίσιο του καροτσιού περιπάτου πατήστε τα δύο πλαίσια πλήκτρα (εικ. 19) και σηκώστε το.

ΤΟΠΟΘΕΤΗΣΗ/ΑΦΑΙΡΕΣΗ ΤΟΥ ΚΑΛΥΜΜΑΤΟΣ ΑΠΟ ΤΗ ΜΟΝΑΔΑ ΚΑΘΙΣΜΑΤΟΣ

Για την αφαίρεση της κουκούλας, του καλαθιού και της μπάρας προστασίας, ανατρέξτε στην παράγραφο "ΑΝΟΙΓΜΑ ΚΑΙ ΠΡΩΤΗ ΣΥΝΑΡΜΟΛΟΓΗΣΗ ΤΟΥ ΚΑΡΟΤΣΙΟΥ ΠΕΡΙΠΑΤΟΥ".

20. Αποσυνδέστε τα αυτόματα κουμπιά που υπάρχουν στο σωλήνα της λαβής (εικ. 20). Επαναλάβετε την ίδια ενέργεια και από την άλλη πλευρά και αφαιρέστε το ύφασμα από το στηρίγμα ποδιών (εικ. 20Α). Περάστε από κάτω προς τα επάνω τα άκρα των ταινιών μέσα από τις πλαστικές σχισμές που υπάρχουν κάτω από το κάθισμα (εικ. 20Β). Για να ολοκληρώσετε την αφαίρεση της επένδυσης τραβήξτε προς τα επάνω το ύφασμα της πλάτης (20C). Η επένδυση της μπάρας προστασίας μπορεί να αφαιρεθεί ανοίγοντας το φερμουάρ που υπάρχει στο ύφασμα.

ΠΡΟΣΟΧΗ: Το ύφασμα του στηρίγματος ποδιών δεν αφαιρείται. Για τον καθαρισμό χρησιμοποιήστε ένα υγρό πανί.

Για να τοποθετήσετε ξανά την επένδυση στο καροτσάκι περιπάτου, εκτελέστε τις ενέργειες που περιγράφονται πιο πάνω αντίστροφα.

ΑΞΕΣΟΥΑΡ

ΠΟΔΟΣΑΚΟΣ

21. Για να συναρμολογήσετε το διαχωριστικό ποδιών πρέπει να εισάγετε το στηρίγμα ποδιών στην κάτω πλευρά και να συνδέσετε το αυτόματο κουμπί (εικ. 21). Στη συνέχεια τυλίξτε τα δύο λουράκια γύρω από τους πλαϊνούς σωλήνες και κλείστε τα κουμπιά (εικ. 21Α-21Β). Ο ποδόσακος μπορεί να χρησιμοποιηθεί με δύο τρόπους (εικ. 21C-21D).

ΑΔΙΑΒΡΟΧΟ ΚΑΛΥΜΜΑ

22. Για να στερεώσετε το αδιάβροχο κάλυμμα, περάστε τα λουράκια γύρω από τους σωλήνες του καροτσιού περιπάτου στις θέσεις που υποδεικνύονται στην εικόνα 22 (ενέργειες που πρέπει να γίνουν και στις δύο πλευρές του καροτσιού περιπάτου). Στο τέλος της χρήσης, αν έχει βραχεί, αφήστε το κάλυμμα να στεγνώσει σε ανοιχτό χώρο.

ΠΡΟΣΟΧΗ: Η αδιάβροχη τέντα δεν μπορεί να χρησιμοποιηθεί εάν το καρότσι δε διαθέτει κουκούλα γιατί μπορεί να προκαλέσει ασφυξία στο παιδί.

ΠΡΟΣΟΧΗ: Όταν το αδιάβροχο κάλυμμα είναι τοποθετημένο στο καρότσι περιπάτου, μην το αφήνετε ποτέ εκτεθειμένο στον ήλιο με το παιδί μέσα, γιατί υπάρχει κίνδυνος υπερθέρμανσης.

ΕΓΓΥΗΣΗ

Το προϊόν είναι εγγυημένο για κάθε παράλειψη συμμόρφωσης υπό κανονικές συνθήκες χρήσης όπως προβλέπεται από τις οδηγίες χρήσης. Συνεπώς, η εγγύηση δεν θα ισχύει, αν οι ζημιές οφείλονται σε ακατάλληλη χρήση, φθορά ή τυχαία γεγονότα. Για τη διάρκεια της εγγύησης σχετικά με παραλείψεις συμμόρφωσης, ανατρέξτε στις ειδικές διατάξεις των εθνικών κανονισμών που ισχύουν στη χώρα αγοράς, εφόσον προβλέπονται.



TR KWIK.ONE

KULLANIM TALİMATLARI

ÖNEMLİ – BU KULLANIM KILAVUZUNU İLERİDE BAŞVURMAK ÜZERE SAKLAYINIZ.

UYARI: KULLANMAYA BAŞLAMADAN ÖNCE ÜRÜNÜN TÜM PLASTİK POŞETLERİ VE AMBALAJ MALZEMELERİNİ ÇIKARIP ATINIZ VE BUNLARI ÇOCUKLARIN ULAŞAMAYACAKLARI YERLERDE SAKLAYINIZ.

UYARILAR

- **UYARI:** Çocuğunuzu asla gözetimsiz bırakmayınız.
- **UYARI:** Kullanımdan önce tüm kilitleme cihazlarının bağlandığına emin olunuz.
- **UYARI:** Yaralanmayı önlemek için, bu ürünü açarken ve katlarken çocuğunuzun uzakta durmasını sağlayınız.
- **UYARI:** Çocuğunuzun bu ürünle oynamasına izin vermeyiniz.
- **UYARI:** Her zaman kemer emniyet sistemini kullanınız.
- Çocuğunuzun emniyetini garantilemek için, bacak arası şeridinin ve emniyet kemerinin kullanılması gereklidir. Emniyet kemerini daima bacak arası şeridi ile birlikte kullanınız.
- **UYARI:** Koltuğun, portbebenin veya oto koltuğu sabitleme cihazlarının kullanımdan önce doğru şekilde takıldığını kontrol edin.
- **UYARI:** Bu ürün koşmak veya paten kaymak için uygun değildir.
- Yalnızca uygun bağlantı cihazına sahip CHICCO KEYFIT oto koltuğu ya da KWIK.ONE portbebe KWIK.ONE puseteye bağlanabilir.
- Bu puset 0 ila 36 ay yaş aralığında,

ağırlığı 15 kg'a kadar olan çocukların kullanımı için tasarlanmıştır.

- 0 ila 6 ay yaş aralığındaki bebekler için, sırt dayanağının arkaya en çok yaslanmış konumda kullanılması tavsiye edilmektedir.
- Çocuğu koyarken ve alırken, park etme cihazı daima etkinleştirilmiş olmalıdır.
- Puset durdurulduğunda daima frenleri kullanınız.
- Frenler etkin olsa dahi, içerisinde çocuk varken puseti asla eğimli yüzeylerde bırakmayınız.
- **UYARI:** İç astara eklemek üzere ayrı olarak bir şilte satın alırsanız, ürüne uyduğundan emin olunuz. Boyutlar: U. 730 mm, G. 280 mm, Y. 20 mm. İmalatçı tarafından tavsiye edilen boyuttaki şiltenin üst kısmına bir başka şilte eklemeyiniz.
- Pusete takılabilen çocuk oto koltuğu bir yatak ya da beşiğin yerine geçmez. Çocuğun uyuması gerektiğinde, onu uygun bir portbebe, beşik veya yatağa yatırmanız tavsiye edilir.
- Eşya saklama sepetine aşırı ağırlık yüklemeyiniz. Maksimum ağırlık 4 kg'dır.
- Tutma sapına ve/veya sırtlığa ve/veya pusetin yan taraflarına yerleştirilen tüm ilave yükler, pusetin dengesini etkileyecektir.
- Aynı anda birden fazla çocuk taşımayınız.
- Üretici / distribütör tarafından verilmemiş veya onaylanmamış aksesuarları, değiştirme parçalarını veya herhangi bir bileşeni kullanmayınız.
- Bir parçanın kopuk, bozuk veya eksik olması durumunda ürünü kullanmayınız.
- Montajdan önce, ürünün ve ürünün

oluşturan parçaların taşıma sırasında hasar görmemiş olduklarını kontrol ediniz. Aksi halde, kullanmayınız ve çocukların erişiminden uzak tutunuz.

- Bu işlemler sırasında pusetin hareketli kısımlarının çocuğunuzun vücuduna değmemesine dikkat ediniz.
- Puseti kullanan kişinin, pusetin en güvenli şekilde nasıl kullanıldığını bildiğinden emin olunuz.
- Bu ürün sadece bir yetişkin tarafından kullanılmalıdır.
- Ürün bir yetişkin tarafından monte edilmelidir.
- Her türlü boğulma riskinden kaçınmak için, kordonlu veya ipli cisimleri kesinlikle çocuklara vermeyiniz veya onların erişebileceği yerlerde bırakmayınız.
- Puseti kesinlikle merdiven veya yürüyen merdivenlerde kullanmayınız: aniden kontrolünü kaybedebilirsiniz.
- Basamak veya kaldırımın inip çıkarken dikkat ediniz.
- Puset uzun süre güneş ışığında bırakılmış ise, çocuğu pusete yerleştirmeden önce soğumasını bekleyiniz. Uzun süre doğrudan güneş ışığına maruz kalması, malzeme ve kumaş renginin solmasına neden olabilir.
- Pusetin tuzlu suyla temas etmesini engelleyiniz. Pas oluşumuna neden olabilir.
- Puseti plajda kullanmayınız.
- Puset kullanılmadığında, çocukların erişemeyeceği yerlerde tutulmalıdır.

TEMİZLEME VE BAKIMA İLİŞKİN İPUÇLARI

UYARI: Bu ürün, düzenli periyodik bakım gerektirir. Ürünün temizliği ve bakımı, yalnızca bir yetişkin tarafından yapılmalıdır.

TEMİZLİK

Kumaş kısımları nemli bir sünger ve doğal sabun kullanarak temizleyiniz. Puset koltuğu kaplaması sökülebilir (lütfen "Koltuk kaplamasının sökülmesi/takılması" bölümüne başvurunuz). Kumaş kısımların temizlenmesi için yıkama etiketindeki bilgilere uyunuz. Yıkama sembolleri ve anlamları aşağıdadır:



Elde yıkayınız



Ağartıcı kullanmayınız



Kurutma makinesinde kurutmayınız



Ütülemeyiniz



Kuru temizlemeye vermeyiniz

Plastik kısımları düzenli olarak yumuşak, nemli bir bezle siliniz. Kesinlikle çözücü madde veya aşındırıcı deterjan kullanmayınız. Katlanabilir yatağın suyla temas etmesi halinde, pas oluşumunu önlemek için metal kısımları daima kurulaştırınız.

BAKIM

Yalnızca gerektiğinde, hareketli kısımları az miktarda silikon bazlı yağlayıcı uygulayarak yağlayınız. Tekerleklerin aşınma durumunu düzenli olarak kontrol ediniz, toz ve kumdan temizleyiniz. Pusetin iyi çalışmasını engelleyebilecek kılıf ve metal borular üzerinde hareket eden tüm plastik kısımların toz, kir ve kumdan temizlenmiş olmalarına dikkat ediniz. Puseti kuru bir yerde saklayınız.

UYARI: Açıklanan elemanlar, bu ürünün bazı sürümleri için mevcut olmayabilir. Satın aldığınız model için mevcut bulunan aksesuarlara/bileşenlere ilişkin talimatları dikkatlice okuyunuz.

AÇMA VE İLK MONTAJ

1. Bir tık sesi duyana kadar puset çerçevesini tamamen açınız (Şek. 1- 1A).
2. Ön tekerlekleri çerçevenin ilgili pimlerine takın (Şek. 2), bu sırada döndürme sistemi kolunun aşağıya doğru konumlanmış olduğundan emin olunuz. Aynı işlemi diğer ön tekerlek için de tekrarlayınız.

UYARI: Kullanımdan önce, tüm tekerleklerin doğru olarak kilitlendiğinden emin olunuz.

3. Tekerlekleri arka aksa monte etmek için, aşağıdaki parçaları doğru sıralama ile takınız (Şek. 3):

- tekerlek (A)
- rondela (B)
- yaylı pim (C)
- tapa (D)

Sabitleme kısımlarını resimde gösterdiği gibi yerleştirmeye dikkat ediniz: düz taraf pimdeki deliğe geçirilmelidir. Aynı sırayı izleyerek, bu işlemi diğer tekerlek için de tekrarlayınız.

4. Arka aksı, bir tık sesi duyup yerine geçtiğine emin oluncaya dek puset gövdesinde yer alan ilgili yuvalara sabitleyiniz (şekil 4).

UYARI: Kullanmadan önce, tekerleklerin ve arka aksın doğru takılmış olduğundan emin olunuz.

5. Ön şeritleri koltuk borusu yanlarının etrafına dolayarak saklama sepetini takınız (Şek. 5); kumaşı arka borunun etrafına sarınız ve arka borunun tüm çevresi boyunca bulunan çıkırtılı düğmeleri takınız (Şek. 5A); arka şeritleri arka ayak borularının tabanındaki ilgili plastik yuvalardan geçirecek adımı tamamlayınız (5B).
6. Tenteyi takmak için, klipsteki delikleri borulardaki pimlerle eşleştirerek plastik klipsi çerçevenin borularına takınız (Şek. 6), fermuarı sırtlığın arkasındaki kumaş şeride takınız (Şek. 6A) ve her iki tutma sapı borularındaki cırt cırtlı şeridi kapatınız (Şek. 6B).
7. Ön bariyerine oturana kadar ilgili yuvalara geçirin (Şek. 7). Ön bariyeri sökme için, yandaki iki düğmeye basınız ve kendinize doğru çekiniz (Şek. 7A).

UYARI: Çocuğunuz içinde otururken, puseti yukarı kaldırmak için kesinlikle ön bariyer kullanmayınız.

EMNİYET KEMERİ

8. Bu puset; iki omuz şeridi, iki ayarlama deliği, bir bel şeridi



ve tokalı bir bacak arası şeridinden oluşan, beş noktadan bağlanan bir emniyet kemerine sahiptir.

UYARI: Doğumdan yakl. 6 aya kadar olan çocuklarda kullanmak için, omuz şeritlerini öncelikle iki adet ayarlama deliğinden geçi-
rerek kullanınız (Şek. 8).

Çocuğu pusete yerleştirdikten sonra, şeritleri öncelikle iki çatalı (A) omuz şeridi tokasından (B) ve ardından bacak arası şeridi to-
kası (C) içinden geçirerek bağlayınız (Şekil 8A); Omuz şeritlerinin
yüksekliğini kemerler çocuğunuzun omzuna tutunacak şekilde
ayarlayınız. Emniyet kemerlerinin doğru şekilde takıldığına
emin olunuz. Bel şeridini açmak için, orta düğmeye basınız ve
yan çataaları çekiniz.

UYARI: Emniyet kemerini (ör. yıkamak için) çıkardıktan sonra,
tespit noktalarını kullanarak kemerin doğru şekilde yeniden monte
edilmesini sağlayınız. Emniyet kemeri yeniden ayarlanmalıdır.

SIRTLIK NASIL AYARLANIR

9. Sırtlık, arkadaki kol kullanılarak 4 konuma ayarlanabilmektedir.
Sırtlığı ayarlamak için, kolu yukarı çekerek ve sırtlığı geriye
ittirerek arka ayarlama sistemi üzerinde işlem yapınız (Şek.
9). Aksisi yönünde de, sırtlığı düzleştirmek için, ileriye doğru itiniz.
UYARI: Çocuğun ağırlığı, bu işlemleri zorlaştırabilir.

GÜNEŞLİK

10. Tenteyi açmak için, kavisli ön kısmı ileri doğru itiniz (Şek. 10).
11. Tente, boyutlarını arttırmak için açılabilen bir kumaş şeride
sahiptir. Tentenin kumaş yüzeyi arka fermuar açılarak arttırı-
labılır (Şek. 11-11A).

ARKA FRENLER

Arka tekerlekler, yalnızca tek bir pedal kullanılarak aynı anda
her iki arka tekerleğe uygulanabilen bağlantılı frenlere sahiptir.
12. Fren uygulaması için, arka tekerleklerin yanlarında yer alan
iki pedaldan birini aşağı bastırınız (Şek. 12). Frenleri serbest
bırakmak için, iki pedaldan birine basınız (Şek. 12A).

DÖNEBİLEN TEKERLEKLER

13. Tekerleklerin dönmesini sağlamak için, iki ön tekerlek ta-
kiminin önündeki alanda bulunan kolu kaldırınız (Şek. 13).
Dönebilen tekerlekleri düz zeminde kullanınız. Tekerlekleri
kilitlemek için, kolu kaldırınız.

UYARI: Dönebilen tekerlekler puseten kullanımını kolaylaş-
tırmaktadır; Düz olmayan yüzeylerde (çakıl, toprak yollar, vb.)
daha iyi bir denge sağlamak için tekerlekleri sabit konumda
kullanmanız tavsiye edilir.

UYARI: Her iki tekerlek de daima, aynı anda kilitli veya kilidi
açılmış halde olmalıdır.

AYARLANABİLİR BACAK DAYAMA YERİ

Bacak dayama yeri, 2 konuma ayarlanabilmektedir.
14. Ayak ucunu indirmek için, alt kaidenin iki tarafında bulunan
iki kola bastırınız (Şek. 14). Yeniden kaldırmak için ayak ucunu
basıttıç itiniriz.

PUSETİN KAPATILMASI

UYARI: Bu işlemi gerçekleştirirken, çocuğunuzun ve diğer
çocukların güvenli bir mesafede olduğundan emin olunuz. Bu
işlemler sırasında puseten hareketli kısımlarının çocuğunuzun
vücuduna değmediğinden emin olunuz. Puseti kapatmadan
önce, saklama sepetinin boş ve güneşliğin kapalı olduğundan
emin olunuz.

Puset, tek elle kullanılabilen bir kapatma cihazına sahiptir.
15. Puseti kapatma kontrolü, koltuk kumaşının altında bulunur.
Puseti kapatmak için, koltuk kumaşını kaldırınız, kilitleme
cihazını kaydırınız (Şek. 15) ve aynı zamanda tutma sapını
kaldırınız (Şek. 15A). Puseti kendi üzerine katlanacaktır (Şek.
15B). Maksimum küçüklük elde etmek için puseti kapatırken
ön tekerlekleri serbest bırakmanızı tavsiye ediyoruz.

KEYFIT OTO KOLTUĞUNUN PUSETTE KULLANILMASI

Auto Keyfit oto koltuğu, KWIK.ONE pusete takılabilir.
UYARI: Puseti oto koltuğu ile birlikte kullanmadan önce, daima
kanca sisteminin doğru şekilde kilitli olduğunun kontrol ediniz.
Pusete bağlı iken, Keyfit oto koltuğu yeni doğandan 13 kilog-
rama kadar olan çocuklar için ya da çocuklar kendi kendilerine
oturabilecekleri yaşa gelene kadar kullanılabilir.

Oto koltuğunu takmak için, pusete açık iken güneşliği katlayınız
ve sırtlığı tamamen yatırınız.

UYARI: Oto koltuğu ile birlikte kullanmak için, ön barın sökül-
memesi gereklidir.

16. Oto koltuğu ebeveyne dönük olacak şekilde oto koltuğu
tutma sapını dikey olarak konumlandırın ve her iki taraftan
kilitlendiğinden emin olarak pusete takın; doğru olarak
takıldığında bir TIK sesi duyacaksınız (Şek. 16).

UYARI: Kullanmadan önce, çocuk oto koltuğunu yukarı çekerek
tüm çocuk oto koltuğu tespit tertibatlarının düzgün bir şekilde
bağlandığına emin olunuz.

UYARI: Çocuk oto koltuğunu kesinlikle ileri bakacak şekilde
monte etmeyiniz.

17. Oto koltuğunuz puseten sökmek için, yalnızca arkadaki
turuncu düğmeye basınız (Şek. 17) ve oto koltuğunu tutma
sapını kullanarak dikey konumda kaldırınız.

UYARI: Bağlama ve sökme işlemleri çocuğunuz oto koltuğun-
dayken de yapılabilmektedir; ancak, çocuğun ağırlığı ile birlikte
bu işlemleri gerçekleştirmek zorlaşabilmektedir.

PORTBEBENİN PUSET ÜZERİNDE KULLANILMASI

İlgili yarı-sabit portbebe, KWIK.ONE pusete üzerine monte edi-
lebilir.

18. Sırtlığı tamamen indiriniz ve ön barı sökünüz (Şek. 18). Port-
bebeyi alın ve puseten sonuncu mafsallarının iç kısmında bu-
lunan (Şek. 18C) ilgili raylardan kaymasını sağlayarak (Şek.18B),
ebeveyne dönük şekilde bağlayınız (Şek. 18A). Kullanmadan
önce, portbebeyi yukarı çekerek yarı-sabit portbebenin
doğru kilitlendiğinden emin olunuz.

19. Yarı-sabit portbebeyi çerçeveden sökmek için, iki yan düğ-
meye basınız (Şek. 19) ve portbebeyi kaldırınız.

KOLTUK KAPLAMASININ TAKILMASI/SÖKÜLMESİ

Tenteyi, sepeti ve ön barı sökmek için, "PUSETİN AÇILMASI VE
İLK MONTAJI" paragrafına bakınız.

20. Tutma borusundaki çırtıtlı düğmeleri açınız (Şek. 20). Bu işlemi
diğer tarafta da yapınız ve kumaşı ayak ucundan çıkarınız
(Şek. 20A). Üç şeridin uçlarını koltuğun altında bulunan plastik
yuva içerisinde alttan üste doğru geçiriniz (Şek. 20B). Kumaş
sökme işlemini tamamlamak için, sırtlığın kumaşını yukarıya
çekiniz (20C). Ön bar kaplaması fermuar açılarak sökülebilir.

UYARI: Ayak ucu kumaşı sökülemez. Nemli bir bez kullanarak
temizleyiniz.

Kılıfı tekrar pusete takmak için, yukarıda gösterilen adımları ters
sıra ile yinleyiniz.

AKSESUARLAR

BACAK ÖRTÜSÜ

21. Ayak örtüsünü takmak için, ayak ucunu alt kısma geçiriniz ve
çrtıtlı düğmeyi takınız (Şek. 21). Ardından, iki şeridi yan boru-
ların etrafına sarınız ve düğmeleri bağlayınız (Şek. 21A-21B).
Ayak örtüsü iki farklı modda kullanılabilir (Şek. 21C-21D).

YAĞMURLUK

22. Yağmurluğu takmak için, Şekil 22'de gösterilen konumlarda
olmak üzere şeritleri pusete çerçevesi etrafına bağlayınız
(Adımlar puseten her iki tarafında da tekrarlanmalıdır).
Yağmurluğu kullandıktan sonra, ıslak ise düzgünce kuru-
masını sağlayınız.

UYARI: Boğulmaya neden olabileceğinden, yağmurluk; tentesiz
puset üzerinde kullanılamaz.



UYARI: Yağmurluk pusete takılı ise; puseti, içinde çocuk varken kesinlikle doğrudan güneş ışığına maruz bırakmayınız çünkü sıcaklık önemli ölçüde artacaktır.

GARANTİ

Ürün, kullanım talimatlarında belirtilen normal kullanım koşulları altında uygunluğa ilişkin tüm kusurlara karşı garanti edilmiştir. Bu nedenle garanti, hatalı kullanım, aşınma veya kazara meydana gelen olaylardan kaynaklanan hasarlar durumunda geçerli değildir. Uygunluğa ilişkin kusurlara dair garantinin süresi için, mevcut olan durumlarda lütfen satın alınan ülkede geçerli ulusal kanunların özel hükümlerine bakınız.

BG KWIK.ONE

РЪКОВОДСТВО ЗА УПОТРЕБА

ВАЖНО – ЗАПАЗЕТЕ НАСТОЯЩОТО РЪКОВОДСТВО ЗА БЪДЕЩА СПРАВКА.

ВНИМАНИЕ: ПРЕДИ УПОТРЕБАТА ОТСТРАНЕТЕ ВСИЧКИ НАЙЛОНОВИ ТОРБИЧКИ И ОПАКОВЪЧНИ МАТЕРИАЛИ ОТ ПРОДУКТА И ГИ СЪХРАНЯВАЙТЕ НА НЕДОСТЪПНО ЗА ДЕЦА МЯСТО.

ПРЕДУПРЕЖДЕНИЯ

- **ВНИМАНИЕ:** Никога не оставяйте детето си без надзор.
- **ВНИМАНИЕ:** Преди употреба се уверете, че всички застопоряващи механизми са правилно монтирани.
- **ВНИМАНИЕ:** За да се избегне нараняване по време на сгъването и разгъването на продукта, се уверете, че детето е на безопасно разстояние.
- **ВНИМАНИЕ:** Не позволявайте на детето си да играе с този продукт.
- **ВНИМАНИЕ:** Винаги използвайте предпазния колан.
- Използването на ремъка за чатала и на предпазните колани е от съществено значение, за да се гарантира безопасността на детето. Използвайте винаги предпазните колани едновременно с ремъка за чатала.
- **ВНИМАНИЕ:** Преди употреба се уверете, че механизмите за закрепване на седалката, бебешкият кош или на столчето за кола, са правилно закрепени.
- **ВНИМАНИЕ:** Този продукт не е

предназначен за бягане или пързаляне.

- Само столчето за автомобил CHICCO KEYFIT или кошът KWIK.ONE, съоръжени със специалното съвместимо закрепване, може да се монтират на количка KWIK.ONE.
- Употребата на количката е предвидена за деца на възраст между 0 и 36 месеца и с максимално тегло 15 kg.
- За новородени и бебета до около 6-месечна възраст облегалката трябва да се използва в напълно легнало положение.
- Спирачното устройство трябва да бъде винаги задействано, когато настанявате или изваждате детето.
- Използвайте спирачното устройство винаги, когато спирате.
- Не оставяйте никога количката на стръмни места, когато детето е седнало в нея, дори и спирачките да са задействани.
- **ВНИМАНИЕ:** Ако закупите матраче отделно, за да добавите към вътрешната платнена подплата, се уверете, че приляга добре към продукта. Размери: Дължина: 730 mm, Широчина: 280 mm, Дебелина: 20 mm. Не слагайте друго матраче върху доставеното, още повече с размери различни от препоръчаните от производителя.
- Със столчето за кола, монтирано на количката, тази количка не замества детско креватче или кошара. Ако детето Ви се нуждае от сън, то трябва да бъде поставено в кош за новородено, детско креватче или кошара.
- Не претоварвайте багажната кош-

ница. Максимално тегло 4 kg.

- Всеки товар, закрепен към дръжките и/или на гърба, и/или отстрани на количката, може да застраши стабилността на количката.
- Не превозвайте повече от едно дете наведнъж.
- Не използвайте към детската количка аксесоари, резервни части или компоненти, които не са доставени или одобрени от производителя.
- Не използвайте продукта, ако има счупени, скъсани или липсващи части.
- Преди сглобяването, проверете продукта и всички негови компоненти за каквито и да било повреди, причинени при транспортирането. В този случай продуктът не трябва да се използва и трябва да се съхранява на подходящо разстояние от достъп на деца.
- При регулиране се уверете, че движещите се части на количката не влизат в контакт с тялото на детето.
- Уверете се, че потребителите са запознати с количката и с правилното ѝ функциониране.
- Този продукт трябва да се използва само от възрастен.
- Продуктът трябва да се сглобява само от възрастен.
- За да се избегне риск от задушаване, не давайте на детето си, нито поставяйте в близост до него, предмети с връзки.
- Не използвайте количката по стълби или ескалатори: възможно е неочаквано да загубите равновесие.
- Внимавайте, когато се качвате или слизате от стъпало или тротоар.
- Ако оставите количката на слънце

дълго време, изчакайте я да се охлади, преди да поставите детето в нея. Продължителното излагане на слънце може да доведе до промяна на цвета на материалите и на тъканта.

- Избягвайте контакта на детската количка със солена вода, за да предотвратите образуването на ръжда.
- Не използвайте количката на плажа.
- Когато не я използвате, съхранявайте количката на място, недостъпно за деца.

ПРЕПОРЪКИ ЗА ПОЧИСТВАНЕ И ПОДДРЪЖКА

ВНИМАНИЕ: Този продукт се нуждае от периодична поддръжка. Почистването и поддръжката трябва да се извършват само от възрастни.

ПОЧИСТВАНЕ

Почиствайте текстилните части с влажна гъба и неутрален сапун. Калъфът на количката може да се сваля (виж глава "Обличане/събличане на седалката"). За почистването на текстилните части виж етикетите за пране. По-долу са посочени символите за пране и техните значения:



Перете на ръка в студена вода



Не избелвайте



Не сушете в сушилна машина



Не гладете



Не подлагайте на химическо чистене

Почиствайте пластмасовите части периодично с влажна кърпа, не използвайте разтворители или абразивни продукти. Изсушавайте металните части след евентуален контакт с вода, за да предотвратите образуването на ръжда.

ПОДДРЪЖКА

Смазвайте подвижните части, при необходимост, със сухо силиконово масло. Периодично проверявайте износеността на колелата и ги поддържайте чисти от прах и пясък. Уверете се, че всички пластмасови части, които се плъзгат по металните тръби, са чисти от прах, замърсявания и пясък, за да се избегне триене, което може да попречи на правилното функциониране на количката. Съхранявайте количката на сухо място.

ВНИМАНИЕ: възможно е описаните по-долу аксесоари, да не са включени в някои от моделите на продукта. Внимателно прочетете инструкциите за аксесоарите/компонентите, налични в закупената от Вас конфигурация.

РАЗГЪВАНЕ И ПЪРВИ МОНТАЖ

1. Отворете докрай рамката на количката (фиг. 1- 1A), докато чуete щракване за пълно отваряне.
2. Поставете предните колела в съответните щифтове на рамката (фиг. 2), като внимавате лостът на въртящата се система да е позициониран надолу. Повторете същата



операция и за другото предно колело.

ВНИМАНИЕ: Преди употребата се уверете, че колелата са правилно монтирани.

3. За да монтирате всяко колело върху задната ос, поставете в реда (фиг. 3):

- колело (А)
- шайба (В)
- пружинка (С)
- запушалка (D)

Обърнете внимание, че трябва да поставите пружинката за закрепване, както е показано на фигурата: лицевата страна трябва да се постави в отвора върху щифта. Повторете същата операция и за другото колело, като спазвате същата последователност.

4. Поставете задната ос в съответните гнезда на рамката, докато чуete щракване за настъпило сглобяване (фиг. 4).

ВНИМАНИЕ: Преди употребата се уверете, че колелата и задната ос са правилно закрепени.

5. Монтирайте багажника, като навиете предните ленти около страните на тръбата на седалката (фиг. 5); увийте текстилната част около задната тръба и закопчайте тик-так копчетата по целия периметър на задната тръба (фиг. 5А); завършете операциите, като прекарате задните ленти в съответните пластмасови гнезда на основата на тръбите на задните крака (5В).

6. За да закрепите сенника, закопчайте пластмасовата скоба към тръбите на рамката, така че отворите на скобите да съвпадат със съответните щифтове на тръбите (фиг. 6), закопчайте ципа към текстилната част на задната страна на облегалката (фиг. 6А) и затворете лентата с велкро върху двете тръби на дръжката (фиг. 6В).

7. Поставете предпазния борд в съответните гнезда, докато чуete щракване за настъпило закрепване (фиг. 7). За да свалите борда, е достатъчно да натиснете двата странични бутона и да изтеглите към Вас (фиг. 7А).

ВНИМАНИЕ: Кухият профил не трябва да бъде използван за повдигане на продукта с детето вътре.

ПРЕДПАЗНИ КОЛАНИ

8. Количката е оборудвана с петточкова обезопасяваща система за задържане, която се състои от две презрамки, два прореза за регулиране, поясен колан и ремък за чатала.

ВНИМАНИЕ: За употреба при бебета от новородени до около 6-месечна възраст ще трябва да използвате презрамките за раменете, като ги прекарате през първите два отвора за регулиране (фиг. 8).

След като поставите бебето в количката, затегнете коланите (фиг. 8А), като прекарате двата накрайника (А) през заключващия механизъм на презрамките за раменете (В) и след това през този на колана между краката (С); регулирайте височината на презрамките, за да прилепнат към рамената на детето. Проверявайте винаги дали коланите са закопчани правилно. За да разкопчае поясния колан, натиснете централния бутон и дръпнете страничните накрайници.

ВНИМАНИЕ: След като сте свалили предпазните колани (напр. за да ги изперете), се уверете, че са правилно сглобени с помощта на точките за закрепване. Коланите трябва да се регулират отново.

РЕГУЛИРАНЕ НА ОБЛЕГАЛКАТА

9. Облегалката може да се регулира в 4 позиции чрез лоста, разположен отзад. За да регулирате облегалката, е необходимо да задействате системата за регулиране отзад, като изтеглите лоста нагоре и натиснете облегалката назад (фиг. 9). И обратно, за да повдигнете облегалката, я избутайте напред.

ВНИМАНИЕ: тежестта на детето може да затрудни изпълнението на действията.

СЕННИК

10. За да разгънете сенника, избутайте напред предния обръч (фиг. 10).

11. Сенникът има отваряща се част за увеличаване на размерите му. Може да увеличите текстилната повърхност на сенника, като отворите задния цип (фиг. 11-11А).

ЗАДНИ СПИРАЧКИ

Задните колела са оборудвани с двойни спирачки, които блокират едновременно двете задни колела чрез натискането само на един педал.

12. За спиране на количката натиснете надолу един от двата педала, разположени отстрани на задните колела (фиг. 12). За да разблокирате спирачната система, натиснете нагоре един от двата педала (фиг. 12А).

ВЪРТЯЩИ СЕ КОЛЕЛА

13. За включване на свободното завъртане на предните колела спуснете лоста, разположен в зоната пред блоковете предни колела (фиг. 13). Използвайте свободните колела върху гладки повърхности. За да блокирате колелата, вдигнете лоста.

ВНИМАНИЕ: Завъртащите се колела гарантират по-добра маневреност на количката; препоръчва се при неравни терени (чакъл, трамбован път и др.) колелата да се блокират, за да се гарантира по-добра плавност

ВНИМАНИЕ: Двете колела трябва да се блокират и деблокират едновременно.

РЕГУЛИРУЕМА ПОСТАВКА ЗА КРАЧЕТА

Поставката за крачета може да се регулира в 2 позиции.

14. За да свалите поставката за крачета, натиснете двата лоста от двете страни на долната основа (фиг. 14). За да я повдигнете, е достатъчно да повдигнете поставката за крачета.

ЗАТВАРЯНЕ НА КОЛИЧКАТА

ВНИМАНИЕ: Извършете тази операция, като внимавате детето или евентуални други деца да са на подходящо разстояние. Уверете се, че при тези операции движещите се части на количката не влизат в контакт с тялото на детето. Преди сгъване се уверете, че кошницата за пренасяне на вещи е празна и че сенникът е затворен.

Количката е с механизъм за сгъване с една ръка.

15. Механизмът за сгъване на количката се намира под текстилната част на седалката. За да сгънете количката, повдигнете текстилната част на седалката, плъзнете блокиращото устройство (фиг. 15) и едновременно с това повдигнете дръжката (фиг. 15А). Количката ще се сгъне (фиг. 15В). Препоръчва се по време на сгъването да оставите предните колела свободни, за да постигнете възможно най-компактна форма.

УПОТРЕБА НА СТОЛЧЕ ЗА КОЛА KEUFIT НА КОЛИЧКАТА

На количка Kwikone може да се закрепи столче за кола Keufit. **ВНИМАНИЕ:** Преди да използвате количката в комбинация със столчето за кола, винаги проверявайте дали системата за закрепване е правилно блокирана.

Столчето за кола KEUFIT, прикрепено към количката, може да бъде използвано за деца от новородени до такива с тегло 13 kg или докато са в състояние да седят самостоятелно. За да монтирате столчето, задържте количката разгъната, сгънете сенника и свалете облегалката докрай.

ВНИМАНИЕ: За употреба със столчето дръжката на количката не трябва да се свали.

16. Поставете дръжката на столчето за автомобил вертикално, като поставите столчето с лице към родителите и го закрепете върху количката, като внимавате да се закрепят и от двете страни; ще се чуе щракване за правилно закрепване (фиг. 16).

ВНИМАНИЕ: Преди употреба се уверете, че устройствата



за фиксиране на столчето са правилно закрепени, като дръпнете столчето нагоре.

ВНИМАНИЕ: Никога не поставяйте столчето за кола “с лице към пътя”.

17. За откачане на столчето от количката е достатъчно да натиснете задния оранжев бутон (фиг. 17) и да вдигнете столчето, като го държите за дръжката, позиционирана във вертикално положение.

ВНИМАНИЕ: Закрепването и свалянето на столчето могат да се извършат и ако детето е в столчето; поради теглото на детето тези операции могат да бъдат малко по-трудни.

УПОТРЕБА НА КОША ВЪРХУ СЕДАЛКАТА

На количка Kwikone е възможно да се монтира съответният полутвърд кош.

18. Смъкнете докрай облегалката и свалете предпазния борд (фиг. 18). Хванете коша и го закрепете в позиция с лице към родителя (фиг.18А), като го плъзнете в съответните водачи (фиг. 18В) от вътрешните страни на страничните шарнирни съединения на количката (фиг. 18С). Преди употреба се уверете, че полутвърдият кош е добре закрепен, като го дръпнете нагоре.

19. За да свалите полутвърдия кош от количката, натиснете двата странични бутона (фиг. 19) и го вдигнете.

ОБЛИЧАНЕ/СЪБЛИЧАНЕ НА СЕДАЛКАТА

За свалянето на сенника, багажника и предпазния борд виж параграф “РАЗГЪВАНЕ И ПЪРВИ МОНТАЖ НА КОЛИЧКАТА”.

20. Разкопчайте тик-так копчетата върху тръбата на дръжката (фиг. 20). Повторете операцията и от другата страна и извадете текстилната част от поставката за крака (фиг. 20А). Прекарайте отдолу нагоре краищата на трите ленти през пластмасовите отвори под седалката (фиг. 20В). За да завършите свалянето на текстилната част, я издърпвайте нагоре от облегалката (20С). Текстилната част на предпазния борд се сваля чрез ципа върху нея.

ВНИМАНИЕ: Текстилната част на поставката за крака не може да се сваля. За почистването използвайте влажна кърпа. За да поставите обратно текстилната част на количката, изпълнете току-що описаните операции в обратен ред.

АКСЕСОАРИ

ПОКРИВАЛО ЗА КРАКА

21. За да поставите покривалото за крака, е необходимо да пхнете поставката за крака в долната част и да закопчаете тик-так копчето (фиг. 21). След това навийте двете ленти около страничните тръби и закопчайте копчетата (фиг. 21А-21В). Покривалото за крака може да се използва по два начина (фиг. 21С-21D).

ДЪЖДОБРАН

22. За закрепване на пелерината дъждобран трябва да прекарате връзките около тръбите на количката в позициите, показани на фигура 22 (операциите се извършват и от двете страни на количката). След употреба оставете дъждобрана да изсъхне на въздух, ако се е намокрил.

ВНИМАНИЕ: Дъждобранът не трябва да се използва върху количка без сенник, тъй като може да причини задушаването на детето.

ВНИМАНИЕ: Когато дъждобранът е монтиран, не оставяйте никога на слънце количката с детето, седнало в нея, за да предотвратите опасността от прегреване.

ГАРАНЦИЯ

Продуктът е с гаранция срещу всякаква липса на съответствие при нормални условия на използване, според предвиденото в инструкциите за употреба. Гаранцията няма да бъде валидна в случай на щети, причинени от неправилна употреба, износване или непредвидени обстоятелства. За срока на гаранцията, относно липсата на съответствие,

моля вижте специалните разпоредби на местното законодателство, приложимо в държавата на закупуване, когато е предвидено.

ВАЖЛИВО – ЗБЕРІГАЙТЕ ЦІ ІНСТРУКЦІЇ ДЛЯ ВИКОРИСТАННЯ В МАЙБУТНЬОМУ.

УВАГА: ПЕРЕД ВИКОРИСТАННЯМ ЗНІМІТЬ Й ВИКИНЬТЕ ВСІ НАЯВНІ ПЛАСТИКОВІ ПАКЕТИ ТА РЕШТУ КОМПОНЕНТІВ УПАКОВКИ ВИРОБУ. В БУДЬ-ЯКОМУ РАЗІ, ЗБЕРІГАЙТЕ ЇХ В НЕДОСТУПНОМУ ДЛЯ ДІТЕЙ МІСЦІ.

ПОПЕРЕДЖЕННЯ

- **УВАГА:** Ніколи не залишайте дитину без нагляду.
- **УВАГА:** Перш ніж розпочати використання візка, слід переконатися, що всі блокуючі механізми прикріплені правильно.
- **УВАГА:** Щоб запобігти травмуванню дитини під час розкладання або складання візка, переконайтеся, що вона знаходиться на безпечній відстані.
- **УВАГА:** Не дозволяйте дитині гратися з цим виробом.
- **УВАГА:** Завжди використовуйте ремінь безпеки.
- Обов'язково використовуйте паховий ремінь і ремені безпеки, оскільки вони гарантують безпеку дитини. Завжди використовуйте ремені безпеки одночасно з паховим ременем.
- **УВАГА:** Перш ніж використовувати візок, перевірте, щоб правильно були прикріплені механізми кріплення сидіння, колиски або автомобільного крісла.
- **УВАГА:** Цей виріб не призначений для використання під час бігу або

катання на роликах.

- Тільки автокрісло CHICCO KEYFIT або колиска KWIK.ONE, оснащені відповідним сумісним механізмом кріплення, можуть кріпитися до прогулянкового дитячого візка KWIK.ONE.
- Використовувати прогулянковий візок можна для перевезення дітей віком від народження і до 36 місяців, при цьому вага дитини не має перевищувати 15 кг.
- При перевезенні у візку дітей від народження і до 6 місяців спинка має перебувати в повністю відкинутому положенні.
- Кожного разу, коли необхідно виїняти дитину з візка або помістити її всередині, використовуйте гальма.
- Використовуйте гальмівний пристрій кожен раз, коли Ви зупиняєте візок.
- В жодному разі не залишайте візок з дитиною на похилій поверхні, навіть якщо задіяні гальма.
- **УВАГА:** У разі придбання матрацика окремо від колиски на додаток до внутрішньої тканинної оббивки перевірте, щоб вони були сумісними. Розмір: Довжина 730 мм, ширина 280 мм, висота 20 мм. Не кладіть ще один додатковий матрацик зверху на матрацик з рекомендованими виробником розмірами.
- Дитяче автокрісло, встановлене на візку, не заміняє колиски або ліжечка. Якщо дитині необхідно спати, її слід покласти у візок для новонароджених, в колиску або в ліжечко.
- Не перевантажуйте кошик. Максимальна вага становить 4 кг.

- Будь-який вантаж, підвішений на ручки візка, його спинку або бокові частини, може порушити його стійкість.
- Не транспортуйте за раз більше однієї дитини.
- Не використовуйте аксесуари візка, запасні частини або деталі, не поставлені або не схвалені виробником.
- Забороняється використовувати виріб з пошкодженими, відірваними або відсутніми частинами.
- Перед збиранням переконайтеся в тому, що виріб та всі його деталі не пошкоджені при транспортуванні. В іншому випадку не користуйтеся виробом і тримайте його в недоступному для дітей місці.
- Здійснюючи регулювання візка, слідкуйте за тим, аби його рухомі частини не торкалися дитини.
- Користувачі візка повинні добре знати принципи його роботи.
- Цей виріб має використовувати виключно доросла особа.
- Збирати виріб повинна тільки доросла особа.
- Щоб запобігти ризику удушення, не залишайте поруч з дитиною і не давайте їй речі, які мають тасьму або мотузки.
- Не користуйтеся візком на сходах або на ескалаторі: можлива втрата контролю.
- Будьте вкрай уважними при підйомі або спуску з тротуару чи зі сходинки.
- Після тривалого перебування візка на сонці дочекайтеся, доки він охолоне, і лише потім саджайте в нього дитину. Тривале перебування

виробу на сонці може спричинити знебарвлення його матеріалів та текстилю.

- Уникайте контакту візка із соляною водою, щоб запобігти утворення іржі.
- Не використовуйте візок на пляжі.
- Тримайте прогулянковий візок подалі від дітей, коли Ви ним не користуєтесь.

РЕКОМЕНДАЦІЇ З ЧИЩЕННЯ ТА ДОГЛЯДУ

УВАГА: Цей виріб вимагає регулярного догляду. Операції з чищення та догляду мають виконуватись дорослою особою.

ЧИЩЕННЯ

Тканинні частини необхідно очищати зволоженою губкою і нейтральним милом. Прогулянковий візок має знімну оббивку (дивіться розділ "Надягання/зняття оббивки сидіння"). Під час очищення поверхонь з тканин слід дотримуватися інструкцій на етикетці. Нижче наведені символи прання з відповідними значеннями:

 Прати вручну в холодній воді

 Не відбілювати

 Не сушити механічним способом

 Не прасувати

 Не піддавати хімічній чистці

Періодично чистіть пластмасові деталі вологою тканиною без використання розчинників або абразивів. Після контакту з водою витирайте насухо металеві частини, щоб запобігти утворенню іржі.

ДОГЛЯД

В разі необхідності змащуйте рухомі частини сухим силіконовим маслом. Регулярно перевіряйте стан зношення коліс і очищайте їх від пилу та піску. З метою уникнення тертя, яке може негативно вплинути на роботу візка, запобігайте накопиченню пилу, забруднень і піску на пластмасових частинах, які пересуваються по металевим трубчастим конструкціям. Зберігайте візок у сухому місці.

УВАГА: Всі описані елементи можуть бути відсутніми у деяких варіантах цього виробу. Уважно прочитайте інструкції до аксесуарів/компонентів, наявних у придбаній Вами конфігурації виробу.

РОЗКЛАДАННЯ ТА ПЕРВІСНИЙ МОНТАЖ

1. Повністю розкладіть каркас візка (мал. 1- 1А), поки почуєте клацання, яке підтверджує повне розкладання.
2. Встановіть передні колеса на відповідні штифти каркаса (мал. 2), звертаючи увагу на те, щоб важіль плаваючої системи був спрямований вниз. Виконайте ці ж дії з іншим переднім колесом.

УВАГА: Перед початком використання переконайтеся, що колеса правильно зафіксовані.

3. Для того щоб змонтувати кожне колесо на задній осі, вставте по черзі (мал. 3):

- колесо (А)
- шайбу (В)
- пружину (С)
- заглушку (D)

Зверніть увагу, що фіксуючу пружину потрібно вставити так, як зображено на малюнку: прямий сегмент необхідно вставити в отвір у штифті. Повторіть ці ж дії для другого колеса в тій самій послідовності.

4. Вставте задню вісь у спеціальні гнізда каркаса, щоб почути клацання, яке підтверджує завершення монтажу (мал. 4).

УВАГА: Перед початком використання переконайтеся, що колеса та задні осі правильно зафіксовані.

5. Встановіть корзинку для речей, обмотавши передні стрічки навколо трубки сидіння (мал. 5); обмотайте тканину навколо задньої трубки та застібніть кнопки вздовж периметра задньої трубки (мал. 5А); завершіть операції, пропустивши задні стрічки у відповідні пластмасові гнізда в опорі трубок задніх ніжок (5В).

6. Щоб зафіксувати капюшон, прикріпіть пластмасові кліпси до трубок каркаса, стикуючи отвори цих кліпсів з відповідними штифтами на трубках (мал. 6), пристебніть застібку-блискавку до текстильного клапана ззаду спинки (мал. 6А) та застібніть стрічку за допомогою липучки на обох трубчастих ручках (мал. 6В).

7. Вставте протиударний бампер у відповідні гнізда, поки почуєте клацання фіксації (мал. 7). Щоб зняти протиударний бампер, достатньо натиснути дві кнопки та потягнути його до себе (мал. 7А).

УВАГА: Не можна використовувати бампер для підняття виробу, коли всередині знаходиться дитина.

РЕМЕНІ БЕЗПЕКИ

8. Ремінь безпеки прогулянкового візка має п'ять точок кріплення і складається з двох лямок, двох прорізів для регулювання, одного поясного ременя та одного розділового ременя для ніг з пряжкою.

УВАГА: Якщо у візку перебуває дитина у віці від народження і приблизно до 6 місяців, необхідно використовувати плечові реміні, попередньо провівши їх через два прорізи для регулювання (мал. 8).

Розташуйте дитину у візку, пристебніть реміні безпеки (мал. 8А), з'єднавши спочатку два зубці (А) з пряжкою плечових ременів (В), а потім вставивши їх у пряжку розділового ременю для ніг (С); відрегулюйте висоту лямок, щоб вони прилягали до плечей дитини. Перевірте, щоб реміні завжди були правильно пристебнуті. Для того щоб відстебнути ремінь безпеки, натисніть та потягніть бічні зубці.

УВАГА: Після зняття ременів безпеки (напр., для прання) і повторного їх монтажу переконайтеся, що вони встановлені правильно з закріпленням у передбачених місцях. Після цього реміні мають бути знову відрегульовані.

РЕГУЛЮВАННЯ СПИНКИ

9. Спинку можна регулювати у 4 положеннях за допомогою важеля, який знаходиться ззаду. Для регулювання спинки, необхідно скористатися задньою системою регулювання, потягнувши вгору важіль та відкидаючи спинку назад (мал. 9). І навпаки, щоб підняти спинку, штовхайте її вперед.

УВАГА: Регулювання може бути дещо ускладнене, якщо у візку знаходиться дитина.

СОНЦЕЗАХИСНИЙ КАПЮШОН

10. Для розкриття капюшона штовхніть вперед передню дугу (мал. 10).

11. Капюшон має вставку, що відкривається для збільшення його розмірів. Можна збільшити текстильну поверхню капюшона, розстібнувши задню застібку-блискавку (мал. 11-11А).

ЗАДНІЙ ГАЛЬМОВИЙ ПРИСТРІЙ

Задні колеса прогулянкового візка оснащені спареним галь-

мовим пристроєм, який дозволяє впливати одночасно на обидві пари задніх коліс натисненням лише на одну педаль.

12. Щоб загальмувати візок, натисніть вниз на одну з двох педалей, розташованих збоку задніх коліс (мал.12). Щоб розблокувати гальмівну систему, підніміть вгору одну з двох педалей (мал. 12А).

ПЛАВАЮЧІ КОЛЕСА

13. Щоб передні колеса вільно оберталися, опустіть важіль, що знаходиться в зоні перед блоками передніх коліс (мал. 13). На гладких поверхнях використовуйте колеса, які вільно обертаються. Щоб заблокувати колеса, знову переведіть важіль у верхнє положення.

УВАГА: Плаваючі колеса гарантують підвищену маневреність прогулянкового візка; на пухкому ґрунті (гравій, ґрунтова дорога т. п.) рекомендується заблокувати колеса, щоб забезпечити відповідну плавність пересування

УВАГА: Обидва колеса повинні бути одночасно або заблоковані, або розблоковані.

РЕГУЛЬОВАНА ПІДСТАВКА ДЛЯ НІГ

Підставку для ніг можна регулювати, встановлюючи її у 2 положення.

14. Щоб опустити підставку для ніг, натисніть два важелі з обох боків нижньої опори. (рис. 14). Щоб підняти її, достатньо посунути підставку для ніг вгору.

СКЛАДАННЯ ПРОГУЛЯНКОВОГО ВІЗКА

УВАГА: При виконанні цієї операції переконайтеся, що Ваша дитина й інші діти перебувають на безпечній відстані від візка. Стежте, щоб під час цих операцій рухомі частини прогулянкового візка не торкалися дитини. Перед складанням обов'язково перевіряйте, щоб корзина для речей була порожньою, а капюшон був закритим.

Візок має механізм складання, яким можна користуватись лише однією рукою.

15. Механізм складання візка знаходиться під тканиною сидіння. Щоб скласти візок, підніміть тканину сидіння, просуньте блокувальний пристрій (мал. 15) та одночасно підніміть ручку (мал. 15А). Візок складеться на себе (мал. 15В). Рекомендується залишити передні колеса вільними під час процедури складання для забезпечення максимальної компактності.

ВИКОРИСТАННЯ НА ВІЗКУ АВТОКІСЛА KEYFIT

На візку Kwik.opn може правильно прикріпити автокрісло Keyfit.

УВАГА: Перш ніж використовувати візок в комбінації з дитячим автокріслом, завжди перевіряйте, щоб система стикування була правильно заблокована.

Автокрісло Keyfit, прикріплене до візка, можна використовувати для новонароджених дітей вагою до 13 кг або до того часу, коли дитина не може самостійно сидіти у візку.

Щоб встановити автокрісло, тримайте візок розкладеним, закрийте сонцезахисний капюшон та повністю опустіть спинку.

УВАГА: Для використання з кріслом не потрібно знімати ручку візка.

16. Встановіть ручку автокрісла у вертикальне положення, розвернувши автокрісло обличчям до батьків, прикріпіть його на візку, звертаючи особливу увагу на те, щоб воно зафіксувалось з обох боків; буде чути клацання, яке підтверджує правильне кріплення (мал. 16).

УВАГА: Перед використанням перевірте, щоб пристрої кріплення автокрісла були правильно зачеплені, потягнувши крісло вгору.

УВАГА: Ніколи не встановлюйте автокрісло обличчям вперед. 17. Щоб від'їхати крісло від прогулянкового візка, достатньо натиснути помаранчеву кнопку ззаду (мал. 17) та підняти крісло, тримаючи його за вертикальну ручку.

УВАГА: Крісло можна прикріплювати або від'єднувати також тоді, коли дитина знаходиться у кріслі; виконання вищезгаданих операцій дещо ускладнюється, якщо дитина

знаходиться у кріслі.

ВИКОРИСТАННЯ КОЛИСКИ НА ВІЗКУ

На візку Kwik.one можна встановити відповідну напівжорстку колиску.

18. Повністю опустіть спинку та зніміть протиударний бампер (мал. 18). Візьміть колиску та прикріпіть її обличчям до мами (мал.18А), просуваючи її у відповідні напрямні (мал. 18В) на внутрішній частині бічних шарнірів візка (мал. 18С). Перед використанням слід перевірте, щоб напівжорстка колиска була добре прикріплена, потягнувши її вгору.
19. Щоб зняти напівжорстку колиску з каркаса візка, натисніть дві бічні кнопки (мал. 19) та підніміть її.

НАДЯГАННЯ/ЗНЯТТЯ ОББИВКИ СИДІННЯ

Щоб зняти капюшон, корзинку для речей та протиударний бампер, ознайомтеся з розділом "РОЗКЛАДАННЯ ТА ПЕРВИСНИЙ МОНТАЖ ВІЗКА".

20. Розстебніть кнопки на трубічці ручки (мал. 20). Повторіть цю операцію також з іншого боку та зніміть тканину з підставки для ніг (мал. 20А). Пропустіть знизу вгору кінці трьох стрічок крізь пластмасові петлі, що знаходяться під сидінням (мал. 20В). Щоб завершити зняття оббивки, потягніть текстильне покриття спинки вгору (20С). Чохол з протиударного бампера можна зняти, розстебнувши застібку-блискавку на тканині.

УВАГА: Текстильний чохол підставки для ніг не знімається. Для чищення користуйтеся вологою серветкою. Для того щоб знову надягнути оббивку на сидіння, виконайте щойно описані операції у зворотньому порядку.

АКСЕСУАРИ

ПОКРИВАЛЬЦЕ ДЛЯ НІГ

21. Щоб прикріпити покривальце для ніг, необхідно просунути підставку для ніг знизу та застебнути кнопку (мал. 21). Після цього обмотайте дві стрічки навколо бічних трубок та застебніть кнопки (мал. 21А-21В). Покривальце для ніг можна використовувати двома способами (мал. 21С-21D).

ДОЩОВИК

22. Щоб зафіксувати накидку від дощу, пропустіть тасьму навколо трубчастих конструкцій візка у положеннях, вказаних на малюнку 22 (операції виконуються з обох боків візка). Після закінчення використання залиште накидку від дощу на повітрі, щоб висушити у разі її намокання.

УВАГА: Не можна використовувати дощовик, якщо на прогулянковому візку немає сонцезахисного капюшона, оскільки дитина може задихнутися.

УВАГА: Якщо на візку закріплений дощовик, ніколи не залишайте дитину у візку під сонцем - дитина може перегрітися.

ГАРАНТІЯ

Гарантується відповідність виробу при нормальних умовах використання, передбачених у інструкції з експлуатації. Відтак, гарантія не буде діяти в разі ушкоджень, що з'явилися внаслідок неправильної експлуатації, зношення або випадкових подій. Про строк дії гарантії відповідності можна дізнатись з відповідних положень чинного національного законодавства країни, в якій придбано виріб, якщо вони передбачені.

RU Коляска KWIK.ONE

ИНСТРУКЦИЯ ПО ЭКСПЛУАТАЦИИ

ВАЖНО – СОХРАНИТЕ ЭТУ ИНСТРУКЦИЮ ДЛЯ БУДУЩЕГО ИСПОЛЬЗОВАНИЯ.

ВНИМАНИЕ: ПЕРЕД ИСПОЛЬЗОВАНИЕМ СНИМИТЕ С ИЗДЕЛИЯ ВСЕ ВОЗМОЖНЫЕ ПЛАСТИКОВЫЕ ПАКЕТЫ И ЭЛЕМЕНТЫ УПАКОВКИ И ДЕРЖИТЕ ИХ ВДАЛИ ОТ ДЕТЕЙ.

МЕРЫ ПРЕДОСТОРОЖНОСТИ

- **ВНИМАНИЕ:** Никогда не оставляйте ребёнка без присмотра.
- **ВНИМАНИЕ:** Перед использованием проверьте правильную установку механизмов блокировки.
- **ВНИМАНИЕ:** Во избежание травмирования во время раскладывания или складывания коляски следите за тем, чтобы ребёнок находился от неё на безопасном расстоянии.
- **ВНИМАНИЕ:** Не позволяйте ребёнку играть с данным изделием.
- **ВНИМАНИЕ:** Всегда используйте ремень безопасности.
- Чтобы обеспечить безопасность Вашего ребёнка, необходимо всегда пристёгивать его ремнём безопасности и разделительным ремнём между ног. Всегда используйте как ремни безопасности, так и разделительный ремень для ног.
- **ВНИМАНИЕ:** Перед использованием убедитесь в том, что механизм крепления сиденья, люльки или автокресла правильно зафиксирован.
- **ВНИМАНИЕ:** Данное изделие не должно использоваться во время бега или катания на роликах.

- Только автокресло CHICCO KEYFIT или люлька KWIK.ONE, оснащенные специальным устройством фиксации, могут быть прикреплены к коляске.
- Прогулочная коляска предназначена для детей от 0 до 36 месяцев весом не более 15 кг.
- Для новорожденных детей и детей возрастом до 6 месяцев коляска должна использоваться с полностью откинутой спинкой.
- Во время усаживания и извлечения ребёнка из коляски следует обязательно ставить изделие на тормоз.
- При каждой остановке обязательно ставьте коляску на тормоз.
- Никогда не оставляйте прогулочную коляску с находящимся в ней ребёнком на наклонной поверхности, даже если вы поставили её на тормоз.
- **ВНИМАНИЕ:** Если вы приобрели матрасик в дополнение к внутренней тканевой обивке, проверьте, чтобы он подходил для люльки. Размер: Д. 730 мм, Ш. 280 мм, В. 20 мм. Не кладите поверх матрасика другой матрас размера, рекомендованного производителем.
- Установленное на коляску детское автокресло на заменяет собой колыбель или кроватку. Если ребенок нуждается во сне, его следует уложить в специальную корзину для новорожденных, в колыбель или в кроватку.
- Не перегружайте корзину. Вес не должен превышать 4 кг.
- Любой груз, подвешенный на ручках, на спинке и/или на боковых частях коляски, может нарушить её устойчивость.

- Коляска предназначена для перевозки только одного ребенка.
- Не прикрепляйте к коляске дополнительные аксессуары, не заменяйте части и компоненты, если они не входят в комплект или не одобрены производителем.
- Запрещается использовать изделие с поврежденными, оторванными или недостающими частями.
- Перед сборкой изделия необходимо убедиться в целостности его компонентов; при обнаружении повреждений вследствие перевозки, не используйте изделие и храните его вдали от детей.
- При выполнении операций по регулировке прогулочной коляски следите за тем, чтобы её подвижные части не касались ребёнка.
- Убедитесь в том, что пользователи коляски ознакомлены с её функционированием.
- Изделием могут пользоваться только взрослые.
- Сборку коляски должны проводить только взрослые.
- Во избежание удушья не давайте ребёнку и не оставляйте возле него предметы со шнурами.
- Не пользуйтесь коляской на лестнице или на эскалаторе: вы можете не удержать ее.
- Будьте осторожны на подъемах или спусках (ступени, тротуары и пр.).
- После длительного пребывания коляски на солнце дождитесь, чтобы она остыла, и только потом усаживайте в нее ребенка. Длительное нахождение под солнцем может изменить цвет материалов и тканей рюкзака.

- Избегайте воздействия на коляску солёной воды, которая может вызвать появление ржавчины.
- Не используйте коляску на пляже.
- Если вы не пользуетесь коляской, храните ее в недоступном для детей месте.

РЕКОМЕНДАЦИИ ПО ОЧИСТКЕ И УХОДУ

ВНИМАНИЕ: Данное изделие требует регулярного ухода. Очистка и уход выполняются только взрослыми.

ОЧИСТКА

Очищайте ткань изделия при помощи влажной губки и нейтрального мыла. С сиденья прогулочной коляски можно снять чехол (следуйте указаниям, описанным в главе "Как снять чехол с сиденья/Как надеть чехол на сиденье"). Для очистки тканевых элементов изделия внимательно ознакомьтесь со значками, приведенными на этикетках. Ниже приведены условные обозначения по стирке и их расшифровка:



Стирать вручную в холодной воде



Не отбеливать



Нельзя выжимать и сушить в стиральной машине



Не гладить



Не подвергать химчистке

Пластмассовые части необходимо периодически очищать влажной тканью. Не используйте абразивные моющие средства или растворители. Чтобы не образовалась ржавчина, необходимо высушивать металлические части в случае контакта с водой.

УХОД

При необходимости выполните смазку подвижных частей сухим силиконовым маслом. Периодически проверяйте колеса на износ, очищайте их от пыли и песка. Убедитесь в отсутствии пыли, грязи и песка на пластмассовых компонентах, которые перемещаются по металлическим трубчатым конструкциям. Таким образом, можно избежать трения, которое отрицательно сказывается на работе коляски. Храните коляску в сухом месте.

ВНИМАНИЕ: на некоторых вариантах этой модели могут отсутствовать какие-либо из приведенных аксессуаров. Внимательно ознакомьтесь с инструкциями, относящимися к имеющимся принадлежностям/компонентам в приобретенной вами модификации.

РАСКЛАДЫВАНИЕ И ПЕРВОНАЧАЛЬНЫЙ МОНТАЖ

1. Разложите полностью раму прогулочной коляски (рис. 1- 1А), пока не послышится характерный щелчок.
2. Установите передние колёса на соответствующие штифты рамы (рис. 2), обращая внимание на то, чтобы рычажок поворотной системы был направлен вниз. Выполните ту же самую операцию с другим передним колесом.

ВНИМАНИЕ: Перед использованием коляски убедитесь, что колёса закреплены правильно.

3. Монтаж колес на заднюю ось выполняется в следующем порядке (рис. 3):
- колесо (А)

- шайба (B)
- пружинка (C)
- заглушка (D)

Следите за тем, чтобы крепежная пружинка была вставлена, как показано на рисунке: прямая сторона должна быть вставлена в отверстие на штифте. Повторите все действия в том же порядке для второго колеса.

4. Установите заднюю ось в специальные пазы рамы, послышится характерный щелчок (рис. 4).

ВНИМАНИЕ: Перед использованием коляски убедитесь в том, что колёса и задняя ось закреплены правильно.

5. Установите корзину для вещей, прикрепив передние завязки к боковым деталям каркаса сиденья (рис 5); оберните ткань вокруг задних деталей каркаса и застегните автоматические кнопки по всему периметру (рис. 5A); завершите операцию, пропустив задние завязки через соответствующие пластиковые петли в основании задних ножек (5B).

6. Для того чтобы прикрепить капюшон, пристегните пластиковые клипсы к каркасу, так чтобы отверстия клипс совпали с соответствующими штифтами на трубках (рис. 6). Пристегните замок-молнию к тканевой части капюшона сзади спинки (рис. 6A) и застегните липучки на обеих трубчатых частях ручки (рис. 6B).

7. Вставьте бампер в специальные пазы, послышится характерный щелчок (рис. 7). Для снятия бампера достаточно нажать на две боковые кнопки и потянуть его на себя (рис. 7A).

ВНИМАНИЕ: Запрещается использовать бампер для поднятия коляски с сидящим в ней ребенком.

РЕМНИ БЕЗОПАСНОСТИ

8. Ремень безопасности прогулочной коляски имеет пять точек крепления и состоит из двух наплечников, двух регулирующих петель, одного поясного ремня и одного разделительного ремня между ног с замком.

ВНИМАНИЕ: При перевозке детей возрастом до 6 месяцев необходимо использовать плечевые ремни, предварительно пропустив их в регулирующие прорези (рис. 8).

Усадив ребенка в коляску, пристегните ремни (рис. 8A), предварительно пропустив две вилки (A) через прорезь для плечевых ремней (B) и затем вставив их в прорезь разделительного ремня (C); отрегулируйте высоту плечевых ремней так, чтобы они прилегали к плечам ребёнка. Убедитесь в том, что ремни закреплены правильно. Для того, чтобы расстегнуть ремень, нажмите и выньте боковую вилку.

ВНИМАНИЕ: После снятия ремней безопасности (напр., для стирки) и повторной их установки следует убедиться, что они правильно закреплены во всех предусмотренных местах. Повторно установленные ремни требуют новой регулировки. Кольца расположены на спинке прогулочной коляски справа и слева.

РЕГУЛИРОВКА СПИНКИ

9. Спинку можно отрегулировать в 4 положениях с помощью рычага, расположенного сзади. Для того, чтобы отрегулировать спинку, необходимо поднять вверх рычажок, расположенный сзади, и откинуть спинку назад (рис. 9). Для того, чтобы поднять спинку, нужно, напротив, толкнуть её вперёд.

ВНИМАНИЕ: Когда ребенок находится в коляске, указанные операции могут быть затруднены.

СОЛНЦЕЗАЩИТНЫЙ КАПЮШОН

10. Для раскрытия капюшона потяните вперёд переднюю дугу (рис. 10).

11. Капюшон оснащён раскладываемой секцией, увеличивающей его размер. Можно увеличить тканевую поверхность капюшона, открыв задний замок-молнию (рис. 11-11A).

ЗАДНИЕ ТОРМОЗА

Задние колеса оборудованы спаренными тормозами, ко-

торые позволяют с помощью одной педали остановить оба задних колеса.

12. Для того, чтобы поставить коляску на тормоз, нажмите на одну из двух педалей, расположенных с боковой стороны задних колёс (рис. 12). Для того, чтобы разблокировать тормозную систему, поднимите вверх одну из двух педалей (рис. 12A).

ПОВОРОТНЫЕ КОЛЕСА

13. Для того чтобы обеспечить свободное поворачивание передних колес, опустите рычаг, расположенный спереди колёс (рис. 13). Используйте свободно поворачиваемые колеса на ровных поверхностях.

ВНИМАНИЕ: Поворотные колеса обеспечивают лучшую маневренность коляски; на неровной дороге (щебень, разбитая дорога и пр.) лучше заблокировать колеса, чтобы обеспечить лучший ход коляски.

ВНИМАНИЕ: оба колеса должны всегда быть одновременно либо заблокированы, либо разблокированы.

РЕГУЛИРУЕМАЯ ОПОРА ДЛЯ НОГ

Можно отрегулировать опору для ног в 2 положениях.

14. Для того, чтобы опустить опору для ног, нажмите на рычаги с обеих сторон нижнего основания. (рис. 14). Для того, чтобы её поднять, достаточно толкнуть опору вверх.

СКЛАДЫВАНИЕ ПРОГУЛОЧНОЙ КОЛЯСКИ

ВНИМАНИЕ: При выполнении данной операции следите за тем, чтобы ваш ребёнок и другие дети находились на безопасном расстоянии. Убедитесь, что при этом подвижные части детской прогулочной коляски не касаются тела ребенка. Прежде чем сложить прогулочную коляску, проверьте, чтобы корзина для предметов была пустая, а капюшон закрыт. На коляске предусмотрен механизм закрытия, используемый только одной рукой.

15. Механизм складывания прогулочной коляски расположен под тканевой основой сиденья. Для того, чтобы сложить прогулочную коляску, поднимите тканевую основу сиденья, передвиньте механизм блокировки (рис. 15) и одновременно поднимите ручку (рис. 15A). Прогулочная коляска сложится сама (рис. 15B). При складывании рекомендуется оставить передние колёса разблокированными, чтобы добиться максимальной компактности.

ИСПОЛЬЗОВАНИЕ АВТОКРЕСЛА KEYFIT НА КОЛЯСКЕ

На прогулочную коляску KwikOne можно установить автокресло Keyfit.

ВНИМАНИЕ: Прежде чем использовать коляску в сочетании с автокреслом, всегда проверяйте надежность системы крепления.

Автокресло Keyfit, прикреплённое к прогулочной коляске, может быть использовано для малышей весом до 13 кг или пока они не смогут сидеть самостоятельно.

Удерживая коляску открытой, закройте солнцезащитный капюшон и полностью наклоните спинку.

ВНИМАНИЕ: При использовании с автокреслом бампер коляски не должен сниматься.

16. Установите ручку автомобильного кресла вертикально, поставив автокресло лицом против хода движения, и закрепите его на прогулочной коляске, проверив крепление с двух сторон; должен послышаться характерный щелчок (рис. 16).

ВНИМАНИЕ: Перед использованием убедитесь в том, что устройства крепления автокресла правильно защелкнуты, потянув кресло вверх.

ВНИМАНИЕ: Никогда не устанавливайте автокресло "по ходу движения".

17. Для снятия автокресла с коляски достаточно нажать оранжевую кнопку с задней стороны (рис. 17) и поднять автокресло, удерживая его за ручку, расположенную в вертикальном положении.



ВНИМАНИЕ: Установка и снятие автокресла могут выполняться также с находящимся в нем ребенком; однако, учитывая вес ребёнка, эти операции могут быть затруднены.

ИСПОЛЬЗОВАНИЕ ЛЮЛКИ НА ПРОГУЛОЧНОЙ КОЛЯСКЕ

На прогулочную коляску Kwik.one можно установить соответствующую люльку полужёсткой конструкции.

18. Откиньте полностью спинку и снимите бампер (рис. 18).

Прикрепите люльку в положении «лицом против хода движения» (рис. 18А), установив её на соответствующие направляющие (рис. 18В), расположенные с внутренней стороны боковых шарниров прогулочной коляски (рис. 18С). Перед использованием убедитесь, что полужёсткая люлька надёжно закреплена, потянув её вверх.

19. Для снятия полужёсткой люльки с рамы прогулочной коляски нажмите на боковые кнопки (рис. 19) и поднимите её.

КАК СНЯТЬ ЧЕХОЛ С СИДЕНЬЯ/КАК НАДЕТЬ ЧЕХОЛ НА СИДЕНЬЕ

Для снятия капюшона, корзины и бампера обращайтесь к параграфу "РАСКЛАДЫВАНИЕ И ПЕРВОНАЧАЛЬНЫЙ МОНТАЖ ПРОГУЛОЧНОЙ КОЛЯСКИ".

20. Расстегните кнопки на ручке (рис. 20). Повторите действия с другой стороны и снимите ткань с опоры для ног (рис. 20А). Пропустите снизу вверх концы трёх завязок через пластиковые петли, расположенные под сиденьем (рис. 20В). Для полного снятия чехла потяните вверх ткань спинки (20С). Ткань с бампера снимается, открыв замок-молнию.

ВНИМАНИЕ: Ткань с опоры для ног не снимается. Для очистки использовать влажную ткань.

Для надевания чехла на коляску выполните описанные выше операции в обратном порядке.

АКСЕССУАРЫ

НАКИДКА НА НОГИ

21. Для крепления накидки на ноги необходимо вставить опору для ног в нижнюю часть и застегнуть кнопку (рис. 21). Затем завяжите обе завязки вокруг боковых трубчатых элементов и застегните кнопки (рис. 21А-21В). Накидка на ноги может использоваться в двух вариантах (рис. 21С-21D).

ДОЖДЕВИК

22. Для того, чтобы прикрепить дождевик, завяжите завязки вокруг трубчатых элементов прогулочной коляски в местах, показанных на рисунке 22 (операции должны выполняться с обеих сторон коляски). После использования дождевик следует оставить сушиться на открытом воздухе.

ВНИМАНИЕ: Нельзя использовать дождевик на коляске, которая не имеет капюшона, поскольку он может стать причиной удушья ребёнка.

ВНИМАНИЕ: Во избежание перегрева никогда не оставляйте коляску с ребенком на солнце, если на ней установлен дождевик.

Для выполнения ремонта, замены деталей, получения справок об изделии, продажи фирменных запчастей и принадлежностей вы можете обращаться в отдел по работе с клиентами Chicco. e-mail customers.ru@artsana.com - сайт в интернете: <http://www.chicco.ru>

ГАРАНТИЯ

Производитель гарантирует отсутствие дефектов соответствия при нормальных условиях использования, согласно указаниям инструкции по эксплуатации. Гарантия не будет действительна в случае ущерба, обусловленного несоответствующим использованием, изнашиванием или

непредвиденными обстоятельствами. Гарантийный срок устанавливается государственными стандартами страны приобретения (ГОСТами), если таковые имеются.



BR KWIK.ONE

INSTRUÇÕES DE USO

IMPORTANTE LER COM ATENÇÃO E GUARDAR PARA EVENTUAIS CONSULTAS.

ATENÇÃO: PARA EVITAR O PERIGO DE ASFIXIA, MANTER ESTE SACO PLÁSTICO LONGE DO ALCANCE DAS CRIANÇAS.

ADVERTÊNCIAS

- **ATENÇÃO: Nunca deixe a criança sozinha sem a supervisão de um adulto.**
- **ATENÇÃO: Assegure-se de que todos os dispositivos de travamento estejam acionados an-**

tes do uso.

- **ATENÇÃO: Para evitar lesões ou ferimentos durante a abertura e fechamento do produto, certifique-se de que a criança esteja distante.**
- **ATENÇÃO: Não deixe a criança brincar com este produto.**
- **ATENÇÃO: Utilize sempre o cinto de segurança.**
- O uso do retentor entrepernas e do cinto de segurança é indispensável para garantir a segurança de seu filho. Use sempre o cinto de segurança, incluindo o retentor entrepernas.
- **ATENÇÃO: Verificar se os dispositivos**

de fixação do cesto para bebês ou da unidade de assento estão corretamente encaixados antes do uso.

• **ADVERTÊNCIA: Este produto não pode ser utilizado para correr ou patinar.**

• Apenas a cadeirinha para automóvel CHICCO KEYFIT ou o moisés KWIK.ONE, equipados com o dispositivo de fixação compatível, podem ser fixados no carrinho KWIK.ONE.

• Este carrinho é destinado para crianças a partir de 0 a 36 meses e com peso de até 15 kg.

• Para crianças desde o nascimento até os 6 meses de idade, aproximadamente, o en-

costo deve ser usado na posição completamente reclinada.

• Assegure-se de que todos os dispositivos de travamento estejam acionados antes do uso.

• O freio de estacionamento deve ser acionado durante o carregamento e o descarregamento de crianças

• Use o dispositivo de freio sempre que parar.

• Nunca deixe o carrinho de passeio em plano inclinado com a criança dentro, mesmo que o sistema de freios esteja acionado.

• Se comprar separadamente uma almofada com o objetivo de agregá-la ao revestimento têxtil interno,

verifique se esta se adapta bem ao produto. Dimensões: C. 730 mm, L. 280 mm, A. 20 mm. Não coloque um segundo colchão sobre o colchão com as dimensões recomendadas pelo fabricante.

- O carrinho de passeio com a Cadeira Auto instalada, não substitui um berço ou cama. Se o bebê precisar dormir, deverá ser colocado em um moisés, um berço ou em uma cama.

• **ATENÇÃO: Não adicione um colchão com espessura maior que 20 mm.**

- Não sobrecarregue o cesto porta-objetos. Peso máximo permitido 4 kg.
- Qualquer carga pendu-

rada nas alças e/ou no encosto e/ou nos lados do carrinho de passeio poderá comprometer sua estabilidade.

• **ATENÇÃO: Este carrinho deve ser utilizado somente para o número de crianças para o qual foi projetado.**

• **ATENÇÃO: Não podem ser utilizados acessórios não aprovados pelo fabricante.**

- Não use o produto se qualquer um de seus componentes estiver faltando, rasgado ou danificado.
- Verifique, antes da montagem, se o produto e todos os seus componentes apresentam eventuais da-

nos causados pelo transporte. Caso encontre algum componente danificado, não use o produto e mantenha-o fora do alcance das crianças.

- Enquanto efetua as operações de regulação, certifique-se de que as partes móveis do carrinho não entrem em contato com o corpo da criança.
- Certifique-se que os usuários do carrinho de passeio conhecem seu funcionamento.
- Este produto deve ser manuseado exclusivamente por um adulto.
- O produto deve ser montado exclusivamente por um adulto.
- Para evitar riscos de estrangulamento, não dê

à criança objetos com cordões e mantenha-os fora do seu alcance.

- Não utilize este carrinho de passeio em escadas ou escadas rolantes: poderá perder subitamente o controle do mesmo.
- Tenha muito cuidado sempre que subir ou descer um degrau ou a calçada.
- Se deixar o carrinho de passeio exposto ao sol durante muito tempo, espere que esfrie antes de colocar a criança nele. A exposição prolongada ao sol pode alterar a cor dos materiais dos tecidos.
- Evite o contato do carrinho de passeio com água salgada, para prevenir a formação

de ferrugem.





- Não use o carrinho de passeio na praia.
- Quando não estiver sendo utilizado, mantenha o carrinho de passeio fora do alcance das crianças.

CONSELHOS PARA LIMPEZA E MANUTENÇÃO

ATENÇÃO: Este produto necessita de manutenção periódica. As operações de limpeza e manutenção devem ser efetuadas exclusivamente por um adulto.

LIMPEZA

Limpe as partes de tecido com uma esponja úmida e sabão neutro. O revestimento da cadeira do carrinho pode ser removido (consulte o capítulo "Colocação/remoção do revestimento da cadeira"). Para limpeza das partes em tecido, siga as indicações da etiqueta têxtil. Veja a seguir os símbolos de lavagem e seus significados:

-  Lave à mão em água fria
-  Não utilize alvejante
-  Não secar na máquina
-  Não passe a ferro
-  Não lave a seco

Limpe periodicamente as partes em plástico, com um pano úmido, não use solventes ou produtos abrasivos. Seque as partes em metal, após um eventual contato com água, para evitar a formação de ferrugem.

MANUTENÇÃO

Em caso de necessidade, lubrifique as partes móveis com óleo seco de silicone. Verifique periodicamente o estado de desgaste das rodas e mantenha-as limpas de pó e areia. Certifique-se que todas as peças de plástico que deslizam sobre tubos de metal estejam livres de pó, sujeira e areia, para evitar atritos que possam comprometer o correto funcionamento do carrinho de passeio. Mantenha o carrinho de passeio em um local seco.

ATENÇÃO: Algumas versões do produto podem não estar equipados com os acessórios indicados aqui. Leia atentamente as instruções relacionadas aos acessórios/componentes disponíveis na configuração que adquiriu.

ABERTURA E PRIMEIRA MONTAGEM

1. Abra completamente a estrutura do carrinho (fig. 1- 1A) até escutar o clique de abertura completa.
2. Coloque as rodas da frente nos pinos da estrutura (fig. 2), prestando atenção para que a alavanca do sistema articulado

esteja virada para baixo. Repita a mesma operação com a outra roda da frente.

ATENÇÃO: Antes de usar o carrinho, verifique se as rodas estão fixadas corretamente.

3. Para montar cada roda no eixo traseiro, introduza nesta ordem (fig. 3):

- roda (A)
- arruela (B)
- presilha (C)
- tampa (D)

Preste atenção para inserir a presilha de fixação como indicado na figura: O lado reto deve ser introduzido no furo do pino. Repita a mesma operação para a outra roda, utilizando sempre a mesma sequência.

4. Insira o eixo traseiro nos alojamentos da estrutura até escutar o "clique" de montagem correta (fig.4).

ATENÇÃO: Antes de usar o carrinho, verifique se as rodas e o eixo traseiro estão fixados corretamente.

5. Monte o cesto porta-objetos envolvendo as fitas dianteiras ao redor do tubo da cadeira (fig. 5); envolva o revestimento ao redor do tubo traseiro e feche os botões de pressão em todo o perímetro do tubo traseiro (fig. 5A); termine as operações passando as fitas traseiras nos alojamentos de plástico da base dos tubos das pernas traseiras (5B).

6. Para fixar a capota, enganche os elementos de plástico nos tubos da estrutura, encaixando os furos dos grampos nos pinos presentes nos tubos (fig. 6), prenda o zíper na aba em tecido da parte traseira do encosto (fig. 6A) e feche a fita com velcro dos dois tubos da alça (fig. 6B).

7. Coloque a barra de proteção frontal nos alojamentos até escutar o clique de encaixe correto (fig. 7). Para remover a barra basta apertar os dois botões laterais e puxar (fig. 7A).

ATENÇÃO: A barra de proteção frontal não deve ser usada para levantar o produto com a criança no seu interior.

CINTOS DE SEGURANÇA

8. O carrinho de passeio está equipado com um sistema de cinto de segurança de cinco pontos, composto por duas tiras dos ombros, duas presilhas de regulagem, um cinto abdominal e um retentor entrepernas com fecho.

ATENÇÃO: Para uso com crianças desde o nascimento até cerca de 6 meses de idade é necessário passar as tiras através das duas presilhas de regulagem (fig. 8).

Depois de ter colocado a criança no carrinho, feche os cintos (fig. 8A) fazendo passar primeiro os dois ganchos (A) no fecho das tiras (B) e, depois, no fecho do retentor entrepernas (C); regule a altura das tiras dos ombros para fazê-las encaixar nos ombros da criança. Certifique-se que o cinto está sempre corretamente fechado. Para abrir o cinto, aperte e botão central e puxe os ganchos laterais.

ATENÇÃO: Após a remoção dos cintos de segurança (por exemplo, para a lavagem) certifique-se de que os cintos sejam instalados corretamente usando os pontos de ancoragem. As correias devem ser reguladas novamente.

REGULAGEM DO ENCOSTO

9. O encosto pode ser ajustado em 4 posições através da alavanca traseira. Para regular o encosto é necessário utilizar o sistema de regulagem traseiro, puxando para cima a alavanca e empurrando para trás o encosto (fig. 9). Para levantar o encosto, por sua vez, empurre-o para a frente.

ATENÇÃO: Com o peso da criança, estas operações podem se tornar mais difíceis.

CAPOTA PARA-SOL

10. Para abrir a capota empurre o arco dianteiro para a frente (fig. 10).
11. A capota possui uma aba que pode ser aberta para aumentar o seu tamanho. É possível aumentar a superfície em tecido da capota abrindo o zíper traseiro (fig. 11-11A).



FREIOS TRASEIROS

As rodas de trás têm um par de freios que agem simultaneamente em ambas as rodas de trás, através do pedal.

12. Para frear o carrinho, pressione para baixo um dos dois pedais colocados ao lado das rodas traseiras (fig.12). Para destravar o sistema de freio, empurre para cima um dos dois pedais (fig. 12A).

RODAS DIRECIONÁVEIS

13. Para fazer com que as rodas dianteiras fiquem livres para girar, abaixe o pedal localizado na parte frontal das rodas dianteiras (Fig. 13). Use as rodas livres em superfícies lisas.

Para bloquear as rodas, coloque a alavanca em posição alta.

ATENÇÃO: As rodas direcionáveis garantem uma condução mais fácil do carrinho de passeio; em terrenos irregulares é aconselhável usar as rodas bloqueadas para garantir maior estabilidade (pisos de pedras, terra batida, etc.)

ATENÇÃO: Ambas as rodas devem estar simultaneamente bloqueadas ou desbloqueadas.

APOIO DAS PERNAS REGULÁVEL

É possível regular o apoio das pernas em 2 posições diversas.

14. Para abaixar o apoio das pernas, aperte as duas alavancas colocadas em ambos os lados da base inferior. (fig. 14). Para levantá-lo, puxe para cima o apoio das pernas.

FECHAMENTO DO CARRINHO

ATENÇÃO: Para realizar esta operação, certifique-se de que a criança ou outras crianças estejam devidamente distantes. Certifique-se de que nesta fase as partes móveis do carrinho não entrem em contato com o corpo da criança. Antes de fechar o carrinho, verifique se o cesto porta-objetos está vazio e a capota fechada.

O carrinho possui um comando de fechamento que pode ser usado com uma única mão.

15. O comando de fechamento do carrinho está localizado abaixo do tecido da cadeira. Para fechar o carrinho, levante o revestimento da cadeira, faça o dispositivo de travamento deslizar (fig. 15) e, ao mesmo tempo, levante a alça (fig. 15A). O carrinho irá fechar (fig. 15B). Recomenda-se deixar as rodas da frente livres durante a fase de fechamento para que o carrinho fique o mais compacto possível.

USO DA CADEIRINHA PARA AUTOMÓVEL KEYFIT NO CARRINHO

No carrinho Kwik.one pode ser fixada a cadeirinha para automóvel Keyfit.

ATENÇÃO: Antes de usar o carrinho em combinação com a cadeirinha, verifique sempre se o sistema de fixação está devidamente bloqueado.

A cadeirinha para automóvel Keyfit fixada no carrinho pode ser utilizada para crianças desde o nascimento até 13 kg de peso ou até quando não forem capazes de estar sentadas sozinhas. Para instalar a cadeirinha, mantenha o carrinho aberto, feche a capota para-sol e recline completamente o encosto.

ATENÇÃO: Ao usar com a cadeirinha para automóvel, a barra de proteção do carrinho não deve ser removida.

16. Coloque a alça da cadeirinha para automóvel na posição vertical, mantendo a cadeirinha na posição voltada para o adulto, e fixe-a no carrinho prestando atenção para que encaixe em ambos os lados; irá escutar o clique de fixação correta (fig. 16).

ATENÇÃO: Antes de usar, verifique se os dispositivos de fixação da cadeirinha estão corretamente encaixados puxando a cadeirinha para cima.

ATENÇÃO: Nunca posicione a cadeirinha para automóvel "voltada para a frente".

17. Para remover a cadeirinha do carrinho, aperte o botão laranja traseiro (fig. 17) e levante a cadeirinha segurando a alça na posição vertical.

ATENÇÃO: A fixação e a remoção da cadeirinha também podem

ser feitas com a criança na cadeirinha; com o peso da criança, as operações indicadas acima poderão ser menos simples.

USO DO MOISÉS NO CARRINHO

No carrinho Kwik.one pode ser montado o respectivo moisés semirrígido.

18. Abaixar completamente o encosto e remova a barra de proteção frontal (fig. 18). Segure o moisés e fixe-o na posição voltada para o adulto (fig.18A), encaixando-o nas guias (fig. 18B) presentes na parte interna das articulações laterais do carrinho (fig. 18C). Antes do uso, verifique se o moisés semirrígido está bem fixado puxando-o para cima.

19. Para remover o moisés semirrígido da estrutura do carrinho, aperte os dois botões laterais (fig. 19) e levante-o.

COLOCAÇÃO/REMOÇÃO DO REVESTIMENTO DA CADEIRA

Para remover o revestimento da capota, do cesto e da barra de proteção frontal, consulte o parágrafo "ABERTURA E PRIMEIRA MONTAGEM DO CARRINHO".

20. Solte os botões de pressão do tubo da alça (fig. 20). Repita a operação no outro lado e remova o revestimento do apoio das pernas (fig. 20A). Faça passar, de baixo para cima, as extremidades das três fitas através das presilhas de plástico colocadas sob a cadeira (fig. 20B). Para completar a remoção do revestimento, puxe para cima o revestimento do encosto (20C). É possível remover o revestimento da barra de proteção frontal abrindo o zíper do revestimento.

ATENÇÃO: O revestimento do apoio dos pés não pode ser removido. Para limpá-lo, use um pano úmido.

Para colocar novamente o revestimento no carrinho, repita as operações descritas acima no sentido inverso.

ACESSÓRIOS

COBRE PERNAS

21. Para montar o cobre pernas, é necessário enfiar o apoio das pernas na parte inferior e prender o botão de pressão (fig. 21). Em seguida, envolva as duas fitas ao redor dos tubos laterais e feche os botões (fig. 21A-21B). O cobre pernas pode ser usado em duas modalidades (fig. 21C-21D).

CAPA DE CHUVA

22. Para fixar a capa de chuva, faça passar as fitas ao redor dos tubos do carrinho nas posições indicadas na figura 22 (as operações devem ser feitas em ambos os lados do carrinho). Depois de usar, se a capa estiver molhada deixe secar ao ar livre.

ATENÇÃO: A capa impermeável não pode ser usada no carrinho de passeio sem capota, pois pode provocar a asfixia da criança.

ATENÇÃO: Quando a capa impermeável está montada no carrinho, nunca o deixe exposto ao sol, com a criança dentro, para evitar o risco de aquecimento excessivo.

GARANTIA

O produto tem garantia contra qualquer defeito de conformidade em condições normais de uso, de acordo com o disposto nas instruções de uso. Contudo, a garantia não é aplicada em caso de danos provocados por uso impróprio, desgaste ou acidente. Relativamente ao prazo de validade da garantia sobre defeitos de conformidade, remete-se para as disposições específicas das normas nacionais aplicáveis no país de aquisição, se existentes.



SV KWIK.ONE

BRUKSANVISNING

VIKTIGT - SPARA DENNA BRUKSANVISNING FÖR FRAMTIDA KONSULTATION.

OBS: TA AV OCH SLÄNG EVENTUELLA PLASTPÅSAR OCH ALLA ANDRA DELAR AV FÖRPACKNINGSMATERIALET FÖRE ANVÄNDNING, ELLER FÖRVARA UTOM RÄCKHÅLL FÖR BARN.

VARNING

- **OBS:** Lämna aldrig barnet utan tillsyn.
- **OBS:** Före användning, se till att alla låsmekanismer sitter fast ordentligt.
- **OBS:** För att förhindra personsador, se till att ditt barn är på ett säkert avstånd under öppning och stängning av produkten.
- **OBS:** Låt inte ditt barn leka med denna produkt.
- **OBS:** Använd alltid säkerhetsbältet.
- Användning av grenrem och säkerhetsbälte är nödvändig för att garantera barnets säkerhet. Använd alltid både säkerhetsbälte och grenremmen.
- **OBS:** Kontrollera före användning att fastspänningsmekanismerna på sittedelen, liggkorgen eller bilbarnstolen är ordentligt fastsatta.
- **OBS:** Den här produkten är inte lämplig att använda när man springer eller åker rullskridskor.
- Endast bilbarnstolen CHICCO KEYFIT eller liggkorgen KWIK.ONE försedda med det avsedda kompatibla fästsystemet får lov att sättas fast på sittvagnen KWIK.ONE.
- Denna sittvagn får endast användas

av barn i åldern mellan 0 och 36 månader, upp till max 15 kg vikt.

- Ryggstödet ska användas fullständigt bakåtlutat för nyfödda barn tills de är cirka 6 månader.
- Bromsen ska alltid ha aktiverats när man sätter i eller tar ur barnet.
- Använd bromsen när du stannar vagnen.
- Lämna aldrig sittvagnen på ett slutande plan med barnet i, även om bromsen är ilagd.
- **OBS:** Om du köper en madrass separat för att lägga den ovanpå den invändiga tygklädseln, kontrollera att den passar till produkten. Storlek: L. 730 mm, W. 280 mm, H. 20 mm. Placera inte ytterligare en madrass ovanpå en madrass med de mått som rekommenderas av tillverkaren.
- När bilbarnstolen är monterad på sittvagnen får den inte användas som barnsäng. Om barnet behöver sova ska man helst lägga det i en babylift, vagg eller säng.
- Överbelasta inte varukorgen. Maximal vikt 4 kg.
- Eventuella vikter som fästs på handtagen och/eller på ryggstödet och/eller på barnvagnens sidor kan göra vagnen instabil.
- Transportera inte mer än ett barn åt gången.
- Använd inte sittvagnen med tillbehör, reservdelar eller komponenter som inte kommer från eller godkänts av tillverkaren.
- Använd inte produkten om någon del är trasig, söndersliten eller saknas.
- Innan produkten monteras ska man kontrollera att den och dess komponenter inte uppvisar några skador

som uppstått under transporten. Om så är fallet får produkten inte användas och den ska hållas utom räckhåll för barn.

- När sittvagnen justeras ska du säkerställa att dess rörliga delar inte kommer i kontakt med barnet.
- Alla som använder sittvagnen måste känna till exakt hur den fungerar.
- Denna produkt får bara användas av vuxna personer.
- Produkten får bara monteras av vuxna personer.
- Ge inte föremål med snören till barnet och se till så att sådana föremål inte finns i närheten av barnet för att undvika risk för strypning.
- Gå inte i trappor eller rulltrappor med sittvagnen: du kan plötsligt förlora kontrollen över den.
- Var försiktig när du går upp eller ned för trappsteg eller trottoarer.
- Om sittvagnen stått i solen länge ska man vänta tills den svalnat innan barnet sätts i vagnen. Långvarig exponering i solen kan göra att material och tyg bleks.
- Undvik saltvatten på sittvagnen för att förebygga rostbildning.
- Använd inte sittvagnen på stranden.
- När sittvagnen inte används ska den hållas utom räckhåll för barn.

RÅD FÖR RENGÖRING OCH SKÖTSEL

OBS: Den här produkten behöver regelbunden skötsel. Den får bara rengöras och skötas av en vuxen person.

RENGÖRING

Rengör tygdelarna med en fuktig svamp och mild tvål. Klädseln på sittvagnens sittdel är avtagbar (se kapitlet "Ta av/sätta på sittdelens klädsel"). För rengöring av tygdelarna hänvisas till tvättrådsetiketterna. Nedan beskrivs tvättsymbolerna och deras betydelser:

 Handtvätt i kallt vatten

 Blek inte

 Torktumla inte

 Stryk inte

 Kemtvätta inte

Rengör regelbundet delarna av plast med en fuktig duk. Använd inte lösningsmedel eller produkter med slipande verkan. Torka metalldelar som kommit i kontakt med vatten, så att inte rost bildas.

SKÖTSEL

Smörj de rörliga delarna om nödvändigt med torr silikonolja. Kontrollera regelbundet hjulens skick och håll dem rena från damm och sand. Försäkra dig om att alla plastdelar som glider på metallrören är rena från damm, smuts och sand för att undvika friktion som kan äventyra sittvagnens korrekta funktion. Förvara sittvagnen på torrt ställe.

OBS: De komponenter som beskrivs nedan kan saknas på vissa versioner av produkten. Läs noga instruktionerna för tillbehören/komponenterna till den modell du köpt.

FÄLLA UT PRODUKTEN OCH FÖRSTA MONTERING

1. Fäll ut sittvagnens chassi (fig. 1- 1A) tills du hör klickljudet för uppnått ändläge.
2. För in framhjulen i de avsedda tapparna i chassit (fig. 2) och se till att spaken för svängande hjul är i det nedre läget. Gör på samma sätt för det andra framhjulet.

OBS: Före användning, försäkra dig om att hjulen är ordentligt fastsatta.

3. För att montera hjulen på bakaxeln ska följande sättas på i rätt ordning (se fig. 3):

- Hjul (A)
- Bricka (B)
- Fjäder (C)
- Lock (D)

Se noga till att sätta in fjädersprinten på det sätt som visas i figuren: Den raka sidan ska föras in i hålet på tappen. Gör på samma sätt för det andra hjulet i samma ordningsföljd.

4. Sätt in bakaxeln i de avsedda utrymmena i chassit tills du hör klickljudet som bekräftar korrekt montering (fig. 4).

OBS: Före användning, försäkra dig om att hjulen och bakaxeln är ordentligt fastsatta.

5. Montera varukorgen genom att linda de främre remmarna runt sidorna på sittdelens rör (fig. 5). Linda tyget runt det bakre röret och stäng tryckknapparna längs det bakre rörets hela omkrets (fig. 5A). Slutför förfarandet genom att trä de bakre remmarna genom plaststyckena längst ned på bakbenens rör (5B).
6. För att sätta fast suffletten ska du fästa plastklämmorna på chassits rör genom att passa in hålen i klämmorna med motsvarande tappar som finns på rören (fig. 6). Stäng blixtlåset på tygfliken som finns på ryggsätets baksida (fig. 6A) och stäng remmen med kardborreband på handgreppets båda rör (fig. 6B).
7. För in skyddsbygeln på avsedda platser tills du hör det låsande klickljudet (fig. 7). För att ta bort skyddsbygeln räcker det att trycka på de två sidoknapparna och dra den mot dig (fig. 7A).

OBS: Använd aldrig bagen för att lyfta vagnen med barnet i.

SÄKERHETSBJÄLTE

8. Sittvagnen är försedd med ett fempunktsbälte bestående av två axelremmar, två justeringsöglor, ett midjebälte och en grenrem med spänne.

OBS: När vagnen används för barn från födseln upp till cirka 6 månaders ålder ska axelremmarna träs igenom de två justeringsöglorna före användning (Fig. 8).

Sätt först ned barnet i sittvagnen och spänn sedan fast selet (fig. 8A) genom att först trä de två låstungorna (A) genom axelremmarnas spänne (B) och sedan sätta in dem i grenremmens spänne (C). Justera höjden på axelremmarna så att de ligger



tätt mot barnets axlar. Försäkra dig alltid om att selen är korrekt fastspänt. För att låsa upp selen trycker du på mittknappen och drar ut sidolåstungorna.

OBS: Efter att säkerhetsbältena har tagits bort (t.ex. för rengöring) ska man försäkra sig om att de monteras tillbaka på rätt sätt och med hjälp av förankringspunkterna. Bältena ska regleras på nytt.

JUSTERA RYGGSTÖDET

9. Ryggstödet kan justeras till 4 olika lägen med hjälp av spaken baktilt. För att justera ryggstödet, använd det bakre justerings-systemet genom att dra spaken uppåt och dra ryggstödet bakåt (fig. 9). För att höja ryggstödet, tryck det framåt.

OBS: Med barnets vikt, kan åtgärderna bli svårare att utföra.

SUFFLETT FÖR SOLSKYDD

10. Öppna suffletten genom att skjuta den främre bågen framåt (fig. 10).

11. Suffletten har ett veck som kan öppnas för att göra den större. Det går att öka ytan på sufflettens tyg genom att öppna det bakre blixtlåset (fig. 11-11A).

BAKBROMSAR

Bakhjulen har tvillingbromsar vilket gör det möjligt att manövrera båda bakhjulen med en enda pedal.

12. För att bromsa sittvagnen trycker du ned en av de två pedalerna som sitter på sidan av bakhjulen (Fig. 12). För att låsa upp bromssystemet, tryck en av de två pedalerna uppåt (fig. 12A).

SVÄNGHJUL

13. För att frigöra framhjulen så att de kan svänga, sänk spaken som sitter framför de två framhjulen (fig. 13). Fria hjul ska användas på plana ytor. För att låsa hjulen, sätt spaken i det höga läget.

OBS: Svänghjulen gör det lättare att manövrera barnvagnen. På ojämn mark rekommenderar vi att låsa hjulen för att vagnen ska rulla lättare (grus, väg med kompakt jord osv.).

OBS: Båda hjulen ska alltid vara i samma läge, dvs. låsta eller svängbara.

JUSTERBART BENSTÖD

Benstödet kan justeras i två olika lägen.

14. För att sänka benstödet, tryck de två spakarna som sitter på den nedre plattans båda sidor. (fig. 14). För att höja det räcker det att dra benstödet uppåt.

Fälla ihop sittvagnen

OBS: När detta utförs ska du försäkra dig om att barnet och eventuella andra barn befinner sig på behörigt avstånd. Försäkra dig om att sittvagnens rörliga delar inte kan göra illa barnet när du gör detta. Kontrollera innan ihopfällningen att varukorgen är tom och suffletten är stängd.

Sittvagnen är försedd med en stängningsmanöver som görs med en enda hand.

15. Reglaget som faller ihop sittvagnen sitter under sittdelens tyg. För att fälla ihop sittvagnen, lyft upp tyget från sittdelen, flytta låsanordningen åt sidan (fig. 15) och lyft samtidigt upp handtaget (fig. 15A). Sittvagnen fälls ihop (fig. 15B). Vi rekommenderar att lämna framhjulen fria när den fälls ihop för att få den så kompakt som möjligt.

ANVÄNDNING AV BILBARNSTOLEN KEYFIT PÅ SITTVAGNEN

Bilbarnstolen Keyfit kan monteras på sittvagnen Kwik.one.

OBS: Innan sittvagnen används i kombination med en bilbarnstol, kontrollera alltid att fästsystemet är korrekt fasthakat. När bilbarnstolen Keyfit är fastsatt på sittvagnen kan den användas för barn som är nyfödda och upp till 13 kg eller tills de klarar av att sitta själva.

För att montera bilbarnstolen, stäng suffletten utan att fälla ihop sittvagnen och luta ned ryggstödet helt.

OBS: Vid användning med bilbarnstol får inte sittvagnens skyddsbygel tas bort.

16. Placera bilbarnstolen vänd mot föräldern och sätt handgreppet vertikalt. Fäst den på sittvagnen och se till att den hakas fast på båda sidorna. Det låsande klickljudet hörs (fig. 16).

OBS: Kontrollera före användning att bilbarnstolens fästankordningar är korrekta fastsatta genom att dra bilbarnstolen uppåt.

OBS: Bilbarnstolen får inte placeras framåtvänd i färdriktningen. 17. För att lossa bilbarnstolen från sittvagnen behöver du bara trycka på den bakre orange knappen (fig. 17) och lyfta upp bilbarnstolen genom att ta tag i det vertikalt placerade handgreppet.

OBS: Bilbarnstolen kan sättas på och tas bort även när barnet är i bilbarnstolen, men det kan vara lite svårare att utföra med barnets tyngd.

ANVÄNDNING AV LIGGKORG PÅ SITTVAGNEN

På sittvagnen Kwik.one går det att montera den tillhörande halvstyuva liggkorgen.

18. Sänk ryggstödet helt och ta bort skyddsbygeln (fig. 18). Ta tag i liggkorgen och häkta fast den vänd mot föräldern (fig.18A) genom att låta den löpa i de avsedda skenorna (fig. 18B) som finns på insidan av sittvagnens ledpunkter (fig. 18C). Dra liggkorgen uppåt före användning för att försäkra dig om att den sitter fast ordentligt.

19. För att ta bort den halvstyuva liggkorgen, tryck på de två sidoknapparna (fig. 19) och dra den uppåt.

TA PÅ/TA AV SITTDELENS KLÄDSEL

För att ta bort suffletten, varukorgen och skyddsbygeln se avsnittet "FÄLLA UT SITTVAGNEN OCH FÖRSTA MONTERING".

20. Öppna tryckknapparna som finns på handgreppets rör (fig. 20). Gör samma sak på andra sidan och ta av tygklädseln från benstödet (fig. 20A). Låt ändarna på de tre remmarna löpa nedifrån och uppåt genom plasthålen som finns under sittdelen (fig. 20B). För att fullborda klädselavtagningen, dra ryggstödet tyg uppåt (20C). Skyddsbygelns klädsel kan tas av genom att öppna blixtlåset.

OBS: Benstödet klädsel kan inte tas av. För att rengöra den, använd en fuktig trasa.

För att sätta på klädseln på sittvagnen igen, följ ovanstående instruktioner i omvänd ordning.

TILLBEHÖR

FOTSACK

21. För att montera fotsacken ska du föra in benstödet nedtill och stänga tryckknappen (fig. 21). Linda sedan de två remmarna kring sidoröret och stäng knapparna (fig. 21A-21B). Fotsacken kan användas på två olika sätt (fig. 21C-21D).

REGNSKYDD

22. Sätt fast regnskyddet genom att låta remmarna löpa runt sittvagnens rör i de lägen som visas i figur 22 (detta ska göras på sittvagnens båda sidor). Låt regnskyddet dropp-torka efter användning, om det blivit vått.

OBS: Regnskyddet får inte användas på sittvagnar som inte har sufflett, eftersom barnet kan kvävas.

OBS: När regnskyddet är monterat på sittvagnen får man inte lämna den i solen med barnet i sittvagnen för att undvika risk för överhettning.

GARANTI

Produktens garanti gäller för alla fabriktionsfel vid normal användning av produkten enligt vad som förutses i bruksanvisningen. Garantin gäller således inte vid skada som orsakats av felaktig användning, slitage eller olycka. För garantins giltighetsperiod mot fabriktionsfel hänvisas till de särskilda bestämmelserna i nationella lagar som gäller i inköpslandet, i förekommande fall.



مهم- احتفظ بهذه التعليمات للرجوع إليها عند الحاجة في المستقبل.
 تخزين قبل الاستعمال. قم بإزالة كافة الأكياس البلاستيكية وخامات التغليف. وأبعدها عن متناول الأطفال.

تحذيرات

- تخزين: لا تترك طفلك دون مراقبة أبدًا.
- تخزين: تأكد من تعشيق كافة أجهزة التأمين قبل الاستخدام.
- تخزين: لتجنب الإصابات، احرص على إبعاد طفلك عند فرد وطى هذا المنتج.
- تخزين: لا تسمح لطفلك باللعب بهذا المنتج.
- تخزين: يجب استعمال نظام تثبيت الطفل دائمًا.
- لضمان سلامة طفلك، يجب استخدام الشريط المتصالب للأرجل وأحزمة الأمان. يجب دائمًا استعمال أحزمة الأمان وحزام الحوض معًا.
- تخزين: تحقق من الثبات السليم للمقعد أو المهد المحمول أو تجهيزات التثبيت بمقعد السيارة قبل الاستخدام.
- تخزين: لا تستعمل هذا المنتج للركض أو التزحلق.
- يمكن فقط تثبيت مقعد السيارة CHICCO KEYFIT أو المهد المحمول KWIK.ONE المزود بجهاز تركيب متوافق بعربة الأطفال KWIK.ONE.
- عربة الأطفال مخصصة للأطفال منذ الولادة وحتى سن 36 شهرًا، وحتى وزن 15 كجم.
- يوصى باستخدام مسند الظهر في أقصى وضعية مائلة بالنسبة للأطفال حديثي الولادة وحتى سن 6 شهور.
- يجب تعشيق تجهيزة الكبح عند وضع الأطفال في المقاعد أو رفعهم منها.
- يجب دائمًا استعمال المكابح عند إيقاف العربة.
- لا تترك عربة الأطفال أبدًا على سطح منحدر والطفل بداخلها، حتى في حالة استخدام

المكابح.

- تخزين: في حالة شراء حشوية لإضافتها للبطانة الداخلية بشكل منفصل، تأكد من مواءمتها مع المنتج. الأبعاد: الطول 730 مم، العرض 280 مم، الارتفاع 20 مم. لا تضيف حشوية أخرى على الجزء العلوي للحشوية ذات المقاس الموصى به من قبل الجهة الصانعة.
- بالنسبة لمقاعد الأطفال بالسيارة التي تُستخدم مع عربة أطفال، يراعى أنها لا تُلح محل المهد أو السرير. وإذا احتاج الطفل إلى النوم، فيجب أن يوضع في سرير نقال أو مهد أو سرير.
- لا يتبالغ في ملء سلة الحفظ. الوزن الأقصى 4 كجم.
- وضع أية أحمال إضافية على المقبض و/أو على مسند الظهر و/أو على جوانب عربة الأطفال يؤدي إلى اختلال توازنها.
- لا تنقل أكثر من طفل واحد في المرة الواحدة.
- لا تستخدم ملحقات أو قطع غيار أو أجزاء أخرى لم يتم توريدها/اعتمادها من الجهة الصانعة/الموزع.
- لا تستعمل هذا المنتج إذا كان أي من أجزائه مكسورًا أو مزقًا أو ناقصًا.
- قبل التجميع، تحقق من عدم وجود تلفيات بالمنتج أو بأي من أجزائه أثناء النقل. في حالة وجود تلفيات، لا تستخدمه واحفظه بعيدًا عن متناول الأطفال.
- في هذه المراحل، يجب التأكد من أن الأجزاء المتحركة في العربة لن تتلامس مع جسم الطفل.
- تأكد أن الشخص الذي يستخدم عربة الأطفال على علم بكيفية استعمالها بطريقة آمنة.
- يقتصر استخدام هذا المنتج على البالغين فقط.
- يجب جميع المنتج بمعرفة شخص بالغ.
- لتجنب جميع مخاطر الاختناق، لا تقم أبدًا بإعطاء الطفل أشياء مربوطة بأحبال أو أسلاك، ولا تترك أشياء من هذا القبيل في متناوله.
- لا تستخدم عربة الأطفال على السلالم أو السلالم المتحركة مطلقًا؛ فقد تفقد

• العجلة (A)

• الوردية (B)

• الخابور النابضي (C)

• السدادة (D)

خفف من تركيب خابور التثبيت النابضي كما هو مبين في الشكل: بتعين إدخال الجانب المستقيم في الفتحة الموجودة بالخابور كرر هذه العملية أيضًا على العجلة الأخرى. مع اتباع نفس الترتيب.

4. ركب المحور الخلفي في الفتحات المخصصة لذلك بالشاشيسه إلى أن تسمع صوت ثباته في موضعه (الشكل 4).

خذي: قبل الاستخدام. تأكد أن العجلات والمحور الخلفي مثبتين على نحو سليم. 5. قم بتركيب سلة التخزين من خلال لف الأشرطة الأمامية حول جوانب ماسورة المقعد (الشكل 5). قم بلف الكسوة حول الماسورة الخلفية وأغلق وثبت الأزار الكبس محيط الماسورة الخلفية (الشكل 5A). أكمل الخطوة من خلال تمرير الأشرطة الخلفية في الفتحات البلاستيكية المعنية في قاعدة مواسير الساق الخلفية (5B).

6. لتركيب السفف. قم بتثبيت المشابك البلاستيكية بمواسير الإطار المرتبطة بالفتحات في المشابك الزودة بالخابور على المواسير (الشكل 6). قم بتثبيت السحابات بالغطاء القلاب القماشية على الجزء الخلفي بمسند الظهر (الشكل 6A) وأغلق الشريط الفيلاكرو على كلتا ماسورتى الذراع (الشكل 6B).

7. أدخل الحاجز في الفتحات المعنية حتى يثبت في مكانه (الشكل 7). لإزالة الحاجز. اضغط على كلا الزرين الجانبين واسحب في اتجاهك (الشكل 7A). خذي: يحظر استخدام الحاجز لرفع عربة الأطفال بينما الطفل جالس بداخلها.

أحزمة الأمان

8. ختوي عربة الأطفال هذه على أحزمة أمان خماسية النقاط. وتشتمل على شريطين للأكتاف وفتحتين لتجهيزه الضبط. وشريط للخصر وحزام للخصر مع إبرزم.

خذي: قبل الاستخدام مع الأطفال منذ الولادة وحتى سن 6 أشهر يجب استخدام

أشرطة الأكتاف من خلال تمريرها أولاً عبر فتحات الضبط (الشكل 8).

بعد وضع الطفل في عربة الأطفال. قم بتثبيت الأشرطة (الشكل 8A) من خلال تمرير الشوكتين (A) أولاً داخل إبرزم شريط الكتفين (B) ثم تركيبهما داخل إبرزم شريط الحوض (C). اضبط ارتفاع أشرطة الكتفين بحيث تناسب مع كتفي طفلك. تأكد من تركيب أشرطة الحزام بشكل صحيح. لفتك شريط الخصر. اضغط الزر الأوسط واسحب الشَّعب الجانبية.

خذي: بعد خلع أحزمة الأمان (اغرض غسلها مثلاً). تأكد من إعادة التجميع السليم للأحزمة باستخدام نقاط التثبيت. يجب إعادة ضبط أحزمة الأمان.

كيفية ضبط مسند الظهر

9. يمكن ضبط مسند الظهر على 4 أوضاع باستخدام الذراع الموجود بالظهر. لضبط مسند الظهر. اضغط على نظام الضبط الخلفي من خلال سحب الذراع للأعلى ودفع مسند الظهر للخلف (الشكل 9). ولنصب مسند الظهر بشكل مستقيم. ادفعه للأمام. خذي: وزن الطفل يمكن أن يزيد من صعوبة هذه العمليات.

مظلة الشمس

10. لفتح المظلة. ادفع القوس الأمامي للأمام (الشكل 10). 11. يشتمل السقف على غطاء قلاب يمكن فتحه لزيادة أبعاده. يمكن زيادة السطح القماشية للسقف من خلال فتح السحاب الخلفي (الشكل 11A-11B).

المكابح الخلفية

تشتمل العجلتين الخلفيتين على مكابح مترابطة يمكن استخدامها في نفس الوقت على العجلتين الخلفيتين باستخدام دواسة واحدة فقط. 12. لتشغيل المكابح. اضغط على إحدى الدواسيتين على جانبي العجلتين الخلفيتين للأسفل (الشكل 12). لتحرير المكابح. اضغط إحدى الدواسيتين (الشكل 12A).

العجلات الحرة

13. لجعل العجلات حرة الحركة. ارفع الذراع الموجود في المنطقة الموجودة أمام مجموعتي العجلات الأمامية (الشكل 13). تستعمل العجلات الحرة على الأسطح الناعمة. لتثبيت العجلات. ارفع الذراع.

خذي: العجلات التي تدور حول محورها تيسر التعامل مع عربة الأطفال. يُنصح باستخدام العجلات في الوضعية الثابتة على الأرضيات غير المستوية لضمان الاتزان الجيد (على الأسطح الحصوية. الطرق غير المهدهة. وغيرها). خذي: يجب دائماً تأمين أو تحرير مكابح العجلتين في وقت واحد.

مسند قدمين قابل للتعديل

يمكن ضبط مسند القدمين على وضعين.

14. خفض مسند القدمين. اضغط على الذراعين الموجودين على كلا جانبي

السيطرة على عربة الأطفال.

• انتبه دائماً أثناء صعود درجات السلم أو الأرصفة أو عند النزول منها.

• إذا تركت عربة الأطفال معرضة لأشعة

الشمس المباشرة لفترة طويلة. فيجب عليك

تركها تبرد قبل وضع طفلك فيها. قد يؤدي

تعرض عربة الأطفال لأشعة الشمس المباشرة

لوقت طويل إلى سُحوب لون خاماتها

وأقمشتها.

• تجنب ملامسة عربة الأطفال للماء المالح.

فقد يؤدي ذلك إلى تكون الصدأ.

• لا تستعمل عربة الأطفال على الشاطئ.

• يجب الاحتفاظ بعربة الأطفال بعيداً عن

متناول الأطفال. في حالة عدم استخدامها.

نصائح حول التنظيف والصيانة

خذي: يحتاج هذا المنتج إلى صيانة دورية. يجب أن يقوم شخص بالغ فقط بتنظيف وصيانة المنتج.

التنظيف

قم بتنظيف الأجزاء القماشية باستخدام إسفنج مبللة وصابون متعادل. يمكن فك بطانة مقعد عربة الأطفال (برجى الرجوع إلى جزء "تركيب فك بطانة المقعد"). لتنظيف الأجزاء القماشية. يجب الرجوع إلى ملصقات العناية لمعرفة الإرشادات المعنية. خذ أدناه رموز التنظيف ومعانيها:

30°C الغسل اليدوي

لا تستعمل مبيّض

لا تقم بالتجفيف باستخدام مجفف كهربائي

لا تقم بالكبي

لا تقم بالتنظيف الجاف

نظف الأجزاء البلاستيكية بصفة دورية باستخدام قطعة قماش ناعمة ومبللة. لا تستعمل أبداً أية مواد تنظيف كاشطة أو مذيبات احرص دائماً على جفاف الأجزاء المعدنية. وذلك لتفادي تكون الصدأ في حالة ملامسة المهده القابل للمطي للماء.

الصيانة

لا تقم بتزليق الأجزاء المتحركة إلا عند الحاجة. وذلك باستخدام قطعة خفيفة من مادة تزيق سيليكون. افحص حالة العجلات بصفة دورية. وحافظ على نظافتها من الغبار والرمال. تأكد أن جميع الأجزاء البلاستيكية التي تتحرك داخل أنابيب معدنية خالية من الأتربة والانساخات والرمال. وذلك لتجنب الاحتكاكات التي قد تؤثر بالسلب على الأداء المثالي لعربة الأطفال. يجب الاحتفاظ بعربة الأطفال في مكان جاف.

خذي: العناصر المذكورة قد تكون غير متاحة في بعض موديلات هذا المنتج. يُرجى قراءة التعليمات بعناية حول الملحقات المكونات المتوفرة للموديل الذي تم شراؤه.

الفتح والتجميع لأول مرة

1. افتح إطار عربة الأطفال تماماً (الشكل 1A) حتى تسمع صوت "كليك". 2. قم بتركيب العجلات الأمامية على الخوابير المعنية بالإطار (الشكل 2). مع التأكد أن ذراع نظام الحركة الدوارة مركب بالأسفل. كرر العملية مع العجلة الأمامية.

خذي: قبل الاستخدام تأكد أن العجلات مثبتة بشكل صحيح.

3. لتركيب العجلات بالمحور الخلفي. قم بتركيب الأجزاء الآتية بالترتيب الصحيح (الشكل 3):



الغطاء الواقي من المطر
22. لتثبيت غطاء الحماية من المطر، قم بتثبيت الأشرطة حول شناسيه عربية الأطفال. في المواضع الموضحة في الشكل 22 (يتم تكرار الخطوات على كلا جانبي عربية الأطفال). بعد الانتهاء من استخدام غطاء الحماية من المطر، اتركه يجف بشكل سليم إذا كان مبللاً.

غلق العربية
خديز: عند القيام بهذه العملية، تأكد من ابتعاد طفلك والأطفال الآخرين لمسافة آمنة. تحقق أثناء القيام بهذه الخطوات من عدم ملاصقة الأجزاء المتحركة لعربة الأطفال مع طفلك قبل طي عربية الأطفال. تأكد من فراغ سلة الحفظ ومن غلق المظلة.
تتضمن عربية الأطفال على جهاز غلق يمكن استخدامه بيد واحدة.
15. يوجد نظام التحكم بغلق عربية الأطفال أسفل كسوة المقعد لفلق عربية الأطفال. ارفع كسوة المقعد، قم بتحريك جهاز الغلق (الشكل 15) وافرغ الذراع في نفس الوقت (الشكل 15A)، ستنتوي عربية الأطفال على نفسها (الشكل 15B). نوصي بترك العجلات الأمامية حرة أثناء غلق عربية الأطفال لتتحقق أقصى دمج ممكن.

الضمان
هذا المنتج يشتمل على ضمان جودة عند الاستخدام في الظروف الاعتيادية كما هو موضح في تعليمات الاستخدام. لذلك لا يسري الضمان في حالة الأضرار الناجمة عن الاستخدام غير السليم أو التآكل أو الأحداث العارضة. وبالنسبة لمدة الضمان ضد عيوب المطابقة الرجاء الرجوع إلى الأحكام الخاصة الواردة في القوانين المعمول بها محلياً في بلد البيع، حيثما وجدت.

استخدام مقعد السيارة KEYFIT على عربية الأطفال
يمكن تثبيت مقعد السيارة Auto Keyfit بعربية الأطفال KWIK.ONE
خديز: قبل استخدام مقعد السيارة داخل عربية الأطفال، تحقق دائماً من تأمين نظام التثبيت بشكل صحيح في موضعه.
عند تثبيت مقعد السيارة KEYFIT على عربية الأطفال، فيمكن عندئذ استخدامه للأطفال ابتداءً من حديثي الولادة وحتى وزن 13 كجم أو إلى أن يكون بمقدورهم الاعتماد على أنفسهم في الجلوس.
لتثبيت مقعد السيارة، بينما عربية الأطفال مفتوحة، اطو مظلة الشمس وقم بإمالة مسند الظهر تماماً.

خديز: لكي يتم استخدام مقعد السيارة، يجب خلع الحاجز.
16. اضبط ذراع مقعد السيارة على الوضعية الرأسية بينما مقعد السيارة في الوضعية المواجهة للوالدين وقم بتركيبه على عربية الأطفال مع التأكد أنه مقفل على كلا الجانبين، ستسمع صوت "كليك" عندما يثبت على نحو سليم (الشكل 16).

خديز: قبل الاستعمال، تأكد من تثبيت كافة تجهيزات تثبيت مقعد الأطفال المخصص للسيارة بصورة صحيحة من خلال جذب مقعد الأطفال المخصص للسيارة للأعلى.

خديز: لا تقم أبداً بتركيب مقعد الأطفال المخصص للسيارة مواجهاً للأمام.
17. لتحرير مقعد السيارة من عربية الأطفال، بكفي أن تضغط على الزر البرتقالي الخلفي (الشكل 17) ثم ترفع مقعد السيارة من الذراع في وضع رأسي.

خديز: يمكن أيضاً إجراء عمليات التثبيت والتحرير بينما الطفل جالس في مقعد السيارة، ولكن قد تجد بعض الصعوبة في إجراء هذه العمليات بسبب وزن الطفل.

استخدام المهده المحمول على عربية الأطفال
يمكن تركيب المهده المحمول المعني شبيه الصلب على عربية الأطفال KWIK.ONE.
18. أنزل مسند الظهر بالكامل لإزالة الحاجز (الشكل 18). خذ المهده المحمول وثبته على الوضعية المواجهة للوالدين (الشكل 18A)، مع التأكد من إنزلاقه داخل القضبان المعنية (الشكل 18B) بالجزء الداخلي للوصلات الأخيرة بعربية الأطفال (الشكل 18C). قبل الاستخدام تأكد أن المهده المحمول شبيه الصلب مؤمن القفل وذلك عن طريق جذبه إلى الأعلى.
19. لإزالة المهده المحمول شبيه الصلب من الإطار، اضغط على الزرين الجانبين (الشكل 19) وافرعه للأعلى.

تركيب/خلع بطانة المقعد
لإزالة السقف، السلّة والحاجز، ارجع للفقرة "الفتح والتجميع الأولي لعربة الأطفال".
20. قم بلف الأزرار الكيس على ماسورة الذراع (الشكل 20)، كرر هذه العملية على الجانب الآخر واخلع الكسوة من مسند الأقدم (الشكل 20A). مرر أطراف الأشرطة الثلاثة من الأسفل للأعلى عبر الفتحة البلاستيكية الموجودة أسفل المقعد (الشكل 20B). لتمام خلع الكسوة، اسحب كسوة مسند الظهر للأعلى (20C)، يمكن خلع بطانة الحاجز من خلال فتح السحاب.
خديز: لا يمكن خلع كسوة مسند القدمين، قم بتنظيفها باستخدام قطعة قماش رطبة.
لتثبيت البطانة بعربية الأطفال مرة أخرى، كرر الخطوات سالفة الذكر بترتيب عكسي.

الملحقات

غطاء القدمين
21. لتثبيت غطاء القدمين، أدخل مسند القدمين في الجزء السفلي وقم بتثبيت الزر الكيس (الشكل 21)، ثم قم بلف النشريط حول المواسير الجانبية وقم بتثبيت الأزرار (الشكل 21A-21B). يمكن استخدام غطاء القدمين بوضعيتين مختلفتين (الشكل 21D-21C).



- I** ARTSANA S. P. A.
Via Saldarini Catelli, 1
22070 Grandate – Como – Italia
800-188 898
www.CHICCO.com
- F** ARTSANA FRANCE S.A.S.
17/19 Avenue De La Metallurgie
93210 Saint Denis La Plaine - France
0820 87 00 41 (0.12€Ttc/Mn)
www.CHICCO.fr
- D** ARTSANA GERMANY GMBH
Borsigstrasse 1-3
D-63128 Dietzenbach-Deutschland
+49 6074 4950
www.CHICCO.de
- GB** ARTSANA UK Ltd.
2nd Floor
1 Imperial Place
Maxwell Road
Borehamwood
Hertfordshire - WD6 1JN
01623 750870 (office hours)
www.CHICCO.uk.com
- E** ARTSANA SPAIN S.A.U.
C/Industria 10
Pol. Industrial Urtinsa
Apartado De Correos 212 - E
28923 Alcorcon (Madrid)-Spain
902 117 093
www.CHICCO.es
- P** ARTSANA PORTUGAL S.A.
Rua Humberto Madeira, 9
2730-097 Queluz De Baixo Barcarena Portugal
21 434 78 00
800 20 19 77
www.CHICCO.pt
- NL** ARTSANA BELGIUM N.V.
Temselaan 5 B-1853 Strombeek - Bever
Belgium
+32 23008240
www.CHICCO.be
- TR** İthalatçı firma:
Artsana Turkey Bebek ve Sağlık Ürünleri A.Ş.
İçerenköy Mh. Erkut Sk. No:12 Üner Plaza K:12
Ataşehir İSTANBUL
Tel: 0 216 570 30 30
Üretici Firma: Artsana S.p.A.
Via Saldarini Catelli, 1 - 22070 Grandate (CO)-Italy
Tel: (+39) 031 382 111
Yetkili Servis:
Eser Puset Tamir ve Bakım Servisi Tic. Ltd. Şti.
Seyrantepe Mh. İspar İş Merkezi No:107 Kağıthane
İSTANBUL
Tel: 0 212 570 30 78
- PL** ARTSANA POLAND Sp.z o.o.
Ul. Polczyńska 31 A
01-377 Warszawa
+48 22 290 59 90
www.CHICCO.pl

RUS ООО "Артсана Рус"
Россия 125009 Москва,
Дегтярный переулок, д.4, стр.1.
тел/факс (+7 495) 662 30 27
www.CHICCO.ru
часы работы: 9.30-18.00
(время московское)

CH ARTSANA SUISSSE S.A
Stabile la Punta Via Cantonale 2/b
6928 Manno (TI)-Svizzera
+41 (0)91 935 50 80
www.CHICCO.ch

BR ARTSANA BRASIL LTDA.
Av. Comendador Aladino Selmi
4630 – Galpões 06 e 07 – Vila San Martin
Campinas – SP
CEP: 13069-096
+55 11 2246-2100
www.CHICCO.com.br

MX ARTSANA MEXICO S.A
Dec V. Ruben Dario 1015
Colonia Lomas De Providencia 44647
Guadalajara, Jalisco-Mexico
01800 702 8983
www.CHICCO.com.mx

AR ARTSANA ARGENTINA S.A.
Uruguay 4501
Victoria Cp(1644)
San Fernando- Buenos Aires-Argentina
0810-888-2442
www.CHICCO.com.ar

IN ARTSANA INDIA PRIVATE LIMITED,
7Th Floor, Tower B, Paras Twin Towers,
Golf Course Road, Sector 54
Gurgaon – 122002 - Haryana, India
(+91)(124)(4964500)
www.CHICCO.in



ARTSANA S.p.A.
Via Saldarini Catelli, 1
22070 Grandate (CO) - Italy
Tel. (+39) 031 382 111
Fax (+39) 031 382 400
www.CHICCO.com

ARTSANA S.p.A. - Via Saldarini Catelli, 1 - 22070 Grandate (CO) - Italy
Tel. (+39) 031 382 111 - Fax (+39) 031 382 400 - www.chicco.com



46.079434.000.000_1725