

- ⚠ ПРЕДУПРЕЖДЕНИЕ!** Всегда используйте 5-ти точечные ремни безопасности.
- ⚠ ПРЕДУПРЕЖДЕНИЕ!** Эта коляска предназначена для использования только с одним ребенком весом до 22 кг; пожалуйста, не перегружайте ее. Если угол наклона спинки установлен менее чем на 150 градусов, она не подойдет для детей в возрасте от 0 до 7 месяцев. Для детей от 0 до 7 месяцев используйте переносную люльку. Максимальный вес ребенка, перевозимого в люльке, не более 9 кг.
- ⚠ ПРЕДУПРЕЖДЕНИЕ!**
1. Любая сумка или аналогичная вещь, подвешенная к ручке, повлияет на устойчивость коляски.
 2. Пожалуйста, прекратите использование коляски, если обнаружите, что какие-либо детали сломаны или отсутствуют; пожалуйста, используйте сменные детали, предоставленные производителем «Vair». Это принесет двойной вред, если вы не будете использовать запасные детали соответственно указаниям.
- ⚠ ПРЕДУПРЕЖДЕНИЕ!** Не используйте детали, предоставленные другим поставщиком.
- ⚠ ПРЕДУПРЕЖДЕНИЕ!** Пожалуйста, не оставляйте коляску на восходящем или нисходящем склоне, когда ребенок сидит в коляске.
- ⚠ ПРЕДУПРЕЖДЕНИЕ!** Не используйте подлокотник в качестве ручки для переноски.
- ⚠ ПРЕДУПРЕЖДЕНИЕ!** Эта коляска не подходит для бега или катания на коньках.
- ⚠ ПРЕДУПРЕЖДЕНИЕ!** Прекратите использование изделия и обратитесь в службу послепродажного обслуживания в случае износа спинки из мягкого текстиля в результате использования или поломки.
- ⚠ ПРЕДУПРЕЖДЕНИЕ!** Никогда не оставляйте ребенка без присмотра.
- ⚠ ПРЕДУПРЕЖДЕНИЕ!** Держите вдали от огня.
- ⚠ ПРЕДУПРЕЖДЕНИЕ!** Перед использованием убедитесь, что все запорные устройства установлены.
- ⚠ ПРЕДУПРЕЖДЕНИЕ!** Не позволяйте своему ребенку играть с данным изделием.

 **OLSSON**
• iStyle •

Коляска универсальная 2 в 1 артикул: B939

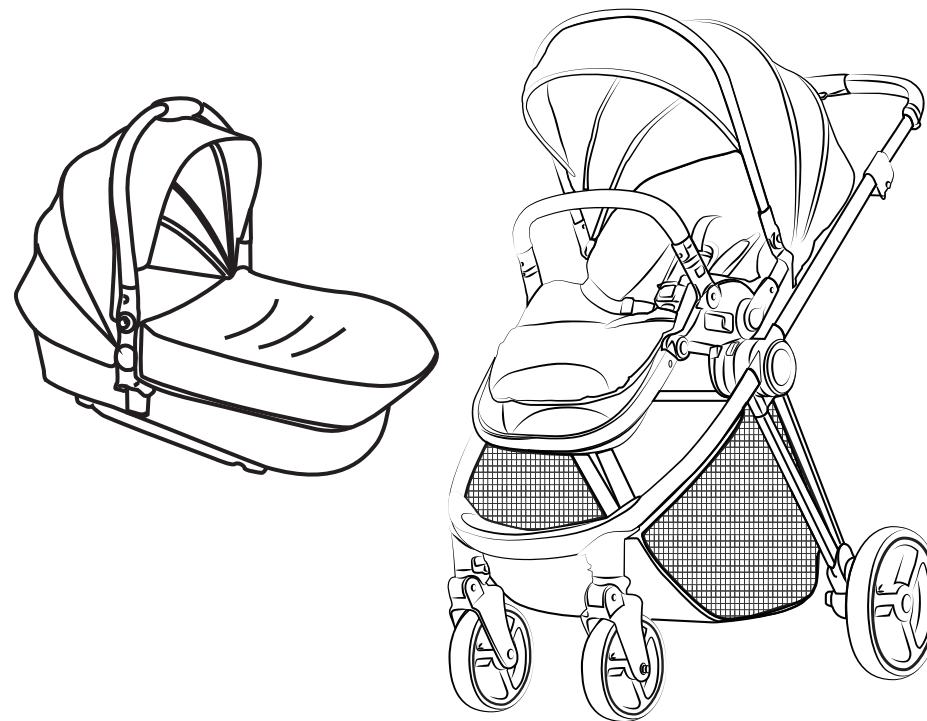

Инструкция по сборке и эксплуатации

EAC

Предназначено для детей от 0 до 36 месяцев.

Соответствует TP TC 007/2011

"О безопасности продукции предназначенной для детей и подростков"

Соответствует европейскому стандарту EN 1888:2003.

- Важно – обязательно прочтите инструкции перед использованием и сохраните их для дальнейшего использования!
- Необходимо следовать инструкциям в целях безопасности детей; пожалуйста, передавайте инструкции вместе с изделием в случае его передачи.
- Эта коляска подходит для ребенка с момента рождения и по достижении им веса в 22 кг. Корзина выдерживает груз весом 3 кг. При использовании коляски всегда держите ребенка в пристегнутом сиденье. Никогда не оставляйте ребенка без присмотра.
- Ребенок всегда должен быть пристегнут пятиточечным ремнем безопасности; если вам нужно отрегулировать какую-либо деталь коляски, пожалуйста, убедитесь, что ребенок не прикасается к подвижным частям, чтобы избежать травм.
- Потребителю необходимо часто проверять безопасность коляски; наличие перегрузки, неправильного складывания или использования неуказанных деталей может привести к повреждению коляски.

Инструкции по эксплуатации

1. Пожалуйста, строго следуйте инструкциям по использованию изделия.
2. Пожалуйста, используйте тормоза при парковке.
3. В коляску разрешается сажать только ребенка в возрасте от 0 до 4 лет.
4. Если вам нужно отрегулировать какую-либо деталь коляски, пожалуйста, убедитесь, что ребенок не прикасается к подвижным частям, чтобы избежать травм.
5. Пожалуйста, используйте коляску вдали от огня.

Ремонт и техническое обслуживание

1. Для того, чтобы ребенок не получил случайной травмы, необходимо регулярно осматривать и обслуживать детскую коляску.
2. Для чистки навеса и других мягких предметов, пожалуйста, используйте мягкую щетку, а для чистки других деталей можно использовать щетку; для загрязненных деталей используйте хозяйственное мыло или нейтральный моющий раствор, после очистки высушите.
3. Не допускайте длительного воздействия прямых солнечных лучей, в противном случае коляска и другие части быстро выцветут и износятся.
4. Регулярно проверяйте, нет ли незакрепленных винтов, поврежденных деталей или разъединенных швов, при необходимости своевременно заменяйте поврежденные детали.
5. При разборке необходимо внимательно прочитать инструкции по эксплуатации, чтобы избежать излишних повреждений.

Установка люльки

1. Вставьте направляющие металлических дуг в специальные пазы с обеих сторон.
2. Вставьте матрасик в люльку.
3. Нажмите кнопку, чтобы поднять ручку для переноски. Подтяните козырек вверх.
4. Пристегните капор к люльке. Можно использовать накидку на ножки.
5. Вставьте крепления люльки в адаптеры с обеих сторон коляски. Люльку можно устанавливать в любом направлении.

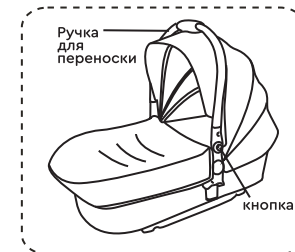
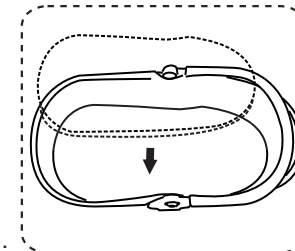
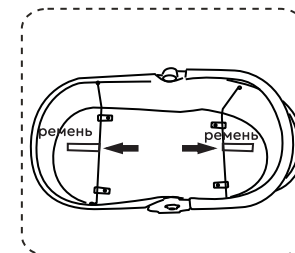

ПРЕДУПРЕЖДЕНИЕ!
НЕ СОБИРАЙТЕ ЛЮЛЬКУ И НЕ МЕНЯЙТЕ ЕЕ НАПРАВЛЕНИЕ, КОГДА РЕБЕНОК НАХОДИТСЯ В НЕЙ.

Как отстегнуть люльку:
 нажмите кнопки с обеих сторон коляски и вытащите люльку из адаптеров.

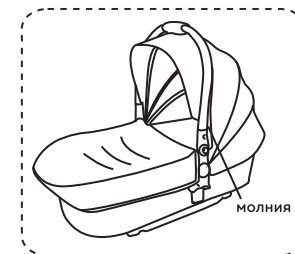

ПРЕДУПРЕЖДЕНИЕ!

Переносная люлька предназначена только для этой модели коляски.

Нельзя использовать с другими колясками. Во избежание опасных ситуаций, внимательно прочитайте инструкцию к коляске перед началом использования.

Не оставляйте ребенка без присмотра. Не кладите в люльку дополнительный матрасик или любую другую подкладку.

Держите люльку вдали от источников огня. Максимальный вес ребенка в люльке 9кг. Люлька предназначена для детей от рождения до 7 месяцев.

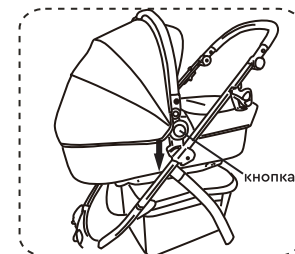

Парковочное устройство необходимо включать, когда вы сажаете и вынимаете детей. Рис. (10).

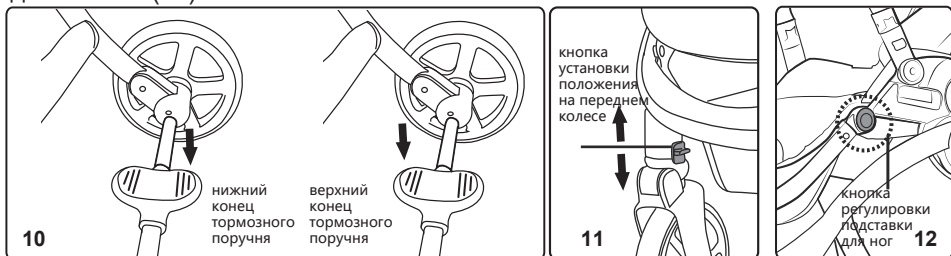

11. Передние колеса можно заблокировать и повернуть; потяните вверх кнопку направления блокировки, чтобы повернуть колеса; нажмите кнопку направления блокировки, чтобы заблокировать колеса; пожалуйста, управляйте двумя передними колесами одновременно. Рис. (11)

12. Нажмите кнопку регулировки подставки для ног двумя руками одновременно, чтобы отрегулировать угол подставки для ног. Рис. (12)

13. Трехпозиционная спинка, нажмите кнопку спинки, чтобы свободно отрегулировать ее. Как показано на рис. (13~12), сидячее положение не подходит для детей младше 6 месяцев. Рис. (13-3), для новорожденного ребенка подходит лежачее положение.

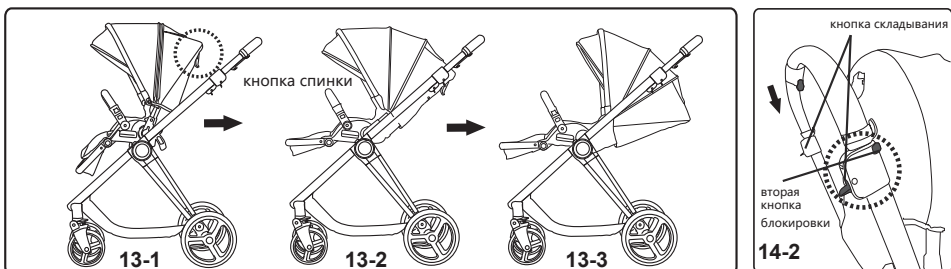

14. Закройте раму: 1 нажмите кнопку на ручке, чтобы отрегулировать ручку в положение самого низкого уровня, потяните кнопку спинки вперед, чтобы сложить спинку. Рис. (14-1) 2 Используйте правую руку, чтобы одновременно нажать вторую кнопку блокировки, и двумя руками нажмите кнопку складывания. Рис. (14-2) 3 одновременно нажмите на ручку. Рис. (14-3), затем поднимите ручку на сиденье, сложите переднюю трубку, сильно нажав на нее до тех пор, пока крюк замка не заблокируется; коляска может стоять самостоятельно после складывания. Рис. (14-4) 4 Когда сиденье будет установлено на раме, независимо от того, установлено ли сиденье в направлении вперед или в направлении назад, в обоих положениях коляска сможет стоять самостоятельно после складывания; способ складывания один и тот же.

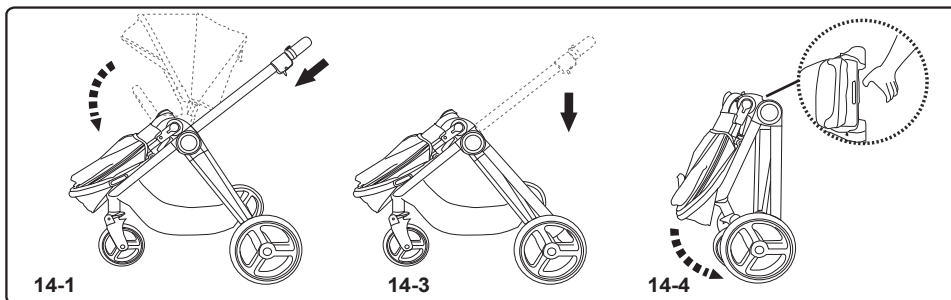

Основные детали



Детали



- Алюминиевая рама
- Двойной тормоз в одно касание, противоударные передние и задние колеса
- Съёмное сиденье
- Регулируемая ручка
- Складывается вместе с сиденьем, двустороннее сиденье
- После складывания стоит самостоятельно
- Корпус с автокреслом
- Корпус с переносной колыбелью

Этапы сборки

1. Раскройте раму: ① Высвободите блокирующий крючок. Рис. (1a).
 ② Поднимите и потяните вперед переднюю трубку, рис. (1b). затем поднимите спинку сиденья, пока не услышите щелчок. Рис. (1c).
 ③ На последнем этапе поднимите ручку, пока не услышите щелчок, чтобы открыть раму. Рис. (1d).

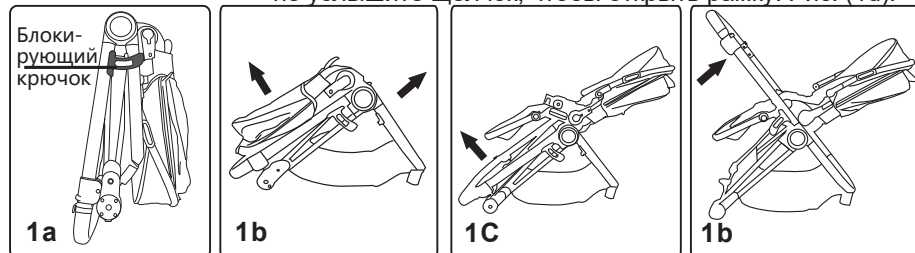

2. Установите ось передних колес в отверстие в раме до щелчка для фиксации, опустите передние колеса после установки, убедитесь, что они закреплены. Рис. (2)
 3. Нажмите кнопку разблокировки, чтобы установить переднее колесо. Рис. (3)
 4. Соберите /разберите/, как показано на рисунке 4, чтобы ось колес вставилась в отверстие сиденья для колес до щелчка. Нажмите кнопку разборки, чтобы снять и установить задние колеса. Рис. (4)
 5. Поднимите передний буфер до тех пор, пока не услышите щелчок (выполните ту же операцию с обеих сторон. Рис. (5))

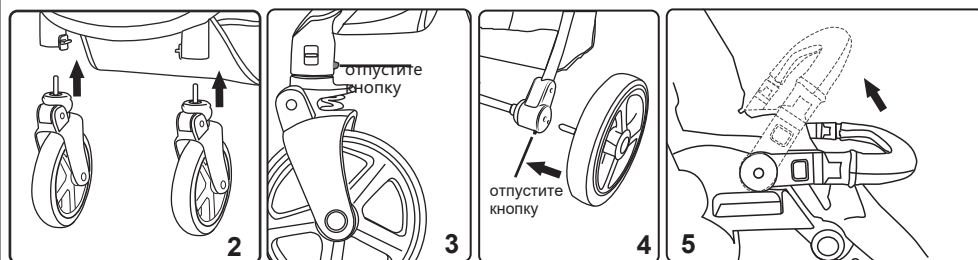

6. Вставьте передний буфер в сиденье в направлении, указанном стрелкой, поднимите передний буфер с небольшим усилием, чтобы убедиться, что сборка завершена. При разборке двумя руками нажмите на спусковую кнопку с обеих сторон, чтобы снять передний буфер. Рис. (6)
 7. При регулировке высоты рукоятки, используйте руку, чтобы зажать кнопку рукоятки; ее можно отрегулировать в 3 положениях; установите на подходящем уровне, затем отпустите кнопку. Рис. (7)

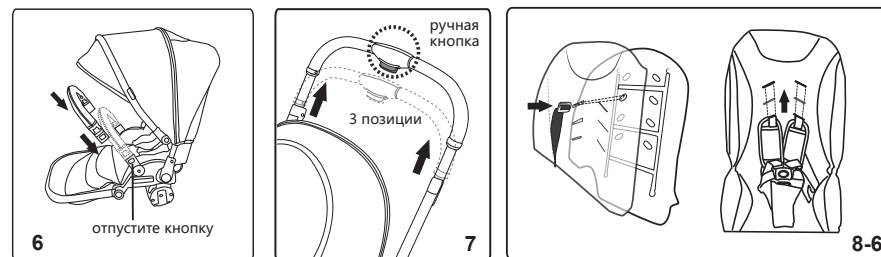

8. Способ фиксации ремня: Как показано на рисунках 8-1 и 8-3, 8-4, нажмите на середину детали из пластика, чтобы освободить ремень безопасности. Способ регулировки длины ремня 8-5: укоротите ремень, как показано на рисунке ② потяните ремень ② и затяните ③ Увеличьте длину ремня, как показано на рисунке ② и затяните его ③ Перед использованием ремня безопасности убедитесь, что застежка ремня безопасности закреплено правильно. Рекомендуется использовать для новорожденных ремень безопасности самого низкого уровня рис. (8-6)
 Предупреждение: Пожалуйста, не используйте поврежденный или сломанный ремень безопасности во избежание риска.

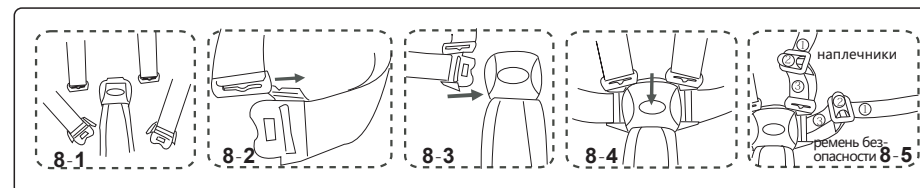

9. При сборке блока сиденья используйте обе руки, чтобы удерживать подлокотник и вставить в паз. Рис. (9-1) сиденье с обеих сторон, прижав его с большой силой до щелчка. Рис. (9-2) Чтобы убедиться, что он собран полностью, приподнимите подлокотник и проверьте, зафиксирован ли язычок замка. Направление блока сиденья трансформируемое, способ сборки – тот же. Рис. (9-3)

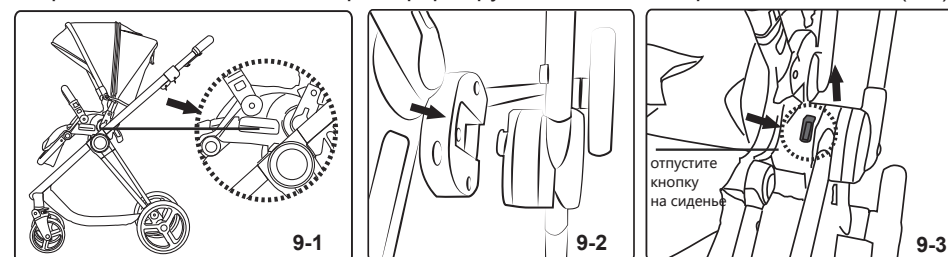

10. Тормоз задних колес: когда коляска не движется, наступите на нижний конец тормозного поручня, тормозные тяги вставляются в диски колес, колеса перестают двигаться; чтобы установить тормоз, наступите на верхние концы тормоза, чтобы отпустить тормоз, продолжайте толкать коляску.