

Модель: RA404

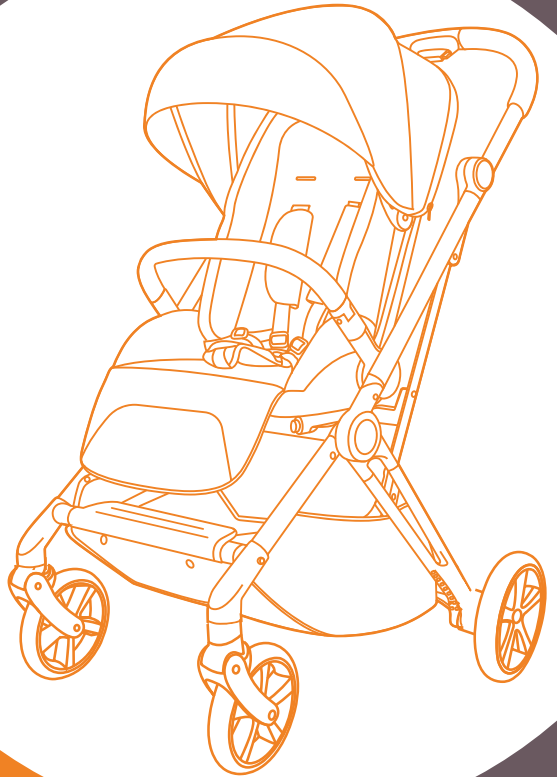

Инструкция  
по эксплуатации

Прогулочная коляска

ACE



ПЕРЕД ИСПОЛЬЗОВАНИЕМ ВНИМАТЕЛЬНО ПРОЧИТАЙТЕ ДАННОЕ РУКОВОДСТВО И СОХРАНИТЕ ЕГО НА БУДУЩЕЕ. Все фото изображения в инструкции служат исключительно для примера. Производитель оставляет за собой право вносить изменения без предварительного согласования.



## Комплектация



## Сборка

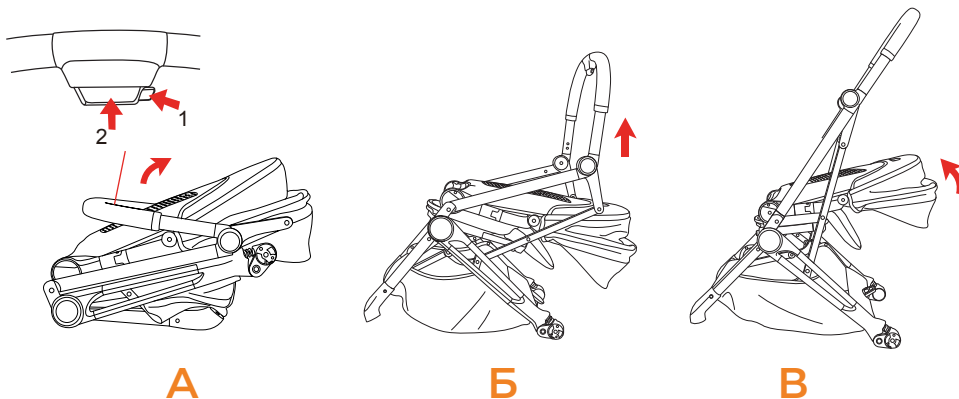

### Разложите коляску:

- См. рисунок А, возьмитесь за ручку и одновременно нажмите на кнопки 1 и 2, см. рисунок Б, потяните ручку вверх до щелчка, раскройте и зафиксируйте коляску, см. рисунок В;

### Раскройте сиденье:

- См. рисунок В, потяните спинку сиденья вверх до щелчка, сиденье разложено, см. фото Г;

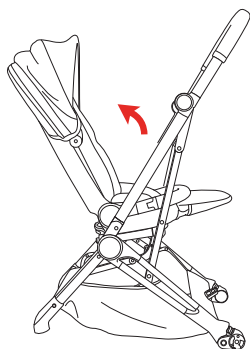

Г

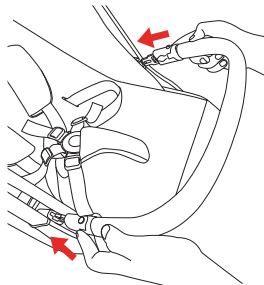

Д

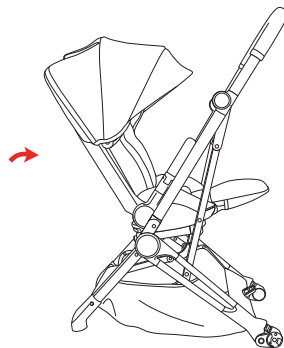

Е

Установите передний бампер:

• См. рисунок Д, вставьте передний бампер в соответствующие отверстия до щелчка;

Раскройте козырек: см. рисунок Е.

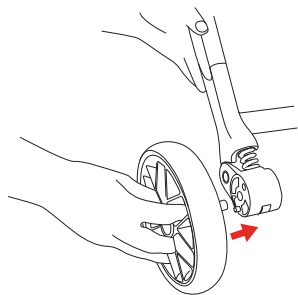

А

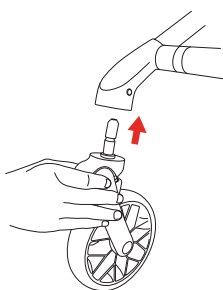

Б

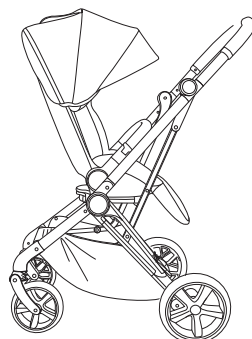

В

• Сборка задних колес: см. рисунок А, вставьте ось заднего колеса в отверстие до щелчка;

• Сборка передних колес: см. рисунок Б, вставьте ось переднего колеса в отверстие, до фиксации; См. рисунок В, коляска в собранном состоянии.



## Инструкция по использованию



### Регулировка сиденья:

- Как показано на рисунке, сначала установите сиденье в сидячее положение, затем поднимите подставку для ног и потяните за кнопку регулировки, которая находится снизу подставки.
- Сиденье вращается на 360 градусов. При вращении, отпустите кнопку, чтобы зафиксировать сиденье. Блок сиденья можно повернуть на 180 градусов в обе стороны.
- Блок может быть установлен по ходу или против хода движения коляски.
- Строго запрещено использовать коляску, когда блок сиденья не заблокирован.
- **Внимание:** Когда ребенок находится в коляске, не поворачивайте и не снимайте блок сиденья, чтобы не навредить ребенку!



### Регулировка спинки:

- См. рисунок, потяните вверх регулятор наклона спинки и установите нужное положение спинки сиденья. "Щелчок" означает, что сиденье зафиксировано. Спинка сиденья имеет 3 положения наклона.



кнопка

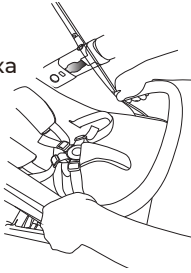

### Снятие переднего бампера:

- Зажмите кнопки с обеих сторон бампера и потяните его на себя.

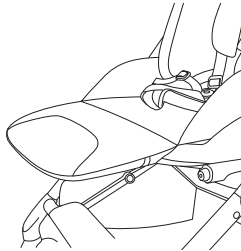
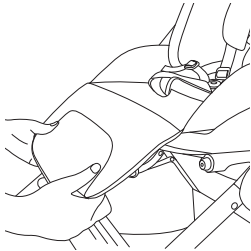

### Регулировка подножки:

- Как показано на рисунке слева, зажмите кнопки с обеих сторон подставки для ножек, чтобы опустить ее;
- Как показано на рисунке справа, поднимите подставку для ножек.

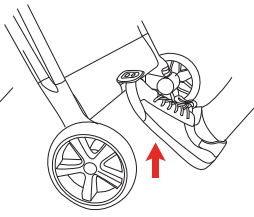
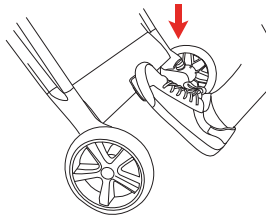

### Тормоз:

- Установка коляски на тормоз: опустите рычаг тормоза вниз. Для снятия коляски с тормоза: поднимите рычаг тормоза.

**A**

кнопка

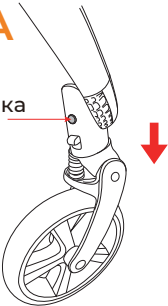

**B**

кнопка

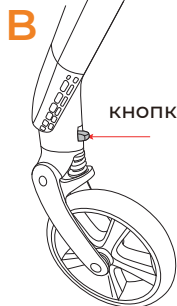

### Снятие передних колес:

- Как показано на рисунке, нажмите кнопку и вытащите переднее колесо.

### Блокировка передних колес:

- Как показано на рисунке Б, нажмите на кнопку, чтобы заблокировать поворот передних колес.

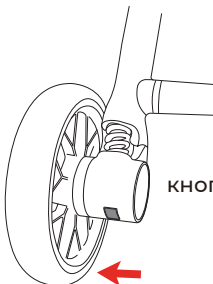

кнопка

### Снятие задних колес:

- Как показано на рисунке, нажмите кнопку и вытащите заднее колесо.

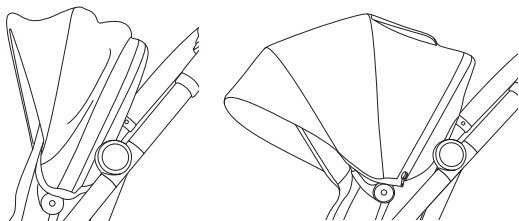

#### Капор:

- Потяните за капор чтобы раскрыть или сложить его, как показано на рисунке.

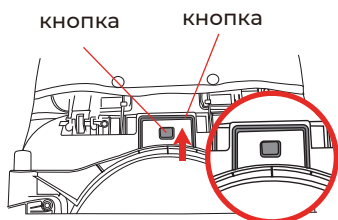

А



Б

#### Снятие и установка сиденья:

- Как показано на рисунке А, нажмите на квадратную кнопку под сиденьем и одновременно потяните рычаг на себя, затем снимите сиденье.
- Выровнив сиденье, установите его на базу до "щелчка", проверьте хорошо ли оно зафиксировано.

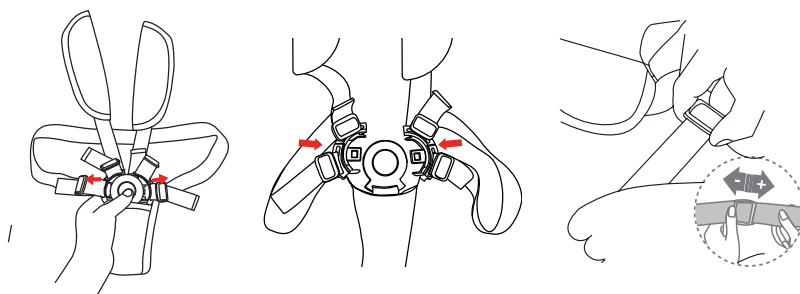

#### Ремни безопасности:

- Ремни безопасности: соедините крепления плечевого и поясного ремня безопасности между собой, затем закрепите их в центральной пряжке до "щелчка", убедитесь, что ремни надежно закреплены.



## Складывание коляски

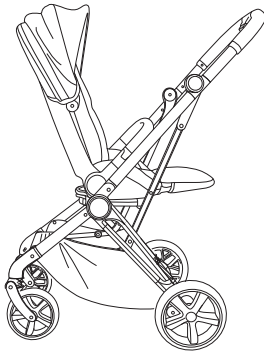

А

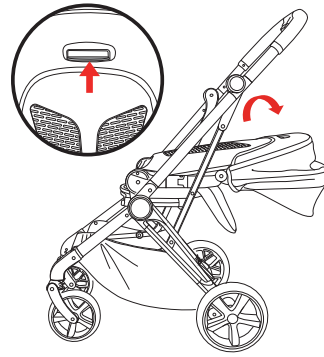

Б

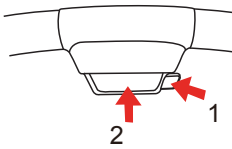

В

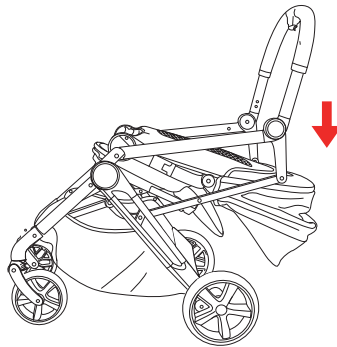

Г

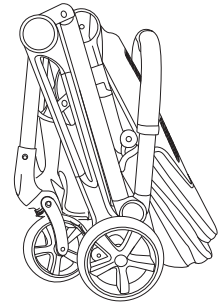

Д

### Складывание коляски:

- Перед тем как сложить коляску поверните блок сиденья лицевой стороной к себе, сложите козырек, потяните вверх регулятор наклона спинки и сложите сиденье, как показано на рисунке (см. рисунок Б);
- См. рисунок В, возьмитесь за ручку и нажмите кнопку 1 и 2 одновременно, потяните ручку коляски вниз (см. рисунок Г) и сложите коляску (см. рисунок Д).



## Внимание

- Никогда не оставляйте ребенка без присмотра.
- Никогда не поднимайте коляску с находящимся в ней ребенком.
- Не регулируйте коляску с находящимся в ней ребенком.
- Перед использованием коляски убедитесь, что все блокирующие устройства в исправном состоянии.
- Во избежании травм следите за тем, чтобы ваш ребенок находился на расстоянии при раскладывании и складывании коляски.
- Всегда используйте ремни безопасности.
- Не позволяйте ребенку играть с этим изделием.
- Данное изделие не подходит для бега, катания на коньках и для других спортивных занятий.
- Не используйте для ночного сна, ребенок может получить серьезные травмы.
- Любой груз, прикрепленный к ручке, спинке или по бокам коляски влияет на ее устойчивость.
- Во избежании удушья прежде чем использовать коляску, удалите с нее все упаковочные материалы и утилизируйте их.
- Никогда не используйте коляску на лестницах или эскалаторах с находящимся в ней ребенком.
- Используйте тормоза, когда коляска не используется.
- Не позволяйте ребенку самостоятельно садиться или вылезать из коляски.
- Держите коляску вдали огня!
- Перед использованием убедитесь, что корпус коляски, блок сиденья или крепление автокресла правильно зафиксированы.
- Коляска предназначена для детей в возрасте от 6 до 36 месяцев.
- Для детей младше 6 месяцев, угол наклона спинки должен быть не менее 150 градусов.
- Максимальная грузоподъемность коляски 22 кг. Максимально допустимый вес корзины для покупок 2 кг.

## Обслуживание

- Чтобы избежать случайных травм, пожалуйста, периодически осматривайте и проводите обслуживание этой коляски.
- Съемные тканевые чехлы и накладки можно чистить теплой водой с хозяйственным мылом или мягким моющим средством.
- Регулярно проверяйте свою коляску. Если какие-либо детали, такие как болты, винты, ткань или швы коляски оказались ослабленными, сломанными или поврежденными, отремонтируйте или замените их.





## Гарантийный талон

### Талон №1

Изделие \_\_\_\_\_

Дата покупки \_\_\_\_\_

Сведения о продавце

\_\_\_\_\_

*(штамп торговой организации)*

Выполненные работы по  
устранению неисправностей:

\_\_\_\_\_

\_\_\_\_\_

\_\_\_\_\_

\_\_\_\_\_

\_\_\_\_\_

### Талон №2

Изделие \_\_\_\_\_

Дата покупки \_\_\_\_\_

Сведения о продавце

\_\_\_\_\_

*(штамп торговой организации)*

Выполненные работы по  
устранению неисправностей:

\_\_\_\_\_

\_\_\_\_\_

\_\_\_\_\_

\_\_\_\_\_

\_\_\_\_\_

## Гарантийные обязательства

Гарантийный срок эксплуатации – 6 месяцев со дня покупки.

В случае отсутствия в руководстве по эксплуатации отметки торговой организации, срок гарантии исчисляется со дня выпуска коляски.

Гарантийный талон действителен только в оригинале, с отметкой о месте покупки и датой, когда покупка была совершена, штампом торгующей организации и подписью продавца.

Условием гарантийного ремонта является эксплуатация изделия в соответствии с требованиями инструкции.

Гарантия не распространяется на случаи:

1. естественного износа отдельных элементов (колес, камер, шин, втулок колес, подшипников, пластиковых деталей, матерчатых деталей, лакокрасочного покрытия изделия) в процессе эксплуатации;
2. механических, термических повреждений;
3. использование с нарушением требований инструкции по эксплуатации, либо небрежным обращением, неправильным хранением;
4. термических повреждений;
5. воздействия чужеродных красителей;
6. потери мелких элементов комплектации;
7. изменения цвета обивочной ткани, подтеки;
8. повреждения ткани или ее разрывы, образовавшиеся по вине покупателя;
9. ремонт изделия, выполненный неуполномоченными на это лицом;
10. нарушение требований инструкции по эксплуатации;
11. отсутствие необходимых отметок торговой организации;
12. стирка, химическая очистка изделия - запрещена.
13. любое постороннее вмешательство в конструкцию изделия.

**Примечание:** изделие принимается в ремонт только в чистом виде, при наличии гарантийного талона и чека; Убедитесь в правильности заполнения продавцом талона.

Предприятие имеет право вносить изменения, влияющие на улучшение конструкции коляски.

Отклонение от прямолинейного движения дефектом не является.

Коляска изготовлена \_\_\_\_\_ с данной инструкцией ознакомлен, изделие принял в исправном состоянии.

Подпись покупателя \_\_\_\_\_

Коляска Детская RA404 ACE  
Изготовитель: KUNSHAN BABYKISS CHILD PROD-UCT CO.,LTD  
Room 3, No.7 Fuqiang Road, Luyang Street, Zhoushi Town, Jiangsu Province, China  
Импортер: ООО «РАНТ трейд»  
129626, г. Москва, ул. 2-я Мытищинская, д. 2, стр. 1, этаж 5 помещение 1. Комната 2.  
Телефон: +7 (499) 653-88-33  
Дистрибьютор в РФ: ООО «РАНТ трейд»  
129626, г. Москва, ул. 2-я Мытищинская, д. 2, стр. 1, этаж 5 помещение 1. Комната 2.  
Телефон: +7 (499) 653-88-33  
Возрастная группа: 6-36 месяцев.  
Гарантийный срок: 6 мес.  
Дата изготовления: 11.2023  
Состав: металл, пластик, ткань синтетическая.  
Произведено в Китае.

