

oasys 2:3 *Evo*

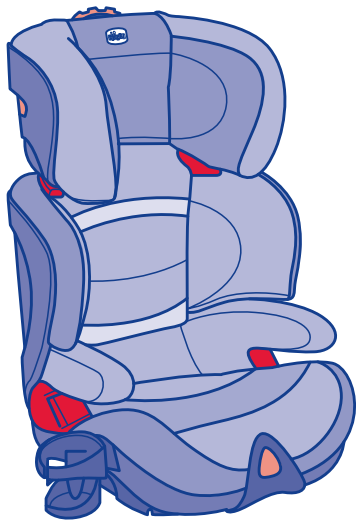

- Istruzioni D'uso
- Mode D'emploi
- Gebrauchsanleitung
- Instrucciones De Uso
- Instruções De Utilização
- Gebruiksaanwijzing
- Kullanım Bilgileri
- Bruksanvisning
- Οδηγίες Χρήσης
- Upute Za Uporabu
- Navodila Za Uporabo

- Návod K Použití
- Návod K Použitiu
- Instrukcja Sposobu Użycia
- Használati Utasítás
- Instrucțiuni De Folosință
- Инструкция По Эксплуатации
- تعليمات الإستعمال
- Інструкція з використання
- Упътване За Потребителя
- Instruções de utilização



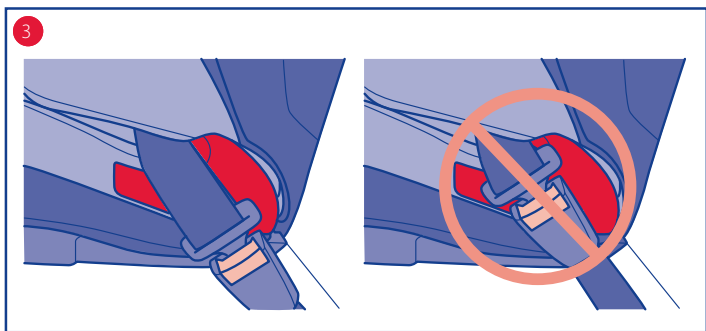
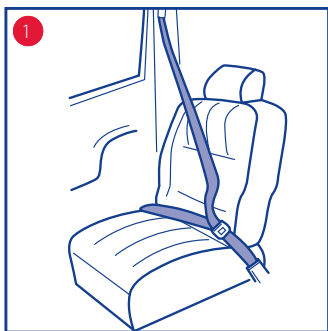
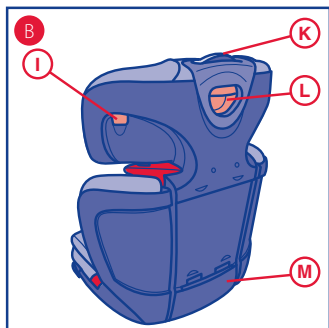
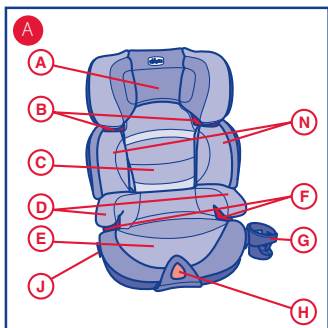

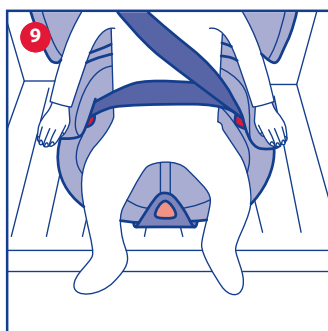
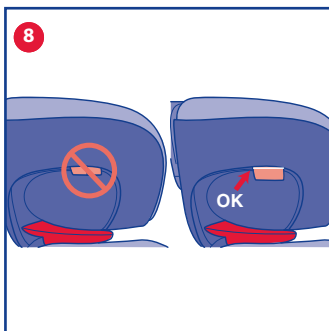
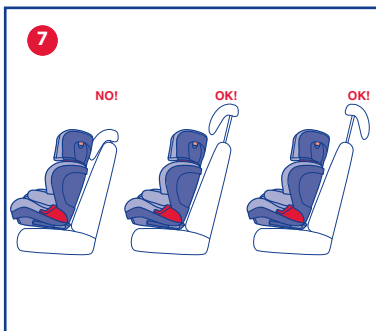
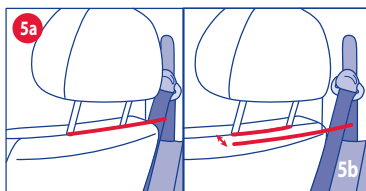
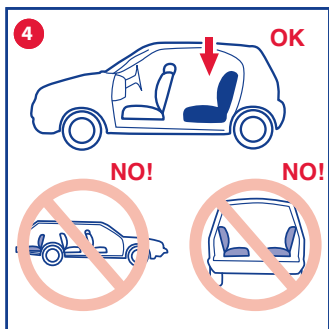

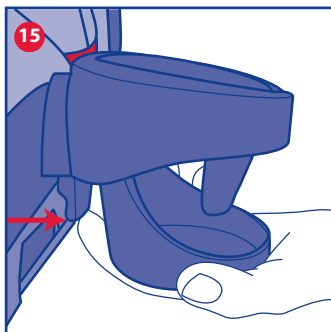
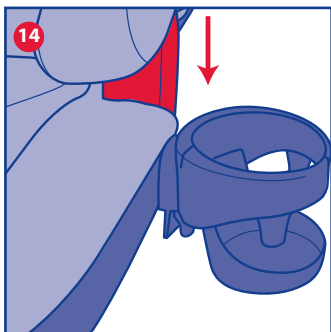
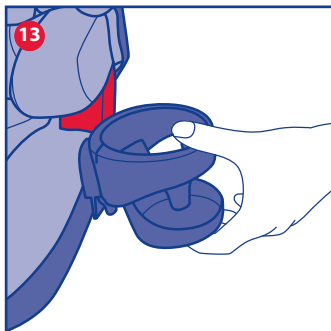
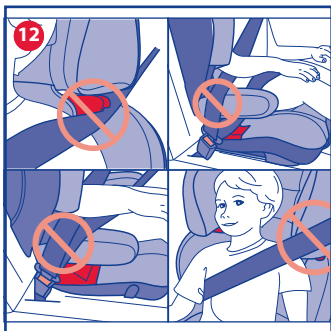

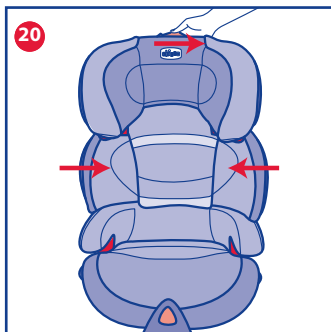
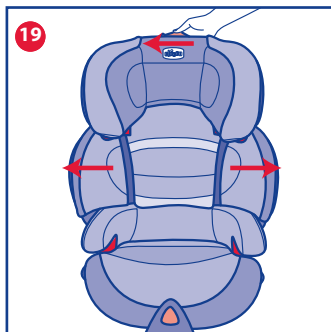
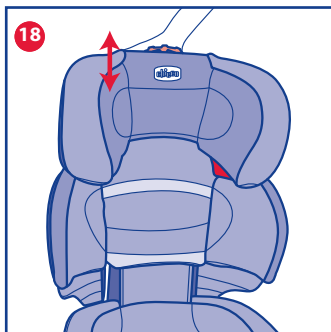
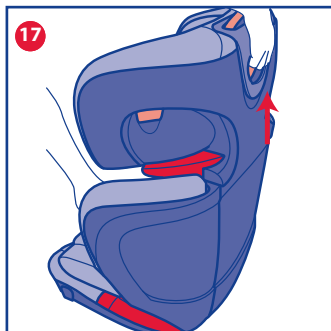
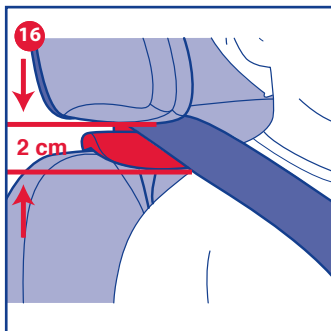

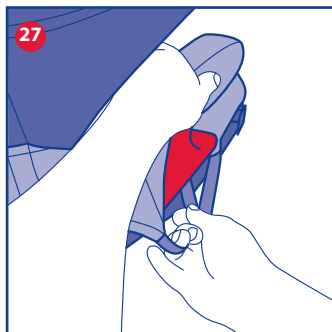
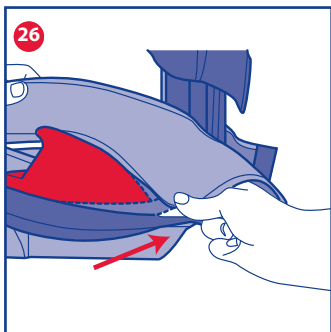
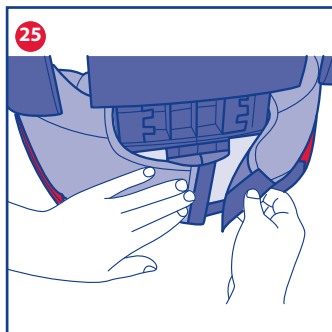
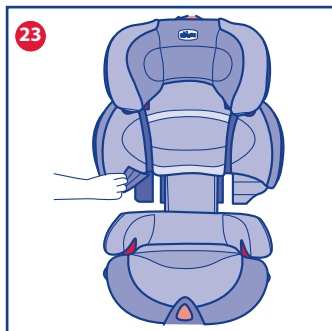
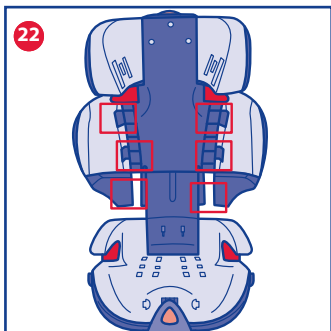

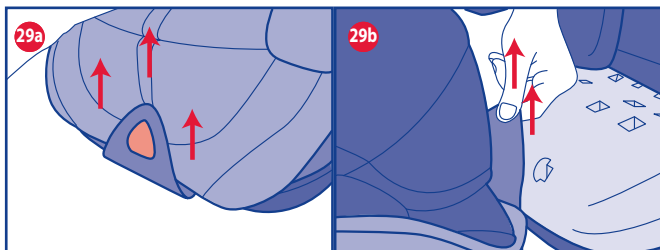
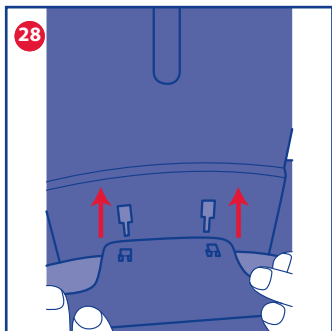

Istruzioni d'uso

OASYS 2/3

IMPORTANTE: PRIMA DELL'USO LEGGERE ATTENTAMENTE E INTEGRALMENTE QUESTO LIBRETTO D'ISTRUZIONI PER EVITARE PERICOLI NELL'UTILIZZO E CONSERVARLO PER OGNI FUTURO RIFERIMENTO. PER NON COMPROMETTERE LA SICUREZZA DEL VOSTRO BAMBINO SEGUITE ATTENTAMENTE QUESTE ISTRUZIONI.

ATTENZIONE! PRIMA DELL'USO RIMUOVERE ED ELIMINARE EVENTUALI SACCHETTI DI PLASTICA E TUTTI GLI ELEMENTI FACENTI PARTE DELLA CONFEZIONE DEL PRODOTTO O COMUNQUE TENERLI LONTANI DALLA PORTATA DEI BAMBINI. SI RACCOMANDA DI EFFETTUARE LO SMALTIMENTO DI QUESTI ELEMENTI OPERANDO LA RACCOLTA DIFFERENZIATA IN CONFORMITÀ ALLE LEGGI VIGENTI.

IMPORTANTISSIMO! DA LEGGERE SUBITO

- Questo Seggiolino è omologato "Gruppo 2/3", per il trasporto di bambini tra i 15 e 36 Kg di peso (tra 3 e 12 anni indicativamente), nel rispetto del regolamento europeo ECE R 44/04.
- Ogni paese prevede leggi e regolamenti diversi in materia di sicurezza per il trasporto dei bambini in auto. Per questo è consigliabile contattare le autorità locali per avere maggiori informazioni.
- Le attività di regolazione del Seggiolino devono essere svolte esclusivamente da un adulto.
- Evitare che qualcuno utilizzi il prodotto senza aver letto le istruzioni.
- Il rischio di seri danni al bambino, non solo in caso d'incidente, ma anche in altre circostanze (per es. brusche frenate, ecc.) aumenta se le indicazioni riportate in questo manuale non vengono seguite in modo scrupoloso.
- Conservare il Libretto di istruzioni per ogni futuro riferimento: dietro lo schienale del seggiolino, è presente un'apposita tasca per alloggiare il suo manuale di utilizzo.
- Il prodotto è destinato esclusivamente a un

uso come Seggiolino per auto e non è destinato all'utilizzo in casa.

- La società Artsana declina ogni responsabilità per un uso improprio del prodotto e per qualsiasi uso difforme dalle presenti istruzioni.
- Nessun seggiolino può garantire la totale sicurezza del bambino in caso d'incidente, ma il suo utilizzo riduce il rischio di lesioni gravi in caso avvenga.
- Trasportare un bambino utilizzando sempre il Seggiolino auto correttamente installato, anche per tragitti brevi; non farlo, pregiudica la sua incolumità. Verificare in particolare che la cintura sia adeguatamente tesa, e non risulti attorcigliata o posizionata in modo non corretto.
- In seguito ad un incidente anche lieve o ad una caduta accidentale, il Seggiolino può subire danni non sempre visibili a occhio nudo: è pertanto necessario sostituirlo.
- Non utilizzare Seggiolini di seconda mano: potrebbero avere subito danni strutturali non visibili ad occhio nudo, ma tali da compromettere la sicurezza del prodotto.
- Non utilizzare un Seggiolino che si presenti danneggiato, deformato, eccessivamente usurato, o mancante in qualunque sua parte: potrebbe aver perso le caratteristiche originali di sicurezza.
- Non effettuare modifiche o aggiunte al prodotto senza l'approvazione del costruttore.
- Non installare su questo Seggiolino accessori, parti di ricambio o componenti non forniti e approvati dal costruttore.
- Non utilizzare spessori, ad es. cuscini o coperte, per rialzare dal sedile del veicolo il Seggiolino o per rialzare il bambino dal Seggiolino: in caso di incidente il seggiolino potrebbe non funzionare correttamente.
- Verificare che non siano interposti oggetti tra il bambino ed il Seggiolino (es. cartella, zainetto), tra Seggiolino e il sedile o tra il seggiolino e la portiera.
- Verificare che i sedili del veicolo (pieghevoli, ribaltabili o rotanti) siano ben agganciati.
- Verificare che non vengano trasportati, in particolare sul ripiano posteriore all'interno del veicolo, oggetti o bagagli che non siano

stati fissati o posizionati in maniera sicura: in caso di incidente o brusca frenata potrebbero ferire i passeggeri.

- Non lasciare che altri bambini giochino con componenti e parti del Seggiolino.
- Non lasciare mai il bambino da solo nell'automobile, può essere pericoloso!
- Non trasportare più di un bambino alla volta sul Seggiolino.
- Assicurarsi che tutti i passeggeri della vettura utilizzino la propria cintura di sicurezza, sia per la propria sicurezza, sia perché durante il viaggio, in caso di incidente o brusca frenata potrebbero ferire il bambino.
- **ATTENZIONE!** Nelle operazioni di regolazione (del poggiatesta e dello schienale) assicurarsi che le parti mobili del Seggiolino non vengano a contatto con il corpo del bambino.
- Durante la marcia, prima di compiere operazioni di regolazione sul Seggiolino o sul bambino, arrestare il veicolo in luogo sicuro.
- Controllare periodicamente che il bambino non apra la fibbia di aggancio della cintura di sicurezza e che non maneggi il seggiolino o parti di esso.
- Evitare di dare cibi al bambino durante il viaggio, in particolare lecca lecca, ghiaccioli o altro cibo su bastoncino. In caso di incidente o brusca frenata potrebbe ferirsi.
- Durante i lunghi viaggi si consiglia di effettuare frequenti soste: il bambino si stanca facilmente all'interno del Seggiolino auto e ha bisogno di muoversi. E' consigliabile far salire e scendere il bambino dal lato marciapiede (accompagnandolo).
- Non eliminare le etichette e i marchi dalla fodera del Seggiolino, in quanto questa operazione potrebbe danneggiare la fodera stessa.
- Evitare un'esposizione prolungata al sole del Seggiolino: essa può causare cambiamenti di colore nei materiali e tessuti.
- Nel caso il veicolo sia rimasto fermo sotto il sole, verificare, prima di accomodare il bambino sul Seggiolino, che le diverse parti non siano surriscaldate: in caso, lasciarle raffreddare prima di far sedere il bambino, così da evitare scottature.

AVVISO IMPORTANTE

1. Questo è un dispositivo di ritenuta bambini "Universale", omologato secondo Regolamento ECE N°44, emendamenti serie 04. Adatto all'impiego generale nei veicoli e compatibile con la maggior parte, ma non tutti, i sedili di veicolo.
2. La perfetta compatibilità è più facilmente ottenibile nei casi in cui il costruttore del veicolo dichiara nel manuale veicolare che il veicolo prevede l'installazione di dispositivi di ritenuta bambini "Universali" per la fascia d'età in questione.
3. Questo dispositivo di ritenuta è stato classificato "Universale" secondo criteri di omologazione più severi rispetto a modelli precedenti che non dispongono del presente avviso.
4. Adatto solamente per l'impiego nei veicoli dotati di cintura di sicurezza a 3 punti, statica o con arrotolatore, omologata in base al Regolamento UN/ECE N°16 o altri standard equivalenti.
5. In caso di dubbio, contattare il produttore del dispositivo di ritenuta oppure il rivenditore.

LIMITAZIONI E REQUISITI D'USO RELATIVE AL PRODOTTO E AL SEDILE AUTO

ATTENZIONE! Rispettare scrupolosamente le seguenti limitazioni e requisiti d'uso relativi al prodotto e al sedile auto: in caso contrario non è garantita la sicurezza

- Il peso del bambino deve essere compreso fra i 15 Kg e i 36 Kg.
- Il sedile dell'auto deve essere dotato di cintura di sicurezza a 3 punti, statica o con arrotolatore, omologata in base al Regolamento UN/ECE N°16 o altri standard equivalenti (Fig. 1 – Fig. 2).
- Può accadere che la fibbia della cintura di sicurezza dell'auto sia troppo lunga e superi l'altezza prevista rispetto alla parte inferiore della seduta (Fig. 3). In tal caso il Seggiolino non deve essere fissato su quel sedile ma dovrà essere installato su un altro sedile su cui non si presenti il problema. Per ulteriori informazioni su questo aspetto, contattare la casa produttrice dell'auto.

- Il Seggiolino può essere installato sul sedile anteriore lato passeggero o su uno qualsiasi dei sedili posteriori e deve sempre essere posizionato in senso di marcia. Non utilizzare mai questo Seggiolino su sedili rivolti lateralmente o opposti al senso di marcia (Fig. 4).

ATTENZIONE! In base alle statistiche sugli incidenti, generalmente i sedili posteriori del veicolo sono più sicuri di quello anteriore: si consiglia pertanto di installare il Seggiolino sui sedili posteriori. In particolare il sedile più sicuro è quello centrale posteriore, se dotato di cintura a 3 punti: in questo caso si consiglia di posizionare il Seggiolino sul sedile centrale posteriore.

Se il Seggiolino viene posizionato sul sedile anteriore, per maggiore sicurezza si raccomanda di arretrare il più possibile il sedile compatibilmente con la presenza di altri passeggeri sul sedile posteriore e di regolarne lo schienale nella posizione più verticale possibile. Se l'auto è dotata di regolatore dell'altezza della cintura fissare questo nella posizione più bassa. Verificare poi che il regolatore della cintura risulti

in posizione arretrata (o al massimo allineata) allo schienale del sedile dell'auto (Fig. 5A e 5B). Se il sedile anteriore è dotato di airbag frontale si sconsiglia di installare il Seggiolino su questo sedile. Nel caso di installazione su un qualunque sedile protetto da airbag fare sempre riferimento al manuale di istruzioni dell'auto. Assicurarsi che la fibbia della cintura a tre punti dell'auto non sia troppo alta e che non si appoggi al bracciolo del seggiolino (fig. 3). In caso contrario, provare a installare il seggiolino in un altro sedile dell'auto.

ISTRUZIONI D'USO

Indice

- Installazione in auto del Seggiolino con cintura di sicurezza e alloggiamento del bambino
- Installazione in auto del Seggiolino senza bambino
- Come togliere il bambino dal Seggiolino
- Disinstallazione del seggiolino dell'auto
- Installazione e rimozione del portabicchiere
- Regolazione dell'altezza dello schienale

- Regolazione della larghezza dello schienale
- Regolazione dell'inclinazione dello schienale/seduta
- Sfoderabilità schienale/seduta
- Manutenzione e pulizia della fodera

Componenti

- A. Poggiatesta
- B. Guida cintura diagonale
- C. Schienale
- D. Braccioli
- E. Seduta
- F. Guida cintura addominale
- G. Portabicchiere
- H. Pulsante regolazione reclinazione
- I. Pulsante apertura/chiusura del guida cintura
- J. Angancio per portabicchiere
- K. Ruota regolazione larghezza schienale
- L. Leva regolazione altezza schienale
- M. Tasca posteriore per libretto istruzioni
- N. Alette laterali

Installazione in auto del Seggiolino con cinture di sicurezza e alloggiamento del bambino

ATTENZIONE! Queste istruzioni si riferiscono, sia nel testo che nei disegni, a un'installazione del Seggiolino sul sedile posteriore lato destro. Per installazioni in altre posizioni eseguire comunque la stessa sequenza di operazioni.

1. Posizionare il seggiolino sul sedile appoggiando il suo schienale a quello del sedile (Fig. 6).

ATTENZIONE! Verificare che il poggiatesta del sedile non interferisca con il poggiatesta del Seggiolino: non deve spingerlo in avanti (Fig. 7). Qualora questo avvenga rimuovere il poggiatesta dal sedile dell'auto sul quale viene installato il Seggiolino. Ricordarsi poi di riposizionare il poggiatesta sul sedile qualora il Seggiolino venga rimosso e il sedile sia utilizzato da un passeggero.

ATTENZIONE! La parte posteriore del Seggiolino deve essere ben aderente al sedile.

2. Far sedere il bambino con la schiena ben aderente allo schienale del Seggiolino.
3. Verificare l'altezza dello schienale (vedi paragrafo "REGOLAZIONE DELL'ALTEZZA DELLO SCHIENALE").

4. Verificare la larghezza dello schienale (vedi paragrafo "REGOLAZIONE DELLA LARGHEZZA DELLO SCHIENALE").
5. Inserire la porzione diagonale della cintura dell'auto nel guida cintura diagonale (B). Assicurarsi che la completa chiusura del pulsante di apertura/chiusura del guida cintura (I) sia avvenuta, verificando che la linea bianca di riferimento sia visibile (fig.8).
6. Agganciare la cintura di sicurezza dell'auto facendo passare la parte addominale nei guida cintura addominali rossi (F) sotto i due braccioli e la parte diagonale sotto il bracciolo posto nel lato della fibbia di aggancio (fig. 9).
7. Tirare la parte diagonale della cintura auto verso l'alto, in modo che tutta la cintura risulti tesa e ben aderente al torace e alle gambe del bambino, ma non stringerla troppo! (Fig. 10).

ATTENZIONE! Verificare che la cintura dell'auto sia correttamente in tensione.

ATTENZIONE! Verificare che la cintura dell'auto non sia attorcigliata (Fig. 11).

ATTENZIONE! Verificare che la cintura diagonale sia appoggiata correttamente contro la spalla del bambino (Fig. 10) e non eserciti pressione sul collo; se necessario regolare l'altezza dello schienale (vedi paragrafo "REGOLAZIONE DELL'ALTEZZA DELLO SCHIENALE").
ATTENZIONE! Verificare che il regolatore della cintura dell'auto risulti in posizione arretrata (o al massimo allineata) allo schienale del sedile dell'auto (Fig. 5).

ATTENZIONE! Non fare mai passare la cintura auto in posizioni diverse da quelle indicate in questo libretto di istruzioni! (Fig. 12)

ATTENZIONE! Verificare che il bambino sia correttamente assicurato al Seggiolino, in modo che non scivoli in avanti.

Installazione in auto del Seggiolino senza bambino

Quando non si trasporta il bambino, il Seggiolino deve essere sempre lasciato agganciato con la cintura a tre punti dell'auto, oppure va riposto nel bagagliaio. Il seggiolino non agganciato può infatti costituire un pericolo per i passeggeri in caso di incidente o di brusche frenate.

Come togliere il bambino dal Seggiolino

È sufficiente sganciare la fibbia della cintura dell'auto, accompagnando la cintura durante l'arrotolamento.

Disinstallazione del seggiolino dall'auto

ATTENZIONE! Togliere il bambino dal Seggiolino prima di procedere alla disinstallazione.

1. Sganciare la cintura dell'auto.
2. Regolare la parte diagonale della cintura dalla guida accompagnandola durante l'arrotolamento.

Installazione e rimozione del portabicchiere

Il Seggiolino è dotato di 2 inserti, uno a destra e uno a sinistra della zona laterale della seduta per permettere di installare il portabicchiere a proprio piacimento.

Per installare il porta bicchiere:

- Inserire il portabicchiere nell'apposito inserto (Fig. 13)
- Spingere verso il basso il portabicchiere fino all'avvenuto bloccaggio (Fig. 14)

ATTENZIONE! Non appoggiare sul portabicchiere contenitori di vetro o liquidi caldi, potrebbero danneggiare il bambino.

Per rimuoverlo:

- Premere la levetta posteriore del portabicchiere e sollevarlo, sganciandolo dagli appositi inserti (Fig. 15)

Gli inserti del portabicchiere sono dotati di un apposito dispositivo che permette di mantenerlo sempre in posizione orizzontale.

Per roteare e sistemare nella posizione desiderata il portabicchiere:

- Premere la levetta posteriore e roteare il portabicchiere fino alla posizione desiderata.

Regolazione dell'altezza dello schienale

È possibile regolare l'altezza dello schienale in 10 posizioni per permettere di adattare al meglio il Seggiolino all'altezza del bambino.

Fare in modo che la testa del bambino sia ben contenuta e la cintura diagonale dell'auto, sia appoggiata correttamente sulla sua spalla.

In fase di regolazione dell'altezza dello schienale verificare che la posizione del guida cintura diagonale (B) sia posizionato sopra la spalla ad una distanza massima di 2 cm (fig. 16).

Per effettuare la regolazione:

1. Premere con una mano la leva regolazione altezza schienale (L) posta sul retro del poggiatesta (fig. 17).
2. Sollevare/abbassare lo schienale per adattarlo all'altezza delle spalle del bambino (fig. 18).
3. Rilasciare la leva verificando l'avvenuto aggancio nella posizione desiderata.

Regolazione della larghezza dello schienale

È possibile regolare la larghezza dello schienale per permettere di adattare al meglio il Seggiolino alla taglia del bambino.

Per effettuare la regolazione agire sulla ruota regolazione larghezza schienale (K) visibile sopra il poggiatesta:

1. Ruotando in senso antiorario lo schienale si allarga (fig. 19) e in senso orario si restringe (fig. 20).

Regolazione dell'inclinazione dello schienale/seduta

È possibile reclinare il Seggiolino agendo sul pulsante regolazione inclinazione (H).

Il Seggiolino auto prevede la possibilità di inclinazione dello schienale/seduta in 4 posizioni per permettere al bambino di viaggiare nella posizione per lui più confortevole.

Per reclinare lo schienale è sufficiente impugnare la seduta attraverso il vano frontale (fig 21) e tirare verso sé.

Per riportare il Seggiolino in posizione verticale, premere il pulsante regolazione inclinazione (H) spingendo la seduta verso lo schienale del sedile dell'auto.

ATTENZIONE! non reclinate il seggiolino durante l'utilizzo. Prima di effettuare le operazioni di regolazione è necessario togliere il bambino dal Seggiolino.

Dopo aver reclinato o raddrizzato il Seggiolino Oasys, verificare sempre che la cintura a tre punti dell'auto sia correttamente in tensione e al massimo 2 cm sopra la spalla del bambino (fig. 16).

Effettuate queste operazioni sempre quando la macchina è ferma.

Sfoderabilità schienale/seduta

Il rivestimento del Seggiolino auto è completamente sfoderabile e lavabile. È applicato alla struttura attraverso velcri ed elastici (Fig. 22) Sollevare completamente lo schienale (C) e allargare le alette laterali (N).

Schienale

Iniziando dalla parte inferiore dell'alette laterali, separare il rivestimento tessile dai velcri (fig. 23) sfilandolo.

Proseguire con la separazione della parte centrale dello schienale, dal basso verso l'alto, sfilando completamente anche la porzione del poggiatesta, facendo attenzione all'elastico di tenuta posto dietro lo schienale. (fig.24)

Seduta

1. Separare il velcro posteriore della seduta (fig. 25).
2. Tirare il rivestimento tessile in modo da tensionare l'elastico svincolandolo dal guida cintura addominale (F), da entrambi i lati (fig. 26).
3. Impugnando i due elastici, sfoderare completamente la porzione di rivestimento tessile dai guida cinture addominali (F) da entrambi i lati (Fig. 27).
4. La protezione centrale è vincolata allo schienale attraverso due dentini tirare verso l'alto la protezione centrale, sganciando i dentini dalle apposite sedi (fig. 28).
5. Sfilare il rivestimento tessile dei braccioli.
6. Completare la svestizione tirando verso l'alto il rinforzo plastico triangolare ancorato intorno al pulsante di regolazione inclinazione (H) (fig. 29 A e 29 B).

Per rivestire la fodera sulla struttura:

Sollevare completamente lo schienale e allargare le alette laterali.

Seduta

Iniziare la vestizione dalla seduta, procedendo a ritroso dalla operazione 6 fino all'operazione 1, prestando particolare attenzione a far aderire e calzare perfettamente il vestito sulla struttura in particolare in corrispondenza dei due guida cintura addominale (F), facendo passare entrambi gli elastici al di sotto di essi.

Schienale

Iniziare dalla parte del poggiatesta avendo cura di inserire l'elastico e la porzione di tessuto nel cover posteriore. Successivamente procedere con la vestizione completa, compiendo le operazioni 1 e 2 a ritroso.

Manutenzione e pulizia della fodera

Le operazioni di pulizia e manutenzione devono essere effettuate solo da un adulto.

Pulizia della fodera

La fodera del Seggiolino è completamente sfoderabile e lavabile. Per il lavaggio seguire le istruzioni riportate sull'etichetta della fodera:



Lavaggio in lavatrice a 30°C



Non candeggiare



Non asciugare in asciugatrice



Non stirare



Non lavare a secco

Non usare mai detersivi abrasivi o solventi. Non centrifugare la fodera e lasciarla asciugare senza strizzarla.

La fodera può essere sostituita esclusivamente con un ricambio approvato dal costruttore, poiché costituisce parte integrante del Seggiolino e quindi elemento di sicurezza.

ATTENZIONE! Il Seggiolino non deve essere mai usato senza la fodera, per non compromettere la sicurezza del bambino.

Pulizia delle parti plastiche

Pulire le parti in plastica solamente con un panno inumidito con acqua o con un detergente neutro.

Non usare mai detersivi abrasivi o solventi. Le parti mobili del Seggiolino non devono essere in alcun modo lubrificate.

Controllo dell'integrità dei componenti

Si raccomanda di verificare regolarmente l'integrità e lo stato di usura dei seguenti componenti:

- fodera: verificare che non fuoriescano imbottiture o che non ci sia rilascio di parti di esse. Verificare lo stato delle cuciture che devono essere sempre integre.
- plastiche: verificare lo stato di usura di tutte le parti in plastica, che non devono presentare evidenti segni di danneggiamento o di scolorimento.

ATTENZIONE! Nel caso in cui il Seggiolino risultasse deformato o fortemente usurato deve essere sostituito: potrebbe aver perso le caratteristiche originali di sicurezza.

Conservazione del prodotto

Quando non installato sull'auto si raccomanda di conservare il Seggiolino in un posto asciutto, lontano da fonti di calore e al riparo da polvere, umidità e luce solare diretta.

Smaltimento del prodotto

Raggiunto il limite di utilizzo previsto per il seggiolino, interrompere l'uso dello stesso e depositarlo tra i rifiuti. Per motivi di rispetto dell'ambiente, separare i diversi tipi di rifiuti secondo quanto previsto dalla normativa vigente nel proprio Paese.

GARANZIA

Il prodotto è garantito contro ogni difetto di conformità in normali condizioni di utilizzo secondo quanto previsto dalle istruzioni d'uso.

La garanzia non sarà applicata, dunque, in caso di danni derivanti da un uso improprio, usura o eventi accidentali.

Per la durata della garanzia sui difetti di conformità si rinvia alle specifiche previsioni delle normative nazionali applicabili nel paese d'acquisto, dove previste.

IMPORTANT : AVANT D'UTILISER LE PRODUIT, LIRE ATTENTIVEMENT ET ENTIÈREMENT CETTE NOTICE POUR ÉVITER TOUT DANGER ET LA CONSERVER POUR TOUTE RÉFÉRENCE FUTURE. POUR NE PAS COMPROMETTRE LA SÉCURITÉ DE VOTRE ENFANT, SUIVEZ ATTENTIVEMENT CES INSTRUCTIONS.

ATTENTION ! AVANT D'UTILISER LE PRODUIT, ÔTER ET ÉLIMINER TOUS LES SACHETS EN PLASTIQUE ÉVENTUELS ET TOUS LES ÉLÉMENTS COMPOSANT L'EMBALLAGE DU PRODUIT ET LES TENIR HORS DE PORTÉE DES ENFANTS. IL EST CONSEILLÉ D'ÉLIMINER CES ÉLÉMENTS EN FAISANT LE TRI SÉLECTIF CONFORMÉMENT AUX LOIS EN VIGUEUR.

TRÈS IMPORTANT ! À LIRE IMMÉDIATEMENT

- Ce siège-auto est homologué "Groupe 2/3", pour le transport d'enfants de 15 à 36 Kg (de 3 à 12 ans de façon indicative), conformément au règlement européen ECE R 44/04.
- Chaque pays applique des lois et des règlements différents en matière de sécurité pour le transport des enfants en voiture. C'est pourquoi il est conseillé de contacter les autorités locales pour obtenir davantage d'informations.
- Les activités de réglage du siège-auto doivent être effectuées exclusivement par un adulte.
- Éviter que quiconque utilise le produit sans avoir lu la notice.
- Le risque de blessures de l'enfant, non seulement en cas d'accident mais aussi dans d'autres circonstances (par ex. freinages brusques, etc.) augmente si les indications de cette notice ne sont pas suivies scrupuleusement.
- Conserver la Notice pour toute référence future : une poche permettant de ranger la notice se trouve derrière le dossier du siège auto.
- Le produit doit être utilisé exclusivement

comme siège-auto et ne doit pas être utilisé à la maison.

- La société Artsana décline toute responsabilité en cas d'utilisation incorrecte du produit et pour toute utilisation différente de cette notice.
- Aucun siège-auto ne peut garantir la sécurité totale de l'enfant en cas d'accident, mais son utilisation réduit le risque de blessures graves.
- Transporter un enfant dans un siège-auto correctement installé, même lors de trajets brefs ; dans le cas contraire, cela pourrait nuire à sa sécurité. Vérifier notamment que la ceinture est correctement tendue et qu'elle n'est ni entortillée ni mal positionnée.
- Suite à un accident même léger ou à une chute accidentelle, le siège-auto peut subir des dommages qui ne sont pas toujours visibles à l'œil nu : il est par conséquent nécessaire de le remplacer.
- Ne pas utiliser de sièges auto d'occasion : ils pourraient avoir subi des dommages structurels qui ne sont pas visibles à l'œil nu, mais qui peuvent compromettre la sécurité du produit.
- Ne pas utiliser de siège-auto endommagé, déformé, excessivement usagé, ou dont une quelconque partie est manquante : il pourrait avoir perdu ses caractéristiques de sécurité d'origine.
- Ne pas apporter de modifications ou d'ajouts au produit sans l'approbation du fabricant.
- Ne pas appliquer à ce siège-auto d'accessoires, de pièces de rechange ou d'éléments non fournis et approuvés par le fabricant.
- Ne pas utiliser d'épaisseurs, par exemple des coussins ou des couvertures, pour rehausser le siège-auto du siège du véhicule ou pour rehausser l'enfant du siège-auto : en cas d'accident, le siège-auto pourrait ne pas fonctionner correctement.
- Vérifier qu'aucun objet n'est interposé entre l'enfant et le siège-auto (ex. serviette, sac à dos), entre le siège-auto et le siège de la voiture ou entre le siège-auto et la portière.
- Vérifier que les sièges du véhicule (pliables, rabattables ou rotatifs) sont bien fixés.
- Vérifier qu'aucun objet ou bagage non fixé

ou positionné en toute sécurité n'est transporté, tout particulièrement sur la lunette arrière à l'intérieur du véhicule : en cas d'accident ou de freinage brusque, ils pourraient blesser les passagers.

- Ne pas laisser d'autres enfants jouer avec des éléments et des parties du siège- auto.
- Ne jamais laisser l'enfant seul dans le véhicule, cela peut être dangereux !
- Ne pas transporter plus d'un enfant à la fois dans le siège-auto.
- Vérifier que tous les passagers de la voiture mettent leur ceinture de sécurité, pour leur propre sécurité et parce qu'ils pourraient blesser l'enfant pendant le voyage, en cas d'accident ou de freinage brusque.
- ATTENTION ! Durant les opérations de réglage (de l'appuie-tête et du dossier), s'assurer que les parties mobiles du siège-auto n'entrent pas en contact avec le corps de l'enfant.
- Pendant la marche du véhicule, l'arrêter dans un lieu sûr avant d'effectuer des opérations de réglage sur le siège-auto ou sur l'enfant.
- Vérifier périodiquement que l'enfant n'ouvre pas la boucle de fixation de la ceinture de sécurité et qu'il ne manipule pas le siège auto ou des parties de celui-ci.
- Éviter de donner à manger à l'enfant pendant le voyage, notamment des sucettes, des glaces ou tout aliment sur un bâton. Il pourrait se blesser en cas d'accident ou de freinage brusque.
- Il est conseillé de faire des pauses fréquentes pendant les longs trajets : l'enfant se fatigue facilement dans le siège-auto et a besoin de bouger. Il est conseillé de faire monter et descendre l'enfant du côté du trottoir (en l'accompagnant).
- Ne pas éliminer les étiquettes et les marques de la housse du siège-auto, car cette opération pourrait l'endommager.
- Éviter une exposition prolongée au soleil du siège-auto : cela pourrait décolorer les matériaux et les tissus.
- Si le véhicule est resté immobile au soleil, vérifier que les différentes parties ne sont pas trop chaudes avant d'installer l'enfant dans le siège-auto : si c'est le cas, les laisser refroidir

avant d'y placer l'enfant, afin d'éviter tout risque de brûlure.

AVERTISSEMENT IMPORTANT

1. Ceci est un dispositif de retenue pour enfants "Universel", homologué conformément au Règlement ECE N°44, amendements série 04. Adapté à l'utilisation générale dans les véhicules et compatible avec la majorité, mais pas tous, des sièges de voiture.
2. La parfaite compatibilité est plus facilement garantie lorsque le fabricant du véhicule déclare dans la notice que le véhicule prévoit l'installation de dispositifs de retenue "Universels" pour la tranche d'âge en question.
3. Ce dispositif de retenue a été classé "Universel" d'après des critères d'homologation plus sévères par rapport à des modèles précédents qui ne disposent pas du présent avertissement.
4. Adapté uniquement à des véhicules dotés d'une ceinture de sécurité 3 points, statique ou à enrouleur, homologuée conformément au Règlement UN/ECE N°16 ou à d'autres standards équivalents.
5. En cas d'incertitude, contacter le fabricant du dispositif de retenue ou le revendeur.

LIMITATIONS ET CONDITIONS D'UTILISATION RELATIVES AU PRODUIT ET AU SIÈGE AUTO

ATTENTION ! Respecter scrupuleusement les limitations et les conditions d'utilisation suivantes relatives au produit et au siège-auto: dans le cas contraire, la sécurité n'est pas garantie.

- Le poids de l'enfant doit être compris entre 15 Kg et 36 Kg.
- Le siège de la voiture doit être équipé de ceintures de sécurité 3 points, statique ou à enrouleur, homologuée conformément au Règlement UN/ECE N°16 ou à d'autres standards équivalents (Fig. 1 – Fig. 2).
- Il peut arriver que la boucle de la ceinture de sécurité de la voiture soit trop longue et dépasse la hauteur prévue par rapport à la partie inférieure de l'assise (Fig. 3). Dans ce cas, le siège-auto ne doit pas être fixé sur ce siège

mais devra être installé sur un autre siège qui n'a pas ce problème. Pour obtenir davantage d'informations sur cet aspect, contacter le fabricant de la voiture.

- Le siège-auto peut être installé sur le siège avant côté passager ou sur un des sièges arrière et doit toujours être placé dans le sens de la marche. Ne jamais utiliser ce siège-auto sur des sièges orientés latéralement ou dans le sens contraire de la marche (Fig. 4).

ATTENTION ! Sur la base des statistiques sur les accidents, les sièges arrière du véhicule sont en général plus sûrs que les sièges avant: il est par conséquent conseillé d'installer le siège-auto sur les sièges arrière. Plus précisément, le siège le plus sûr est le siège central arrière, s'il est équipé d'une ceinture 3 points : dans ce cas, il est conseillé de placer le siège-auto sur le siège central arrière.

Si le siège-auto est placé sur le siège avant, pour plus de sécurité, il est conseillé de reculer le plus possible le siège en tenant compte de la présence d'autres passagers sur le siège arrière et de régler son dossier dans la position la plus verticale possible. Si la voiture est dotée d'un régulateur de hauteur de la ceinture, placer celui-ci dans la position la plus basse. Vérifier ensuite que le régulateur de la ceinture est en position reculée (ou au maximum alignée) par rapport au dossier du siège de la voiture (Fig. 5A et 5B).

Si le siège avant est doté d'un airbag, il est déconseillé d'y installer le siège-auto. En cas d'installation sur un siège quelconque protégé par un airbag, toujours consulter la notice du véhicule.

Vérifier que la boucle de la ceinture trois points de la voiture n'est pas trop haute et qu'elle n'appuie pas sur l'accoudoir du siège-auto (fig. 3). Sinon, essayer d'installer le siège-auto sur un autre siège.

NOTICE

Table des matières

- Installation du siège-auto avec les ceintures de sécurité et placement de l'enfant
- Installation du siège-auto sans enfant
- Comment enlever l'enfant du siège-auto

- Comment enlever le siège-auto de la voiture
- Comment installer et enlever le porte-gobelets
- Réglage de la hauteur du dossier
- Réglage de la largeur du dossier
- Réglage de l'inclinaison du dossier/assise
- Dehoussage du dossier/de l'assise
- Entretien et nettoyage de la housse

Éléments

- A. Appuie-tête
- B. Guide de la ceinture diagonale
- C. Dossier
- D. Accoudoirs
- E. Assise
- F. Guide de la ceinture abdominale
- G. Porte-gobelets
- H. Bouton de réglage de l'inclinaison
- I. Bouton tensionneur de ceinture
- J. Fixation pour porte-gobelets
- K. Molette de réglage de la largeur du dossier
- L. Levier de réglage de la hauteur du dossier
- M. Compartiment arrière pour la notice
- N. Ailettes latérales

Installation du siège-auto avec les ceintures de sécurité et placement de l'enfant

ATTENTION ! Le texte et les dessins de cette notice se réfèrent à une installation du siège-auto sur le siège arrière côté droit.

Pour installer le siège-auto dans d'autres positions, effectuer les mêmes opérations.

1. Placer le siège-auto sur le siège de la voiture en appuyant son dossier sur celui du siège (Fig. 6).

ATTENTION ! Vérifier que l'appuie-tête du siège n'interfère pas avec celui du siège -auto : il ne doit pas le pousser en avant (Fig. 7). Si c'est le cas, ôter l'appuie-tête du siège de la voiture sur lequel le siège-auto est installé. Ne pas oublier de remettre l'appuie-tête sur le siège de la voiture si le siège-auto est enlevé et le siège utilisé par un passager.

ATTENTION ! L'arrière du siège-auto doit bien adhérer au siège de la voiture.

2. Installer l'enfant en plaquant bien son dos au dossier du siège-auto.
3. Vérifier la hauteur du dossier (voir le paragraphe "RÉGLAGE DE LA HAUTEUR DU DOSSIER").

4. Vérifier la largeur du dossier (voir le paragraphe "RÉGLAGE DE LA LARGEUR DU DOSSIER").
5. Introduire la portion diagonale de la ceinture de la voiture dans le guide de la ceinture diagonale (B). Vérifier que le bouton tensionneur de ceinture (I) est complètement fermé, en s'assurant que la ligne blanche de référence est visible (fig.8).
6. Attacher la ceinture de sécurité de la voiture en faisant passer la partie abdominale dans les guides de la ceinture abdominale rouges (F) sous les deux accoudoirs et la partie diagonale sous l'accoudoir situé du côté de la boucle de fixation (fig. 9).
7. Tirer la partie diagonale de la ceinture de la voiture vers le haut, de sorte que toute la ceinture soit tendue et adhère bien au thorax et aux jambes de l'enfant, mais ne pas trop la serrer ! (Fig. 10).

ATTENTION ! Vérifier que la ceinture de la voiture est correctement tendue.

ATTENTION ! Vérifier que la ceinture de la voiture n'est pas entortillée (Fig. 11).

ATTENTION ! Vérifier que la ceinture diagonale repose correctement contre l'épaule de l'enfant (Fig. 10) et qu'elle n'exerce aucune pression sur son cou ; si nécessaire, régler la hauteur du dossier (voir le paragraphe "RÉGLAGE DE LA HAUTEUR DU DOSSIER").

ATTENTION ! Vérifier que le régulateur de la ceinture de la voiture est en arrière (ou au maximum aligné) par rapport au dossier du siège de la voiture (Fig. 5).

ATTENTION ! Ne jamais faire passer la ceinture de la voiture dans d'autres positions que celles indiquées dans cette notice ! (Fig. 12)

ATTENTION ! Vérifier que l'enfant est correctement installé dans le siège, de sorte qu'il ne glisse pas en avant.

Installation du siège-auto sans enfant

Quand l'enfant n'est pas transporté, le siège-auto doit toujours rester attaché avec la ceinture trois points de la voiture, ou bien il doit être rangé dans le coffre. Le siège non attaché peut en effet constituer un danger pour les passagers en cas d'accident ou de freinages brusques.

Comment enlever l'enfant du siège-auto

Il suffit de décrocher la boucle de la ceinture de la voiture, en accompagnant la ceinture pendant son enroulement.

Comment enlever le siège-auto de la voiture

ATTENTION ! Oter l'enfant du siège-auto avant d'enlever ce dernier de la voiture.

1. Détacher la ceinture de la voiture.
2. Enlever la partie diagonale de la ceinture du guide en l'accompagnant pendant son enroulement.

Comment installer et enlever le porte-gobelets

Le siège-auto est doté de 2 éléments permettant d'installer le porte-gobelets, un à droite et un à gauche de la zone latérale de l'assise.

Pour installer le porte-gobelets :

Introduire le porte-gobelets dans son logement (Fig. 13).

Pousser le porte-gobelets vers le bas jusqu'à ce qu'il soit bloqué (Fig. 14).

ATTENTION ! Ne pas poser de récipients en verre ou de liquides chauds sur le porte-gobelets ; ils pourraient blesser l'enfant.

Pour l'enlever :

Appuyer sur le levier arrière du porte-gobelets et le soulever, en le décrochant de son logement (Fig. 15).

Les logements prévus pour le porte-gobelets sont dotés d'un dispositif lui permettant de rester constamment en position horizontale.

Pour tourner et placer le porte-gobelets dans la position souhaitée :

Appuyer sur le levier arrière et tourner le porte-gobelets jusqu'à la position souhaitée.

Réglage de la hauteur du dossier

Il est possible de régler la hauteur du dossier dans 10 positions pour adapter au mieux le siège-auto à la taille de l'enfant.

Faire en sorte que la tête de l'enfant soit bien protégée et que la ceinture diagonale de la voiture repose correctement sur son épaule.

En phase de réglage de la hauteur du dossier, vérifier que le guide de la ceinture diagonale (B) est placé sur l'épaule de l'enfant à une distance maximum de 2 cm (fig. 16)

Pour effectuer le réglage :

1. Appuyer d'une main sur le levier de réglage de la hauteur du dossier (L) situé au dos de l'appuie-tête (fig. 17).
2. Soulever/abaisser le dossier pour l'adapter à la hauteur des épaules de l'enfant (fig. 18)
3. Relâcher le levier en vérifiant la fixation dans la position souhaitée.

Réglage de la largeur du dossier

Il est possible de régler la largeur du dossier pour adapter au mieux le siège-auto à la taille de l'enfant.

Pour effectuer le réglage, intervenir sur la roulette de réglage de la largeur du dossier (K) visible au-dessus de l'appuie-tête :

1. En tournant dans le sens inverse des aiguilles d'une montre, le dossier s'élargit (fig. 19) ; dans le sens des aiguilles d'une montre, il rétrécit (fig. 20).

Réglage de l'inclinaison du dossier/de l'assise

Il est possible de rabaisser le siège-auto à l'aide du bouton de réglage de l'inclinaison (H).

Le siège-auto prévoit la possibilité d'abaisser le dossier/l'assise dans 4 positions afin que l'enfant puisse voyager dans la position la plus confortable possible.

Pour abaisser le dossier, il suffit de saisir l'assise par le compartiment avant (fig. 21) et de tirer vers soi.

Pour ramener le siège-auto en position verticale, appuyer sur le bouton de réglage de l'inclinaison (H) en poussant l'assise vers le dossier du siège de la voiture.

ATTENTION ! N'abaissez pas le siège-auto pendant son utilisation. Avant d'effectuer les opérations de réglage, il est nécessaire d'enlever l'enfant du siège-auto.

Après avoir abaissé ou redressé le siège-auto Oasys, toujours vérifier que la ceinture trois points de la voiture est correctement tendue et se trouve au maximum à 2 cm au-dessus de l'épaule de l'enfant (fig. 16).

Toujours effectuer ces opérations lorsque la voiture est arrêtée.

Dehoussage du dossier/de l'assise

La housse du siège-auto est complètement

amovible et lavable. Elle est appliquée à la structure grâce à des velcros et des élastiques (Fig. 22).

Soulever complètement le dossier (C) et élargir les ailettes latérales (N).

Dossier

En commençant par la partie inférieure des ailettes latérales, séparer le revêtement en tissu des velcros (fig. 23) et l'enlever.

Séparer ensuite la partie centrale du dossier, du bas vers le haut, en enlevant complètement la portion de l'appuie-tête, en faisant attention à l'élastique de retenue situé derrière le dossier. (fig.24).

Assise

1. Séparer le velcro arrière de l'assise. (fig. 25)
2. Tirer sur le revêtement en tissu de façon à tendre l'élastique en le détachant du guide de la ceinture abdominale (F), des deux côtés. (fig. 26).
3. En saisissant les deux élastiques, enlever complètement la portion de revêtement en tissu des guides des ceintures abdominales (F) des deux côtés. (Fig. 27).
4. La protection centrale est attachée au dossier grâce à deux dents ; tirer la protection centrale vers soi, en détachant les dents de leurs logements. (fig. 28).
5. Enlever le revêtement en tissu des accoudoirs.
6. Terminer le dehoussage en tirant vers le haut le renfort plastique triangulaire attaché autour du bouton de réglage de l'inclinaison (H). (fig. 29 A et 29 B).

Pour remettre la housse sur la structure :

Soulever complètement le dossier et élargir les ailettes latérales.

Assise

Commencer à dehousser l'assise, de l'opération 6 à l'opération 1, en veillant tout particulièrement à ce que le revêtement adhère parfaitement à la structure, notamment au niveau des deux guides de la ceinture abdominale (F), en faisant passer les deux élastiques en dessous de ceux-ci.

Dossier

Commencer par l'appuie-tête en veillant à introduire l'élastique et la portion de tissu dans le couvercle arrière. Remettre ensuite la housse, en réalisant les opérations 1 et 2 dans le sens inverse.

Entretien et nettoyage de la housse

Les opérations de nettoyage et d'entretien doivent être effectuées par un adulte.

Nettoyage de la housse

La housse du siège-auto est complètement amovible et lavable. Pour le lavage, suivre les instructions indiquées sur l'étiquette de la housse :



Lavage en machine à 30°C



Ne pas blanchir



Ne pas sécher en machine



Ne pas repasser



Ne pas laver à sec

Ne jamais utiliser de produits nettoyants abrasifs ou de solvants.

Ne pas essorer la housse et la laisser sécher sans la tordre.

La housse peut être remplacée exclusivement par une pièce de rechange approuvée par le fabricant, parce qu'elle fait partie intégrante du siège-auto et constitue donc un élément de sécurité.

ATTENTION ! Le siège-auto ne doit jamais être utilisé sans la housse, afin de ne pas compromettre la sécurité de l'enfant.

Nettoyage des parties en plastique

Nettoyer les parties en plastique avec un chiffon imbibé d'eau et un produit nettoyant neutre.

Ne jamais utiliser de produits nettoyants abrasifs ou de solvants. Les parties mobiles du siège-auto ne doivent en aucun cas être lubrifiées.

Contrôle de l'état des éléments

Il est conseillé de vérifier régulièrement l'état et l'usure des éléments suivants :

- housse : vérifier que le rembourrage ne sort pas et qu'aucune partie n'est relâchée. Vérifier l'état des coutures qui doivent toujours être parfaites.
- parties en plastique : vérifier l'état d'usure de toutes les parties en plastique qui ne doivent montrer aucun signe évident d'endommagement ou de décoloration.

ATTENTION ! Si le siège-auto est déformé ou fortement usé, il doit être remplacé : il pourrait avoir perdu ses caractéristiques de sécurité d'origine.

Conservation du produit

Quand il n'est pas installé dans la voiture, il est conseillé de conserver le siège-auto dans un endroit sec, loin de sources de chaleur et à l'abri de la poussière, de l'humidité et des rayons du soleil.

Élimination du produit

Une fois la limite d'utilisation prévue pour le siège-auto atteinte, interrompre son utilisation et le déposer parmi les déchets. Pour des motifs de respect de l'environnement, trier les différents types de déchets conformément à la réglementation en vigueur dans votre pays.

GARANTIE

Le produit est garanti contre les défauts de conformité dans des conditions normales d'utilisation selon les indications prévues par la notice d'emploi.

La garantie ne sera donc pas appliquée en cas de dommages dérivant d'un usage inapproprié, de l'usure ou d'événements accidentels.

En ce qui concerne la durée de la garantie contre les défauts de conformité, consulter les conditions prévues par les normes nationales applicables, le cas échéant, dans le pays d'achat.

DE **Gebrauchsanleitung**

OASYS 2/3

WICHTIG: LESEN SIE BITTE VOR DEM GEBRAUCH DIESE GEBRAUCHSANLEITUNG AUFMERKSAM UND VOLLSTÄNDIG DURCH, UM GEFAHREN BEI DER BENUTZUNG ZU VERMEIDEN, UND BEWAHREN SIE DIE ANLEITUNG FÜR ZUKÜNFTIGES NACHSCHLAGEN AUF. UM DIE SICHERHEIT IHRES KINDES NICHT ZU GEFÄHRDEN, BEFOLGEN SIE BITTE GENAU DIESE ANWEISUNGEN.

ACHTUNG! VOR DEM GEBRAUCH, EVENTUELLE PLASTIKBEUTEL UND ALLE VERPACKUNGSTEILE DES PRODUKTS ABNEHMEN UND ENTSORGEN ODER FÜR KINDER UNZUGÄNGLICH AUFBEWAHREN. DIESE ELEMENTE MÜSSEN GETRENNT, IN ÜBEREINSTIMMUNG MIT DEN GELTENDEN GESETZEN, ENTSORGT WERDEN.

SEHR WICHTIG! BITTE UNBEDINGT LESEN

- Dieser Kinderautositz ist nach „Gruppe 2/3“ für den Transport von Kindern mit 15 bis 36 kg Körpergewicht (etwa zwischen 3 und 12 Jahren) unter Einhaltung der europäischen Regelung ECE R44/04 zugelassen.
- In jedem Land gelten andere Gesetze und Vorschriften für die Sicherheit bei der Beförderung von Kindern im Auto. Daher sollte man sich für weitere Informationen an die örtlichen Behörden wenden.
- Die Regulierung des Kinderautositzes darf ausschließlich von einem Erwachsenen vorgenommen werden.
- Sorgen Sie dafür, dass niemand das Produkt verwendet, ohne die Anleitungen gelesen zu haben.
- Das Risiko ernsthafter Schäden für das Kind, nicht nur im Falle eines Unfalls, sondern auch unter anderen Umständen (z.B. scharfes Bremsen usw.) steigt, wenn die in diesem Handbuch enthaltenen Anweisungen nicht gewissenhaft befolgt werden.
- Bewahren Sie diese Gebrauchsanleitung für späteres Nachschlagen auf: Auf der Rückseite des Kinderautositzes befindet sich dazu eine

spezielle Tasche für das Handbuch.

- Das Produkt ist ausschließlich für den Gebrauch als Kinderautositz bestimmt und nicht für die Verwendung im Haus.
- Die Gesellschaft Artsana übernimmt keine Haftung bei unsachgemäßer und von den vorliegenden Anweisungen abweichender Verwendung des Produkts.
- Kein Kinderautositz kann für die absolute Sicherheit des Kindes bei einem Unfall garantieren, allerdings verringert seine Verwendung das Risiko schwerer oder tödlicher Verletzungen.
- Wenn Sie ein Kind transportieren, verwenden Sie den Kinderautositz stets korrekt installiert, auch für kurze Fahrten, anderenfalls wird die Sicherheit des Kindes beeinträchtigt. Vergewissern Sie sich vor allem, dass der Sicherheitsgurt entsprechend gespannt, nicht verdreht und korrekt angelegt ist.
- Nach einem auch nur leichten Unfall kann der Kinderautositz Beschädigungen haben, die mit bloßem Auge nicht zu erkennen sind: Er muss daher auf jeden Fall ersetzt werden.
- Verwenden Sie bitte keine Kinderautositze aus zweiter Hand: Sie könnten strukturelle Schäden haben, die mit bloßem Auge nicht zu erkennen sind, jedoch die Sicherheit des Produkts beeinträchtigen.
- Wenn der Kinderautositz beschädigt, verformt oder stark abgenutzt ist bzw. wenn irgendein Teil fehlt, darf er nicht mehr benutzt werden: Die ursprünglichen Sicherheitseigenschaften könnten nicht mehr gegeben sein.
- Nehmen Sie keinerlei Änderungen oder Ergänzungen am Produkt ohne Genehmigung des Herstellers vor.
- Montieren Sie an diesem Kinderautositz stets nur Zubehörteile, Ersatzteile oder Komponenten, die vom Hersteller geliefert oder genehmigt wurden.
- Benutzen Sie keine Kissen oder Decken, um den Kinderautositz vom Fahrzeugsitz zu erhöhen oder das Kind darin höher sitzen zu lassen: Im Falle eines Unfalls könnte der Kinderautositz nicht korrekt funktionieren.
- Vergewissern Sie sich, dass sich keine Gegenstände zwischen Kind und Kinderautositz (z.B. Ranzen, Rucksack), zwischen Kinderau-

- tositz und Fahrzeugsitz oder zwischen Kinderautositz und Tür befinden.
- Vergewissern Sie sich, dass die Sitze des Fahrzeugs (zusammenklappbar, umklappbar oder sich drehen) festgestellt sind.
 - Achten Sie darauf, dass sich im Fahrzeug, vor allem auf der Hutablage, keine Gegenstände befinden, die nicht auf sichere Weise befestigt oder untergebracht sind: sie könnten bei einem Unfall oder scharfem Bremsen die Insassen verletzen.
 - Lassen Sie nicht zu, dass andere Kinder unbeaufsichtigt mit Komponenten und Teilen des Kinderautositzes spielen.
 - Lassen Sie das Kind niemals alleine im Fahrzeug. Dies kann gefährlich sein!
 - Der Kinderautositz ist nur für ein Kind ausgelegt.
 - Achten Sie darauf, dass alle Insassen zu ihrer eigenen Sicherheit im Fahrzeug angeschnallt sind. Ein Insasse, der nicht mit dem Sicherheitsgurt angeschnallt ist, kann bei einem Unfall oder scharfem Bremsen eine Gefahr für das Kind darstellen.
 - **ACHTUNG!** Vergewissern Sie sich bei der Einstellung der Kopfstütze und der Rückenlehne, dass die beweglichen Teile des Kinderautositzes nicht mit dem Körper des Kindes in Berührung kommen.
 - Falls während der Fahrt am Kinderautositz Verstellungen vorgenommen werden müssen oder das Kind Ihre Aufmerksamkeit benötigt, halten Sie zuerst das Fahrzeug an einem sicheren Ort an.
 - Kontrollieren Sie regelmäßig, dass das Kind nicht das Gurtschloss des Sicherheitsgurtes öffnet und nicht mit dem Kinderautositz oder Teilen davon spielt.
 - Vermeiden Sie es, dem Kind während der Fahrt etwas zu essen geben, vor allem keine Lutscher, Wassereis oder andere Speisen mit Stiel. Sie könnten bei einem Unfall oder scharfem Bremsen das Kind verletzen.
 - Machen Sie während langer Autofahrten öfters Pausen: Das Kind ermüdet sehr schnell im Kinderautositz und braucht Bewegung. Man sollte das Kind immer von der Seite des Bürgersteigs ein- und aussteigen lassen (und es dabei begleiten).

- Die Etiketten und Markenzeichen am Bezug des Kinderautositzes nicht entfernen, da dieser dadurch beschädigt werden kann.
- Setzen Sie den Kinderautositz nicht zu lange der Sonne aus: dies könnte Farbveränderungen an Materialien und Stoffen verursachen.
- Falls das Fahrzeug länger in der Sonne stand, vergewissern Sie sich bitte, bevor Sie das Kind in den Kinderautositz setzen, dass dessen Teile nicht überhitzt ist: sollte dies der Fall sein, lassen Sie den Sitz zuerst abkühlen, bevor Sie das Kind hinein setzen, um Verbrennungen zu vermeiden.

WICHTIGER HINWEIS

1. Dies ist eine "Universal"-Rückhalteeinrichtung für Kinder, die gemäß der ECE-Regelung R44, Änderungsreihe 04, zugelassen ist. Sie ist für die allgemeine Verwendung in Fahrzeugen geeignet und passt auf die meisten, jedoch nicht auf alle PKW-Sitze.
2. Die perfekte Kompatibilität erreicht man leichter, wenn der Fahrzeughersteller im betreffenden Handbuch erklärt, dass das Fahrzeug den Einbau von „Universal“-Rückhalteeinrichtung für Kinder der jeweiligen Altersgruppe vorsieht.
3. Diese Rückhalteeinrichtung wurde nach strengeren Bedingungen in die Klasse "Universal" eingestuft als vorhergehende Ausführungen, die nicht diese Aufschrift tragen.
4. Nur für den Einsatz in Fahrzeugen mit Dreipunkt-, Statik- oder Retraktor-Sicherheitsgurten geeignet, die nach der Regelung UN/ECE Nr. 16 oder anderen vergleichbaren Normen zugelassen sind.
5. Sollten Zweifel bestehen, wenden Sie sich an den Hersteller der Rückhalteeinrichtung oder an den Händler.

FÜR DAS PRODUKT UND DEN FAHRZEUGSITZ GELTENDE EINSCHRÄNKUNGEN UND NUTZUNGSBESTIMMUNGEN

ACHTUNG! Halten Sie gewissenhaft die folgende Einschränkungen und Nutzungsbestimmungen in Bezug auf das Produkt und den Fahrzeugsitz ein: Anderenfalls ist die Sicherheit nicht gewährleistet.

- Das Gewicht des Kindes muss zwischen 15 und 36 kg liegen.
- Der Fahrzeugsitz muss mit Dreipunkt-, Statik- oder Retraktor-Sicherheitsgurten ausgerüstet sein, die nach der Richtlinie UNI/ECE Nr. 16 oder anderen vergleichbaren Normen zugelassen sind (Abb. 1 – Abb. 2).
- Es kann vorkommen, dass das Gurtschloss des Sicherheitsgurtes des Fahrzeugs zu lang ist und die vorgesehene Höhe im Verhältnis zum unteren Teil des Sitzes übersteigt (Abb. 3). In diesem Fall darf der Kinderautositz nicht auf diesem Sitz befestigt werden, sondern ist auf einem anderen Sitz zu installieren, bei dem dieses Problem nicht besteht. Für weitere Informationen zu diesem Thema, wenden Sie sich bitte an den Autohersteller.
- Der Kinderautositz kann auf dem Beifahrersitz oder auf jedem der Rücksitze montiert werden und muss immer in Fahrtrichtung positioniert sein. Verwenden Sie diesen Kinderautositz niemals auf Sitzen, die seitlich oder gegen die Fahrtrichtung ausgerichtet sind (Abb. 4).

ACHTUNG! Nach den Unfallstatistiken sind die hinteren Fahrzeugsitze im Allgemeinen sicherer als der vordere, weshalb sie für die Montage des Kinderautositzes vorzuziehen sind. Insbesondere der Sitz in der Mitte hinten ist am sichersten, wenn dieser mit einem 3-Punkt-Sicherheitsgurt ausgestattet ist: In diesem Fall wird empfohlen, den Kinderautositz auf dem Sitz in der Mitte hinten zu montieren.

Wird der Kinderautositz auf dem Vordersitz installiert, sollte dieser für eine größere Sicherheit so weit zurückgestellt werden, wie es mit den anderen Insassen auf dem Rücksitz vereinbar ist und die Rückenlehne ist so senkrecht wie möglich einzustellen. Wenn das Auto über eine Höheneinstellvorrichtung für den Sicherheitsgurt verfügt, diese in der niedrigsten Position einstellen. Prüfen Sie danach, ob die Einstellvorrichtung zur Rückenlehne des Autositzes zurückgesetzt ist (oder sich zumindest auf gleicher Höhe befindet) (Abb. 5A und 5B).

Wenn der Vordersitz über einen Front-Airbag verfügt, sollte der Kinderautositz nicht auf diesem Sitz installiert werden. Im Falle einer In-

stallation auf einem durch Airbag geschützten Sitz stets im Betriebshandbuch des Fahrzeugs nachschlagen.

Stellen Sie sicher, dass das Gurtschloss des 3-Punkt-Gurts des Autos nicht zu hoch ist und nicht auf der Armlehne des Kinderautositzes aufliegt (Abb. 3). Anderenfalls versuchen Sie, den Kinderautositz auf einem anderen Sitz des Fahrzeugs zu installieren.

GEBRAUCHSANLEITUNG

Index

- Installation des Kinderautositzes mit Sicherheitsgurten im Auto und Hineinsetzen des Kindes
- Installation des Kinderautositzes im Auto ohne Kind
- So wird das Kind aus dem Kinderautositz genommen
- Entfernen des Kinderautositzes aus dem Auto
- Anbringen und Entfernen des Becherhalters
- Höheneinstellung der Rückenlehne
- Breitereinstellung der Rückenlehne
- Verstellung der Neigung von Rückenlehne/Sitzfläche
- Abnehmbarer Bezug Rückenlehne/Sitzfläche
- Pflege und Reinigung des Bezugs

Bestandteile

- A. Kopfstütze
- B. Diagonale Gurtführung
- C. Rückenlehne
- D. Armlehnen
- E. Sitzfläche
- F. Beckengurtführung
- G. Becherhalter
- H. Taste zur Einstellung der Neigung
- I. Taste zum Öffnen/Schließen der Gurtführung
- J. Befestigung für Becherhalter
- K. Breitereinstellrad der Rückenlehne
- L. Höhenverstellhebel der Rückenlehne
- M. Hintere Tasche für Gebrauchsanleitung
- N. Seitenflügel

Installation des Kinderautositzes mit Sicherheitsgurten im Auto und Hineinsetzen des Kindes

ACHTUNG! Die vorliegenden Anweisungen beziehen sich sowohl was den Text als auch was die Zeichnungen betrifft auf die Installation des Kinderautositzes auf dem rechten Rücksitz.

Für die Installation in einer anderen Position, sind jedoch dieselben Arbeitsgänge auszuführen.

1. Stellen Sie den Kinderautositz mit seiner Rückenlehne gegen die des Fahrzeugsitzes angelehnt auf den Sitz (Abb. 6).

ACHTUNG! Vergewissern Sie sich, dass die Kopfstütze des Fahrzeugsitzes nicht die Kopfstütze des Kinderautositzes behindert: sie darf diese nicht nach vorne drücken (Abb. 7). Sollte dies vorkommen, die Kopfstütze des Fahrzeugsitzes, auf dem der Kinderautositz installiert wird, abnehmen. Denken Sie daran, die Kopfstütze wieder am Fahrzeugsitz anzubringen, wenn der Kinderautositz entfernt und der Fahrzeugsitz von einem Insassen benutzt wird.

ACHTUNG! Die Rückseite des Kinderautositzes muss fest am Fahrzeugsitz anliegen.

2. Das Kind mit dem Rücken gut an die Rückenlehne des Kinderautositzes angelehnt hineinsetzen.

3. Die Höhe der Rückenlehne kontrollieren (siehe Abschnitt "HÖHENEINSTELLUNG DER RÜCKENLEHNE").

4. Die Breite der Rückenlehne kontrollieren (siehe Abschnitt "BREITENEINSTELLUNG DER RÜCKENLEHNE").

5. Die diagonale Abzweigung des Gurtgurts in die diagonale Gurtführung (B) einfügen. Vergewissern Sie sich, dass Taste zum Öffnen/Schließen der Gurtführung (I) komplett geschlossen wurde, indem Sie prüfen, ob die weiße Bezugslinie sichtbar ist (Abb. 8).

6. Den Sicherheitsgurt des Autos einhaken, indem der Beckengurt durch die roten Beckengurtführungen (F) unter den beiden Armlehnen und der diagonale Teil unter der Armlehne auf der Seite des Gurtschlösses durchgeführt wird (Abb. 9).

7. Den diagonalen Teil des Gurtgurts nach oben ziehen, so dass der ganze Gurt

gut gespannt ist und fest am Oberkörper des Kinds anliegt, aber nicht zu fest ziehen! (Abb. 10).

ACHTUNG! Prüfen, ob der Autogurt korrekt gespannt ist.

ACHTUNG! Prüfen, ob der Autogurt nicht verdreht ist (Abb. 11).

ACHTUNG! Prüfen, ob die diagonale Gurtabzweigung korrekt an der Schulter des Kindes anliegt (Abb. 10) und keinen Druck auf den Hals ausübt; falls erforderlich, die Höhe der Rückenlehne einstellen (siehe Abschnitt "HÖHENEINSTELLUNG DER RÜCKENLEHNE").

ACHTUNG! Prüfen, ob der Gurtregler zur Rückenlehne des Fahrzeugsitzes in zurückgesetzter Position liegt (oder zumindest auf gleicher Höhe) (Abb. 5).

ACHTUNG! Lassen Sie den Autogurt niemals in anderen als den in dieser Gebrauchsanleitung angegebenen Positionen verlaufen! (Abb. 12).

ACHTUNG! Vergewissern Sie sich, dass das Kind korrekt am Kinderautositz gesichert ist, so dass es nicht nach vorne rutscht.

Installation des Kinderautositzes im Auto ohne Kind

Wenn das Kind nicht im Auto transportiert wird, muss der Kinderautositz immer mit dem 3-Punkt-Gurt des Autos befestigt bleiben oder im Kofferraum verstaut werden. Der nicht befestigte Kinderautositz kann im Falle eines Unfalls oder bei scharfem Bremsen zu einer Gefahr für die Insassen werden.

So wird das Kind aus dem Kinderautositz genommen

Es ist ausreichend, das Gurtschloss des Gurtgurts zu öffnen und den Gurt beim Aufwickeln mit der Hand zu begleiten.

Entfernen des Kinderautositzes aus dem Auto

ACHTUNG! Das Kind aus dem Kinderautositz nehmen, bevor man diesen ausbaut.

1. Den Gurtgurt abschnallen.

2. Die diagonale Gurtabzweigung aus der Führung ziehen und beim Aufwickeln mit der Hand begleiten.

Anbringen und Entfernen des Becherhalters

Der Kinderautositz verfügt über 2 Einsätze, jeweils auf der rechten und auf der linken Seite der Sitzfläche, um den Becherhalter nach Belieben anzubringen.

Zur Montage des Becherhalters:

Den Becherhalter in den entsprechenden Einsatz einfügen (Abb. 13).

Den Becherhalter nach unten drücken, bis er einrastet (Abb. 14).

ACHTUNG! Stellen sie keine Glasbehälter oder heißen Flüssigkeiten in den Becherhalter, da sie das Kind verletzen könnten.

Zum Abnehmen:

Den Hebel hinten am Becherhalter drücken und diesen aus den jeweiligen Einsätzen nach oben ziehen (Abb. 15).

Die Einsätze des Becherhalters sind mit einer Vorrichtung ausgestattet, die stets eine horizontale Position des Bechers gewährleistet.

Um den Becherhalter zu drehen und in die gewünschte Position zu bringen:

Den hinteren Hebel drücken und den Becherhalter in die gewünschte Position drehen.

Höheneinstellung der Rückenlehne

Die Rückenlehne kann in 10 verschiedenen Höhen eingestellt werden, damit der Kinderautositz so gut wie möglich an die Größe des Kindes angepasst werden kann.

Der Kopf des Kindes muss sich innerhalb des Kinderautositzes befinden und der Sicherheitsgurt des Autos muss korrekt an der Schulter anliegen.

Bei der Höhenverstellung der Rückenlehne achten Sie bitte darauf, dass die diagonale Gurtführung (B) sich über der Schulter des Kindes befindet, in einem Abstand von höchstens 2 cm (Abb. 16).

So wird die Einstellung vorgenommen:

1. Mit einer Hand den Höhenverstellhebel der Rückenlehne (L) auf der Rückseite der Kopfstütze drücken (Abb. 17).
2. Die Rückenlehne anheben oder senken, um sie der Schulterhöhe des Kindes anzupassen (Abb. 18).
3. Den Hebel wieder loslassen und sicherstellen, dass die Rückenlehne in der gewünschten Position einrastet.

Breiteneinstellung der Rückenlehne

Die Breite der Rückenlehne kann verstellt werden, damit der Kinderautositz so gut wie möglich an die Größe des Kindes angepasst werden kann.

Zum Verstellen, das Breitereinstellrad der Rückenlehne (K) betätigen, das über der Kopfstütze zu sehen ist:

1. Wenn man es gegen den Uhrzeigersinn dreht, verbreitert sich die Rückenlehne (Abb. 19) und im Uhrzeigersinn verkleinert sie sich (Abb. 20).

Einstellung der Neigung von Rückenlehne/Sitzfläche

Man kann den Kinderautositz zurückklappen, indem man die Taste zur Einstellung der Neigung (H) drückt.

Die Rückenlehne/Sitzfläche des Kinderautositzes kann in 4 Stufen geneigt werden, damit das Kind in der jeweils bequemsten Stellung befördert wird.

Zur Neigung der Rückenlehne braucht man nur durch das Frontfach hindurch die Sitzfläche zu greifen (Abb. 21) und zu sich zu ziehen. Um den Kinderautositz wieder senkrecht zu stellen, die Taste zur Einstellung der Neigung (H) drücken und die Sitzfläche zur Rückenlehne des Autositzes hin drücken.

ACHTUNG! Den Kinderautositz nicht zurückklappen, während er benutzt wird. Bevor man Einstellungen durchführt, muss das Kind aus dem Kinderautositz genommen werden.

Nachdem man den Kinderautositz Oasys zurückgeklappt oder gerade gestellt hat, immer sicherstellen, dass der 3-Punkt-Gurt des Autos korrekt gespannt ist und sich höchstens 2 cm über der Schulter des Kindes befindet (Abb. 16). Diese Arbeiten immer nur ausführen, wenn das Auto steht.

Abnehmbarer Bezug Rückenlehne/Sitzfläche

Der Bezug des Kinderautositzes kann komplett abgenommen und gewaschen werden. Er ist mit Klettverschlüssen und Gummizügen an der Struktur befestigt (Abb. 22).

Die Rückenlehne (C) vollständig anheben und die Seitenflügel (N) herausziehen.

Rückenlehne

Im unteren Teil der seitlichen Flügel beginnend den Stoffbezug von den Klettverschlüssen lösen (Abb. 23) und ihn abziehen.

Dann den mittleren Teil der Rückenlehne von unten nach oben abtrennen und auch den Teil der Kopfstütze vollständig abziehen. Dabei auf das Haltegummi hinter der Rückenlehne achten. (Abb. 24).

Sitzfläche

1. Den hinteren Klettverschluss der Sitzfläche lösen (Abb. 25).
2. Den Stoffbezug ziehen, so dass das Gummi gespannt und von beiden Seiten aus der Beckengurtführung (F) gelöst wird (fig. 26).
3. Die beiden Gummizüge greifen und den Teil des Stoffbezugs auf beiden Seiten komplett von der Beckengurtführung (F) abziehen (Abb. 27).
4. Der mittlere Schutz ist an der Rückenlehne durch zwei Zähne befestigt. Ihn nach oben ziehen und die Zähne aus ihren Sitzen lösen (Abb. 28).
5. Den Stoffbezug der Armlehnen abziehen
6. Zum Schluss die dreieckige Verstärkung aus Kunststoff nach oben ziehen, die um die Taste zur Einstellung der Neigung (H) verankert ist (Abb. 29 A und 29 B)

Zum Aufziehen des Bezugs auf der Struktur:

Die Rückenlehne vollständig anheben und die Seitenflügel herausziehen.

Sitzfläche

Zuerst die Sitzfläche beziehen und dabei in umgekehrter Reihenfolge von Punkt 6 bis Punkt 1 vorgehen. Besonders darauf achten, dass der Bezug gut an der Schale anliegt, vor allem in Höhe der beiden Beckengurtführungen (F), indem man beide Gummizüge unter diesen durchführt.

Rückenlehne

Mit der Kopfstütze beginnen und dabei darauf achten, den Gummizug und den Stoffteil in die hintere Abdeckung einzufügen. Daraufhin den Bezug fertig aufziehen, indem man die

Arbeitsschritte 1 und 2 in umgekehrter Reihenfolge ausführt.

Pflege und Reinigung des Bezugs

Die Reinigungs- und Wartungsarbeiten dürfen nur von einem Erwachsenen durchgeführt werden.

Reinigung des Bezugs

Der Bezug des Kinderautositzes kann komplett abgenommen und gewaschen werden. Zur Reinigung befolgen Sie die auf dem Etikett des Bezugs aufgeführten Anweisungen:



In der Maschine bei 30°C waschen



Nicht bleichen



Nicht im Trockner trocknen



Nicht bügeln



Nicht chemisch reinigen

Verwenden Sie keine Scheuer- oder Lösungsmittel.

Den Bezug nicht schleudern und ohne Auswringen trocknen lassen.

Der Bezug darf ausschließlich durch einen vom Hersteller genehmigten Bezug ersetzt werden, da er Bestandteil des Kinderautositzes und somit ein Sicherheitselement ist.

ACHTUNG! Der Kinderautositz darf niemals ohne den Bezug verwendet werden, damit die Sicherheit des Kindes nicht beeinträchtigt wird.

Reinigung der Kunststoffteile

Für die Reinigung der Kunststoffteile benutzen Sie bitte nur ein mit Wasser angefeuchtetes Tuch oder ein neutrales Reinigungsmittel. Verwenden Sie keine Scheuer- oder Lösungsmittel. Die beweglichen Teile des Kinderautositzes dürfen keinesfalls geschmiert werden.

Kontrolle auf Beschädigung der Bestandteile

Es wird empfohlen, regelmäßig die Unversehrtheit und den Verschleiß folgender Bestandteile zu überprüfen:

- Bezug: Vergewissern Sie sich, dass keine Füllung heraustritt bzw. dass keine Teile der Füllung verloren gehen. Überprüfen Sie die Beschaffenheit der Nähte, die stets unverseht sein müssen.
- Kunststoffteile: Kontrollieren Sie den Verschleiß aller Kunststoffteile. Sie dürfen keine sichtbaren Zeichen von Beschädigung oder Ausbleichung aufweisen.

ACHTUNG! Sollte der Kinderautositz verformt oder stark abgenutzt sein, ist er zu ersetzen: Die ursprünglichen Sicherheitseigenschaften könnten nicht mehr gegeben sein.

Aufbewahrung des Produkts

Wenn der Kindersitz nicht im Auto montiert ist, wird empfohlen, ihn an einem trockenen Ort, von Wärmequellen entfernt und vor Staub, Feuchtigkeit und direktem Sonnenlicht geschützt aufzubewahren.

Entsorgung des Produkts

Ist die für den Kinderautositz vorgesehene Gebrauchsgrenze erreicht, muss dieser entsorgt werden. Zum Schutz der Umwelt trennen Sie die verschiedenen Einzelteile und befolgen Sie die Entsorgungsbestimmungen Ihres Landes.

GARANTIE

Die Garantie gilt bei allen Konformitätsfehlern, die trotz normaler Gebrauchsbedingungen (gemäß den Vorgaben der Gebrauchsanleitung) auftreten.

Die Garantie ist verwirkt bei unsachgemäßem Gebrauch, Abnutzung oder bei persönlichen Unglücksfällen.

Bezüglich der Garantiedauer für Konformitätsfehler verweisen wir auf die nationalen Rechtsvorschriften des Kauflandes.

EN Instructions for use

OASYS 2/3

IMPORTANT: PLEASE READ THESE INSTRUCTIONS CAREFULLY BEFORE USE AND KEEP THEM FOR FUTURE REFERENCE. READ THESE INSTRUCTIONS CAREFULLY TO GUARANTEE YOUR CHILD'S SAFETY AT ALL TIMES.

WARNING! BEFORE USE, REMOVE AND DISPOSE OF ALL PLASTIC BAGS AND PACKAGING MATERIALS AND KEEP THEM OUT OF REACH OF CHILDREN. IT IS RECOMMENDED TO DISPOSE OF THESE ITEMS AT AN APPROPRIATE DIFFERENTIATED COLLECTION POINT, AS REQUIRED BY THE REGULATIONS IN FORCE.

VERY IMPORTANT! TO BE READ IMMEDIATELY

- This child car seat is "Group 2/3" certified, to carry children from 15 to 36 Kg of weight (from 3 to approximately 12 years of age), and conforms to European Standard ECE R 44/04.
- Each country imposes different road safety laws and regulations when transporting children in vehicles. This is why it is highly recommended to contact your local authorities to receive further information.
- The child car seat adjustment operations must only be carried out by an adult. The product must not be used by anybody who has not read these instructions. The risk of serious injuries to the child increases, not only in the case of accidents, but also in other circumstances (i.e.: sudden braking etc.), if these instructions are not followed carefully.
- Please keep the instruction booklet for future reference. There is a special pocket behind the child car seat backrest to store its user manual.
- This product is expressly intended to be used only as a child car seat; it should not be used

indoors.

- Artsana declines all responsibility for any inappropriate use of the product and for any use not in compliance with these instructions.
- No child car seat can guarantee the total safety of your child in the event of an accident, but the use of this product reduces the risk of serious injuries should the same occur.
- Always place your child in the properly installed car seat, even when travelling short distances; failure to do so may put his safety at risk. In particular, check that the harness belt is tightened correctly, is not twisted and is in the correct position.
- After an accident, even a minor one, or an accidental fall, the child seat may incur damage, even if it is not visible to the naked eye: it must therefore be replaced.
- Do not use second hand child car seats: they may have suffered structural damage, which is not visible to the naked eye, but enough to seriously compromise the safety of the product.
- Never use a child car seat that is damaged, deformed, excessively worn or one with any missing parts. It may no longer comply with the original safety standards.
- This product must not be modified in any way, unless such modification is approved by the manufacturer.
- Do not fit any accessories, spare parts or components on the stroller which have not been supplied and approved by the manufacturer.
- Do not use spacers, for example pillows, blankets, etc., to distance the child car seat from the car seat or to distance the child from the child car seat: in the event of an accident, the child car seat may not operate correctly.
- Check that there are no objects between the child and the child car seat (e.g. satchel, rucksack) between the child car seat and the vehicle seat or between the child car seat and the door of the vehicle.
- Check that vehicle seats (folding, adjustable

or rotating versions) are secured correctly.

- Do not transport loose or unsecured objects or baggage on the back shelf of the vehicle: in the event, of an accident or sudden braking, they may injure the passengers.
- Do not let children play with the components or parts of the child car seat.
- Never leave your child unattended in the car, it can be dangerous!
- Do not carry more than one child at a time in the child car seat.
- Ensure that all the car passengers fasten their seat belt, for their own safety and because, during the journey, they may injure the child in the event of an accident or sudden braking of the car.
- **WARNING!** Ensure that during the adjustment operations (of the headrest and backrest) the movable parts of the child car seat do not come into contact with your child.
- When travelling, stop the vehicle in a safe place before carrying out any adjustment operations on the child car seat or the child.
- Check periodically that your child does not unfasten the buckle of the safety harness, or that it does not tamper with the child car seat or any of its parts.
- Avoid giving food to your child while travelling, in particular lollypops, ice lollies or other foods on sticks. It may injure your child in the event of an accident or sudden braking.
- On long journeys, it is recommended to make frequent stops: children tire very easily in child car seats and need to stretch their legs. It is recommended to accompany your child in and out of the car from the pavement side, not the traffic road side.
- Do not remove the labels and trademarks from the child car seat lining; this could damage the lining itself.
- Do not leave the highchair under the sun for a long time: prolonged exposure to direct sunlight may cause the fabric cover to fade.
- If the vehicle has been left in the sun, check that the different parts of the child car seat are not too hot: in such an event, let the child car seat cool down first before placing the

child into it, in order to avoid burns.

IMPORTANT INFORMATION

1. This is a "Universal" child restraint device and is approved to ECE Regulation No. 44, amendment series 04 standards. It is suitable for use in vehicles and will fit most, but not all car seats.
2. A correct fit is likely if the vehicle manufacturer has declared that the vehicle is capable of accepting a "Universal" child restraint device for this age group.
3. This child restraint device has been classified as "Universal" under more stringent conditions than those that were applied to earlier designs which do not display this notice.
4. Only suitable if the vehicle is fitted with a 3-point static or 3-point retractor safety harnesses approved to UN/ECE Regulation No.16, or other equivalent standards.
5. If in doubt, consult either the child restraint device manufacturer or your retailer.

RESTRICTIONS AND REQUISITES REGARDING THE USE OF THE PRODUCT AND CAR SEAT

WARNING! Read these restrictions and requisites carefully to ensure the product and car seat are used safely: if you don't, the safety levels can not be guaranteed.

- The child car seat is suitable for children from 15 up to 36 Kg in weight.
The car seat must be fitted with a 3-point static or 3-point retractor safety belts approved to UN/ECE Regulation No.16, or other equivalent standards (Diag. 1- Diag. 2.).
- You may find that the safety belt buckle is too long and exceeds the foreseen height in relation to the lower section of the child car seat (Diag. 3). In this case the child car seat must not be installed on that specific seat, and you should try installing it on a seat that does not have this inconvenience. Please contact the car manufacturer for further information on this aspect.
- The child car seat can be fitted into the front passenger seat or any other back seats, al-

ways in a forward facing direction. Never use this child car seat on vehicle seats which are facing sideways or rearwards (diag. 4).

WARNING! According to car accident statistics, the rear seats of a vehicle are generally safer than the front seat: it is therefore recommended to fit the child car seat into the rear seats of the car. In particular, the central rear seat is the safest, when fitted with a 3-point safety strap: in this case it is recommended to fit the child car seat onto the central rear seat of the vehicle.

If the child car seat is fitted in the front seat of the car, in order to ensure maximum safety, it is recommended to push the seat back as much as possible, bearing in mind the comfort of the passenger sitting in the seat directly behind it and adjusting the backrest to the most vertical position. If the vehicle is fitted with an adjuster to regulate the height of the safety belt, position it as low as possible. Check that the safety belt adjuster is behind (or at the most aligned) with the backrest of the vehicle seat (Diag. 5A and 5B).

It is not recommended to fit the child car seat into a front seat equipped with airbag. If you wish to fit the child car seat in any seat protected by airbag, always refer to the vehicle instructions manual.

Make sure that the buckle seat belt is not too high and not rests on the armrest of the car seat (Diag 3). Otherwise, try to install the car seat for your child on another car seat in the car.

INSTRUCTIONS FOR USE

Contents

- Fitting the child car seat inside the vehicle using safety belts and placing the child inside.
- Installing the child seat inside the vehicle without the child inside.
- How to remove the child from the child car seat.
- Removal of the child car seat from the vehicle.
- Installing and removing the cup holder.
- Adjusting the height of the back rest.
- Adjusting the width of the back rest.
- Adjusting the inclination of the child car seat

backrest/seat.

- Removable backrest/seat covers
- Cleaning and maintenance of the seat covers

Parts

- A. Headrest
- B. Diagonal belt guide
- C. Backrest
- D. Armrests
- E. Seat
- F. Lap belt guide
- G. Cup holder
- H. Reclining adjuster button
- I. Safety belt guide open/close button
- J. Cup holder clip
- K. Backrest width adjuster wheel
- L. Backrest height adjuster lever
- M. Rear pocket for instruction booklet
- N. Side wings

Fitting the child car seat inside the vehicle using safety belts and placing the child inside

WARNING! These instructions and diagrams are for the installation of the child car seat on the right back seat.

To fit the child car seat in other positions, carry out these operations in the same order.

1. Place the child car seat onto the vehicle seat with the backrest up against the vehicle seat backrest (Diag. 6).

WARNING! Check that the vehicle headrest does not interfere with the child seat headrest: it must not push it forwards (Diag. 7). If this happens, remove the headrest from the vehicle seat where you intend to install the child car seat. Remember to replace the vehicle headrest when the child car seat is removed and a passenger uses the seat.

WARNING! The rear side of the child car seat must be resting against the vehicle seat.

2. Place your child inside the car seat with his back correctly placed against the backrest.
3. Check the backrest height (see paragraph "ADJUSTING THE HEIGHT OF THE BACKREST")
4. Check the backrest width (see paragraph

"ADJUSTING THE WIDTH OF THE BACKREST").

5. Thread the diagonal car seat belt through the diagonal belt guide (B). Check that the belt guide (I) open/close button is firmly closed; you must be able to see the white reference line (Diag. 8).
6. Connect the car safety belt by threading the lap belt through the red lap belt guides (F) under the two armrests in line, and by threading the diagonal belt under the armrest on the side of the fastener buckle (Diag. 9).
7. Pull the diagonal car safety belt upwards, to ensure the belt is taut and fitting properly over the child's legs and chest; don't tighten it too much!. (Diag. 10).

WARNING! Check that the car safety belt is tight enough.

WARNING! Check that the car safety belt is not twisted (Diag. 11).

WARNING! Check that the diagonal safety belt fits correctly across the child's shoulder (Diag. 10) and does not press on the neck; adjust the backrest accordingly (see paragraph "ADJUSTING THE HEIGHT OF THE BACKREST").

WARNING! Check that the car safety belt adjuster is behind the backrest of the car seat (or at least aligned to it) (Diag. 5).

WARNING! Do not fit the car safety belt in any way other than that indicated in these instructions! (Diag. 12).

WARNING! Check that the child is strapped into the child car seat correctly so that he cannot slide forwards.

Installing the child seat inside the vehicle without the child inside

When the child is not travelling in the car, the child car seat should be left secured by the vehicle three-point safety belt, or stowed away in the car boot. An unsecured child car seat may be a source of danger for the other passengers in the event of an accident or sudden braking.

How to remove the child from the child car seat

Release the car belt buckle, accompanying the belt as it retracts.

Removal of the child car seat

WARNING! Remove the child from the child car seat before removing it.

1. Release the car safety belt.
2. Unthread the diagonal strap through the guide, accompanying it as it retracts.

Installing and removing the cup holder

The child car seat has 2 inserts, one on the right and one on the left of the side of the seat where you can fit the cup holder whenever you like.

To install the cup holder:

1. Insert the cup holder into the relative guide (Diag. 13).
2. Press the cup holder downwards until it clicks into place (Diag. 14).

WARNING! Do not place glass containers or hot liquids on the cup holder as they could harm the child.

To remove it:

1. Press the lever on the back of the cup holder and lift it upwards, out of the guide (Diag. 15). The cup holder guides are fitted with a special device that makes sure it always remains in a horizontal position.

To rotate and position the cup holder:

1. Press the lever on the back and rotate it to the desired position.

Adjusting the height of the back rest

The height of the headrest can be adjusted to 10 different positions to adapt the child car seat to the height of the child.

Make sure the child's head is always well protected and the car diagonal safety belt is positioned properly on his shoulder.

When adjusting the height of the backrest, check that the diagonal belt loop (B) is positioned at a maximum of 2 cm above the child's shoulder (Diag. 16).

To make the adjustment:

1. Use one hand to press the child car seat backrest height adjuster lever (L) located on the back of the headrest (Diag. 17).
2. Raise/lower the backrest to adapt it to the height of the child's shoulders (Diag. 18).

3. Release the lever checking that it has clicked into the desired position.

Adjusting the width of the back rest

The width of the backrest can be adjusted to adapt the child car seat to suit the physique of the child.

Use the backrest width regulator wheel (K) located above the headrest, to adjust the width:

1. Rotating it counter clockwise will increase the width of the backrest (Diag. 19) while rotating it clockwise will decrease the width (Diag. 20).

Adjusting the inclination of the child car seat backrest/seat

It is possible to recline the child car seat by using the reclining adjuster button (H).

The child car seat backrest/seat can be reclined to 4 different positions to allow the child to travel in absolute comfort.

To recline the backrest simply grasp hold of the front section of the seat (Diag. 21) and pull it towards you.

Simply press the reclining adjuster button (H) pushing the seat backwards towards the vehicle seat backrest to return it to a vertical position.

WARNING! never recline the child car seat when in use. Before adjusting the backrest, remove the child from the child car seat.

After reclining or straightening the Oasys child car seat, always check that the car 3-point safety belt is sufficiently taut and a maximum of 2 cm above the shoulder of the child (Diag. 16).

Always perform the above operations when the vehicle is at a standstill.

Removable backrest/seat covers

The child car seat fabric cover is completely removable and washable. It is attached to the structure using velcro straps and elastics (Diag. 22)

Straighten the backrest (C) upright and widen the side flaps (N).

Backrest

Start from the lower section of the side flaps,

separate the fabric lining from the Velcro fasteners (diag. 23) and lift it off.

Now separate the central section of the backrest working from the bottom upwards, removing the entire cover, including the headrest section, undoing any elastic fasteners found behind the backrest. (Diag. 24).

Seat

1. Open the velcro fastener on the back of the seat (Diag. 25).
2. Pull the fabric cover so the elastic is taut, then remove it from the lap belt loop (F) on both sides (Diag. 26)
3. Grasping both elastics, remove this section of the fabric cover from the lap belt loops (F) on both sides (Diag. 27).
4. The central protection is fastened to the backrest by two toothed fixtures, pull the central protection upwards, releasing the toothed fixtures from their seats (Diag. 28).
5. Pull the cover up over the armrests and remove.
6. Now finish the removal process by pulling the triangular plastic reinforcement, fitted around the reclining adjuster button (H), upwards (Diag. 29 A and 29 B).

To replace the cover on the frame:

Straighten the backrest upright and widen the side flaps.

Seat

Start by covering the seat, repeating operations 6 to 1 in the reverse order, paying particular attention that the cover fits over all parts of the frame perfectly, especially around the two lap belt guides (F) threading the elastics under each of them.

Backrest

Start from the headrest making sure you insert the elastic and the section of the fabric in the rear cover. Now fit the cover on, following the instructions for operations 1 and 2 in reverse order.

Cleaning and maintenance of the seat covers

The cleaning and maintenance operations must only be carried out by an adult.

How to Clean the Fabric cover

The child car seat fabric cover is completely removable and washable. Please refer to the care label for instructions on cleaning the fabric cover:



Machine washable at 30°.



Do not bleach



Do not tumble dry



Do not iron



Do not dry clean

Never use abrasive detergents or solvents.

Do not spin dry the fabric cover, let it dry without wringing it.

The fabric cover must only be replaced with another cover approved by the manufacturer, since it is an integral part of the child car seat and, therefore, one of its safety elements.

WARNING! To ensure the safety of the child car seat, never use it without its fabric cover.

Cleaning the plastic parts

Clean the plastic parts cloth dipped in water or a neutral detergent.

Never use abrasive detergents or solvents. The movable parts of the child car seat must not be lubricated.

Checking the condition of the components

It is recommended to regularly check the condition of the following components to ensure that they are not damaged or worn out:

- fabric cover: check that the padding does not come out from the seams. Check the condition of the seams: they must always be intact and undamaged.
- plastic parts: check that the plastic parts are not worn out, damaged or faded.

WARNING! If the child car seat is deformed or worn out, it must be replaced: it may no longer comply with the original safety standards.

Storing the Product

When it is not fitted in the car, it is recommended to store the child car seat in a dry place, away from sources of heat and to protect it from dust, humidity and direct sunlight.

Disposing of the product

When the child car seat no longer complies with the original safety standards, stop using it and dispose of it at an appropriate collection point. Dispose of the product as laid down in the environmental regulations in force in the Country of use.

WARRANTY

The product is guaranteed against any conformity defect in normal conditions of use as provided for by the instructions for use.

The warranty shall not therefore apply in the case of damages caused by improper use, wear or accidental events.

For the duration of warranty on conformity defects please refer to the specific provisions of national laws applicable in the country of purchase, where provided.

ES Instrucciones de uso

OASYS 2/3

IMPORTANTE: ANTES DEL USO LEER ATENTAMENTE ESTE MANUAL DE INSTRUCCIONES PARA EVITAR PELIGROS DURANTE SU USO Y CONSERVELO PARA FUTURAS CONSULTAS. PARA NO COMPROMETER LA SEGURIDAD DE SU NIÑO LEER DETENIDAMENTE ESTAS INSTRUCCIONES.

¡ATENCIÓN! ANTES DE UTILIZAR, QUITAR Y ELIMINAR TODAS LAS BOLSAS DE PLÁSTICO Y TODOS LOS DEMÁS COMPONENTES QUE FORMEN PARTE DEL EMBALAJE DEL PRODUCTO O, EN CUALQUIER CASO, MANTENERLOS ALEJADOS DEL ALCANCE DE LOS NIÑOS. SE RECOMIENDA REALIZAR LA ELIMINACIÓN DE ESTOS ELEMENTOS OPERANDO LA RECOGIDA SELECTIVA DE CONFORMIDAD CON LAS LEYES VIGENTES.

¡MUY IMPORTANTE! LEER INMEDIATAMENTE

- Esta Silla ha sido realizada conforme al "Grupo 2/3" para el transporte de niños con un peso comprendido entre los 15 y los 36 Kg (entre los 3 y los 12 años aproximadamente), de conformidad con el reglamento europeo ECE R 44/04.
- Cada país prevé leyes y reglamentos diferentes en materia de seguridad para el transporte de los niños en automóvil. Para ello, es recomendable contactar con las autoridades locales para obtener más información.
- La regulación de la Silla deben ser realizadas únicamente por un adulto.
- Evitar que alguien utilice el producto sin haber leído las instrucciones.
- El riesgo de lesiones graves, no es sólo en caso de accidente sino también debido a otras circunstancias (p. e. frenadas bruscas, etc.) si estas indicaciones no se siguen detenidamente.
- Guardar el Manual de Instrucciones para futuras consultas: detrás del respaldo de la silla

hay un bolsillo creado específicamente para guardar su manual de uso.

- El producto se ha creado únicamente para ser utilizado como Silla para automóvil y no está destinado para su uso en casa.
- La empresa Artsana no asume responsabilidad alguna por el uso incorrecto del producto o cualquier uso diferente a las instrucciones anteriores.
- Ninguna silla puede garantizar la seguridad total del niño en caso de accidente, pero su uso puede reducir el riesgo de lesiones graves en el caso de que ello ocurriese.
- Transportar al niño utilizando siempre la Silla para automóvil instalada correctamente, incluso durante recorridos cortos; de no hacerlo, puede poner en riesgo su seguridad. Comprobar, en particular, que el cinturón esté tensado de forma apropiada y este torcido o colocado de una manera incorrecta.
- Después de un accidente, aunque sea leve, o una caída accidental, la Silla puede sufrir daños que no siempre resultan visibles a simple vista: por tanto, es necesario sustituirla.
- No utilizar Sillas de segunda mano: pueden haber sufrido daños estructurales no visibles a simple vista, pero tales que pueden comprometer la seguridad del producto.
- No utilizar una Silla que esté dañada, deformada, excesivamente deteriorada o con cualquier parte ausente: podría haber perdido sus características originales de seguridad.
- No realizar cambios o incorporaciones en el producto sin la aprobación del fabricante.
- No instalar en esta Silla accesorios, partes de repuesto o componentes que no estén suministrados y aprobados por el fabricante.
- No utilizar elementos como almohadas o mantas para elevar la silla del asiento del vehículo o al niño en la Silla: en caso de accidente, la silla podría no funcionar correctamente.
- Comprobar la ausencia de objetos entre el niño y la Silla (p. e. carteras, mochilas, ...), entre la Silla y el asiento o entre el asiento y la puerta.
- Comprobar que los asientos del vehículo (plegables, basculantes o rotativos) estén enchanchados correctamente.
- Comprobar que no se transporten, sobre

todo en el soporte trasero en el interior del vehículo, objetos o equipajes que no estén sujetos o colocados de manera segura: en caso de accidente o frenada brusca pueden herir a los pasajeros.

- No dejar que los demás niños jueguen con componentes o partes de la Silla.
- No dejar nunca al niño solo en el automóvil, ¡puede ser peligroso!
- No transportar a más de un niño a la vez en la Sillita.
- Asegurarse de que todos los pasajeros del vehículo utilicen su cinturón de seguridad, ya sea por su seguridad o porque durante el viaje, en caso de accidente o frenada brusca, podrían herir al niño.
- ¡ATENCIÓN! Durante las operaciones de regulación (del apoyacabeza o del respaldo) comprobar que las partes móviles de la Silla no entren en contacto con el cuerpo del niño.
- Durante el viaje, detener el vehículo en un lugar seguro antes de realizar cualquier operación de ajuste tanto de la silla como del niño.
- Controlar periódicamente que el niño no abra la hebilla de enganche del cinturón de seguridad y no manipule la silla o partes de la misma.
- Evitar dar alimentos al niño durante el viaje, en particular, chupa-chups, helados con palitos u otros alimentos con palitos. En caso de accidente o frenada brusca, podrían herirse.
- Durante los viajes largos, se recomienda realizar paradas frecuentes: el niño se cansa fácilmente en el interior de la Silla y necesita moverse. Se recomienda tanto acomodar como bajar al niño del lado de la acera (siempre acompañándolo).
- No eliminar las etiquetas y las marcas de la funda de la Silla, puesto que se podría dañar la funda misma.
- Evitar una exposición prolongada de la silla bajo el sol, podría provocar cambios en el color de los materiales y los tejidos.
- Si el vehículo ha estado parado bajo el sol, antes de acomodar al niño en la Silla, comprobar que las diferentes partes no se hayan calentado demasiado: si es necesario, dejar que se enfríen antes de sentar al niño para evitar quemaduras.

AVISO IMPORTANTE

1. Este es un dispositivo de retención "Universal" para niños conforme al Reglamento ECE N. 44, enmiendas serie 04. Es apto para el uso general en los vehículos y es compatible con la mayor parte de los asientos de un vehículo, aunque no con todos.
2. La perfecta compatibilidad puede obtenerse fácilmente en los casos en los que el fabricante del vehículo declare, en el manual del automóvil, que el mismo prevé la instalación de los dispositivos de retención "Universal" para niños del grupo de edad en cuestión.
3. Este dispositivo de retención ha sido clasificado "Universal" según los criterios de homologación más estrictos con respecto a los modelos anteriores que no disponen de este aviso.
4. Apto únicamente para el uso en vehículos equipados con cinturón de seguridad de 3 puntos, estático o con enrollador, conforme al Reglamento UN/ECE N. 16 u otros estándares similares.
5. En caso de duda, contactar con el fabricante del dispositivo de retención o el distribuidor.

RESTRICCIONES Y REQUISITOS CON RESPECTO AL USO DEL PRODUCTO.

¡ATENCIÓN! Lea detenidamente las siguientes restricciones y requisitos de uso relativos al producto: de lo contrario, no se garantiza su seguridad.

- El peso del niño debe estar comprendido entre los 15 Kg y los 36 Kg.
- El asiento del automóvil debe estar equipado con cinturón de seguridad de 3 puntos, estático o con enrollador, de conformidad con el Reglamento UN/ECE N. 16 u otros estándares similares (Fig. 1 – Fig. 2).
- Puede que la hebilla del cinturón de seguridad del automóvil sea demasiado larga y supere la altura prevista con respecto a la parte inferior del asiento (Fig. 3). En este caso, la Silla no debe fijarse en ese, tendrá que instalarse en otro asiento donde no se presente este problema. Para más información sobre este punto, contactar con la empresa fabricante del automóvil.

- La Silla puede instalarse en el asiento delantero, del pasajero, o en uno cualquiera de los asientos traseros y debe colocarse siempre en el sentido de la marcha. No utilizar nunca esta Silla sobre asientos colocados lateralmente u opuestos al sentido de marcha (Fig. 4).

¡ATENCIÓN! Sobre la base de las estadísticas sobre accidentes, en general, los asientos traseros del vehículo son más seguros que los delanteros: se recomienda, por tanto, instalar la Silla en los asientos traseros. En particular, el asiento más seguro es el central trasero, si está provisto de cinturón de 3 puntos: en este caso, se recomienda colocar la Silla en el asiento central trasero.

Si la Silla se coloca en el asiento delantero, para una mayor seguridad, se recomienda retroceder lo máximo posible el asiento del automóvil, teniendo en cuenta la comodidad de los pasajeros situados en el asiento trasero, también se recomienda regular el respaldo en la posición lo más vertical posible. Si el automóvil está equipado con regulador de altura del cinturón, sujetarlo en la posición más baja. Comprobar posteriormente que el regulador del cinturón resulte en posición retrasada (o, como máximo, alineada) con respecto al asiento del automóvil (Fig. 5A y 5B).

Si el asiento delantero está equipado con airbag delantero, no se aconseja instalar la Silla en este asiento. En caso de instalación en cualquier asiento protegido con airbag, tómese siempre como referencia el manual de instrucciones del automóvil.

Comprobar que la hebilla del cinturón de tres puntos del automóvil no sea demasiado alta y que no apoye en el reposabrazos de la sillita (Fig. 3). De lo contrario, intenten instalar la sillita en otro asiento del automóvil.

INSTRUCCIONES DE USO

Índice

- Instalación en el automóvil de la Silla con cinturones de seguridad y colocación del niño.
- Instalación en el automóvil de la Silla sin niño.
- Cómo quitar al niño de la Silla.
- Desmontaje de la silla de auto.

- Instalación y desmontaje del portavasos.
- Regulación de la altura del respaldo.
- Regulación de la anchura del respaldo.
- Regulación de la inclinación del respaldo/asiento.
- Respaldo/asiento desenfundable.
- Mantenimiento y limpieza de la funda.

Componentes

- A. Apoyacabeza
- B. Guía del cinturón diagonal
- C. Respaldo
- D. Apoyabrazos
- E. Asiento
- F. Corredera del cinturón abdominal
- G. Portavasos
- H. Botón de regulación de la reclinación
- I. Botón de apertura/cierre de la corredera del cinturón
- J. Gancho para portavasos
- K. Rueda de regulación de la anchura del respaldo
- L. Palanca de regulación de la altura del respaldo
- M. Bolsillo trasero para manual de instrucciones
- N. Aletas laterales

Instalación en el automóvil de la Silla con cinturones de seguridad y colocación del niño

¡ATENCIÓN! Estas instrucciones se refieren, tanto en el texto como en los diseños, a una instalación de la Silla en el asiento trasero, lado derecho.

Para su instalación en otras posiciones realizar, de todas formas, la misma secuencia de operaciones.

1. Colocar la silla en el asiento apoyando su respaldo contra el respaldo del asiento del automóvil. (Fig. 6).

¡ATENCIÓN! Comprobar que el reposacabezas del asiento del automóvil no interfiera con el apoyacabeza de la Silla: no debe empujarlo hacia adelante (Fig. 7). Si esto ocurre, retirar el reposacabezas del asiento del automóvil. Recuerde volver a colocar el reposacabezas en el asiento del automóvil cuando no se utilice la Silla y el asiento es utilizado por un pasajero. ¡ATENCIÓN! La parte posterior de la Silla debe adherirse perfectamente al asiento.

- Acomodar al niño en el interior del asiento con la espalda bien apoyada sobre el respaldo de la Silla.
- Comprobar la altura del respaldo (véase el apartado "REGULACIÓN DE LA ALTURA DEL RESPALDO").
- Comprobar la anchura del respaldo (véase el apartado "REGULACIÓN DE LA ANCHURA DEL RESPALDO").
- Pase el cinturón del coche en diagonal a través de la guía del cinturón diagonal (B). Comprobar que la guía del cinturón de apertura/cierre de la corredera del cinturón (I) esté correctamente cerrada, comprobando que la línea blanca de referencia sea visible (Fig. 8).
- Abrochar el cinturón de seguridad del automóvil pasar la parte abdominal a través de la guía del cinturón abdominal rojo (F) debajo de los dos apoyabrazos y la parte diagonal debajo del apoyabrazos colocado en el lado de la hebilla de enganche (Fig. 9).
- Estirar la parte diagonal del cinturón del automóvil hacia arriba, de manera que todo el cinturón esté tenso y perfectamente adherido al tórax y a las piernas del niño, ¡pero sin apretarle demasiado! (Fig. 10).

¡ATENCIÓN! Comprobar que el cinturón del automóvil esté correctamente tensado.

¡ATENCIÓN! Comprobar que el cinturón del automóvil no esté torcido (Fig. 11).

¡ATENCIÓN! Comprobar que el cinturón diagonal esté apoyado correctamente contra el hombro del niño (Fig. 10) y no ejerza presión en el cuello; si es necesario, regular la altura del respaldo (véase el apartado "REGULACIÓN DE LA ALTURA DEL RESPALDO").

¡ATENCIÓN! Comprobar que el regulador del cinturón esté en posición retrasada (o, como máximo, alineada) con respecto al respaldo del asiento del automóvil (Fig. 5).

¡ATENCIÓN! ¡No colocar nunca el cinturón del automóvil en posiciones diferentes de las que se indican en este manual de instrucciones! (Fig. 12).

¡ATENCIÓN! Comprobar que el niño esté sujetado correctamente a la Silla de manera que no se deslice hacia delante.

Instalación en el automóvil de la Silla sin el niño

Cuando no se transporta al niño, la Silla debe dejarse siempre enganchada con el cinturón de tres puntos del automóvil, o guardarla en el maletero. En efecto, si la silla no se ha fijado al automóvil, puede representar un peligro para los pasajeros en caso de accidente o de frenadas bruscas.

Cómo bajar al niño de la Silla

Es suficiente desenganchar la hebilla del cinturón del automóvil, acompañando el cinturón mientras se va enrollando.

Desmontaje de la silla del automóvil

¡ATENCIÓN! Bajar al niño de la Silla antes de realizar el desmontaje.

- Desenganchar el cinturón del automóvil.
- Extraer la parte diagonal del cinturón de la guía acompañándolo mientras se va enrollando.

Instalación y desmontaje del portavaso

La Silla está equipada con 2 enganches, uno a la derecha y otro a la izquierda en el lateral del asiento, para permitir instalar el portavaso según se desee.

Para instalar el portavaso:

- Incorporar el portavaso en el específico enganche (Fig. 13).
- Presionar hacia abajo el portavaso hasta bloquearlo totalmente (Fig. 14).

¡ATENCIÓN! No apoyar en el portavaso contenedores de vidrio o líquidos calientes: pueden dañar al niño.

Para retirarlo:

- Presionar la palanca trasera del portavaso y elevarlo, desenganchándolo de los específicos enganches. (Fig. 15).

Los enganches del portavaso están provistos de un específico dispositivo que permite mantenerlo siempre en posición horizontal.

Para girar y colocar en la posición deseada el portavaso:

- Presionar la palanca trasera y girar el portavaso hasta obtener la posición deseada.

Regulación de la altura del respaldo

Es posible regular la altura del respaldo en 10 posiciones para permitir adaptar mejor la Silla

a la altura del niño.

Asegúrese siempre de que la cabeza del niño esté protegida y que el cinturón del automóvil se adhiera correctamente en su hombro.

Durante la regulación de la altura del respaldo, comprobar que la posición de la guía del cinturón diagonal (B) esté por encima del hombro a una distancia máxima de 2 cm (Fig. 16).

Para realizar la regulación:

1. Presionar con una mano la palanca de regulación de la altura del respaldo (L) situada en la parte posterior del apoyacabeza (Fig. 17).
2. Elevar/bajar el respaldo para adaptarlo a la altura de los hombros del niño (Fig. 18).
3. Soltar la palanca comprobando que se haya encajado correctamente en la posición deseada.

Regulación de la anchura del respaldo

Es posible regular la anchura del respaldo para permitir adaptar mejor la Silla a la talla del niño. Para realizar el ajuste utilizar la rueda de regulación de anchura del respaldo (K) visible encima del apoyacabeza:

1. Al girar en sentido contrario a las agujas del reloj, el respaldo se ensancha (Fig. 19) y en sentido horario se reduce (Fig. 20).

Regulación de la inclinación del respaldo/asiento

Es posible reclinar la Silla a través del botón de regulación de la inclinación (H).

La Silla para automóvil prevé la posibilidad de reclinar el respaldo/asiento en 4 posiciones para permitir al niño viajar en la posición más confortable para él.

Para reclinar el respaldo es suficiente tirar del asiento a través del compartimento frontal (Fig. 21) y tirar hacia uno mismo.

Para volver a colocar la Silla en posición vertical, presionar el botón de regulación de la inclinación (H) empujando el asiento hacia atrás, hacia el respaldo del asiento del automóvil.

¡ATENCIÓN! No reclinar la silla cuando se está usando. Antes de realizar las operaciones de regulación, es necesario sacar al niño de la Silla. Después de haber realizado la operación de reclinar o alinear de nuevo la Silla Oasys, comprobar siempre que el cinturón de tres puntos

del automóvil esté correctamente tensado y, como máximo, 2 cm por encima del hombro del niño (Fig. 16).

Realizar estas operaciones siempre con el coche parado.

Respaldo/asiento desenfundable

El revestimiento de la Silla para automóvil es totalmente desenfundable y lavable. Se fija a la estructura a través de velcros y elementos elásticos (Fig. 22).

Elevar totalmente el respaldo (C) y ensanchar las aletas laterales (N).

Respaldo

Empezando de la parte inferior de las aletas laterales, separar el tejido de los velcros (Fig. 23) extrayéndolo.

Continuar con la extracción de la parte central del respaldo, desde abajo hacia arriba, extrayendo totalmente también la parte del apoyacabeza, prestando atención al elemento elástico de retención situado detrás del respaldo. (fig.24).

Asiento

1. Quite el velcro de la parte posterior del asiento (Fig. 25).
2. Estirar el revestimiento textil hasta tensar el elemento elástico, liberándolo de la guía del cinturón abdominal (F), en ambos lados (Fig. 26).
3. Agarrando los dos elementos elásticos, desenfundar totalmente la parte de revestimiento textil de la guía de los cinturones abdominales (F) en ambos lados (Fig. 27).
4. La protección central está sujeta al respaldo a través de dos dientes, tirar hacia arriba la protección central, desenganchando los dientes de los específicos alojamientos (Fig. 28).
5. Extraer el revestimiento textil de los apoyabrazos.
6. Completar la extracción de la funda, tirando hacia arriba del refuerzo plástico triangular anclado alrededor del botón de regulación de la inclinación (H) (Fig. 29 A y 29 B).

Para colocar la funda en la estructura:

Elevar totalmente el respaldo y ensanchar las aletas laterales.

Asiento

Empezar a colocar la funda en el asiento, realizando en sentido opuesto las operaciones de la 6 a la 1, prestando especial atención a que la funda se adapte perfectamente a la estructura, especialmente en correspondencia de las dos guías del cinturón abdominal (F), pasando ambos elementos elásticos por debajo de los mismos.

Respaldo

Empezar de la parte del apoyacabeza, cuidando de introducir el elemento elástico y la parte textil en la cubierta trasera. Posteriormente, colocar la funda realizando las operaciones 1 y 2 en sentido opuesto.

Mantenimiento y limpieza de la funda

Las operaciones de limpieza y mantenimiento deben ser realizadas únicamente por un adulto.

Limpieza de la funda

La funda de la Sillita es totalmente extraíble y lavable. Para el lavado observar las instrucciones que se indican en la etiqueta de la funda:



Lavado en lavadora a 30°C



No blanquear



No secar en la secadora



No planchar



No lavar a seco

No utilizar nunca detergentes abrasivos o disolventes.

No centrifugar la funda y dejarla secar sin escurrir. La funda puede ser sustituida únicamente con un repuesto aprobado por el fabricante puesto que constituye parte integrante de la Silla y, por tanto, un elemento de seguridad.

¡ATENCIÓN! La Silla no debe ser utilizada nunca sin la funda para no comprometer la seguridad del niño.

Limpieza de las partes de plástico

Limpiar las partes de plástico sólo con un

pañó humedecido con agua o con un detergente neutro.

No utilizar nunca detergentes abrasivos o disolventes. Las partes móviles de la Silla no deben lubricarse de ninguna manera.

Control de la integridad de los componentes

Se recomienda comprobar regularmente la integridad y el estado de desgaste de los siguientes componentes:

- funda: comprobar que no sobresalgan partes acolchadas o que no se pierdan partes de las mismas. Controlar el estado de los cinturones que tienen que permanecer siempre íntegros.
- plástico: comprobar el estado de desgaste de todas las partes plásticas que no deben presentar signos evidentes de daños o decoloración.

¡ATENCIÓN! En el caso de que la Silla resultara deformada o fuertemente desgastada, será necesario sustituirla: podría haber perdido sus características originales de seguridad.

Conservación del producto

Cuando no esté instalada en el automóvil, se recomienda guardar la Silla en un lugar seco, alejada de fuentes de calor y protegida de polvo, humedad y luz solar directa.

Eliminación del producto

Al alcanzar el límite de utilización previsto para la silla, interrumpir el uso de la misma y depositarla como desecho. Con motivo de respeto por el medio ambiente, separar los diferentes tipos de desechos según lo previsto por la normativa vigente en el País de uso.

GARANTÍA

El producto está garantizado contra todo defecto de conformidad en condiciones normales de uso según lo previsto en las instrucciones.

Por lo tanto, la garantía no será aplicada en caso de daños ocasionados por uso incorrecto, desgaste o hechos accidentales.

Para la duración de la garantía sobre los defectos de conformidad remitase a las disposiciones específicas de la normativa nacional aplicable en el país de compra, si las hubiera.

PT Instruções de utilização

OASYS 2/3

IMPORTANTE: ANTES DA UTILIZAÇÃO LEIA ATENTAMENTE E NA ÍNTEGRA ESTE FOLHETO DE INSTRUÇÕES A FIM DE EVITAR UTILIZAÇÕES PERIGOSAS E CONSERVE-O PARA FUTURAS CONSULTAS. PARA NÃO COMPROMETER A SEGURANÇA DO SEU FILHO, SIGA ATENTAMENTE ESTAS INSTRUÇÕES.

ATENÇÃO! ANTES DA UTILIZAÇÃO, REMOVA EVENTUAIS SACOS DE PLÁSTICO E TODOS OS ELEMENTOS QUE FAZEM PARTE DA EMBALAGEM DO PRODUTO E MANTENHA-OS FORA DO ALCANCE DAS CRIANÇAS. RECOMENDA-SE QUE FAÇA A ELIMINAÇÃO DESTES ELEMENTOS UTILIZANDO A RECOLHA DIFERENCIADA EM CONFORMIDADE COM AS LEIS VIGENTES.

MUITO IMPORTANTE! PARA LER DE IMEDIATO

- Esta cadeira auto está homologada para o "Grupo 2/3", para o transporte de crianças entre os 15 e os 36 Kg de peso (aproximadamente entre os 3 e os 12 anos), em conformidade com o regulamento europeu ECE R 44/04.
- Cada país prevê legislação e regulamentos diferentes em matéria de segurança para o transporte de crianças no automóvel. Por este motivo, é aconselhável contactar as autoridades locais para obter mais informações.
- Os procedimentos de regulação da cadeira devem ser efectuados exclusivamente por um adulto.
- Não permita que o produto seja utilizado por alguém que não tenha lido as instruções.
- O risco de sérios danos para a criança aumenta, não apenas em caso de acidente mas também noutras circunstâncias (por ex., travagens bruscas, etc.), se as indicações definidas neste manual não forem seguidas de forma rigorosa.

- Conserve o manual de instruções para consultas futuras: atrás do encosto da cadeira, existe uma bolsa para guardá-lo.
- O produto destina-se exclusivamente a ser utilizado como cadeira para o transporte no automóvel e não para ser utilizado em casa.
- A sociedade Artsana declina qualquer responsabilidade pelo uso impróprio do produto ou por quaisquer utilizações não conformes com as presentes instruções.
- Em caso de acidente, nenhuma cadeira pode garantir a total segurança da criança, mas a sua utilização reduz o risco de lesões graves.
- Transporte a criança utilizando sempre a cadeira auto correctamente instalada, mesmo para trajectos curtos; se não o fizer, põe em causa a sua segurança. Verifique, em particular, se o cinto está bem esticado e se não se encontra torcido ou posicionado de modo incorrecto.
- Depois de um acidente, mesmo que ligeiro, ou de uma queda acidental, a cadeira pode sofrer danos nem sempre visíveis a olho nu: neste caso, é necessário substituí-la.
- Não utilize cadeiras auto em segunda mão: poderão ter sofrido danos estruturais não visíveis a olho nu mas susceptíveis de comprometer a segurança do produto.
- Não utilize uma cadeira auto que se apresente danificada, deformada, excessivamente gasta ou com alguma peça em falta, pois pode ter perdido as suas características originais de segurança.
- Não efectue modificações ou acrescentos ao produto sem a aprovação do fabricante.
- Não instale nesta cadeira acessórios, peças de substituição ou componentes não fornecidos ou aprovados pelo fabricante.
- Não utilize alturas, por ex. almofadas ou cobertas, para elevar a Cadeira do banco do veículo ou para elevar a criança na cadeira: em caso de acidente, a cadeira poderá não funcionar correctamente.
- Verifique se não há objectos colocados entre a criança e a cadeira (por ex., pasta, mochila), entre a cadeira e o banco ou entre a cadeira e a porta.
- Verifique se os bancos do veículo (rebatíveis ou giratórios) estão bem presos.

- Verifique se não são transportados, em particular na prateleira da parte de trás do carro, objectos ou bagagens que não estejam fixas ou posicionadas de forma segura: em caso de acidente ou de travagem brusca podem ferir os passageiros.
- Não deixe que outras crianças brinquem com componentes ou partes da cadeira.
- Nunca deixe a criança sozinha no automóvel, pode ser perigoso!
- Não transporte mais do que uma criança de cada vez na cadeira.
- Assegure-se de que todos os passageiros da viatura utilizam o cinto de segurança, não apenas para a sua própria segurança, mas porque durante a viagem, em caso de acidente ou travagem brusca, podem ferir a criança.
- **ATENÇÃO!** Nas operações de regulação (do apoio de cabeça e do encosto) assegure-se de que as partes móveis da cadeira não ficam em contacto com o corpo da criança.
- Durante a marcha, nunca efectue operações de regulação da cadeira ou da posição da criança. Se necessitar de o fazer, pare o veículo num lugar seguro.
- Verifique, periodicamente, se a criança não abre o fecho do cinto de segurança e se não manipula a cadeira ou partes dela.
- Evite dar alimentos à criança durante a viagem, em particular chupa-chupas, gelados ou outros alimentos com pauzinho. Em caso de acidente ou travagem brusca, pode ferir-se.
- Durante as viagens longas, faça paragens frequentes: a criança cansa-se facilmente na cadeira auto e precisa de se mexer. É aconselhável fazer a criança subir e descer, do lado do passeio (acompanhando-a).
- Não retire as etiquetas e as marcas do revestimento da cadeira, porque pode danificar o próprio revestimento.
- Evite uma exposição prolongada da cadeira ao sol: isso pode causar alterações de cor nos materiais e tecidos.
- No caso de o veículo ficar estacionado ao sol, antes de acomodar a criança na cadeira, verifique se as diversas partes não estão demasiado quentes: nesse caso, deixe-as arrefecer antes de sentar a criança, para evitar queimaduras.

AVISO IMPORTANTE

1. Este é um dispositivo de retenção para crianças, do tipo “Universal”, certificado de acordo com a Norma NBR 14400 e o Regulamento ECE N°44, emenda 04. É indicado para a utilização generalizada em veículos e compatível com a maior parte, mas não todos, os bancos de automóvel.
2. A compatibilidade perfeita é obtida mais facilmente nos casos em que o fabricante do veículo declara, no manual do mesmo, que este prevê a instalação de dispositivos de retenção para crianças, do tipo “Universal” para a faixa etária em questão.
3. Este dispositivo de retenção foi classificado “Universal” segundo critérios de homologação mais rigorosos relativamente a modelos anteriores que não dispõem do presente aviso.
4. Indicado apenas para a utilização em veículos dotados de cintos de segurança com 3 pontos de fixação, estáticos ou com enrolador, certificado de acordo com a Norma NBR 14400 e o Regulamento UN/ECE N°16 ou outras normas standard equivalentes.
5. Em caso de dúvida, contacte o fabricante do dispositivo de retenção ou o revendedor.

LIMITAÇÕES E REGRAS DE UTILIZAÇÃO DO PRODUTO E DO BANCO DO AUTOMÓVEL

- ATENÇÃO!** Respeite escrupulosamente as seguintes limitações e regras de utilização do produto e do banco do automóvel: caso contrário, não é garantida a segurança.
- O peso da criança deve estar compreendido entre os 15 Kg e os 36 Kg.
 - O banco do automóvel deve estar equipado com cinto de segurança de 3 pontos, estáticos ou com enrolador, homologado com base no Regulamento UN/ECE N°16 ou outros standards equivalentes (Fig. 1 – Fig. 2).
 - Pode acontecer que a correia do cinto de segurança do automóvel seja demasiado comprida e ultrapasse a altura prevista relativamente à parte inferior do assento (Fig. 3). Nesse caso, a cadeira auto não deve ser fixada neste banco mas deve ser instalada num outro em que não se verifique este pro-

blema. Para mais informações acerca deste ponto, contacte o fabricante do automóvel.

- A cadeira pode ser instalada no banco da frente no lado do passageiro (se o veículo não tiver banco de trás - consulte o código da estrada para confirmar todas as situações) ou em qualquer um dos bancos traseiros e deve ser sempre posicionada no sentido da marcha. Nunca utilize esta cadeira em bancos virados lateralmente ou opostos ao sentido da marcha (Fig. 4).

ATENÇÃO! Com base nas estatísticas de acidentes, geralmente os bancos traseiros do veículo são mais seguros do que os da frente: aconselha-se, portanto, que instale a cadeira nos bancos de trás. Em particular, o banco mais seguro é no centro atrás, desde que esteja equipado com um cinto de segurança de 3 pontos: neste caso, aconselha-se que a cadeira seja colocada neste banco.

Se a cadeira for colocada no banco da frente, para maior segurança recomenda-se que recue o mais possível o banco, tendo em conta a eventual presença de outros passageiros no banco de trás e que regule as costas para a posição mais vertical possível. Se o automóvel incluir reguladores de altura do cinto de segurança, fixe-o na posição mais baixa. Verifique, em seguida, se o regulador do cinto de segurança fica recuado (ou, no máximo, alinhado) com as costas do banco do automóvel (Fig. 5A e 5B)

Se no banco existir airbag frontal, não instale a cadeira nesse banco. No caso de uma instalação num banco com airbag, consulte sempre o manual de instruções do automóvel.

Certifique-se de que o fecho do cinto de segurança do carro não fica demasiado alto nem apoiado nos braços da cadeira auto (fig. 3). Caso contrário, tente instalar a cadeira auto noutra banco do carro.

INSTRUÇÕES DE UTILIZAÇÃO

Índice

- Instalação da cadeira no automóvel com cinto de segurança e colocação da criança.
- Instalação da cadeira no automóvel, sem criança.
- Como retirar a criança da cadeira.
- Desinstalação da cadeira do automóvel.

- Instalação e remoção do porta-copo.
- Regulação da altura do encosto.
- Regulação da largura do encosto.
- Regulação da inclinação do encosto/assento.
- Remoção do revestimento do encosto/assento.
- Manutenção e limpeza do revestimento.

Componentes

- A. Apoio de cabeça
- B. Guia do cinto diagonal
- C. Encosto
- D. Apoios dos braços
- E. Assento
- F. Guia do cinto abdominal
- G. Porta-copo
- H. Botão de regulação da inclinação
- I. Botão de abertura/fecho da guia do cinto
- J. Encaixe para porta-copo
- K. Roda de regulação da largura do encosto
- L. Manípulo de regulação da altura do encosto
- M. Bolsa posterior para folheto de instruções
- N. Abas laterais

Instalação da cadeira no automóvel com cinto de segurança e colocação da criança

ATENÇÃO! Estas instruções referem-se, quer no texto quer nos desenhos, a uma instalação da cadeira no banco traseiro do lado direito. Para instalação noutras posições, siga a mesma sequência de operações.

1. Coloque a cadeira sobre o banco, apoiando o encosto às costas do banco (Fig. 6).

ATENÇÃO! Verifique se o apoio de cabeça do banco não interfere com o apoio de cabeça da cadeira: não deve empurrá-lo para a frente (Fig. 7). Se isto acontecer, retire o apoio de cabeça do banco do automóvel em que se encontra instalada a cadeira. Lembre-se de voltar a colocar o apoio de cabeça no banco quando retirar a cadeira e ele for utilizado por um passageiro.

ATENÇÃO! A parte de trás da cadeira deve estar bem encostada ao banco.

2. Sente a criança com as costas bem apoiadas no encosto da cadeira.
3. Verifique a altura do encosto (veja o parágrafo "REGULAÇÃO DA ALTURA DO ENCOSTO").
4. Verifique a largura do encosto (veja o parágrafo "REGULAÇÃO DA LARGURA DO ENCOSTO").

5. Insira a parte diagonal do cinto do automóvel na guia do cinto diagonal (B). Assegure-se de que o botão de abertura/fecho da guia do cinto (I) está completamente fechado, verificando se a linha branca de referência está visível (fig.8).

6. Feche o cinto de segurança do automóvel, fazendo passar a parte abdominal nas guias de cinto abdominal vermelhas (F) por baixo dos dois apoios dos braços e a parte diagonal por baixo do apoio do braço do lado do fecho do cinto (fig. 9).

7. Puxe para cima a parte diagonal do cinto do automóvel de modo a ficar todo esticado e bem encostado ao tórax e às pernas da criança mas sem apertar demasiado! (Fig. 10).

ATENÇÃO! Verifique se o cinto do automóvel está com a tensão correcta.

ATENÇÃO! Verifique se o cinto do automóvel não está torcido (Fig. 11).

ATENÇÃO! Verifique se o cinto diagonal está correctamente apoiado no ombro da criança (Fig. 10) e não exerce pressão no pescoço; se necessário, regule a altura do encosto (veja o parágrafo "REGULAÇÃO DA ALTURA DO ENCOSTO").

ATENÇÃO! Verifique se o regulador do cinto do automóvel se encontra numa posição recuada (no máximo alinhada), em relação ao encosto do banco do automóvel (Fig. 5).

ATENÇÃO! Nunca passe o cinto do automóvel por posições diferentes das indicadas neste folheto de instruções! (Fig. 12)

ATENÇÃO! Verifique se a criança está correctamente presa à cadeira, de modo a que não escorregue para a frente.

Instalação da cadeira auto no automóvel, sem criança

Quando não se transporta a criança, a cadeira deve estar sempre presa com o cinto de segurança de três pontos do automóvel ou colocada na bagageira. A cadeira solta pode constituir um perigo para os passageiros, em caso de acidente ou de travagem brusca.

Como retirar a criança da cadeira

Basta abrir o fecho do cinto de segurança do automóvel, acompanhando o cinto durante o enrolamento.

Desinstalação da cadeira do automóvel

ATENÇÃO! Retire a criança da cadeira antes de proceder à sua desinstalação.

1. Abra o cinto de segurança do automóvel.
2. Retire a parte diagonal do cinto da guia, acompanhando-o durante o enrolamento.

Instalação e remoção do porta-copo

A cadeira dispõe de dois pontos de encaixe, um à direita e outro à esquerda da zona lateral do assento, para permitir a fixação do porta-copo em qualquer dos lados.

Para colocar o porta-copo:

1. Introduza o porta-copo no respectivo encaixe (Fig. 13).
2. Empurre o porta-copo para baixo até ficar bloqueado (Fig. 14).

ATENÇÃO! Não coloque recipientes de vidro no porta-copo nem líquidos quentes, pois podem magoar a criança.

Para o retirar:

1. Pressione a patilha posterior do porta-copo e puxe-o para cima, libertando-o do respectivo encaixe (Fig. 15)

Os encaixes para o porta-copo incluem um dispositivo que permite mantê-lo sempre na horizontal.

Para rodar e colocar o porta-copo na posição desejada:

1. Pressione a patilha posterior e rode o porta-copo até à posição desejada.

Regulação da altura do encosto

É possível regular a altura do encosto em 10 posições, para permitir a melhor adaptação da cadeira à altura da criança.

Proceda de modo a que a cabeça da criança fique bem encaixada e que o cinto diagonal do automóvel passe correctamente sobre o seu ombro.

Na fase de regulação da altura do encosto, verifique se a guia do cinto diagonal (B) está posicionada sobre o ombro, a uma distância máxima de 2 cm (fig. 16)

Para proceder à regulação:

1. Pressione com uma mão o manípulo de regulação de altura do encosto (L) situado na parte de trás do apoio de cabeça (fig. 17)
2. Levante ou baixe o encosto para o adaptar à

altura dos ombros da criança (fig. 18)

3. Solte o manípulo, verificando se ficou engatado na posição desejada.

Regulação da largura do encosto

É possível regular a largura do encosto, para permitir adaptar da melhor forma a cadeira ao tamanho da criança.

Para efectuar a regulação, use a roda de regulação de largura do encosto (K) visível sobre o apoio de cabeça:

1. Rodando no sentido anti-horário, o encosto alarga (fig. 19) e em sentido horário, estreita (fig. 20).

Regulação da inclinação do encosto/assento

É possível reclinar a cadeira com o botão de regulação da inclinação (H).

A cadeira auto prevê a possibilidade de reclinar o encosto/assento em 4 posições, para permitir que a criança viaje na posição mais confortável.

Para inclinar o encosto, basta pegar no assento pela parte da frente (fig 21) e puxá-lo para si.

Para colocar a cadeira de novo na posição vertical, pressione o botão de regulação da inclinação (H) empurrando o assento na direcção do encosto do banco do automóvel.

ATENÇÃO! Não recline a cadeira durante a utilização. Antes de efectuar as operações de regulação, é necessário retirar a criança da cadeira.

Depois de ter reclinado ou endireitado a cadeira Oasys, verifique sempre se o cinto de três pontos do automóvel está com a tensão correcta e a um máximo de 2 cm acima do ombro da criança (fig. 16).

Efectue estas operações sempre com o automóvel parado.

Remoção do revestimento do encosto/assento

O revestimento da cadeira auto é completamente removível e lavável. É fixado na estrutura através de velcros e elásticos (Fig. 22).

Levante completamente o encosto (C) e alargue as abas laterais (N).

Encosto

Começando pela parte inferior das abas laterais, separe o revestimento têxtil dos velcros (fig. 23), desenfiando-o.

Prossiga com a separação da parte central do encosto, de baixo para cima, desenfiando completamente também a parte do apoio de cabeça, tendo atenção ao elástico de segurança situado atrás do encosto. (fig.24).

Assento

1. Separe o velcro posterior do assento (fig. 25).
2. Puxe o revestimento têxtil de modo a esticar o elástico soltando-o da guia do cinto abdominal (F), em ambos os lados (fig. 26).
3. Segurando os dois elásticos, retire completamente a parte do revestimento têxtil das guias dos cintos abdominais (F) em ambos os lados (Fig. 27).
4. A protecção central está presa ao encosto através de dois dentes. Puxe a protecção central para cima, soltando os dentes dos respectivos encaixes (fig. 28).
5. Desenfie o revestimento têxtil dos apoios dos braços.
6. Termine a operação puxando para cima o reforço plástico triangular preso em torno do botão de regulação da inclinação (H) (fig. 29 A e 29 B).

Para voltar a colocar o revestimento na estrutura:

Levante completamente o encosto e afaste as abas laterais.

Assento

Comece por revestir o assento, procedendo de modo inverso da operação 6 à operação 1, tomando particular atenção para fazer aderir e enfiar perfeitamente o tecido na estrutura, em particular na zona das duas guias do cinto abdominal (F), fazendo passar ambos os elásticos por baixo das mesmas.

Encosto

Comece pela parte do apoio da cabeça, tendo o cuidado de introduzir o elástico e a parte de tecido na parte posterior. Em seguida, proceda ao revestimento completo executando as

operações 1 e 2, em sentido inverso.

Manutenção e limpeza do revestimento

As operações de limpeza e manutenção devem ser efectuadas exclusivamente por um adulto.

Limpeza do revestimento

O revestimento da cadeira é completamente amovível e lavável. Para a lavagem, siga as instruções da etiqueta do revestimento:



Lavar à máquina a 30°C



Não usar lixívia



Não secar na máquina



Não passar a ferro



Não limpar a seco

Nunca utilize detergentes abrasivos ou solventes.

Não centrifugue o revestimento e deixe-o secar sem passar a ferro.

O revestimento só pode ser substituído por outro aprovado pelo fabricante, pois constitui parte integrante da cadeira e portanto, é um elemento de segurança.

ATENÇÃO! A cadeira nunca deve ser usada sem o revestimento, para não comprometer a segurança da criança.

Limpeza das partes plásticas

Limpe as partes em plástico apenas com um pano humedecido com água ou com um detergente neutro.

Nunca use detergentes abrasivos ou solventes. As partes móveis da cadeira não devem ser lubrificadas, sob pretexto algum.

Controlo da integridade dos componentes

Recomenda-se que verifique, com regularidade, a integridade e o estado de desgaste dos seguintes componentes:

- revestimento: verifique se não saem pedaços de enchimento ou se não tem partes soltas. Verifique o estado das costuras, que devem estar sempre perfeitas.

- plásticos: verifique o estado de desgaste de todas as partes em plástico: não devem apresentar sinais evidentes de dano ou descoloração.

ATENÇÃO! Se a cadeira estiver deformada ou fortemente desgastada, deve ser substituída: pode ter perdido as suas características originais de segurança.

Conservação do produto

Quando a cadeira não estiver instalada no automóvel, deve ser guardada num local seco, longe de fontes de calor e ao abrigo de poeira, humidade e luz solar directa.

Eliminação do produto

Atingido o limite de utilização previsto para a cadeira, não a utilize mais e deposite-a no lixo. Por respeito pelo ambiente, separe os diversos tipos de materiais, de acordo com o previsto pelas normas vigentes no seu país.

GARANTIA

O produto dispõe de garantia contra qualquer defeito de conformidade, verificado em condições normais de uso, de acordo com o disposto nas instruções de utilização.

A garantia não poderá portanto, aplicar-se, relativamente a danos no produto provocados por utilização imprópria, desgaste ou acidente.

O prazo de validade da garantia sobre defeitos de conformidade, remete-se para as disposições específicas das normas nacionais aplicáveis no país de aquisição, se existentes.

OASYS 2/3

BELANGRIJK: LEES DEZE GEBRUIKSAANWIJZING VOOR HET GEBRUIK AANDACHTIG EN HELEMAAL DOOR, OM GEVAREN BIJ HET GEBRUIK TE VOORKOMEN. BEWAAR ZE VOOR LATERE RAADPLEGING. HOUD U ZORGVULDIG AAN DEZE INSTRUCTIES, OM DE VEILIGHEID VAN UW KIND NIET OP HET SPEL TE ZETTEN.

LET OP! VERWIJDER VOOR HET GEBRUIK EVENTUELE PLASTIC ZAKKEN EN ALLE ANDERE VERPAKKINGSONDERDELEN EN GOOI ZE WEG OF HOUD ZE IN IEDER GEVAL BUITEN HET BEREIK VAN KINDEREN. GOOI ZE WEG IN OVEREENSTEMMING MET DE GELDENDE WETTEN VOOR GESCHIEDEN AFVALVERWERKING.

ZEER BELANGRIJK! METEEN LEZEN

- Dit autostoeltje is met inachtneming van de Europese voorschriften ECE R 44/04 goedgekeurd voor "Groep 2/3" voor het vervoer van kinderen tussen de 15 en 36 kg lichaamsgewicht (ongeveer tussen de 3 en 12 jaar).
- Ieder land heeft andere wetten en voorschriften betreffende een veilig vervoer van kinderen in de auto. Het is daarom raadzaam voor meer informatie contact op te nemen met de plaatselijke autoriteiten.
- Het autostoeltje mag uitsluitend door een volwassene worden veresteld.
- Laat niemand het artikel gebruiken zonder eerst de instructies te hebben gelezen.
- Het gevaar voor ernstig letsel van het kind, en niet alleen bij een ongeluk, maar ook in andere omstandigheden (bijv. bij hard remmen, enz.) wordt groter, als men zich niet nauwgezet houdt aan de aanwijzingen die in deze handleiding worden gegeven.
- Bewaar de gebruiksaanwijzing om deze steeds weer te kunnen raadplegen: achter de rugleuning van het autostoeltje bevindt zich een vakje om de gebruiksaanwijzing in te steken.
- Het product is uitsluitend bestemd om te

worden gebruikt als autostoeltje en niet voor gebruik in huis.

- De firma Artsana wijst elke vorm van aansprakelijkheid af bij oneigenlijk gebruik van het artikel en bij elk gebruik dat niet overeenstemt met deze instructies.
- Geen enkel autostoeltje kan de absolute veiligheid van het kind in geval van een ongeluk garanderen, maar het gebruik ervan vermindert het gevaar voor ernstig letsel als het zou gebeuren.
- Vervoer het kind ook op korte trajecten altijd in het correct geïnstalleerde autostoeltje. Doet u dat niet, dan brengt u het kind in gevaar. Controleer vooral of de gordel strak genoeg zit, niet verdraaid is, en goed geplaatst is.
- Ook na een niet ernstig ongeluk of als het per ongeluk gevallen is, kan het autostoeltje schade opgelopen hebben, die echter niet altijd met het blote oog zichtbaar is: het moet daarom worden vervangen.
- Gebruik geen tweedehands autostoeltjes: deze kunnen voor het blote oog onzichtbare structurele schade hebben opgelopen, die echter zodanig is dat de veiligheid van het artikel niet langer gewaarborgd wordt.
- Gebruik een autostoeltje niet als het beschadigd, vervormd, versleten is, of als er delen ontbreken: het kan de oorspronkelijke veiligheidskenmerken hebben verloren.
- Verricht geen wijzigingen aan het artikel en voeg er niets aan toe zonder toestemming van de fabrikant.
- Breng geen accessoires, reserveonderdelen of onderdelen op dit autostoeltje aan, die niet door de fabrikant geleverd of goedgekeurd zijn.
- Gebruik geen diktes, bijv. kussens of dekens, om het autostoeltje wat hoger op de stoel van het voertuig te zetten of om het kind hoger op het autostoeltje te zetten: in geval van een ongeluk kan het dan gebeuren dat het autostoeltje niet goed functioneert.
- Controleer of er zich geen voorwerpen tussen het kind en het autostoeltje (bijv. schooltas, rugzakje), tussen het autostoeltje en de zitting, of tussen het autostoeltje en het portier bevinden.
- Controleer of de (inklapbare, kantelbare of

draaiende) stoelen van het voertuig stevig vastzitten.

- Controleer of er geen voorwerpen of bagage, in het bijzonder op de hoedenplank in het voertuig worden vervoerd, die niet zijn vastgezet of veilig zijn geplaatst: in geval van een ongeluk of bij hard remmen kunnen ze de passagiers verwonden.
- Laat andere kinderen niet met onderdelen of delen van het autostoeltje spelen.
- Laat het kind nooit alleen in de auto. Dit kan gevaarlijk zijn!
- Vervoer niet meer dan één kind tegelijk in het autostoeltje.
- Verzeker u ervan dat alle passagiers van het voertuig hun eigen veiligheidsgordel gebruiken, zowel voor de eigen veiligheid, als omdat zij tijdens de reis in geval van een ongeluk of bij hard remmen het kind kunnen verwonden.
- LET OP! Bij het verstellen (van de hoofdsteun en de rugleuning), verzekert u zich ervan dat de bewegende delen van het autostoeltje niet in aanraking komen met het lichaam van het kind.
- Tijdens het rijden, voordat u het autostoeltje verstelt, of het kind verzet, dient u het voertuig op een veilige plaats stil te zetten.
- Controleer regelmatig of het kind de gesp van de veiligheidsgordel niet opent en of het niet aan het autostoeltje of delen ervan komt.
- Geef het kind tijdens de reis geen eten, in het bijzonder geen lolly, ijslolly of andere etenswaar op een stokje. In geval van een ongeluk of bij hard remmen kan het kind hierdoor gewond raken.
- Tijdens lange reizen wordt aangeraden vaak te pauzeren: het kind verveelt zich al gauw in het autostoeltje en moet zich kunnen bewegen. Het is raadzaam het kind aan de kant van de stoep in- en uit te laten stappen (en hem daarbij te begeleiden).
- Haal de etiketten en merken niet van de hoes van het autostoeltje, aangezien dit de hoes zelf kan beschadigen.
- Laat het autostoeltje niet lang in de zon staan: hierdoor kunnen de materialen en stoffen verbleken.
- Als het voertuig in de zon heeft gestaan, controleert u, voordat u het kind in het auto-

stoeltje laat plaatsnemen, of de verschillende delen niet heet zijn geworden: om verbranding te voorkomen, laat u ze in dat geval eerst afkoelen, voordat u het kind laat plaatsnemen.

BELANGRIJKE MEDEDELING

1. Dit is een "Universeel" kinderbeveiligingssysteem, dat goedgekeurd is volgens Voor-schrift ECE nr. 44, amendementen serie 04. Het is geschikt voor algemeen gebruik in voertuigen en compatibel met de meeste, maar niet alle, autozittingen.
2. De perfecte compatibiliteit is eenvoudiger te verkrijgen indien de fabrikant van het voertuig in de handleiding ervan verklaart dat het voertuig geschikt is om er "universele" kinderbeveiligingssystemen voor kinderen van deze leeftijdsgroep in te installeren.
3. Dit kinderbeveiligingssysteem is als "universeel" geclassificeerd volgens goedkeurings-criteria die strenger zijn ten opzichte van vorige modellen die niet van deze mededeling zijn voorzien.
4. Enkel geschikt om te worden gebruikt in voertuigen met vaste of oprolbare driepuntsgordel, die is goedgekeurd volgens de Voorschriften UN/ECE N°16 of andere gelijkwaardige standaarden.
5. Neem in geval van twijfel contact op met de fabrikant van het kinderbeveiligingssysteem of met de dealer.

BEPERKINGEN EN GEBRUIKSVEREISTEN BETREFFENDE HET ARTIKEL EN DE AUTO-ZITTING

LET OP! Neem de volgende beperkingen en gebruiksvereisten betreffende het artikel en de autozitting nauwgezet in acht: anders is de veiligheid niet verzekerd

- Het kind moet tussen de 15 en de 36 kg wegen.
- De autozitting dient uitgerust te zijn met een vaste of oprolbare driepuntsgordel, die goedgekeurd is volgens de Voorschriften UN/ECE N°16 of andere gelijkwaardige standaarden (Fig. 1 – Fig. 2).
- Het kan gebeuren dat de gesp van de veiligheids-gordel van de auto te lang is en de voor-ziene hoogte ten opzichte van het onderste gedeelte van de zitting overschrijdt (Fig. 3).

In dat geval mag het autostoeltje niet op die zitting worden bevestigd, maar zal hij op een andere zitting moeten worden geïnstalleerd, die dit probleem niet heeft. Neem voor meer informatie hierover contact op met de autofabrikant.

- Het autostoeltje kan voorin op de passagierszitting worden aangebracht, of op één van de achterzittingen en moet altijd in de rijrichting worden geplaatst. Gebruik dit autostoeltje nooit op zittingen die zijdelings staan of tegen de rijrichting in (Fig. 4).

LET OP! Volgens de statistieken over ongelukken is de achterbank van het voertuig veiliger dan de voorzittingen: daarom wordt aangeraden het autostoeltje op de achterbank te installeren. De veiligste zitting is de middelste achterzitting, als deze is uitgerust met een driepuntsgordel: in dit geval wordt aangeraden het autostoeltje op de middelste achterzitting te plaatsen.

Als het autostoeltje op de voorzitting wordt geplaatst, wordt voor een grotere veiligheid aangeraden de zitting zover mogelijk naar achteren te zetten, voor zover de aanwezigheid van andere passagiers op de achterbank dit toelaat, en de rugleuning zo verticaal mogelijk te zetten. Als de auto uitgerust is met een hoogteregelaar voor de gordel, bevestigt u deze op de laagste stand. Controleer vervolgens of de gordelregelaar ten opzichte van de rugleuning van de autozitting naar achteren staat of er hooguit op één lijn mee staat (Fig. 5A en 5B).

Als de voorzitting is uitgerust met een frontale airbag wordt afgeraden het autostoeltje op deze zitting aan te brengen. Bij installatie op een zitting die beschermd is door een airbag dient u altijd de handleiding van de auto te raadplegen.

Verzeker u ervan dat de gesp van de driepuntsgordel van de auto niet te hoog zit en dat hij niet op de armlleuning van het autostoeltje ligt (fig. 3). Indien dit toch het geval is, installeer het autostoeltje dan op een andere zitting van de auto.

GEBRUIKSAANWIJZING

Inhoudsopgave

- Het autostoeltje met veiligheidsgordels in de auto installeren en het kind erin zetten.

- Het autostoeltje in de auto installeren zonder kind.
- Het kind uit het autostoeltje halen.
- Het autostoeltje uit de auto nemen.
- Installatie en verwijdering van de bekerhouder.
- De hoogte van de rugleuning afstellen.
- De breedte van de rugleuning afstellen.
- De schuine stand van de rugleuning/zitting afstellen.
- Afneembaarheid hoes rugleuning / zitting.
- Onderhoud en reiniging van de hoes.

Onderdelen

- A. Hoofdsteen
- B. Geleiding van de diagonale gordel
- C. Rugleuning
- D. Armlleuning
- E. Zitting
- F. Geleiding van de buikgordel
- G. Bekerhouder
- H. Afstelknop voor de schuine stand
- I. Open/dicht knop van de gordelgeleiding
- J. Bevestigingssysteem voor de bekerhouder
- K. Wieltje om de breedte van de rugleuning af te stellen
- L. Verstelhendel voor de hoogte van de rugleuning
- M. Achtervak voor de handleiding
- N. Zijvleugels

Het autostoeltje met veiligheidsgordels in de auto installeren en het kind erin zetten.

LET OP! Deze instructies hebben, zowel in de tekst als op de tekeningen, betrekking op de installatie van het autostoeltje op de rechter achterzitting.

Verricht echter dezelfde handelingen voor installaties op andere plaatsen.

1. Zet het autostoeltje op de zitting en duw de rugleuning tegen die van de zitting (Fig. 6).

LET OP! Controleer of de hoofdsteen van de zitting de hoofdsteen van het autostoeltje niet hindert: hij mag hem niet naar voren duwen (Fig. 7). Als dit mocht gebeuren, verwijdert u de hoofdsteen van de autozitting, waarop het autostoeltje wordt geïnstalleerd. Denk er vervolgens aan de hoofdsteen weer op de zitting te plaatsen als het autostoeltje wordt verwijderd en de zitting voor een passagier wordt gebruikt.

LET OP! Het achterste gedeelte van het auto-

stoeltje dient goed op de zitting aan te sluiten.

2. Laat het kind met de rug stevig tegen de rugleuning van het autostoeltje zitten.
3. Controleer de hoogte van de rugleuning (zie de paragraaf "DE HOOGTE VAN DE RUGLEUNING AFSTELLEN").
4. Controleer de breedte van de rugleuning (zie de paragraaf "DE BREEDTE VAN DE RUGLEUNING AFSTELLEN").
5. Steek het diagonale gedeelte van de autogordel in de geleiding voor de diagonale gordel (B). Verzeker u ervan dat de open/dicht knop van de gordelgeleiding (I) helemaal gesloten is, door te controleren of de witte referentielijn zichtbaar is (fig.8).
6. Maak de veiligheidsgordel van de auto vast door het buikgedeelte door de rode geleiding van de buikgordels (F) onder de twee arMLEUNINGEN door te halen en het diagonale gedeelte onder de arMLEUNING aan de kant van de gesp (fig. 9).
7. Trek het diagonale gedeelte van de autogordel omhoog, zodat de hele gordel gespannen wordt en goed op de borstkas en de benen van het kind aansluit, maar trek hem niet te strak aan! (Fig. 10).

LET OP! Controleer of de autogordel goed gespannen is.

LET OP! Controleer of de autogordel niet verdraaid zit (Fig. 11).

LET OP! Controleer of de diagonale gordel goed tegen de schouder van het kind rust (Fig. 10) en geen druk uitoefent op de nek. Stel de hoogte van de rugleuning anders af (zie de paragraaf "DE HOOGTE VAN DE RUGLEUNING AFSTELLEN").

LET OP! Controleer of de regelaar van de autogordel ten opzichte van de rugleuning van de autozitting naar achteren staat (of er hooguit op één lijn mee staat) (Fig. 5).

LET OP! Laat de autogordels nooit op andere plaatsen lopen dan die in deze gebruiksaanwijzing worden aangeduid! (Fig. 12).

LET OP! Controleer of het kind goed in het autostoeltje vastgezet is, zodat hij niet naar voren schuift.

Het autostoeltje in de auto installeren zonder kind.

Als het kind niet wordt vervoerd, moet het autostoeltje altijd met de driepuntsgordel van de auto vast blijven zitten, of in de kofferbak worden gezet. Een niet vastgezet autostoeltje kan in geval van een ongeluk of bij hard remmen namelijk een gevaar inhouden voor de passagiers.

Het kind uit het autostoeltje halen.

Maak de gesp van de autogordel los en begeleid de gordel terwijl hij wordt opgerold.

Het autostoeltje uit de auto nemen.

LET OP! Haal het kind uit het autostoeltje, voordat u overgaat tot de loskoppeling ervan.

1. Maak de autogordel los.
2. Haal het diagonale gedeelte van de gordel uit de geleiding en begeleid hem tijdens het oprollen.

Installatie en verwijdering van de bekerhouder. Het autostoeltje is uitgerust met 2 inzetstukken, één rechts en één links van de zitting om de bekerhouder naar eigen wens te kunnen installeren.

Om de bekerhouder aan te brengen:

1. Zet de bekerhouder in het hiervoor bestemde inzetstuk (Fig. 13).
2. Duw de bekerhouder omlaag tot hij vastzit (Fig. 14).

LET OP! Doe geen glazen houders of warme vloeistoffen in de bekerhouder. Ze kunnen het kind verwonden.

Om de bekerhouder te verwijderen:

1. Druk op het hendeltje aan de achterkant van de bekerhouder en til hem op, waardoor hij loskomt van de speciale inzetstukken (Fig. 15).

De inzetstukken zijn uitgerust met een speciaal mechanisme, waardoor hij altijd horizontaal gehouden wordt.

Om de bekerhouder op de gewenste stand te draaien:

1. druk op het hendeltje aan de achterkant en draai de bekerhouder op de gewenste stand.

De hoogte van de rugleuning afstellen.

De hoogte van de rugleuning kan op 10 standen worden afgesteld om het autostoeltje zo goed mogelijk aan de lengte van het kind aan te passen.

Zorg ervoor dat het hoofd van het kind goed gesteund is en de diagonale autogordel goed tegen zijn schouder aan zit.

Tijdens het afstellen van de hoogte van de rugleuning, controleert u of de geleiding van de diagonale gordel (B) op de schouder op een maximumafstand van 2 cm is geplaatst (fig. 16).

Afstellen:

1. Druk met één hand op de verstelhendel voor de hoogte van de rugleuning (L) aan de achterkant van de hoofdsteun (fig. 17).
2. Haal de rugleuning omhoog/omlaag om hem aan de hoogte van de schouders van het kind aan te passen (fig. 18).
3. Laat de hendel los en controleer of hij op de gewenste stand vastzit.

De breedte van de rugleuning afstellen.

De breedte van de rugleuning kan worden afgesteld om het autostoeltje zo goed mogelijk aan het postuur van het kind aan te passen.

Om de afstelling te verrichten, draait u aan het wielte dat op de hoofdsteun zichtbaar is om de breedte van de rugleuning af te stellen (K):

1. Door hem tegen de klok in te draaien, wordt de rugleuning breder (fig. 19) en door hem met de klok mee te draaien, smaller (fig. 20).

De schuine stand van de rugleuning/zitting afstellen.

Het autostoeltje kan schuin worden gezet met de afstelknop voor de schuine stand (H).

De rugleuning/zitting van het autostoeltje kan op 4 standen worden versteld, zodat het kind op de voor hem comfortabelste stand kan reizen.

Om de rugleuning schuin te zetten, pakt u de zitting aan de opening aan de voorkant (fig. 21) vast en trekt u hem naar u toe.

Om het autostoeltje weer rechtop te zetten, drukt u op de afstelknop voor de schuine stand (H) en duwt u de zitting in de richting van de rugleuning van de autozitting.

LET OP! Zet het stoeltje niet schuin tijdens het gebruik. Voordat u de rugleuning afstelt, moet u het kind uit het autostoeltje halen.

Na het autostoeltje Oasys schuin of rechtop te hebben gezet, controleert u altijd of de driepuntsgordel van de auto goed gespannen is

en maximaal 2 cm boven de schouder van het kind loopt (fig. 16).

Verricht deze handelingen altijd bij stilstaande auto.

Afneembaarheid hoes rugleuning / zitting

De bekleding van het autostoeltje kan geheel verwijderd en gewassen worden. Ze is met velcro en elastiek aan het frame bevestigd (Fig. 22) Til de rugleuning (C) helemaal omhoog en spreid de zijvleugels (N).

Rugleuning

1. Begin aan het onderste gedeelte van de zijvleugels, maak de velcro's los (fig. 23) en haal de bekleding weg.
2. Ga verder met het middelste gedeelte van de rugleuning, van onder naar boven en haal ook het hele gedeelte van de hoofdsteun weg. Let op het elastiek aan de achterkant van de rugleuning, waarmee ze op haar plaats gehouden wordt. (fig.24).

Zitting

1. Maak de velcro aan de achterkant van de zitting los (fig. 25).
2. Trek aan de stoffen bekleding zodat het elastiek gespannen wordt en maak het aan beide kanten van de geleiding van de buikgordel (F) los.
3. Terwijl u de twee elastieken vasthoudt, haalt u de stoffen bekleding aan beide kanten helemaal van de geleidingen van de buikgordels (F) (Fig. 27).
4. De middelste bescherming is met twee tandjes aan de rugleuning bevestigd. Trek de middelste bescherming omhoog om zo de tandjes van hun plaats te halen (fig. 28).
5. Haal de stoffen bekleding van de arMLEUNINGEN.
6. Voltooi de verwijdering van de bekleding door de driehoekige plastic versterking, die om de afstelknop voor de schuine stand (H) vastzit, omhoog te trekken (fig. 29A en 29B).

Om de hoes weer op het frame aan te brengen:

Til de rugleuning helemaal omhoog en spreid de zijvleugels.

Zitting

Begin de bekleding op de zitting aan te bren-

gen, door de handelingen van 6 tot 1 in omgekeerde volgorde te verrichten. Let er bijzonder goed op dat u de bekleding perfect op het frame laat aansluiten en passen, in het bijzonder ter hoogte van de twee geleidingen van de buikgordels (F), door beide elastieken eronder door te laten lopen.

Rugleuning

Begin met de hoofdsteen en zorg ervoor dat het elastiek en het stoffen deel in de bedekking aan de achterkant worden gedaan. Breng vervolgens de bekleding helemaal aan, door de handelingen 1 en 2 in omgekeerde volgorde te verrichten.

Onderhoud en reiniging van de hoes

Reinigings- en onderhoudswerkzaamheden mogen alleen door een volwassene worden verricht.

De hoes van het autostoeltje kan geheel verwijderd en gewassen worden. Volg bij het wassen de instructies op het etiket van de hoes:



Op 30°C in de wasmachine wassen



Niet bleken



Niet in de droger drogen



Niet strijken



Niet chemisch laten reinigen

Gebruik nooit schuur- of oplosmiddelen.

Centrifugeer de hoes niet en hang ze op zonder ze uit te wringen.

De hoes mag uitsluitend worden vervangen met een door de fabrikant goedgekeurde reservehoes, aangezien ze integrerend deel uitmaakt van het autostoeltje en dus een veiligheidselement is.

LET OP! Het autostoeltje mag nooit zonder hoes worden gebruikt, om de veiligheid van het kind niet op het spel te zetten.

De plastic onderdelen reinigen

Reinig de plastic delen uitsluitend met een doekje, bevochtigd met water of een neutraal

schoonmaakmiddel.

Gebruik nooit schuur- of oplosmiddelen. De bewegende delen van het autostoeltje mogen op geen enkele wijze worden gesmeerd.

Controle of de onderdelen intact zijn

Aangeraden wordt de volgende onderdelen regelmatig op beschadiging en slijtage te controleren:

- hoes: controleer of de vulling niet uitpuilt of dat er geen delen loszitten. Controleer de staat van de naden die altijd intact moeten zijn.
- plastic delen: controleer de slijtagestaat van alle plastic delen, die geen duidelijke beschadigingen of verkleuring mogen hebben.

LET OP! Indien het autostoeltje beschadigd, vervormd of ernstig versleten mocht zijn, moet het worden vervangen: het kan de oorspronkelijke veiligheidskenmerken hebben verloren.

Het artikel opbergen

Als het niet in de auto geïnstalleerd is, wordt aangeraden het autostoeltje op een droge plaats, uit de buurt van warmtebronnen en beschermd tegen stof, vocht en rechtstreeks zonlicht te bewaren.

Het product afdanken

Als de voorziene gebruiksgrens van het autostoeltje is bereikt, gebruikt u het niet meer en zet u het bij het afval. Uit respect voor het milieu scheidt u de verschillende soorten afval volgens wat door de geldende voorschriften in uw land is voorgeschreven.

GARANTIE

Het product valt onder garantie tegen elke non-conformiteit binnen de normale gebruiksomstandigheden zoals voorzien in de gebruiksaanwijzingen.

De garantie is dus niet geldig in geval van schade veroorzaakt door oneigenlijk gebruik, slijtage of toevallige gebeurtenissen.

Voor de duur van de garantie inzake non-conformiteit verwijzen we naar de specifieke richtlijnen en de nationale normen die van toepassing zijn in het land van aankoop, indien deze voorzien zijn.

TR Kullanım bilgileri

OASYS 2/3

ÖNEMLİ: KULLANIM ESNASINDA OLASI TEHLİKELERİ ÖNLEMELİK İÇİN KULLANIMDAN ÖNCE BU KULLANIM KILAVUZUNU DİKKATLE VE TAMAMEN OKUYUNUZ VE İLERDE REFERANS OLMASI İÇİN SAKLAYINIZ. ÇOCUĞUNUZUN GÜVENLİĞİNİ TEHLİKEYE ATMAMAK İÇİN BU BİLGİLERİ DİKKATLE İZLEYİNİZ.

DİKKAT! KULLANIMDAN ÖNCE OLASI PLASTİK TORBALARI VE ÜRÜN AMBALAJINI OLUŞTURAN BÜTÜN PARÇALARI GİDERİNİZ VEYA HER HALÜKARDA ÇOCUKLARIN ULAŞAMAYACAKLARI YERLERDE MUHAFAZA EDİNİZ. BU PARÇALARIN BERTARAF EDİLMESİ İLE İLGİLİ OLARAK YÜRÜRLÜKTEKİ KANUNLARA UYGUN ŞEKİLDE AYRIŞTIRMALI ÇÖP TOPLAMA UYGULANMASI ÖNEMLE TAVSİYE EDİLİR.

ÇOK ÖNEMLİ! HEMEN OKUNMALIDIR

- Bu Oto Koltuğu, ECE R 44/04 Avrupa Yönetmeliği'ne uygun olarak ağırlığı 15 ile 36 Kg arasında olan (yaklaşık 3 ile 12 yaş arası) çocukların taşınması için "Grup 2/3" onaylanmıştır.
- Her ülke, çocukların araç içinde taşınması ile ilgili güvenlik konularında farklı kanunlar ve yönetmeliklerin uygulanmasını öngörür. Bu doğrultuda, daha geniş bilgi edinmek için yerel makamlara danışılması tavsiye edilir.
- Oto Koltuğunu ayarlama faaliyetleri, sadece bir yetmişli tarafından gerçekleştirilmelidir.
- Herhangi bir kişinin kullanım bilgilerinin okumadan ürünü kullanmasına engel olun.
- Bu kullanım kılavuzunda belirtilen önerilere titizlikle uyulmaması halinde, yalnız bir kaza durumunda değil, başka koşullar altında da (örneğin ani fren, vs.) çocuğun ciddi şekilde yaralanma tehlikesi artar.
- Kullanım Kılavuzunu gelecekte danışmak için: Oto Koltuğunun sırt dayama bölümünün arkasında saklayın; burada, Oto Koltuğunun kullanım kılavuzunu yerleştirmek için özel bir cep mevcuttur.
- Ürün, sadece araç için Oto Koltuğu olarak kul-

lanılmak üzere tasarlanmıştır ve evde kullanılmaya uygun değildir.

- Artsana Firması, ürünün uygun olmayan amaçla kullanılmasından ve bu talimatlardan farklı kullanımlardan kaynaklanabilecek zararlardan sorumlu değildir.
- Bir kaza durumunda hiçbir Oto Koltuğu çocuğun tam güvenliğini garanti edemez, ancak Oto Koltuğunun kullanılması, kaza halinde ağır yaralanma riskini azaltır.
- Çocuğu, kısa yolculuklar halinde de, daima doğru kurulu bir Oto Koltuğuna oturtarak taşıyınız; aksi takdirde çocuğun güvenliği tehlikeye atılır. Özellikle kemerin uygun şekilde gerilmiş olduğunu, dolanmamış veya yanlış konumlandırılmamış olduğunu kontrol edin.
- Hafif de olsa bir kaza sonrasında veya Oto Koltuğu kazaen düştüğünde, daima çıplak gözle görülemeyecek şekilde hasara uğramış olabilir: bu nedenle değiştirilmesi gerekir.
- İkinci el Oto Koltuğu kullanmayın: çıplak gözle görülemeyecek ancak ürünün güvenliğini tehlikeye atabilecek yapısal hasar görmüş olabilirler.
- Hasarlı, deforme olmuş, aşırı derecede aşınmış veya herhangi bir kısmı eksik olan bir Oto Koltuğunu kullanmayın: Orijinal güvenlik niteliklerini kaybetmiş olabilir.
- Ürün üzerinde üreticinin onayı olmadan değişiklik veya ilaveler yapmayın.
- Bu Oto Koltuğu üzerine, üretici tarafından tedarik edilmemiş veya tarafından onaylanmamış aksesuar, yedek parça veya diğer aksamları uygulamayın.
- Araç koltuğundan Oto Koltuğunu yükseltmek veya Oto Koltuğundan çocuğu yükseltmek için yastık veya örtü gibi kalınlıkları kullanmayın: Kaza durumunda Oto Koltuğu düzgün bir şekilde çalışmayabilir.
- Çocuk ve Oto Koltuğu (örneğin okul çantası, sırt çantası), Oto Koltuğu ile koltuk veya Oto Koltuğu ile kapı arasında nesnelere bulunmadığını kontrol edin.
- Araç koltuklarının (katlanır, devrilebilir veya döner) sıkı şekilde kancalanmış olduklarını kontrol edin.
- Özellikle aracın arka camı önünde olmak üzere araç içinde güvenli bir şekilde sabitlenmemiş veya yerleştirilmemiş eşya veya bagaj taşınma-

diğindan emin olun: Kaza durumunda veya ani fren yapılması halinde yolcuların yaralanmalarına neden olabilirler.

- Diğer çocukların, Oto Koltuğunun öğeleri veya parçaları ile oynamalarına izin vermeyin.
- Çocuğu araç içinde asla yalnız bırakmayın, tehlikeli olabilir!
- Oto Koltuğu üzerinde her defa birden fazla çocuk taşımayın.
- Araçtaki bütün yolcuların, gerek kendi güvenlikleri açısından gerekse yolculuk sırasında kaza veya ani fren yapma durumunda çocuğun yaralanmasına neden olabileceklerinden, emniyet kemerlerini kullandıklarından emin olun.
- **DİKKAT!** Ayarlama işlemlerinde (baş dayama ve sırt dayama bölümünün) Oto Koltuğunun seyyar parçalarının çocuğun vücuduna değmediğinden emin olun.
- Araç hareket halindeyken, Oto Koltuğu üzerinde ayarlama işlemleri yapmadan önce, güvenli bir yerde aracı durdurun
- Düzenli aralıklar ile çocuğun güvenlik kemerinin kancalama tokasını açmadığını ve oto koltuğu veya oto koltuğun parçalarını ellemediğini kontrol edin.
- Seyahat esnasında çocuğa yemek ve özellikle saplı şeker, buzlu şeker veya çubuk üzerinde başka yiyecekler vermekten kaçının. Kaza durumunda veya ani fren yapılması halinde çocuğun yaralanmasına neden olabilirler.
- Uzun yolculuklar esnasında sık sık mola verilmesi tavsiye edilir: Çocuk Oto Koltuğu içinde kolay yorulur ve hareket etme ihtiyacı vardır. Çocuğun kaldırım tarafından (kendisine eşlik edilerek) araca bindirilmesi ve indirilmesi tavsiye edilir.
- Oto Koltuğunun kılıfından etiketleri ve markaları çıkarmayın, bu işlemler kılıfın zarar görmesine neden olabilir.
- Oto Koltuğunu uzun süre güneş altında bırakmaktan kaçının: materyallerin ve kumaşların renk değiştirmesine neden olabilir.
- Aracın güneş altında kalmış olması halinde, çocuğu Oto Koltuğuna bindirmeden önce muhtelif kısımların aşırı ısınmamış olduklarını kontrol edin: bu durumda, yanıkları önlemek için, çocuğu oturtmadan önce Oto Koltuğunun parçalarının soğumasını bekleyin.

ÖNEMLİ UYARI

1. Bu, ECE 44 numaralı Yönetmelik, 04 sayılı seri değişiklikleri uyarınca onaylanmış "Evrensel" bir çocuk tutma tertibatıdır. Araçlarda genel olarak kullanılmaya uygundur ve araç koltuklarının hepsi ile değil, ancak büyük çoğunluğu ile uyumludur.
2. Mükemmel uyumluluk, aracın üreticisinin araç kullanım kılavuzunda söz konusu yaş kuşağı için "Evrensel" çocuk tutma aygıtının araca kurulmasının öngörüldüğünü belirtmesi durumunda, daha kolaylıkla elde edilebilmektedir.
3. Bu tutma tertibatı, bu uyarıyı taşımayan önceki modellerde göre, en katı test ve onaylama ilkeleri temel alınarak "Evrensel" olarak sınıflandırılmıştır.
4. Sadece 3 noktalı, statik veya sarıclı, UN/ECE 16 numaralı yönetmeliğe veya eşdeğerli başka standartlara göre onaylanmış emniyet kemerleri ile donatılmış araçlarda kullanılmaya uygundur.
5. Tereddüt durumunda, tutma tertibatının üreticisi veya yetkili satıcı ile iletişim kurun.

ÜRÜN VE ARAÇ KOLTUĞUNA İLİŞKİN KISITLAMA VE KULLANIM ÖZELLİKLERİ

DİKKAT! Ürün ve araç koltuğu ile ilgili olarak aşağıda belirtilen kısıtlama ve kullanım özelliklerine titizlikle uyun: aksi takdirde güvenlik garanti edilmez.

- Çocuğun ağırlığının 15 ile 36 Kg arasında olması gerekir.
- Araç koltuğunun UN/ECE N°16 sayılı Yönetmeliğe veya eşit düzeydeki diğer standartlara göre onaylanmış 3 noktalı, statik veya sarıclı güvenlik kemerleri ile donatılmış olması gerekir. (Şekil 1 - Şekil 2).
- Araç güvenlik kemerinin tokasının çok uzun ve oturma yerinin alt kısmına göre öngörülen yüksekliği aşması mümkün olabilir (Şekil 3). Bu durumda Oto Koltuğunun o koltuk üzerine sabitlenmemesi gerekir, söz konusu sorun olmayan diğer bir koltuk üzerine kurulması gerekecektir. Bu konuya ilişkin detaylı bilgi edinmek için araç üreticisi ile iletişim kurun.
- Oto Koltuğu, yolcu tarafı ön koltuk üzerine veya arka koltuklardan herhangi biri üzerine

kurulabilir ve daima gidiş yönünde konumlandırılmış olması gerekir. Bu Oto Koltuğu'nu asla yana doğru veya gidiş istikametinin aksi yönüne döndürülmüş koltuklar üstünde kullanmayın (Şekil 4).

DİKKAT! Kazalar ile ilgili istatistiklere göre, araçların arka koltukları ön koltuklardan daha güvenlidir: Bu nedenle Oto Koltuğu'nun arka koltuklara kurulması önerilir. Özellikle 3 noktalı kemer ile donatılmış olması halinde, arka orta koltuk en emin koltuktur: Bu durumda Oto Koltuğu'nun arka orta koltuk üzerine yerleştirilmesi tavsiye edilir.

Oto Koltuğu'nun ön koltuk üzerine yerleştirilmesi durumunda, daha emin olması için arka koltuklarda oturan başka yolcular ile uyumlu olarak, koltuğu mümkün olduğunca arkaya itilmesi ve sırt dayama bölümünün mümkün olduğunca dik pozisyonda ayarlanması önerilir. Aracın kemer yükseklik ayarı ile donatılmış olması halinde, bunu en alçak pozisyonda sabitleyiniz. Sonra aracın kemer regülâtörünün, aracın koltuğunun sırt dayama bölümüne göre geri pozisyonda (veya en fazla aynı hizada) bulunduğunu kontrol edin (Şekil 5A ve 5B)

Ön koltuk cephe hava yastığı ile donatılmış ise, Oto Koltuğu'nun bu koltuk üzerine kurulması tavsiye edilmez. Hava yastığı ile korunan herhangi bir koltuk üzerine kurulma halinde, daima aracın kullanım bilgileri kılavuzunu referans olarak alın.

Aracın üç uçlu emniyet kemerinin aşırı yüksek olmadığını ve oto koltuğun kol dayanağına dayanmadığını kontrol ediniz (resim 3). Aksi takdirde, oto koltuğunu aracın farklı bir koltuğa takmaya deneyiniz.

KULLANIM BİLGİLERİ

İçindekiler

- Oto Koltuğu'nun güvenlik kemerleri ile araç içine kurulması ve çocuğun yerleştirilmesi.
- Oto Koltuğu'nun araç içine çocuk olmadan kurulması.
- Çocuk Oto Koltuğundan nasıl çıkartılması.
- Oto Koltuğu'nun araçtan sökülmesi.
- Bardak tutucu kurulması ve çıkarılması.
- Sırt dayama bölümünün yükseklik ayarı.
- Sırt dayama bölümünün genişlik ayarı.
- Sırt dayama bölümünün/oturma yerinin eği-

minin ayarlanması.

- Çıkarılabilir sırt dayama bölümü/oturma yeri kılıfı.
- Kılıfın bakımı ve temizliği.

Öğeler

- A. Baş dayama bölümü
- B. Çapraz kemer kılavuzu
- C. Sırt dayama bölümü
- D. Kol dayanakları
- E. Oturma yeri
- F. Karın kemeri kılavuzu
- G. Bardak tutucu
- H. Yatırma ayar düğmesi
- I. Kemer kılavuzunu açma/kapama düğmesi
- J. Bardak tutucu için kenetleme
- K. Sırt dayama bölümünün genişlik ayar simidi
- L. Sırt dayama bölümünün yükseklik ayar kolu
- M. Bilgi Elkitabı için arka cep
- N. Yanal kanatlar

Oto Koltuğunun güvenlik kemerleri ile araç içine kurulması ve çocuğun yerleştirilmesi

DİKKAT! Bu bilgiler, gerek metin gerekse resimlerde, Oto Koltuğu'nun arka sağ koltuk üzerine kurulmasına ilişkindir.

Oto Koltuğu'nun farklı pozisyonlarda kurmak için de yine aynı işlem sırasını uygulayın.

1. Oto Koltuğu'nun, bunun sırt dayama bölümünü aracın koltuğuna yaslayarak konumlandırın (Şekil 6).

DİKKAT! Koltuğun baş dayanağının, Oto Koltuğu'nun baş dayanağını etkilemediğini kontrol edin: Oto Koltuğu'nun baş dayanağını ileriye doğru itmemelidir (Şekil 7). Bunun gerçekleşmesi halinde, Oto Koltuğu'nun üzerine kurulduğu araç koltuğunun baş dayanağını çıkarın. Oto Koltuğu'nun çıkarılıp, aracın koltuğunun bir yolcu tarafından kullanılması halinde, aracın koltuğu üzerindeki baş dayama bölümünü yeniden yerine yerleştirmeyi unutmayın.

DİKKAT! Oto Koltuğu'nun arka kısmı aracın koltuğuna iyice yapışmış olmalıdır.

2. Çocuğu, sırtı Oto Koltuğu'nun sırt dayama bölümüne iyice yapışacak şekilde oturtun.
3. Sırt dayama bölümünün yüksekliğini kontrol edin ("SIRT DAYAMA BÖLÜMÜNÜN YÜKSEKLİĞİNİN AYARLANMASI" paragrafına bakın).

4. Sırt dayama bölümünün genişliğini kontrol edin ("SIRT DAYAMA BÖLÜMÜNÜN GENİŞLİĞİNİN AYARLANMASI" paragrafına bakın).
5. Aracın kemerinin çapraz kısmını çapraz kemerin kılavuzuna (B) geçirin. Referans beyaz çizginin görülür olduğunu kontrol ederek (Şekil 8), kemerin kılavuzunun (I) açma/kapama düğmesinin tamamen kapanmış olduğundan emin olun.
6. Araç güvenlik kemerini, kemerin karın kısmını iki kol dayanağının altındaki kırmızı karın kemer kılavuzlarına (F) geçirerek ve çapraz kısmı kancalama tokasının yanında bulunan kol dayanağı altından geçirerek kancalayın (Şekil 9).
7. Tüm kemer çocuğun göğsünü ve bacaklarını iyice saracak (ama çok sıkmadan!) ve gergin olacak şekilde araç kemerinin çapraz kısmını yukarıya doğru çekin. (Şekil 10).

DİKKAT! Aracın kemerinin doğru şekilde gerilmiş olduğunu kontrol edin.

DİKKAT! Aracın kemerinin dolanmamış olduğunu kontrol edin (Şekil 11).

DİKKAT! Çapraz kemerin, çocuğun omzuna doğru şekilde yaslanması olduğunu (Şekil 19) ve boyun üzerinde baskı uygulamadığını kontrol edin; gerekirse, sırt dayanağının yüksekliğini ayarlayın ("SIRT DAYAMA BÖLÜMÜNÜN YÜKSEKLİĞİNİN AYARI" paragrafına bakın).

DİKKAT! Aracın kemer regülâtörünün, aracın koltuğunun sırt dayanağına göre geri pozisyonda (veya en fazla aynı hizada) bulunduğunu kontrol edin (Şekil 5).

DİKKAT! Aracın kemerini asla bu bilgi elkitabında belirtilenlerden farklı pozisyonlarda geçirmeyin! (Şekil 12).

DİKKAT! Çocuğun doğru ve ileriye kaymayacak şekilde Oto Koltuğuna oturtulmuş ve sabitlenmiş olduğunu kontrol edin.

Oto Koltuğunun araç içine çocuk olmadan kurulması

Çocuk taşınmadığı zaman da Oto Koltuğu daima aracın üç noktalı kemeri ile takılı bırakılmalı veya bagaja koyulmalıdır. Nitekim kenetlenmemiş Oto Koltuğu, kaza durumunda veya ani fren yapıldığında yolcular için tehlikeli olabilir.

Çocuk Oto Koltuğundan nasıl çıkartılmalı

Sarıma esnasında kemere eşlik ederek, araç ke-

merinin tokasının çözülmesi yeterlidir.

Oto Koltuğunun araçtan sökülmesi

DİKKAT! Sökme işlemine başlamadan önce çocuğu Oto Koltuğundan çıkarın.

1. Araç kemerini çözün.

2. Sarılma esnasında kemere eşlik ederek, kemerin çapraz kısmını kılavuzdan çekerek çıkarın.

Bardak tutucu kurulması ve çıkarılması

Oto Koltuğu, bardak tutucunun arzuya göre kurulmasına olanak sağlamak için oturma bölümünün yanal bölgesinde biri sağda diğer solda olmak üzere iki adet insert ile donatılmıştır.

Bardak tutucu kurulması için:

1. Bardak tutucuyu özel inserte takın (Şekil 13)
2. Bardak tutucuyu, bloke olana kadar aşağıya doğru itin (Şekil 14).

DİKKAT! Bardak tutucu üstüne cam kap veya sıcak sıvılar koymayın, çocuğa zarar verebilirler.

Bardak tutucuyu çıkarmak için:

1. Bardak tutucunun arka koluna bastırarak ve özel insertlerden çözerek bardak tutucuyu kaldırın (Şekil 15).

Bardak tutucunun insertleri, bardak tutucunun daima yatay pozisyonda kalmasını sağlayan özel bir tertibat ile donatılmıştır.

Döndürmek ve bardak tutucuyu arzu edilen pozisyonda yerleştirmek için:

1. Arka kola bastırın ve bardak tutucuyu arzu edilen pozisyona ulaşana kadar döndürün.

Sırt dayama bölümünün yükseklik ayarı

Oto Koltuğunun çocuğun boyuna en iyi şekilde uymasını sağlamak için sırt dayama bölümünün yüksekliğinin 10 ayrı pozisyonda ayarlanması mümkündür.

Çocuğun başının sağlam şekilde tutulmasını ve aracın çapraz kemerinin çocuğun omzu üzerinde doğru oturmasını sağlayın.

Sırt dayama bölümünün yüksekliğinin ayarlanması esnasında çapraz kemerin kılavuzunun (B) pozisyonunun omuz üzerinde maksimum 2 cm mesafede konumlandırılmış olduğunu kontrol edin (Şekil 16).

Ayarlama yapılması için:

1. Baş dayama bölümü arkasında bulunan sırt dayama bölümünün yüksekliğini ayarlama koluna (L) bir eliniz ile bastırın (Şekil 17).

2. Sirt dayama bölümünü çocuğun omuz yüksekliğine uyarlamak için yükseltin/alçaltın (Şekil 18).
3. Kolu bırakın ve arzu edilen pozisyonda kenetleme yapmış olduğunuzu kontrol edin.

Sirt dayama bölümünün genişlik ayarı

Oto Koltuğu'nun çocuğun bedenine en iyi şekilde uymasını sağlamak için sirt dayama bölümünün genişliğinin ayarlanması mümkündür.

Ayarlama yapmak için, baş dayama bölümü üstünde görülen sirt dayama yüksekliğini ayarlama simidi (K) üzerinde müdahalede bulunun:

1. Bu simit saat aksi yönünde döndürüldüğünde sirt dayama bölümü genişler (Şekil 19), saat yönünde döndürüldüğünde ise daralır (Şekil 20).

Sirt dayama bölümünün/oturma yerinin eğiminin ayarlanması

Oto Koltuğunun, yatırma ayarı düğmesi (H) aracılığı ile yatırılması mümkündür.

Oto Koltuğu, çocuğun en konforlu pozisyonda seyahat edebilmesini sağlamak için sirt dayama bölümünün/oturma yerinin 4 ayrı pozisyonda yatırılmasını olanağına öngörür.

Sirt dayama bölümünü yatırmak için ön boşluk (Şekil 21) aracılığı ile oturma yerini tutmak ve kendinize doğru çekmek yeterlidir.

Oto Koltuğunu dikey pozisyona getirmek için, oturma yerini araç koltuğunun sirt dayama bölümüne doğru iterek yatırma ayar düğmesine (H) basın.

DİKKAT! Oto koltuğunu kullanım esnasında yatırmayın. Ayarlama işlemlerini gerçekleştirmeden önce çocuğun Oto Koltuğundan çıkarılması gerekir.

Oasys Oto Koltuğunu yatırdıktan veya düzleştirdikten sonra aracın üç noktalı kemerinin doğru şekilde gergin olduğunu ve çocuğun omzunun maksimum 2 cm üstünde olduğunu daima kontrol edin.

Bu işlemleri daima araç durmuş olduğunda gerçekleştirin.

Sirt dayama bölümünün/oturma yerinin kılıfı

Oto Koltuğunun kaplaması tamamen çıkarılabilir ve yıkanabilir. Cırt cırt ve lastik bantlar aracılığı ile yapıya uygulanmıştır (Şekil 22).

Sirt dayama bölümünü (C) tamamen kaldırın ve yanal kanatları genişletin (N).

Sirt dayama bölümü

Yanal kanatların alt kısmından başlayarak kumaş kaplamayı cırt cırtlardan çekerek ayırın (Şekil 23).

Sirt dayama bölümünün orta kısmı ile aşağıdan yukarıya doğru, baş dayama bölümünü de tamamen çıkararak ve işlem esnasında sirt dayama bölümü arkasında bulunan tutma amaçlı lastik banda dikkat ederek ayırmaya devam edin. (Şekil 24).

Oturma yeri

1. Oturma yerinin arka cırt cırtını ayırın (Şekil 25)
2. Her iki tarafta da karın kemerinin (F) kılavuzdan çıkararak kumaş kaplamayı lastik bandı gerecek şekilde çekin (Şekil 26).
3. İki lastik bandı tutarak, kumaş kaplaması kısmını her iki taraftan karın kemeri kılavuzlarından (F) tamamen çıkarın (Şekil 27).
4. Orta koruma sirt dayama bölümüne iki ufak diş aracıyla ile sabitlenmiştir; dişleri özel yuvalarından çözerek orta korumayı yukarıya doğru çekin (Şekil 28).
5. Kol dayanaklarının kaplamasını çıkarın
6. Yatırma ayarlama düğmesi (H) etrafında demirlenmiş üçgen plastik takviyeyi yukarı doğru çekerek kılıfın çıkarılmasını tamamlayın (Şekil 29 A ve 29 B).

Kılıfın yapı üzerine yeniden geçirilmesi için:

Sirt dayama bölümünü tamamen kaldırın ve yanal kanatları genişletin.

Oturma yeri

Oturma yerinin kılıfının geçirilmesine, 6 sayılı işlemden 1 sayılı işleme kadar geriden ileriye doğru sıra ile gerçekleştirerek başlayın; kılıfın yapı üzerine ve özellikle karın kemerinin (F) iki kılavuzu hizasında mükemmel şekilde oturmasına ve yapışmasına özel dikkat göstererek her iki lastik bandı bu kılavuzların altından geçirin.

Sirt dayama bölümü

Baş dayama bölümünden başlayın ve lastik bantları ve arka kaplamanın kumaş kısmının geçirilmesini titizlikle gerçekleştirin. Sonra, 1 ve 2

sayılı işlemleri, geriden başlayarak gerçekleştirerek kılıfın tamamen geçirilmesini gerçekleştirin.

Kılıfın bakımı ve temizliği

Temizlik ve bakım işlemleri sadece bir yetişkin tarafından gerçekleştirilmelidir.

Kılıfın Temizliği

Oto Koltuğunun kılıfı tamamen çıkarılabilir ve yıkanabilir. Yıkama için kılıfın etiketi üzerinde belirtilen bilgileri izleyin:



Çamaşır makinesinde 30°C derecede yıkama



Ağartma yapmayın



Kurutma makinesinde kurutmayın



Ütülemeyin



Kuru temizleme yapmayın

Asla abrasif deterjanlar veya solventler kullanmayın.

Kılıfa santrifüj uygulamayın ve sıkmadan kurutun. Kılıf, Oto Koltuğu'nun tamamlayıcı kısmını oluşturduğundan ve bu doğrultuda güvenlik elamanı olduğundan sadece üretici tarafından onaylanmış bir kılıf ile değiştirilebilir.

DİKKAT! Oto Koltuğu, çocuğun güvenliğini tehlikeye sokmamak için asla kılıfsız kullanılmalıdır.

Plastik kısımların temizliği

Plastik kısımları sadece su veya nötr bir deterjan ile ıslatılmış bir bez ile temizleyin.

Asla abrasif deterjanlar veya solventler kullanmayın. Oto Koltuğu'nun seyyar kısımları, hiçbir şekilde yağlanmamalıdır.

Öğelerin sağlamlığının kontrolü

Aşağıdaki parçaların sağlamlığının ve aşınma durumunun düzenli olarak kontrol edilmesi önerilir:

• Kılıf: Dolgu malzemesinin dikişlerden dışarı taşmadığını veya dikişlerin durumunu kontrol edin. Daima sağlam olmaları gereken dikişlerin

durumunu kontrol edin.

• Plastik parçalar: Plastikten oluşan tüm kısımların aşınma durumunu kontrol edin, gözle görülür hasar veya renkte solma belirtisi görülmemesi gerekir.

DİKKAT! Oto Koltuğu deforme olmuş veya aşırı derece yıpranmış ise, değiştirilmesi gerekir: Orijinal güvenlik niteliklerini kaybetmiş olabilir.

Ürünün Saklanması

Araca takılmadığı zaman Oto Koltuğunun kuru bir yerde, ısı kaynaklarından uzakta, tozdan, rutubet ve direkt güneş ışınlarından korunarak saklanması önemle tavsiye edilir.

Ürünün Bertaraf Edilmesi

Oto Koltuğu için öngörülen kullanım limitine ulaşıldığında, ürünü kullanmayın ve atın. Çevreye saygı nedeniyle ülkenizde yürürlükte olan yönetmelik hükümleri uyarınca değişik atıkların cinslerine göre ayırın.

GARANTİ

Ürün, kullanım talimatlarında belirtilen normal kullanım koşulları altında uygunluğa ilişkin tüm kusurlara karşı garanti edilmiştir.

Bu nedenle garanti, hatalı kullanım, aşınma veya kazara meydana gelen olaylardan kaynaklanan hasarlar durumunda geçerli değildir.

Uygunluğa ilişkin kusurlara dair garantinin süresi için, mevcut olan durumlarda lütfen satın alınan ülkede geçerli ulusal kanunların özel hükümlerine bakınız.

VIKTIGT: LÄS NOGA IGENOM DESSA INSTRUKTIONER INNAN ANVÄNDNING FÖR ATT UNDVIKA RISKER VID ANVÄNDANDET OCH SPARA DEM FÖR FRAMTIDA BRUK. FÖLJ NOGA DETTA INSTRUKTIONSHÄFTE FÖR ATT INTE ÄVENTYRA ERT BARNS SÄKERHET.

VIKTIGT! INNAN ANVÄNDNING SKA MAN TA BORT OCH AVYTTRA EVENTUELLA PLASTPÅSAR OCH ALLA DE DELAR SOM HÖR TILL PRODUKTENS FÖRPACKNING ELLER SE TILL ATT DE HÅLLS UTOM RÄCKHÅLL FÖR BARN. VI REKOMMENDERAR ATT AVYTTRINGEN GÖRS GENOM INLÄMNING TILL KÄLLSORTERING I ENLIGHET MED GÄLLANDE BESTÄMMELSER OCH LAGAR.

YTTERST VIKTIGT! LÄS OMEDELBART

- Denna bilbarnstol är godkänd i "Grupp 2/3" för transport av barn med en vikt på mellan 15 och 36 kg (ungefär mellan 3 och 12 år), i enlighet med den europeiska förordningen ECE R 44/04.
- Varje land har olika lagar och regler som gäller säkerhet vid transport av barn i bil. Därför är det tillrådligt att kontakta lokala myndigheter för att få mer information.
- Alla inställningar av bilbarnstolen får endast utföras av en vuxen person.
- Se till att ingen använder produkten utan att först ha läst instruktionerna.
- Risken för allvarliga skador på barnet, inte bara vid en olyckshändelse, men också under andra omständigheter (t.ex. kraftiga inbromsningar etc.) ökar, om man inte följer instruktionerna i denna manual ytterst noggrant.
- Spara instruktionshäftet för framtida behov: bakom ryggstödet på bilbarnstolen finns en lämplig väska att lägga instruktionerna i.
- Produkten är endast avsedd att användas som barnstol i bil och inte för användning i hemmet.

- Företaget Artsana avsäger sig allt ansvar för en felaktig användning av produkten och för andra eventuella typer av användning som inte tas upp i dessa instruktioner.
- Ingen bilbarnstol kan garantera barnets totala säkerhet vid en olycka, men användandet av denna produkt minskar risken för allvarliga skador vid eventuell olycka.
- Transportera barnet med bilbarnstolen korrekt installerad, även för korta sträckor; om detta inte görs riskeras barnets säkerhet. Kontrollera särskilt att bältet är tillräckligt sträckt och inte har snott sig eller hamnat i fel läge.
- Efter en, även enklare, olycka eller om den skulle falla kan bilbarnstolen ha utsatts för skador som inte alltid kan ses med blotta ögat: och måste därför bytas ut.
- Använd inte en begagnad bilbarnstol: eftersom denna kan utsatts för strukturella skador som inte kanske kan ses med blotta ögat men som kan äventyra produktens säkerhet.
- Använd inte en bilbarnstol som är skadad, deformerad, utsliten eller som saknar något i utrustningen: eftersom den kan ha förlorat sina ursprungliga säkerhetsegenskaper.
- Utför inga ändringar eller tillägg på produkten utan att tillverkaren har godkänt detta.
- Installera inte tillbehör, reservdelar eller komponenter på bilbarnstolen som inte kommer från, eller har godkänts av, tillverkaren.
- Använd inget utfyllningsmaterial som t.ex., kuddar eller filter för att höja upp bilbarnstolen från bilens säte eller för att höja barnet i bilbarnstolen: vid en olycka kan det hända att bilbarnstolen inte fungerar korrekt.
- Kontrollera att inget lagts mellan barnet och bilbarnstolen (t.ex. väska, ryggsäck), mellan bilbarnstolen och sätet eller mellan barnstolen och dörren.
- Kontrollera att fordonets säten (hopvikbara, nerfällbara eller svängbara) är väl förankrade.
- Kontrollera att föremål eller bagage inte transporteras, framför allt inte på panelen i bakrutan, som inte har satts fast eller har placerats på ett säkert sätt, eftersom de skulle kunna skada passagerarna om brand uppstår eller vid en kraftig inbromsning.

- Låt inte andra barn leka med komponenter och delar av bilbarnstolen.
- Lämna aldrig barnet ensamt i bilen, det kan vara riskabelt!
- Transportera inte mer än ett barn åt gången i bilbarnstolen.
- Kontrollera att bilens alla passagerare har på sig säkerhetsbältet både för egen säkerhet men också för att inte skada barnet vid en eventuell olycka eller kraftig inbromsning.
- **WARNING!** Vid inställningen (av nackstödet och ryggstödet) se till att bilbarnstolens rörliga delar inte kommer i kontakt med barnets kropp.
- Stanna bilen på en säker plats innan inställningar på bilbarnstolen eller barnet görs under resan.
- Kontrollera då och då att barnet inte öppnar spännet på säkerhetsbältet och att det inte handskas med barnstolen eller delar på den.
- Undvik att ge barnet något att äta under resan, speciellt klubbor, glass eller annat på pinne. Vid olyckshändelse eller häftig inbromsning kan det skada sig.
- Under långa resor är det tillrådligt att göra uppehåll ofta: barnet tröttnar lätt i bilbarnstolen och behöver röra på sig. Det är tillrådligt att sätta i och ta ur barnet från trottoarsidan (och inte släppa det).
- Ta inte bort etiketterna och märkena från bilbarnstolens klädsel, eftersom det skulle kunna skadas.
- Undvik att lämna bilbarnstolen länge i solen: det skulle kunna orsaka färgändringar på material och tyg.
- Om bilen har stått en längre stund i stolen bör man, innan man sätter barnet i bilbarnstolen, först kontrollera att dess delar inte har överhettats, skulle så vara fallet ska man först låta dem svalna innan barnet sätts i stolen för att undvika brännskador.

VIKTIG INFO

1. Detta är ett "Universalt" fastspänningssystem för barn, godkänt enligt förordning ECE Nr 44, tillägg serie 04. Lämplig för allmänt bruk i fordon och förenlig med de flesta, men inte alla, fordonssäten.

2. Den perfekta kompatibiliteten uppnås enklast i de fall då bilens tillverkare uppger i bilens instruktionshandbok att man bör installera fastspänningssystem av typen "Universala" för den aktuella åldersgruppen.
3. Detta fastspänningssystem har klassificerats som "Universalt" i enlighet med de strängaste typgodkänningskraven, till skillnad från de föregående modellerna som inte har detta meddelande.
4. Det lämpar sig endast för användning i bilar som är utrustade med fasta eller upprullbara trepunktsbälten, typgodkända på basis av förordningen från UN/ECE Nr. 16 eller andra, likvärdiga, normer.
5. Vid tvivel kontakta tillverkaren av fastspänningssystemet eller återförsäljaren.

ANVÄNDNINGSBEGRENSNINGAR OCH KRAV AVSEENDE PRODUKTEN OCH BILSÄTET

VIKTIGT! Respektera mycket noga följande användningsbegränsningar och krav avseende produkten och bilsätet: i annat fall garanteras inte säkerheten.

- Barnets vikt ska ligga mellan 15 kg och 36 kg..
- Bilsätet måste vara utrustat med fasta eller upprullbara trepunktsbälten, typgodkända på basis av förordningen från UN/ECE Nr. 16 eller andra, likvärdiga, normer (Fig. 1 – Fig. 2).
- Det kan inträffa att säkerhetsbältets spänne i bilen är för långt och överskridande den förutsedda höjden i förhållande till sätets nedre del (Fig. 3). I sådant fall ska inte bilbarnstolen fästas på det sätet men installeras på ett annat säte på vilket inte detta problem finns. För ytterligare information om denna aspekt kontakta biltillverkarens firma.
- Bilbarnstolen kan installeras på framsätet på passagerarsidan eller på vilken som helst sida i baksätet och ska alltid placeras i korriktningen. Använd aldrig denna bilbarnstol på säten vända åt sidan eller motsatta korriktningen (Fig. 4).

VIKTIGT! Enligt olycksstatistiken är bilens baksäte vanligtvis säkrare än dess framsäte: vi rekommenderar därför att installera bilbarn-

stolen i baksätet. För det mesta är mittplatsen i baksätet den säkraste, om den har ett trepunktsbälte: om så är fallet råder vi till att placera bilbarnstolen på den bakre mittplatsen.

Om bilbarnstolen placeras i framsätet rekommenderas, för större säkerhet, att dra tillbaka sätet så mycket det går i förhållande till andra eventuella passagerare i baksätet och att reglera ryggstödet i en så vertikal position som möjligt. Om bilen har ett bälte som går att reglera på höjden fäst det då i lägsta position. Kontrollera sedan att bältets reglage befinner sig i det tillbakadragna läget (eller åtminstone i upplinjerat läge) i förhållande till bilsätets ryggstöd (Fig. 5A och 5B).

Om framsätet är försett med frontal krockkudde avråder vi från att installera bilbarnstolen på det sätet. Vid installation på något säte som är skyddat av krockkudde konsultera alltid bilens instruktionsmanual.

Se till att spännet till bilens trepunktsbälte inte sitter för högt och att det inte vilar mot bilbarnstolens armstöd (fig. 3). Försök i annat fall att installera bilbarnstolen på en annan sittplats i bilen.

INSTRUKTIONER FÖR ANVÄNDNING

Innehållsförteckning

- Installation av bilbarnstolen i bilen med säkerhetsbälten och placering av barnet.
- Installation av bilbarnstol i bil utan barn.
- Hur barnet ska tas ur bilbarnstolen.
- Avinstallera bilbarnstolen från bilen.
- Installering och borttagande av glashållaren.
- Reglering av höjden på ryggstödet.
- Reglering av vidden på ryggstödet.
- Reglering av lutningen på ryggstödet/sitsen.
- Hur man tar av klädseln på ryggstödet/sitsen.
- Skötsel och rengöring av klädseln.

Delar

- A. Huvudstöd
- B. Spänne på diagonalbälte
- C. Ryggstöd
- D. Armstöd
- E. Sittyta

- F. Spänne på midjebälte
- G. Glashållare
- H. Knapp för reglering av lutning
- I. Knapp för att öppna/stänga bältesspännet
- J. Fäste för glashållare
- K. Vridratt för reglering av ryggstödet vidd
- L. Spak för reglering av ryggstödet höjd
- M. Ficka placerad bak för instruktionshäfte.
- N. Sidosportar

Installation av bilbarnstolen i bilen med säkerhetsbälten och placering av barnet

VIKTIGT! Dessa instruktioner gäller, både i text och bilder, för en installation av en bilbarnstol på höger sida i baksätet.

För installation i andra positioner ska man också utföra samma sekvens.

1. Placera bilbarnstolen på sätet och luta dess ryggstöd mot bilsätets ryggstöd (fig. 6).

VIKTIGT! Kontrollera att sätets nackstöd inte stör bilbarnstolens nackstöd: Det ska inte skjuta det framåt (Fig. 7). Om detta händer ta bort nackstödet från bilsätet som bilbarnstolen är installerad på. Kom ihåg att sätta tillbaka nackstödet på bilens säte när bilbarnstolen tas bort och en passagerare ska sitta på sätet.

VIKTIGT! Baksidan på bilbarnstolen ska vara tätt tryckt till sätet.

2. Sätt i barnet med ryggen tätt mot bilbarnstolen ryggstöd.
3. Kontrollera höjden på ryggstödet (se paragraf "REGLERING AV HÖJDEN PÅ RYGGSTÖDET").
4. Kontrollera ryggstödet vidd (se paragraf "REGLERING AV VIDDEN PÅ RYGGSTÖDET").
5. För in den diagonala delen av bilbältet i spännet till diagonalbältet (B). Försäkra er om att knappstängningen av bältesspännet (I) är rätt gjord, vilket visas av att den vita indikationslinjen är synlig (fig. 8).
6. Sätt fast bilens säkerhetsbälte genom att föra igenom midjedelen i spännet till det röda midjebältet (F) under de två armstöden och den diagonala delen under armstödet som sitter på sidan av fastsättnings-spännet (fig. 9).
7. Dra den diagonala delen av bilbältet uppåt

så att hela bältet sträcks och sluter om barnets bröstorg och ben, men dra inte för hårt! (fig. 10).

VIKTIGT! Kontrollera att bilbältet är korrekt åtdraget.

VIKTIGT! Kontrollera att bilbältet inte har vridit sig (Fig. 11).

VIKTIGT! Kontrollera att diagonalbältet sitter rätt vid barnets axel (Fig. 10) och inte trycker mot halsen; reglera vid behov höjden på ryggstödet (se paragraf "REGLERING AV HÖJDEN PÅ RYGGSTÖDET").

VIKTIGT! Kontrollera sedan att bältets reglage befinner sig i det tillbakadragna läget (eller åtminstone i upplinjerat läge) i förhållande till bilsätets ryggstöd (Fig. 5).

VIKTIGT! Dra aldrig bilbältet i andra positioner än de som indikeras i detta instruktionshäfte! (fig. 12).

VIKTIGT! Kontrollera att barnet är korrekt fastsatt i bilbarnstolen, så att det inte glider framåt.

Installation av bilbarnstol i bil utan barn

När barnet inte transporteras ska Ta barnet ur bilbarnstolen innan borttagningen påbörjas. alltid vara fäst med bilens trepunktsbälte, eller läggas i bagageutrymmet. Bilbarnstolen kan, om den inte är fastsatt, utgöra en risk för passagerarna vid en olyckshändelse eller vid häftiga inbromsningar.

Hur barnet ska tas ur bilbarnstolen

Det räcker med att lossa spännet till bilbältet och följa bältet under upprullningen.

Avinstallera bilbarnstolen från bilen

VIKTIGT! Ta barnet ur bilbarnstolen innan borttagningen påbörjas.

1. Lossa bilbältet.
2. Dra ur bältets diagonala del från spännet och följ det under upprullningen.

Installering och borttagande av glashållaren

Bilbarnstolen är försedd med 2 insatser, ett till höger och ett till vänster om sätets sidozon för att man ska kunna installera glashållaren efter

eget tycke.

För att sätta in glashållaren:

1. Sätt in glashållaren i tillhörande insats (Fig. 13).
 2. Tryck ner glashållaren så långt det går (Fig. 14).
- VIKTIGT!** Sätt inte ned behållare av glas eller varma drycker i glashållaren, det skulle kunna skada barnet.

För att ta bort den:

1. Tryck på den bakre lilla spaken på till glashållaren och lyft upp den genom att lösgöra den från de tillhörande insatserna (Fig. 15)
- Glashållarens insatser är försedda med en tillhörande anordning som alltid håller den i horisontellt läge.

För att vrida glashållaren till önskad position:

1. Tryck på den bakre lilla spaken och vrid glashållaren till önskad position.

Reglering av höjden på ryggstödet

Det är möjligt att reglera ryggstödet höjd i 10 positioner för att på bästa sätt anpassa bilbarnstolen till barnets längd.

Se till att barnets huvud är ordentligt placerat att det diagonala bilbältet sitter korrekt över dess axel.

Under ryggstödet höjdregering kontrollera att spännet på diagonalbältet (B) är placerat högst 2 cm ovanför axeln (fig. 16).

För att utföra regleringen:

1. Tryck med en hand på regleringsspaken för höjden på ryggstödet (L) som sitter på baksidan av nackstödet (fig. 17).
2. Lyft/sänk ryggstödet för att passa in det till höjden för barnets axlar (fig. 18).
3. Släpp spaken och kontrollera att önskad position är inkopplad.

Reglering av vidden på ryggstödet

Det är möjligt att reglera vidden på ryggstödet för att på bästa sätt anpassa bilbarnstolen till barnets storlek.

För att utföra regleringen vrid på vridratten för ryggstödet vidd (K) som syns ovanför nackstödet:

1. Genom att vrida i motsols riktning ökar man ryggstödet vidd (fig. 19) och i medsols riktning minskar man den (fig. 20).

Reglering av lutningen på ryggstödet/sitsen

Det är möjligt att luta bilbarnstolen genom att använda knappen för reglering av lutningen (H). Bilbarnstolen förutsätter möjligheten att luta ryggstödet/sätet i 4 positioner för att låta barnet resa i sin bekvämaste position.

För att luta på ryggstödet räcker det med att gripa tag i sätet genom frontutrymmet (fig. 21) och dra mot sig.

För att återföra bilbarnstolen i vertikal position tryck på knappen för reglering av lutningen (H) och skjut sitsen mot ryggstödet på bilsätet. VIKTIGT! Luta inte på barnstolen under användningen. Innan man vidtar regleringsåtgärder måste man ta ur barnet ur bilbarnstolen.

Efter att ha lutat eller rätat upp bilbarnstolen Oasys kontrollera alltid att bilens trepunktsbälte är korrekt spänt och högst 2 cm ovanför barnets axel (fig. 16).

Utför alltid dessa handlingar när bilen står still.

Hur man tar av klädseln på ryggstödet/sitsen

Bilbarnstolens klädsel går att ta av helt och hållet och kan tvättas. Den är fäst på strukturen med kardborreband och resårband (Fig. 22) Lyft upp ryggstödet (C) helt och hållet och vik ut sidospontarna (N).

Ryggstöd

Ta loss, med början från delen under sidospontarna, tygklädseln från kardborrebandet (fig. 23) genom att dra av den.

Fortsätt med bortdragandet från mittdelen av ryggstödet, nerifrån och upp, och dra även helt och hållet av nackstödet del, var uppmärksam på resårbandet för fasthållning som sitter på baksidan av ryggstödet (fig. (fig.24)

Sittyta

1. Ta bort det bakre kardborrebandet på sitsen (fig. 25).
2. Dra i tygklädseln för att sträcka resårbandet och lossa den från spännet på midjebältet (F), från båda sidor (fig. 26).
3. Ta tag i båda resårbanden och ta bort resten

av klädseln helt från midjebältets spänne (F) från båda sidor (Fig. 27).

4. Mittskyddet är fäst i ryggstödet genom två hakar, dra mittskyddet uppåt och lossa hakarna från deras plats (fig. 28).
5. Dra av tygklädseln från armstöden
6. Avsluta borttagandet genom att dra upp den trekantiga plastförstärkningen som är fäst omkring reglageknappen för lutning (H) (fig. 29A och 29B).

För att trä på klädseln igen på stolen:

Lyft upp ryggstödet helt och hållet och vik ut sidospontarna.

Sittyta

Börja påklädseln av sitsen genom att baklänges gå från åtgärd 6 till åtgärd 1, och tänk särskilt på att få klädseln att sitta åt och passa in perfekt på stolen speciellt i kontakten med båda spännena till midjebältet (F). genom att låta båda resårbanden gå under dessa.

Ryggstöd

Börja med nackstödet och se till att föra in resårbandet och tygdelen i det bakre överdraget. Fortsätt bit för bit med hela klädseln, utförande baklänges åtgärderna 1 och 2.

Skötsel och rengöring av klädseln

Rengöring och skötsel ska endast göras av en vuxen.

Rengöring av klädseln

Bilbarnstolens klädsel är helt avtagbar och kan tvättas. För tvätten följ instruktionerna som finns på klädselns etikett:



Maskintvätt vid 30oC



Ska inte blekas



Ska inte torkas i tumlare



Ska inte strykas



Ska inte kemtvättas

Använd aldrig lösningsmedel eller rengöringsmedel med slipeffekt.

Centrifugera inte klädseln och låt den torka utan att vrida ur den.

Klädseln får endast ersättas med en som är godkänd av tillverkaren, då den är en integrerad del av bilbarnstolen och utgör en del av säkerheten.

VIKTIGT! Bilbarnstolen ska aldrig användas utan klädsel för att inte riskera barnets säkerhet.

Rengöring av delarna i plast

Rengör plastdelarna endast med en trasa som fuktats med vatten eller lite mildt rengöringsmedel.

Använd aldrig lösningsmedel eller rengöringsmedel med slipeffekt. De rörliga delarna på bilbarnstolen behöver inte alls smörjas.

Kontroll av att delarna är hela

Vi rekommenderar att man regelbundet kontrollerar följande komponenter med avseende på skador och förslitning:

- klädsel: kontrollera att inte stoppning sticker ut eller att den "fäller" stoppning. Kontrollera skicket på sömmarna som alltid ska vara hela.
- plastdelar: kontrollera slitaget hos alla delar i plast, så att de inte visar tydliga tecken på skador eller urblekning.

VIKTIGT! Om bilbarnstolen har deformerats eller om den uppvisar ett märkbart slitage skall den bytas ut: eftersom den kan ha förlorat sina ursprungliga säkerhetsegenskaper.

Förvaring av produkten

Då den inte är installerad i bilen rekommenderar vi att den förvaras på en torr plats på avstånd från värmekällor, skyddad från damm, fukt och direkt solljus.

Avyttring av produkten

Då den inte längre ska användas ska den avyttras. Av hänsyn till miljön ska den källsorteras i enlighet med gällande miljölagar i det land där den har använts.

GARANTI

Produktens garanti gäller för alla fabrikations-

fel vid normal användning av produkten enligt vad som förutses i bruksanvisningen.

Garantin gäller således inte vid skada som orsakats av felaktig användning, slitage eller olycka.

För giltighetsperioden för garanti mot fabrikationsfel hänvisas till de särskilda bestämmelserna i nationella lagar som gäller i inköpslandet, i förekommande fall.

OASYS 2/3

ΣΗΜΑΝΤΙΚΟ: ΠΡΙΝ ΑΠΟ ΤΗ ΧΡΗΣΗ ΔΙΑΒΑΣΤΕ ΠΡΟΣΕΚΤΙΚΑ ΟΛΕΣ ΤΙΣ ΟΔΗΓΙΕΣ ΧΡΗΣΗΣ ΓΙΑ ΝΑ ΑΠΟΦΥΓΕΤΕ ΚΙΝΔΥΝΟΥΣ ΚΑΤΑ ΤΗ ΧΡΗΣΗ ΚΑΙ ΚΡΑΤΗΣΤΕ ΤΙΣ ΓΙΑ ΝΑ ΤΙΣ ΣΥΜΒΟΥΛΕΥΕΣΤΕ ΣΤΟ ΜΕΛΛΟΝ. ΓΙΑ ΝΑ ΜΗ ΘΕΣΕΤΕ ΣΕ ΚΙΝΔΥΝΟ ΤΗΝ ΑΣΦΑΛΕΙΑ ΤΟΥ ΠΑΙΔΙΟΥ ΣΑΣ ΑΚΟΛΟΥΘΗΣΤΕ ΠΡΟΣΕΚΤΙΚΑ ΑΥΤΕΣ ΤΙΣ ΟΔΗΓΙΕΣ.

ΠΡΟΣΟΧΗ! ΠΡΙΝ ΑΠΟ ΤΗ ΧΡΗΣΗ ΑΦΑΙΡΕΣΤΕ ΚΑΙ ΠΕΤΑΣΤΕ ΤΥΧΟΝ ΠΛΑΣΤΙΚΕΣ ΣΑΚΟΥΛΕΣ ΚΑΙ ΟΛΑ ΤΑ ΣΤΟΙΧΕΙΑ ΠΟΥ ΑΠΟΤΕΛΟΥΝ ΤΜΗΜΑ ΤΗΣ ΣΥΣΚΕΥΑΣΙΑΣ ΤΟΥ ΠΡΟΪΟΝΤΟΣ Ή ΦΥΛΛΑΣΤΕ ΤΑ ΜΑΚΡΙΑ ΑΠΟ ΤΑ ΠΑΙΔΙΑ. ΣΥΝΙΣΤΑΤΑΙ ΝΑ ΑΠΟΡΡΙΠΤΕΤΕ ΑΥΤΑ ΤΑ ΣΤΟΙΧΕΙΑ ΧΡΗΣΙΜΟΠΟΙΩΝΤΑΣ ΤΟΥΣ ΕΙΔΙΚΟΥΣ ΚΑΔΟΥΣ ΑΝΑΚΥΚΛΩΣΗΣ ΣΥΜΦΩΝΑ ΜΕ ΤΟΥΣ ΙΣΧΥΟΝΤΕΣ ΝΟΜΟΥΣ.

ΕΞΑΙΡΕΤΙΚΑ ΣΗΜΑΝΤΙΚΟ! ΔΙΑΒΑΣΤΕ ΑΜΕΣΩΣ

- Αυτό το παιδικό κάθισμα αυτοκινήτου είναι εγκεκριμένο για την "Ομάδα 2/3", για τη μεταφορά παιδιών από 15 έως 36 κιλά βάρους (ενδεικτικά από 3 έως 12 ετών), σύμφωνα με τον ευρωπαϊκό κανονισμό ECE R 44/04.
- Σε κάθε χώρα προβλέπονται διαφορετικοί νόμοι και κανονισμοί που αφορούν στην ασφάλεια για τη μεταφορά παιδιών με το αυτοκίνητο. Για το λόγο αυτό συνιστάται να επικοινωνήσετε με τις τοπικές αρχές για περισσότερες πληροφορίες.
- Οι ενέργειες ρύθμισης του καθίσματος πρέπει να γίνονται μόνο από έναν ενήλικα.
- Μην επιτρέπετε σε κανένα να χρησιμοποιεί το προϊόν χωρίς πριν να έχει διαβάσει τις οδηγίες.
- Ο κίνδυνος σοβαρού τραυματισμού του παιδιού, όχι μόνο σε περίπτωση ατυχήματος, αλλά και σε άλλες περιστάσεις (π.χ. απότομα φρεναρίσματα, κλπ.), αυξάνεται αν δεν ακολουθείτε πιστά τις παρούσες οδηγίες χρήσης.
- Κρατήστε τις οδηγίες χρήσης για να τις συμβουλευέστε στο μέλλον. Στην πλάτη του καθίσματος υπάρχει μια ειδική θήκη για τη φύλαξή τους.
- Το προϊόν προορίζεται αποκλειστικά για χρήση ως κάθισμα αυτοκινήτου και όχι για χρήση στο σπίτι.

- Η εταιρεία Artsana ουδεμία ευθύνη αναλαμβάνει για την ακατάλληλη χρήση του προϊόντος ή για διαφορετικούς τρόπους χρήσης από αυτούς που περιγράφονται στις παρούσες οδηγίες.
- Κανένα παιδικό κάθισμα αυτοκινήτου δεν μπορεί να εγγυηθεί την απόλυτη ασφάλεια του παιδιού σε περίπτωση ατυχήματος, η χρήση όμως αυτού του προϊόντος μειώνει τον κίνδυνο σοβαρού τραυματισμού.
- Μεταφέρετε το παιδί χρησιμοποιώντας πάντα σωστά τοποθετημένο το κάθισμα αυτοκινήτου, ακόμα και για μικρές αποστάσεις. Στην αντίθετη περίπτωση, κινδυνεύει η σωματική ακεραιότητα του παιδιού σας. Βεβαιωθείτε κυρίως ότι η ζώνη είναι σωστά τεντωμένη, δεν είναι μερδεμένη ή εσφαλμένα τοποθετημένη.
- Μετά από ένα έστω και μικρό ατύχημα ή μια τυχαία πτώση, το παιδικό κάθισμα μπορεί να υποστεί ζημιές οι οποίες δεν είναι πάντα ορατές με γυμνό μάτι, γ' αυτό είναι απαραίτητο να το αντικαταστήσετε.
- Μη χρησιμοποιείτε καθίσματα από δεύτερο χέρι, γιατί μπορεί να έχουν υποστεί ζημιές μη ορατές με γυμνό μάτι, που μπορούν όμως να επηρεάσουν την ασφάλεια του προϊόντος.
- Μη χρησιμοποιείτε τα καθίσματα που είναι κατεστραμμένα, παραμορφωμένα, υπερβολικά φθαρμένα ή εκείνα που λείπει κάποιο τμήμα τους, γιατί μπορεί να έχουν χάσει τα αρχικά χαρακτηριστικά ασφαλείας.
- Μη κάνετε μετατροπές ή προσθήκες στο προϊόν χωρίς την έγκριση του κατασκευαστή.
- Μη τοποθετείτε σε αυτό το παιδικό κάθισμα αυτοκινήτου αξεσουάρ, ανταλλακτικά ή εξαρτήματα που δεν παρέχει και εγκρίνει ο κατασκευαστής.
- Μη χρησιμοποιείτε προσθήκες, για παράδειγμα μαξιλάρια ή κουβέρτες, για να ανυψώσετε το παιδικό κάθισμα από το κάθισμα του οχήματος ή για να ανυψώσετε το παιδί από το παιδικό κάθισμα, γιατί σε περίπτωση ατυχήματος το καθισμάκι μπορεί να μη λειτουργήσει σωστά.
- Βεβαιωθείτε ότι δεν παρεμβάλλονται αντικείμενα ανάμεσα στο παιδί και το καρεκλάκι (π.χ. σχολική τσάντα, σακίδιο), ανάμεσα στο καρεκλάκι και το κάθισμα ή ανάμεσα στο καρεκλάκι και τη πόρτα.
- Βεβαιωθείτε ότι τα καθίσματα του οχήματος (πτυσσόμενα, ανατρεπόμενα ή περιστρεφόμενα) είναι καλά στερεωμένα.

- Βεβαιωθείτε ότι δεν μεταφέρονται, ιδιαίτερα στο πίσω εσωτερικό μέρος του οχήματος, αντικείμενα ή αποσκευές που δεν έχουν στερεωθεί ή τοποθετηθεί με ασφαλή τρόπο. Σε περίπτωση ατυχήματος ή απότομου φρεναρίσματος μπορεί να τραυματίσουν τους επιβάτες.
- Μην επιτρέπτε σε άλλα παιδιά να παίζουν με εξαρτήματα ή τμήματα του παιδικού καθίσματος.
- Μην αφήνετε ποτέ το παιδί μόνο του στο αυτοκίνητο, μπορεί να είναι επικίνδυνο!
- Μη μεταφέρετε περισσότερα από ένα παιδί κάθε φορά με το παιδικό κάθισμα αυτοκινήτου.
- Βεβαιωθείτε ότι όλοι οι επιβάτες του αυτοκινήτου χρησιμοποιούν τη ζώνη ασφαλείας για τη δική τους ασφάλεια, αλλά και για να μην προσκρούσουν στο παιδί σε περίπτωση ατυχήματος ή απότομου φρεναρίσματος.
- ΠΡΟΣΟΧΗ! Κατά τη διάρκεια των ενεργειών ρύθμισης (του προσκέφαλου και της πλάτης) βεβαιωθείτε ότι τα κινητά τμήματα του παιδικού καθίσματος δεν έρχονται σε επαφή με το σώμα του παιδιού.
- Μην προσπαθήσετε να κάνετε καμία ρύθμιση ενώ το όχημα κινείται, σταματήστε σε ασφαλή χώρο και πραγματοποιήστε όποιες ρυθμίσεις χρειάζονται είτε στο παιδικό κάθισμα είτε στη θέση του παιδιού.
- Ελέγχετε τακτικά ότι το παιδί δεν έχει ανοίξει την αγκράφα στερέωσης της ζώνης ασφαλείας και ότι δεν παίζει με το παιδικό κάθισμα ή με τα τμήματά του.
- Μη δίνετε φαγητά στο παιδί κατά τη διάρκεια του ταξιδιού, κυρίως γλειφιτζούρια, παγωτό ξυλάκι ή άλλα φαγητά σε καλαμάκι. Σε περίπτωση ατυχήματος ή απότομου φρεναρίσματος μπορεί να τραυματιστεί.
- Κατά τη διάρκεια μεγάλων ταξιδιών συνιστάται να κάνετε συχνές στάσεις, διότι το παιδί κουράζεται εύκολα στο παιδικό κάθισμα αυτοκινήτου και έχει ανάγκη να κινηθεί. Συνιστάται να βάζετε και να βγάζετε το παιδί από τη μεριά του πεζοδρομίου (συνοδεύοντας το).
- Μη βγάζετε τις ετικέτες και τα σήματα από το ύφασμα του παιδικού καθίσματος, γιατί μπορεί να καταστραφεί.
- Αποφεύγετε την παρατεταμένη έκθεση του καθίσματος στον ήλιο, γιατί μπορεί να αλλοιωθεί το χρώμα των υλικών και του υφάσματος.
- Αν το όχημα έχει μείνει σταθμευμένο κάτω από τον ήλιο, ελέγξτε το παιδικό κάθισμα πριν τοποθετήσετε το παιδί, γιατί ορισμένα τμήματά του μπορεί να έχουν υπερθερμαν-

θεί. Στη περίπτωση αυτή αφήστε τα πρώτα να κρυώσουν για να αποφύγετε την πιθανότητα εγκαύματος.

ΣΗΜΑΝΤΙΚΗ ΕΙΔΟΠΟΙΗΣΗ

1. Αυτό είναι ένα σύστημα συγκράτησης παιδιών "Universal" (Γενικής χρήσης), εγκεκριμένο σύμφωνα με τον Κανονισμό ECE Αριθ. 44, σειρά τροποποιήσεων 04, κατάλληλο για γενική χρήση σε οχήματα και συμβατό με τα περισσότερα, όχι όμως με όλα, τα καθίσματα οχημάτων.
2. Η τέλεια συμβατότητα αποκτάται πιο εύκολα στις περιπτώσεις κατά τις οποίες, ο κατασκευαστής του οχήματος δηλώνει στο εγχειρίδιο του οχήματος, ότι το όχημα προβλέπει την τοποθέτηση συστημάτων συγκράτησης παιδιών "Universal" (Γενικής χρήσης), για τη συγκεκριμένη ηλικία.
3. Αυτό το σύστημα συγκράτησης έχει καταταχθεί ως "Universal" (Γενικής χρήσης), σύμφωνα με τα πιο αυστηρά κριτήρια έγκρισης, σε σύγκριση με τα προηγούμενα μοντέλα που δεν διαθέτουν τη παρούσα ειδοποίηση.
4. Είναι κατάλληλο για χρήση μόνο σε οχήματα που διαθέτουν ζώνη ασφαλείας 3 σημείων, στατική ή με περιτύλιξη, εγκεκριμένη σύμφωνα με τον Κανονισμό UN/ECE Αριθ. 16 ή άλλων ισοδύναμων προτύπων.
5. Σε περίπτωση αμφιβολίας, επικοινωνήστε με τον κατασκευαστή του συστήματος συγκράτησης παιδιών ή με το κατάστημα πώλησης.

ΠΕΡΙΟΡΙΣΜΟΙ ΚΑΙ ΟΡΟΙ ΧΡΗΣΗΣ ΣΧΕΤΙΚΟΙ ΜΕ ΤΟ ΠΡΟΪΟΝ ΚΑΙ ΜΕ ΤΟ ΚΑΘΙΣΜΑ ΤΟΥ ΑΥΤΟΚΙΝΗΤΟΥ

- ΠΡΟΣΟΧΗ! Τηρείτε πιστά τους σχετικούς με το προϊόν και με το κάθισμα αυτοκινήτου ακόλουθους περιορισμούς και όρους. Στην αντίθετη περίπτωση η ασφάλεια δεν είναι εγγυημένη.
- Το βάρος του παιδιού πρέπει να κυμαίνεται μεταξύ 15 και 36 κιλών.
 - Το κάθισμα του αυτοκινήτου πρέπει να διαθέτει ζώνη ασφαλείας 3 σημείων, στατική ή με περιτύλιξη, εγκεκριμένη σύμφωνα με τον Κανονισμό UN/ECE Αριθ. 16 ή άλλων ισοδύναμων προτύπων (Σχ. 1 – Σχ. 2).
 - Μπορεί η αγκράφα της ζώνης ασφαλείας του αυτοκινήτου να είναι πολύ μακριά και να ξεπερνά το προβλεπόμενο ύψος σε σχέση με το κάτω μέρος της θέσης καθίσματος (Σχ. 3). Στην περίπτωση αυτή το παιδικό κάθισμα δεν

- πρέπει να στερεωθεί πάνω σε αυτό το κάθισμα, αλλά πρέπει να τοποθετηθεί πάνω σε ένα άλλο κάθισμα στο οποίο δεν υπάρχει αυτό το πρόβλημα. Για περισσότερες πληροφορίες σχετικά με αυτό το θέμα επικοινωνήστε με τον κατασκευαστή του αυτοκινήτου.
- Το παιδικό κάθισμα αυτοκινήτου μπορεί να τοποθετηθεί στο κάθισμα του συνοδηγού ή σε ένα από τα πίσω καθίσματα και πρέπει να τοποθετείται πάντα με κατεύθυνση προς τα εμπρός. Μη χρησιμοποιείτε ποτέ αυτό το παιδικό κάθισμα σε καθίσματα στραμμένα στο πλάι ή προς τα πίσω (Σχ. 4).

ΠΡΟΣΟΧΗ! Με βάση τις στατιστικές των ατυχημάτων, εν γένει τα πίσω καθίσματα του οχήματος είναι πιο ασφαλή από το μπροστινό, συνεισφέροντας να τοποθετείτε το παιδικό κάθισμα επάνω στα πίσω καθίσματα. Ιδιαίτερα, η πίσω κεντρική θέση είναι η πιο ασφαλής, όταν είναι εξοπλισμένη με ζώνη 3 σημείων. Σε αυτήν την περίπτωση συνιστάται να τοποθετείτε το παιδικό κάθισμα στην πίσω κεντρική θέση. Όταν τοποθετείτε το παιδικό κάθισμα στο κάθισμα του συνοδηγού, συνιστάται, για μεγαλύτερη ασφάλεια, να τραβάτε προς τα πίσω όσο το δυνατόν περισσότερο το κάθισμα του αυτοκινήτου, προσέχοντας ώστε να μην ενοχλούνται οι επιβάτες του πίσω καθίσματος και να ρυθμίζετε την πλάτη στην πιο κάθετη θέση. Αν το αυτοκίνητο διαθέτει ρυθμιστή του ύψους της ζώνης, στερεώστε τον στη χαμηλότερη θέση. Μετά βεβαιωθείτε ότι ο ρυθμιστής της ζώνης βρίσκεται στην πίσω θέση (ή το πολύ σε ευθεία γραμμή) με τη πλάτη του καθίσματος αυτοκινήτου (Σχ. 5A και 5B).

Αν το μπροστινό κάθισμα διαθέτει μετωπικό αερόσακο, δεν συνιστάται η τοποθέτηση του παιδικού καθίσματος πάνω σε αυτό το κάθισμα. Σε περίπτωση τοποθέτησης πάνω σε ένα οποιοδήποτε κάθισμα με αερόσακο, συμβουλευτείτε τις οδηγίες χρήσης του αυτοκινήτου.

Βεβαιωθείτε ότι η πόρπη της ζώνης τριών σημείων του αυτοκινήτου δεν βρίσκεται πολύ ψηλά και ότι δεν στηρίζεται στο στήριγμα για τους αγκώνες του καθίσματος (εικ. 3). Σε αντίθετη περίπτωση, εγκαταστήστε το κάθισμα αυτοκινήτου σε ένα άλλο κάθισμα του οχήματος.

ΟΔΗΓΙΕΣ ΧΡΗΣΗΣ

Περιεχόμενα

- Τοποθέτηση του παιδικού καθίσματος στο αυτοκίνητο με ζώνες ασφαλείας και τακτοποίηση του παιδιού.
- Τοποθέτηση του παιδικού καθίσματος στο αυτοκίνητο χωρίς το παιδί.
- Τρόπος αφαίρεσης του παιδιού από το παιδικό κάθισμα.
- Αποσύνδεση του παιδικού καθίσματος από το αυτοκίνητο.
- Τοποθέτηση και αφαίρεση της θήκης του ποτηριού.
- Ρύθμιση του ύψους της πλάτης.
- Ρύθμιση του φάρδους της πλάτης.
- Ρύθμιση της κλίσης της πλάτης/θέσης καθίσματος.
- Αφαίρεση της επένδυσης της πλάτης/θέσης καθίσματος.
- Συντήρηση και καθαρισμός της επένδυσης.

Εξαρτήματα

- A. Προσκέφαλο
- B. Οδηγός διαγωνίας ζώνης
- C. Πλάτη
- D. Βραχιόνες
- E. Θέση καθίσματος
- F. Οδηγός κοιλιακής ζώνης
- G. Θήκη ποτηριού
- H. Πλήκτρο ρύθμισης κλίσης
- I. Πλήκτρο ανοίγματος/κλεισίματος του οδηγού ζώνης
- J. Σύνδεσμος για θήκη ποτηριού
- K. Τροχός ρύθμισης φάρδους πλάτης
- L. Μοχλός ρύθμισης ύψους πλάτης
- M. Πίσω θήκη για τις οδηγίες χρήσης
- N. Πλάγια περυσία

Τοποθέτηση του παιδικού καθίσματος στο αυτοκίνητο με ζώνες ασφαλείας και τακτοποίηση του παιδιού

ΠΡΟΣΟΧΗ! Αυτές οι οδηγίες αναφέρονται, τόσο στο κείμενο όσο και στα σχέδια, για τη τοποθέτηση του παιδικού καθίσματος στο πίσω δεξί κάθισμα του οχήματος.

Για τοποθέτηση σε άλλες θέσεις ακολουθήστε την ίδια σειρά ενεργειών.

1. Τοποθετήστε το καθισματάκι στο κάθισμα του αυτοκινήτου ακολουπώντας τη πλάτη του στη πλάτη του καθίσματος (Σχ. 6).

ΠΡΟΣΟΧΗ! Βεβαιωθείτε ότι το προσκέφαλο του καθίσματος του αυτοκινήτου δεν σπρώχνει προς τα εμπρός το προσκέφαλο του καθίσματος του παιδιού (Σχ. 7). Αν αυτό συμβεί, βγάλτε

το προσκέφαλο του καθίσματος του αυτοκινήτου όπου έχετε τοποθετήσει το καθισματάκι. Θυμηθείτε να τοποθετήσετε και πάλι το προσκέφαλο στο κάθισμα, σε περίπτωση που αφαιρέσετε το καθισματάκι και χρειάζεται να καθίσει κάποιος επιβάτης.

ΠΡΟΣΟΧΗ! Το πίσω μέρος του παιδικού καθίσματος πρέπει να εφαρμόζει καλά στο κάθισμα του αυτοκινήτου.

2. Τοποθετήστε το παιδί, έτσι ώστε η πλάτη του να ακουμπά καλά στη πλάτη του παιδικού καθίσματος.

3. Ελέγξτε το ύψος της πλάτης (βλ. παράγραφο “ΡΥΘΜΙΣΗ ΤΟΥ ΥΨΟΥΣ ΤΗΣ ΠΛΑΤΗΣ”).

4. Ελέγξτε το φάρδος της πλάτης (βλ. παράγραφο “ΡΥΘΜΙΣΗ ΤΟΥ ΦΑΡΔΟΥΣ ΤΗΣ ΠΛΑΤΗΣ”).

5. Περάστε το διαγώνιο τμήμα της ζώνης του αυτοκινήτου στον οδηγό της διαγώνιας ζώνης (B). Βεβαιωθείτε ότι το πλήρες κλείσιμο του πλήκτρου ανοίγματος/κλεισίματος του οδηγού της ζώνης (I) έχει πραγματοποιηθεί, ελέγχοντας ότι η λευκή γραμμή αναφοράς είναι ορατή (σχ. 8).

6. Δέστε τη ζώνη ασφαλείας του αυτοκινήτου περνώντας το κοιλιακό τμήμα στους κόκκινους οδηγούς κοιλιακής ζώνης (F) κάτω από τους δύο βραχίονες και το διαγώνιο τμήμα κάτω από τον βραχίονα που βρίσκεται στη πλευρά της αγκράφας σύνδεσης (σχ. 9).

7. Τραβήξτε το διαγώνιο τμήμα της ζώνης του αυτοκινήτου προς τα πάνω, έτσι ώστε ολόκληρη η ζώνη να είναι τεντωμένη και καλά εφαρμοσμένη στο στήθος και στα πόδια του παιδιού, μη τη σφίξετε όμως πολύ! (Σχ. 10).

ΠΡΟΣΟΧΗ! Βεβαιωθείτε ότι η ζώνη του αυτοκινήτου είναι σωστά τεντωμένη.

ΠΡΟΣΟΧΗ! Βεβαιωθείτε ότι η ζώνη του αυτοκινήτου δεν είναι μερδεμένη (Σχ. 11).

ΠΡΟΣΟΧΗ! Βεβαιωθείτε ότι η διαγώνια ζώνη ακουμπά σωστά στον ώμο του παιδιού (Σχ. 10) και ότι δεν ασκεί πίεση στον λαιμό του. Αν χρειαστεί ρυθμίστε το ύψος της πλάτης (βλ. παράγραφο “ΡΥΘΜΙΣΗ ΤΟΥ ΥΨΟΥΣ ΤΗΣ ΠΛΑΤΗΣ”).

ΠΡΟΣΟΧΗ! Βεβαιωθείτε ότι ο ρυθμιστής της ζώνης του αυτοκινήτου βρίσκεται στη πίσω θέση (ή το πολύ σε ευθεία γραμμή) με τη πλάτη του καθίσματος αυτοκινήτου (Σχ. 5).

ΠΡΟΣΟΧΗ! Μη περνάτε ποτέ τη ζώνη αυτοκινήτου σε θέσεις διαφορετικές από αυτές που υποδεικνύονται σε αυτές τις οδηγίες χρήσης! (Σχ. 12).

ΠΡΟΣΟΧΗ! Βεβαιωθείτε ότι το παιδί είναι σωστά ασφαλισμένο στο παιδικό κάθισμα, έτσι ώστε

να μην γλιστράει προς τα εμπρός.

Τοποθέτηση του παιδικού καθίσματος στο αυτοκίνητο χωρίς το παιδί

Όταν το παιδί δεν μεταφέρεται, το καθισματάκι πρέπει να παραμένει πάντα δεμένο με τη ζώνη του αυτοκινήτου τριών σημείων ή να τοποθετείται στο πορτμπαγκάζ. Το μη δεμένο καθισματάκι μπορεί όντως να είναι επικίνδυνο για τους επιβάτες σε περίπτωση ατυχήματος ή απότομου φρεναρίσματος.

Τρόπος αφαίρεσης του παιδιού από το παιδικό κάθισμα

Ξεκουμπώστε την αγκράφα της ζώνης του αυτοκινήτου, κρατώντας τη ζώνη όσο τυλίγεται.

Απεγκατάσταση του παιδικού καθίσματος από το αυτοκίνητο

ΠΡΟΣΟΧΗ! Βγάλτε το παιδί από το παιδικό κάθισμα πριν από την απεγκατάσταση.

1. Λύστε τη ζώνη του αυτοκινήτου.
2. Βγάλτε το διαγώνιο τμήμα της ζώνης από τον οδηγό κρατώντας το κατά τη διάρκεια τυλίγματος.

Τοποθέτηση και αφαίρεση της θήκης του ποτηριού

Το παιδικό κάθισμα διαθέτει 2 άγκιστρα, ένα στη δεξιά και ένα στην αριστερή πλευρά του καθίσματος, για να σας επιτρέπει να τοποθετείτε τη θήκη του ποτηριού όπως προτιμάτε.

Για να τοποθετήσετε τη θήκη του ποτηριού:

1. Τοποθετήστε τη θήκη του ποτηριού στο ειδικό άγκιστρο (Σχ. 13).
2. Πιέστε προς τα κάτω τη θήκη του ποτηριού μέχρι να κουμπώσει (Σχ. 14).

ΠΡΟΣΟΧΗ! Μην βάζετε στη θήκη του ποτηριού γυάλινα δοχεία ή ζεστά υγρά γιατί μπορεί να βλάψουν το παιδί.

Για να την αφαιρέσετε:

1. Πιέστε τον πίσω μικρό μοχλό της θήκης του ποτηριού και σηκώστε τη θήκη βγάζοντας την από τα ειδικά άγκιστρα (Σχ. 15).

Τα άγκιστρα της θήκης του ποτηριού διαθέτουν έναν ειδικό μηχανισμό που επιτρέπει να την κρατούν πάντα σε οριζόντια θέση.

Για να περιστρέψετε και να τακτοποιήσετε τη θήκη του ποτηριού στην επιθυμητή θέση:

1. Πιέστε τον πίσω μικρό μοχλό και περιστρέψτε τη θήκη του ποτηριού μέχρι να φτάσει στην επιθυμητή θέση.

Ρύθμιση του ύψους της πλάτης

Μπορείτε να ρυθμίσετε το ύψος της πλάτης σε 10 θέσεις για να προσαρμόσετε καλύτερα το παιδικό κάθισμα στο ύψος του παιδιού.

Φροντίστε έτσι ώστε το κεφάλι του παιδιού να είναι προσατευμένο και η διαγώνια ζώνη του αυτοκινήτου να ακουμπά σωστά στον ώμο του. Κατά τη διάρκεια της ρύθμισης του ύψους της πλάτης, βεβαιωθείτε ότι η θέση του οδηγού της διαγώνιας ζώνης (B) βρίσκεται πάνω από τον ώμο σε μια απόσταση το μέγιστο 2 εκ. (σχ. 16)

Για να πραγματοποιήσετε τη ρύθμιση:

1. Πιέστε με το ένα χέρι το μοχλό ρύθμισης του ύψους της πλάτης (L) που βρίσκεται στο πίσω μέρος του προσκέφαλου (σχ. 17).
2. Σηκώστε/χαμηλώστε την πλάτη για να την προσαρμόσετε στο ύψος των ώμων του παιδιού (σχ. 18).
3. Αφήστε το μοχλό και βεβαιωθείτε ότι η σύνδεση έχει πραγματοποιηθεί στην επιθυμητή θέση.

Ρύθμιση του φάρδους της πλάτης

Μπορείτε να ρυθμίσετε το φάρδος της πλάτης για να προσαρμόσετε καλύτερα το παιδικό κάθισμα στο σώμα του παιδιού.

Για να πραγματοποιήσετε τη ρύθμιση στρέψτε τον τροχό ρύθμισης του φάρδους της πλάτης (K) που φαίνεται πάνω από το προσκέφαλο:

1. Περιστρέψτε αριστερόστροφα η πλάτη φαρδαίνει (σχ. 19) και περιστρέφοντας δεξιόστροφα στενεύει (σχ. 20).

Ρύθμιση της κλίσης της πλάτης/θέσης καθίσματος

Μπορείτε να ρυθμίσετε τη κλίση του παιδικού καθίσματος χρησιμοποιώντας το πλήκτρο ρύθμισης κλίσης (H).

Η πλάτη του καθίσματος αυτοκινήτου έχει δυνατότητα ρύθμισης της κλίσης σε 4 θέσεις, για να επιτρέπει στο παιδί να ταξιδεύει στην πιο άνετη θέση.

Για να ρυθμίσετε την κλίση της πλάτης, αρκεί να πιάσετε το κάθισμα από μπροστά (σχ. 21) και να το τραβήξετε προς το μέρος σας.

Για να επαναφέρετε το καθισματάκι στην κάθετη θέση, πιέστε το πλήκτρο ρύθμισης κλίσης (H) στρώχοντας το κάθισμα προς την πλάτη του καθίσματος του αυτοκινήτου.

ΠΡΟΣΟΧΗ! Μην πραγματοποιείτε τις ενέργειες κλίσης του παιδικού καθίσματος κατά τη διάρκεια χρήσης. Πριν εκτελέσετε τις ενέργειες ρύθμισης, είναι απαραίτητο να βγάλετε το παιδί

από το καθισματάκι.

Μετά την κλίση ή επαναφορά στη κάθετη θέση του παιδικού καθίσματος αυτοκινήτου Oasys, βεβαιωθείτε πάντα ότι η ζώνη του αυτοκινήτου τριών σημείων είναι σωστά τεταμένη και το μέγιστο 2 εκ. πάνω από τους ώμους του παιδιού (σχ. 16).

Πραγματοποιείτε αυτές τις ενέργειες πάντα όταν το αυτοκίνητο είναι σταματημένο.

Αφαίρεση της επένδυσης της πλάτης/θέσης καθίσματος

Η υφασμάτινη επένδυση του παιδικού καθίσματος αυτοκινήτου μπορεί να αφαιρεθεί εντελώς και να πλυθεί. Είναι εφαρμοσμένη στο πλαίσιο με velcro και λάστιχα (Σχ. 22).

Σηκώστε εντελώς τη πλάτη (C) και ανοίξτε τα πλάγια πτερυγία (N).

Πλάτη

Αρχίζοντας από το κάτω μέρος των πλάγιων πτερυγίων, διαχωρίστε την υφασμάτινη επένδυση από τα velcro (σχ. 23) βγάζοντας την.

Συνεχίστε με τον διαχωρισμό του κεντρικού τμήματος της πλάτης, από κάτω προς τα πάνω, βγάζοντας εντελώς ακόμα και το τμήμα του προσκέφαλου, δίνοντας προσοχή στο λάστιχο συγκράτησης που βρίσκεται πίσω από την πλάτη (σχ. 24).

Θέση καθίσματος

1. Διαχωρίστε το πίσω velcro της θέσης καθίσματος (σχ. 25).
2. Τραβήξτε την υφασμάτινη επένδυση, έτσι ώστε να τεταθεί το λάστιχο, απελευθερώνοντας την από τον οδηγό της κοιλιακής ζώνης (F) και από τις δύο πλευρές (σχ. 26).
3. Πιάνοντας τα δύο λάστιχα, αφαιρέστε εντελώς το τμήμα της υφασμάτινης επένδυσης από τους οδηγούς των κοιλιακών ζωνών (F) και από τις δύο πλευρές (Σχ. 27).
4. Η κεντρική προστασία είναι συνδεδεμένη με τη πλάτη με δύο δοντάκια, τραβήξτε προς τα πάνω τη κεντρική προστασία, ξεγαντζώνοντας τα δοντάκια από τις ειδικές θέσεις τους (σχ. 28).
5. Βγάλετε την υφασμάτινη επένδυση των βραχιόνων.
6. Ολοκληρώστε την αφαίρεση της υφασμάτινης επένδυσης, τραβώντας προς τα πάνω την τριγωνική πλαστική ενίσχυση που στηρίζεται γύρω από το πλήκτρο ρύθμισης κλίσης (H) (σχ. 29 A και 29 B).

Για να βάλετε και πάλι την επένδυση στο πλαίσιο:

Σηκώστε εντελώς τη πλάτη και ανοίξτε τα πλάγια περσόγια.

Θέση καθίσματος

Αρχίστε την τοποθέτηση της υφασμάτινης επένδυσης από τη θέση καθίσματος, συνεχίζοντας αντίστροφα από την ενέργεια 6 έως την ενέργεια 1, δίνοντας ιδιαίτερη προσοχή έτσι ώστε η επένδυση να τοποθετηθεί και να εφαρμοστεί τέλεια στο πλαίσιο ιδίως γύρω από τον δύο οδηγούς της κοιλιακής ζώνης (F) και περτώντας και τα δύο λάστιχα κάτω από κάθε έναν από αυτούς.

Πλάτη

Αρχίστε από τη μεριά του προσκέφαλου φροντίζοντας να εισάγετε το λάστιχο και το τμήμα υφάσματος στο πίσω κάλυμμα. Μετά συνεχίστε με την πλήρη κάλυψη, πραγματοποιώντας αντίστροφα τις ενέργειες 1 και 2.

Συντήρηση και καθαρισμός της επένδυσης

Οι ενέργειες καθαρισμού και συντήρησης πρέπει να πραγματοποιούνται μόνο από έναν ενήλικα.

Καθαρισμός της επένδυσης

Η υφασμάτινη επένδυση του παιδικού καθίσματος μπορεί να αφαιρεθεί εντελώς και να πλυθεί. Για το πλύσιμο ακολουθείτε τις οδηγίες που αναγράφονται στην ετικέτα του υφάσματος:



Πλύσιμο στο πλυντήριο στους 30°C



Μη χρησιμοποιείτε χλωρίνη



Μη στεγνώνετε στο στεγνωτήριο



Μη σιδερώνετε



Μην κάνετε στεγνό καθάρισμα

Μη χρησιμοποιείτε ποτέ απορρυπαντικά που χαράζουν ή διαλυτικά.

Μη στύβετε το υφάσμα της επένδυσης στο πλυντήριο και απλώστε το χωρίς να το στύψετε με το χέρι. Η επένδυση μπορεί να αντικατασταθεί μόνο με μία άλλη εγκεκριμένη από τον κατασκευαστή, διότι αποτελεί αναπόσπαστο τμήμα του καθίσματος και συνεπώς στοιχείο ασφάλειας.

ΠΡΟΣΟΧΗ! Το καθισματάκι δεν πρέπει να χρησιμοποιείται ποτέ χωρίς την επένδυση, για να μην

τίθεται σε κίνδυνο η ασφάλεια του παιδιού.

Καθαρισμός των πλαστικών τμημάτων

Καθαρίζετε τα πλαστικά τμήματα μόνο με ένα πανάκι νοτισμένο με νερό ή με ουδέτερο απορρυπαντικό. Μη χρησιμοποιείτε ποτέ απορρυπαντικά που χαράζουν ή διαλυτικά. Τα κινητά μέρη του καθίσματος δεν πρέπει, για κανένα λόγο, να λιπαίνονται.

Έλεγχος της ακεραιότητας των εξαρτημάτων

Ξυσιτάται να ελέγχετε τακτικά την ακεραιότητα και την κατάσταση φθοράς των ακόλουθων εξαρτημάτων:

- Υφασμάτινη επένδυση: βεβαιωθείτε ότι δεν προεξέχουν ή βγαίνουν στοιχεία της εσωτερικής γέμισης. Βεβαιωθείτε για την ακεραιότητα των ραφών.
- Πλαστικά τμήματα: βεβαιωθείτε για την ακεραιότητα όλων των πλαστικών τμημάτων που δεν θα πρέπει να παρουσιάζουν εμφανή ίχνη ζημιάς ή αποχρωματισμού.

ΠΡΟΣΟΧΗ! Σε περίπτωση που το κάθισμα είναι παραμορφωμένο ή πολύ φθαρμένο πρέπει να αντικατασταθεί διότι μπορεί να έχει χάσει τα αρχικά χαρακτηριστικά ασφαλείας.

Αποθήκευση του προϊόντος

Όταν δεν είναι τοποθετημένο στο αυτοκίνητο το κάθισμα, πρέπει να φυλάσσεται σε στεγνό χώρο μακριά από πηγές θερμότητας και προστατευόμενο από τη σκόνη, την υγρασία και το άμεσο ηλιακό φως.

Απόρριψη του προϊόντος

Όταν το καθισματάκι δεν χρησιμοποιείται πλέον πρέπει να απορρίπτεται. Για λόγους σεβασμού προς το περιβάλλον, χρησιμοποιήστε τους ειδικούς κάδους ανακύκλωσης, σύμφωνα με τους ισχύοντες κανονισμούς κάθε χώρας.

ΕΓΓΥΗΣΗ

Το προϊόν είναι εγγυημένο για κάθε παράλειψη συμμόρφωσης υπό κανονικές συνθήκες χρήσης όπως προβλέπεται από τις οδηγίες χρήσης.

Συνεπώς, η εγγύηση δεν θα ισχύει, αν οι ζημιές οφείλονται σε ακατάλληλη χρήση, φθορά ή τυχαία γεγονότα.

Για τη διάρκεια της εγγύησης σχετικά με παραλείψεις συμμόρφωσης, ανατρέξτε στις ειδικές διατάξεις των εθνικών κανονισμών που ισχύουν στη χώρα αγοράς, εφόσον προβλέπονται.

HR Upute za uporabu

OASYS 2/3

VAŽNO: PRIJE UPORABE PAŽLJIVO I U CJELOSTI PROČITATI OVAJ PRIRUČNIK S UPUTAMA KAKO BISTE IZBJEGLI OPASNOSTI TUJEKOM UPORABE, TE GA POHRANITE ZA BUDUĆE KONZULTACIJE. DA NE BISTE UGROZILI SIGURNOST VAŠEGA DJETETA, PAŽLJIVO SE PRIDRŽAVAJTE OVIH UPUTA.

PAŽNJA! PRIJE UPORABE SKINITE I UKLONITE MOGUĆE PLASTIČNE VREĆICE I SVE DIJELOVE KOJI ČINE AMBALAŽU PROIZVODA ILI IH DRŽITE PODALJE OD DOMETA DJECE. PREPORUČA SE DA ODLOŽITE OVE DIJELOVE ODVOJENO SUKLADNO VAŽEĆIM ZAKONIMA.

VRLO VAŽNO! ODMAH PROČITATI

- Ova auto-sjedalica je službeno usklađena "Gruppa 2/3", za prijevoz djece od 15 do 36 kg težine (od 3 do 12 godina otprilike), prema europskoj uredbi ECE R44/04.
- Svaka zemlja ima svoje zakone i različite uredbe o sigurnosti za prijevoz djece u automobilu. Stoga se preporuča da za više informacija pozovete lokalna tijela.
- Auto-sjedralicu treba podesiti isključivo odrasla osoba.
- Izbjegavati korištenje auto-sjedalice od strane druge osobe, koja nije pročitala upute.
- Rizik od ozbiljnih ozljeda djeteta, ne samo u slučaju prometne nesreće, već i u drugim okolnostima (na pr. naglo kočenje, itd.) može se uvećati ukoliko se savjesno ne pridržavate uputa navedenih u ovom priručniku.
- Pohranite priručnik s uputama za buduće konzultacije: iza leđnog naslona auto-sjedalice, nalazi se džep u koji treba odložiti priručnik s uputama.
- Auto-sjedralica je namijenjena da se isključivo koristi kao sjedalica za automobil, a ne za kućnu uporabu.
- Tvrtka Artsana se oslobađa bilo koje odgovornosti uslijed neprikladne uporabe auto-sjedalice i za bilo koju drugu uporabu koja nije u skladu s ovim priručnikom.
- Niti jedna dječja sjedalica ne može jamčiti

potpunu sigurnost djeteta u slučaju prometne nesreće, ali uporaba ove sjedalice smanjuje rizik od teških ozljeda ukoliko do prometne nesreće dođe.

- Kada vozite dijete, uvijek koristite auto-sjedralicu koja je ispravno postavljena u automobilu, čak i za kratke relacije; ukoliko sjedralicu ne koristite, sigurnost djeteta može biti ugrožena. Posebice provjerite je li pojas prikladno zategnut, te da nije uvijen ili neispravno postavljen.
- Uslijed čak i manje nezgode ili slučajnog pada sjedalica bi se mogla oštetiti, a da to ne vidite golim okom: u tom slučaju trebate je zamijeniti.
- Ne koristiti rabljene auto-sjedalice: njihova struktura bi mogla biti oštećena, a da se to ne vidi golim okom, a sjedalica ne bi pružila sigurnost.
- Ne koristiti auto-sjedralicu ukoliko je oštećena, deformirana, prekomjerno istrošena ili joj nedostaje jedan njen dio: moguće je da je sjedalica izgubila izvornu sigurnost.
- Ne vršiti nikakve izmjene niti dodavati nikakve dodatke na auto-sjedralici bez odobrenja proizvođača.
- Ne postavljati na auto-sjedralicu dodatke, zamjenske dijelove i komponente koje ne isporučuje i ne odobri proizvođač.
- Ne koristite umetke, kao na pr. jastuke ili pokrivače, kako biste podigli dijete od sjedalice: u slučaju prometne nesreće, sjedalica bi mogla funkcionirati neispravno.
- Provjerite da nema predmeta između djeteta i auto-sjedalice (na pr. školska torba, ruksak), između sjedalice i sjedala automobila ili sjedalice i vrata.
- Provjerite jesu li sjedala automobila (koja se sklapaju, koja se naginju ili obrtna sjedišta) dobro fiksirana.
- Provjerite da se ne prevoze predmeti ili prtljaga koji nisu sigurno pričvršćeni, i to pogotovo u stražnjem dijelu vozila: u slučaju nezgode ili naglog kočenja mogli bi ozlijediti putnike.
- Nemojte dozvoliti da se druga djeca igraju sjedalicom i njenim dijelovima.
- Nemojte nikada ostaviti dijete samo u automobilu, to može biti opasno!
- Nemojte voziti više od jednog djeteta na smjenu u auto-sjedralici.
- Provjerite da svi putnici u vozilu koriste vlastiti

sigurnosni pojas, kako zbog vlastite sigurnosti tako da i u tijeku vožnje, u slučaju nezgode ili naglog kočenja, ne bi ozlijedili dijete.

- **PAŽNJA!** Prilikom podešavanja (naslona za glavu i leđnog naslona) uvjerite se da pomični dijelovi auto-sjedalice ne dolaze u dodir s tijelom djeteta.
- Za vrijeme vožnje, prije nego li izvršite podešavanje na auto-sjedalici ili ne namjestite dijete, zaustavite automobil na sigurnom mjestu.
- Povremeno provjeravajte da dijete ne otvori kopču za spajanje sigurnosnog pojasa te da ne šteti auto-sjedalicu ili njene dijelove.
- Izbjegavajte davati djetetu hranu tijekom vožnje, a posebice lizalice, sladolede ili drugu hranu na štapiću. U slučaju prometne nesreće ili naglog kočenja, moglo bi se ozlijediti.
- Za vrijeme dugih relacija, preporuča se da se često zaustavite: dijete se lako umara u auto-sjedalici i ima potrebu da se pokrene. Preporuča se da dijete uđe u automobil i izađe iz njega sa strane nogostupa (trebate biti uz dijete).
- Ne skidajte etikete i oznake s navlake auto-sjedalice, budući biste tako mogli oštetiti samu navlaku.
- Izbjegavajte da auto-sjedalica bude duže izložena suncu: to bi moglo dovesti do promjene boje materijala i tkanina.
- U slučaju da je vozilo ostalo na suncu, prije no što dijete postavite na auto-sjedalicu, provjerite da se pojedini dijelovi nisu pregrijali: u tom slučaju pričekajte da se ohlade prije no što dijete spustite na auto-sjedalicu, kako se ono ne bi opeklo.

VAŽNA NAPOMENA

1. Ovo je naprava za pridržavanje djeteta "Univerzalnog" tipa, službeno je potvrđena prema Uredbi ECE N°44, ispravci serije 04. Prikladna je za opću uporabu u vozilima i kompatibilna je s većinom automobilskih sjedala, ali ne sa svim.
2. Do savršene kompatibilnosti lakše se dolazi u slučajevima kada proizvođač automobila izjavi u priručniku za uporabu da vozilo predviđa instalaciju "Univerzalnih" sjedala za pridržavanje djece navedene dobi.
3. Ova naprava za pridržavanje klasificirana je kao "Univerzalna" prema najstrožim kriteri-

jima službenog potvrđivanja u odnosu na prethodne modele koji ne posjeduju ovu napomenu.

4. Naprava je prikladna za postavljanje u vozila, koja imaju sigurnosni pojas na 3 uporišne točke, a taj pojas može biti nepomične vrste ili sa napravom za namotavanje, službeno usklađen s Uredbom UN/ECE br. 16 ili sa drugim istovrijednim standardom.
5. U slučaju dvojbe, obratite se proizvođaču ove naprave za pridržavanje djeteta ili prodavaču.

OGRANIČENJA I UVJETI UPORABE KOJI SE ODNOSU NA SJEDALICU I NA SJEDALO AUTOMOBILA

PAŽNJA! Strogo se pridržavati sljedećih ograničenja i uvjeta uporabe koji se odnose na sjedalicu i na sjedalo u automobilu, u protivnom sigurnost nije zajamčena.

- Težina djeteta mora biti između 15 kg i 36 kg.
 - Sjedalo automobila mora biti opremljeno sigurnosnim pojasom na 3 uporišne točke, a taj pojas može biti nepomične vrste ili s napravom za namotavanje, službeno usklađenom s Uredbom UN/ECE br. 16 ili sa drugim istovrijednim standardima (Sl. 1 - Sl. 2).
 - Može se dogoditi da je kopča od sigurnosnog pojasa u automobilu preduga te da premaši predviđenu visinu u odnosu na donji dio sjedala (Sl. 3). U tom slučaju, auto-sjedalicu ne trebate fiksirati na to sjedalo u automobilu, već na drugo sjedalo na kojem opisani problem ne postoji. Za više informacija po tom pitanju kontaktirajte tvornicu koja je proizvela automobil.
 - Sjedalica se može postaviti na prednje sjedalo automobila do vozača ili na bilo koje stražnje sjedalo i uvijek je trebate postaviti u smjeru kretanja vozila. Nikad ne koristiti ovu sjedalicu na sjedalima koja su okrenuta bočno ili suprotno od smjera kretanja (Sl. 4).
- PAŽNJA!** Na osnovu statističkih podataka o nesrećama, općenito su stražnja sjedala u vozilu sigurnija od prednjih: preporuča se dakle postaviti sjedalicu na stražnje sjedalo vozila. Posebice, najsigurnije sjedalo jeste središnje stražnje sjedalo, ukoliko posjeduje pojas na 3 uporišne točke: u ovom slučaju preporuča se da postavite auto-sjedalicu na središnje stražnje sjedalo.

Ako auto-sjedalicu postavite na prednje sjedalo automobila, radi veće sigurnosti preporuča se da što više ovo sjedalo pomaknete unazad ovisno od toga ima li putnika na stražnjem sjedalu automobila te da podesite leđni naslon sjedala u što uspravniji položaj. Ukoliko automobil posjeduje regulator visine pojasa, fiksirajte isti u najniži položaj. Uvjerite se da li je regulator pojasa iza (ili u istoj liniji) s leđnim naslonom sjedala automobila (Sl. 5A i 5B)

Ako je prednje sjedalo opremljeno frontalnim zračnim jastukom, ne preporuča se da auto-sjedalicu postavite na ovo sjedalo. Ukoliko sjedalicu trebate postaviti na bilo koje sjedalo opremljeno zračnim jastukom, uvijek konzultirajte priručnik s uputama za automobil.

Provjerite da kopčica na pojasu s tri uporišne točke u automobilu nije previsoko te da se ne oslanja na naslon za ruke (sl. 3). U protivnom, probajte postaviti sjedalicu na drugo sjedalo u automobilu.

UPUTE ZA UPORABU

Kazalo

- Postavljanje auto-sjedalice u automobil sa sigurnosnim pojasevima i stavljanje djeteta.
- Postavljanje auto-sjedalice u automobilu bez djeteta.
- Kako uzeti dijete iz auto-sjedalice.
- Uklanjanje auto-sjedalice iz automobila.
- Postavljanje i uklanjanje nosača čaše.
- Podešavanje visine leđnog naslona.
- Podešavanje širine leđnog naslona.
- Podešavanje nagiba leđnog naslona/dijela za sjedenje.
- Skidanje navlake s leđnog naslona/dijela za sjedenje.
- Održavanje i čišćenje navlake.

Dijelovi

- A. Naslon za glavu
- B. Vodilica za prolaz dijagonalnog kraka pojasa
- C. Leđni naslon
- D. Nasloni za ruke
- E. Dio za sjedenje
- F. Vodilica za prolaz vodoravnog kraka pojasa
- G. Držač za čašu
- H. Gumb za podešavanje nagiba

- I. Gumb za otvaranje/zatvaranje vodilice za prolaz pojasa
- J. Spoj za nosač čaše
- K. Kotačić za podešavanje širine leđnog naslona
- L. Ručica za podešavanje visine leđnog naslona
- M. Džep na stražnjoj strani za priručnik s uputama
- N. Bočna krilca

Postavljanje auto-sjedalice u automobil sa sigurnosnim pojasevima i stavljanje djeteta

PAŽNJA! Ove upute, odnosno slike i tekst, odnose se na postavljanje auto-sjedalice na stražnje desno sjedalo automobila.

Ako sjedalicu trebate postaviti na drugo mjesto u automobilu, u svakom slučaju slijedite isti redoslijed operacija.

1. Postavite auto-sjedalicu na sjedalo i naslonite njen leđni naslon na leđni naslon sjedala automobila. (Sl. 6).

PAŽNJA! Provjerite da naslon za glavu sjedala automobila ne dodiruje naslon za glavu auto-sjedalice: ne smije ga gurati naprijed (Sl. 7). Ukoliko do toga dođe, skinite naslon za glavu sa sjedala automobila na koji postavite auto-sjedalicu. Ne zaboravite vratiti naslon za glavu na sjedalo ukoliko skinete auto-sjedalicu i ukoliko na sjedalu ima putnika.

PAŽNJA! Stražnja strana auto-sjedalice mora dobro prianjati uz sjedalo automobila.

2. Dijete treba sjesti u auto-sjedalicu na način da se njegova leđa dobro oslanjaju uz leđni naslon auto-sjedalice.
3. Provjerite visinu leđnog naslona (vidi paragraf "PODEŠAVANJE VISINE LEĐNOG NASLONA").
4. Provjerite širinu leđnog naslona (vidi paragraf "PODEŠAVANJE ŠIRINE LEĐNOG NASLONA").
5. Postavite dijagonalni krak pojasa automobila u dijagonalnu vodilicu za prolaz pojasa (B). Uvjerite se da se do kraja zatvorio gumb za otvaranje/zatvaranje vodilice za prolaz pojasa (I), na način što ćete provjeriti je li referentna bijela linija vidljiva (sl.8).
6. Zakačite sigurnosni pojas automobila na način što ćete vodoravni krak pojasa provući u crvene vodilice za prolaz vodoravnog kraka pojasa (F) ispod naslona za ruke, a dijagonalni krak pojasa ispod naslona za ruke koji se nalazi sa strane kopče za spajanje (sl. 9).

7. Povucite dijagonalni krak pojasa automobila prema gore, na način da se zategne čitavi pojas te da dobro prione na grudni koš i noge djeteta, ali da ga suviše ne steže! (Sl. 10).

PAŽNJA! Provjerite je li automobilski pojas pravilno pritegnut.

PAŽNJA! Provjerite da se automobilski pojas nije ometao (Sl. 11).

PAŽNJA! Provjerite da je dijagonalni krak pojasa ispravno položen na rame djeteta (Sl. 10) te da ne vrši pritisak na vrat; ukoliko je potrebno, podesite visinu leđnog naslona (vidi paragraf "PODEŠAVANJE VISINE LEĐNOG NASLONA").

PAŽNJA! Provjerite da regulator pojasa automobila bude iza (ili u najvišu ruku u istoj liniji) s naslonom za leđa sjedala automobila (Sl. 5).

PAŽNJA! Nikada nemojte provlačiti pojas automobila drugačije nego što je navedeno u ovom priručniku s uputama. (Sl. 12).

PAŽNJA! Provjerite je li djetete dobro vezano u auto-sjedalici kako ne bi naprijed skliznulo.

Postavljanje auto-sjedalice u automobilu bez djeteta

Kada ne vozite dijete u kolima, auto-sjedalicu trebate uvijek ostaviti zakačenu pojasom na tri uporišne točke, ili je pak trebate odložiti u prtljažnik. Ukoliko auto-sjedalica nije zakačena za pojas, može predstaviti opasnost za putnike u slučaju nezgode ili naglog kočenja.

Kako uzeti dijete iz auto-sjedalice

Dovoljno je da otkvačite kopču pojasa u automobilu i da držite pojas dok se namotava.

Uklanjanje auto-sjedalice iz automobila

PAŽNJA! Izvadite dijete iz auto-sjedalice prije nego li krenete skidati auto-sjedalicu.

1. Otkvačite pojas automobila.

2. Izvadite dijagonalni krak pojasa iz vodilice držeći ga dok se namotava.

Postavljanje i uklanjanje nosača čaše

Auto-sjedalica je opremljena s 2 umetka, jedan na desnoj, a drugi na lijevoj strani na bočnom prostoru sjedala kako bi bilo moguće postaviti nosač čaša po želji.

Za postavljanje nosača čaše:

1. Stavite nosač čaše u odgovarajući otvor (Sl. 13).

2. Gurajte ka dolje nosač čaše sve dok se ne blokira (Sl. 14).

PAŽNJA! Nemojte stavljati na nosač čaše staklene kutije ili tople tekućine, mogle bi ozlijediti dijete.

Da biste skinuli nosač čaša:

1. Pritisnite stražnju ručicu nosača čaše i podignite ga, tako da ga otkvačite s odgovarajućih umetaka (Sl. 15).

Umeci nosača čaša opremljeni su odgovarajućom napravom koja omogućuje da se nosač čaše uvijek održi u vodoravnom položaju.

Da biste nosač čaše okrenuli i postavili u željeni položaj:

1. Pritisnite stražnju ručicu i obrnite nosač čaša do željenog položaj.

Podešavanje visine leđnog naslona

Moguće je podesiti visinu leđnog naslona u 10 položaja kako bi se auto-sjedalica mogla što bolje prilagoditi visini djeteta.

Postupite tako da glava djeteta potpuno bude unutar auto-sjedalice te da dijagonalni pojas automobila bude ispravno položen na rame djeteta.

U fazi podešavanja visine naslona za leđa provjerite da položaj vodilice za prolaz dijagonalnog kraka pojasa (B) bude iznad ramena na najvećem rastojanju od 2 cm (sl. 16).

Za podešavanje:

1. Pritisnite jednom rukom ručicu za podešavanje visine leđnog naslona (L) koja se nalaze na poleđini naslona za glavu (sl. 17).

2. Podignite/spustite leđni naslon kako biste ga prilagodili visini ramena djeteta (sl. 18).

3. Pustite ručicu i provjerite je li se ispravno zakačio u željenom položaju.

Podešavanje širine leđnog naslona

Moguće je podesiti širinu leđnog naslona kako bi se auto-sjedalica mogla što bolje prilagoditi veličini djeteta.

Podešavanje se vrši preko kotačića za podešavanje širine leđnog naslona (K) može se vidjeti iznad naslona za glavu:

1. Okretanje u smjeru suprotnom od smjera kazaljke na satu, leđni naslon se proširuje (sl. 19), a u suprotnom smjeru se smanjuje (sl. 20).

Podešavanje nagiba leđnog naslona/sjedala

Moguće je nageti auto-sjedralicu preko gumba za podešavanje nagiba (H).

Leđni naslon/dio za sjedenje auto-sjedalice mogu se nageti u 4 položaja kako bi dijete moglo putovati u što komotnijem položaju.

Da biste nageli leđni naslon, dovoljno je da uhvatite dio za sjedenje s prednje strane (sl. 21) te da ga k sebi povučete.

Da biste auto-sjedralicu vratili u uspravni položaj, pritisnite gumb za podešavanje nagiba (H) te gurajte dio za sjedenje prema leđnom naslonu sjedala automobila.

PAŽNJA! Nemojte naginjati auto-sjedralicu kad u njoj sjedi dijete. Prije nego izvršite podešavanje, trebate izvaditi dijete iz auto-sjedalice.

Kada nagnete ili uspravite auto-sjedralicu Oasys, uvijek provjerite je li pojas automobila na tri uporišne točke pravilno zategnut te da je najviše 2 cm iznad ramena djeteta (sl. 16).

Ove radnje trebate vršiti kad je automobil zastavljen.

Skidanje navlake s leđnog naslona/dijela za sjedenje

Navlaka auto-sjedalice se može skinuti i oprati. Postavljena je na auto-sjedralicu putem čičak-traka i lastika (Sl. 22).

Podignite do kraja leđni naslon (C) i raširite bočna krilca (N).

Leđni naslon

1. S donje strane bočnih krilaca odvojite tekstilnu navlaku od čičak-traka (sl. 23) te je skinite.
2. Potom skinite navlaku sa središnjeg dijela leđnog naslona, odozgo nagore, na način što ćete potpuno svući i navlaku s naslona za glavu, vodeći računa o lastiku koji drži navlaku, a koji se nalazi iza leđnog naslona (sl. 24).

Dio za sjedenje

1. Otvorite stražnju čičak-traku na dijelu za sjedenje (sl. 25)
2. Povucite tekstilnu navlaku kako biste zategli lastik i oslobodili ga od vodilice za prolaz vodoravnog kraka pojasa (F), s obadviije strane (sl. 26).
3. Uхватite oba lastika pa skinite navlaku s vodilica za prolaz vodoravnog kraka pojasa (F) s

obadviije strane (Sl. 27).

4. Središnja navlaka je fiksirana za leđni naslon s dva mala zupca, povucite prema gore središnju navlaku, tako da male zupce otkvačiti iz njihovih ležišta (sl. 28).
5. Skinite tekstilnu navlaku s naslona za ruke.
6. Skinite navlaku vučući na gore plastični trokuti ojačivač koji je pričvršćen oko gumba za podešavanje nagiba (H) (sl. 29 A i 29 B).

Za vraćanje navlake na auto-sjedralicu:

Podignite do kraja leđni naslon i raširite bočna krilca.

Dio za sjedenje

Vratite navlaku počev od dijela za sjedenje, izvodeći radnje u obrnutom redoslijedu od 6 do 1, pazite da navlaka dobro prione na auto-sjedralicu posebice na mjestu dvije vodilice za prolaz vodoravnog kraka pojasa (F), tako da oba lastika prođu ispod njih.

Leđni naslon

Počnite od naslona za glavu vodeći računa da postavite lastik i dio navlake na stražnju masku. Potom potpuno navucite navlaku, na način što ćete radnje 1 i 2 izvršiti u obrnutom redoslijedu.

Održavanje i čišćenje navlake

Održavanje i čišćenje mora izvršiti jedino odrasla osoba.

Čišćenje navlake

Navlaka auto-sjedalice se može skinuti i oprati. Za pranje navlake pridržavajte se uputa navedenih na njoj:



Pranje u perilici na 30°C



Ne izbjeljivati



Ne sušiti u sušilici



Ne glačati



Ne prati kemijski

Ne koristiti abrazivna sredstva ili rastvarače.

Ne centrifugirati presvlaku i ostaviti je da se osu-

ši bez ožimanja.

Navlaku možete zamijeniti isključivo navlakom koju je odobrio proizvođač, budući je sastavni dio auto-sjedalice te dakle sigurnosni element. **PAŽNJA!** Sjedalica se ne smije nikad koristiti bez navlake, kako se sigurnost djeteta ne bi ugrozila.

Čišćenje plastičnih dijelova

Očistite plastične dijelove samo krpom navlaženom vodom ili neutralnim deterdžentom.

Ne koristiti abrazivna sredstva ili rastvarače. Pokretni dijelovi sjedalice ne smiju se nikako podmazivati.

Kontrola cjelovitosti sastavnih dijelova

Preporuča se redovito provjeriti cjelovitost ili stanje istrošenosti slijedećih komponenata:

- navlaka: provjeriti da ne izlazi podstava ili da se ne gube dijelovi iste. Provjeriti stanje šavova koji moraju uvijek biti cjeloviti.
- plastični dijelovi: provjeriti stupanj istrošenosti plastičnih dijelova, koji ne smiju pokazivati vidljive znake oštećenja ili da su izbljedjeli.

PAŽNJA! U slučaju da je sjedalica oštećena, deformirana ili jako istrošena, mora se zamijeniti: to bi moglo značiti da je izgubila izvorna obilježja sigurnosti.

Pohrana auto-sjedalice

Kada sjedalica nije ugrađena u vozilo, preporuča se pohraniti je na suho mjesto, podalje od izvora topline te ju zaštititi od prašine, vlage i izravne sunčeve svjetlosti.

Uklanjanje auto-sjedalice

Kada se dostigne predviđeni limit uporabe sjedalice, potrebno je prekinuti uporabu iste i zbrinuti je. Radi čuvanja okoliša, razdvojiti različitu vrstu otpada, sukladno zakonskim propisima koji su na snazi u vašoj zemlji.

JAMSTVO

Jamčimo za ispravnost proizvoda ukoliko se isti koristi u normalnim uvjetima korištenja predviđenim u uputama za korištenje.

Jamstvo neće važiti u slučaju šteta nastalih uslijed neispravnog korištenja, istrošenosti ili slučajnih događaja.

Tijekom razdoblja važenja jamstva, upućuje

se da se za nedostatke konzultiraju posebne odredbe važećih nacionalnih standarda koje se primjenjuju u državi u kojoj je proizvod kupljen, ako takve postoje.

POMEMBNO: PRED UPORABO V CELOTI POZORNO PREBERITE TA UPORABNIŠKA NAVODILA, DA SE IZOGNETE TVEGANJEM. NAVODILA SHRANITE ZA MOREBITNO KASNEJŠO UPORABO. DA NE BI OGROZILI VARNOSTI VAŠEGA OTROKA, STROGO UPOŠTEVAJTE TA NAVODILA.

POZOR! PRED UPORABO SNEMITE MOREBITNE PLASTIČNE VREČKE IN VSE DRUGE EMBALAŽNE ELEMENTE TER JIH ZAVRZITE ALI JIH SHRANITE ZUNAJ DOSEGA OTROK. PRIPOROČAMO VAM LOČENO ODLAGANJE EMBALAŽE, V SKLADU Z VELJAVNIMI ZAKONI.

ZELO POMEMBNO: PREBERITE TAKO!

- Ta varnostni sedež za otroke je homologiran za "skupino 2/3", za prevažanje otrok, težkih od 15 do 36 kg (okvirno od 3 do 12 let), ob upoštevanju evropskega standarda ECE R 44/04.
- Vsaka država ima drugačne zakone in predpise na področju varnosti pri prevažanju otrok z vozili. Zato vam svetujemo, da se za podrobnejše informacije obrnete na pristojne organe.
- Za nastavitev varnostnega sedeža za otroke mora poskrbeti odrasla oseba.
- Pazite, da nihče ne bi uporabil izdelka, ne da bi pred tem prebral navodila.
- Nevarnost hudih poškodb otroka, ne le v primeru nezgode, temveč tudi v drugih okoliščinah (npr. naglo zaviranje ipd.), je večja, če navodil iz tega priročnika strogo ne upoštevate.
- Ta navodila shranite, tako da jih boste imeli vselej pri roki: za hrbtnim naslonom varnostnega sedeža je žep, ki je namenjen prav shranjevanju priročnika.
- Izdelek je namenjen izključno uporabi kot otroški varnostni sedež za vozila in ni namenjen domači uporabi.
- Družba Artsana zavrača vsakršno odgovornost za nepravilno uporabo izdelka in za kakršno koli uporabo v nasprotju s temi navodili.
- Noben varnostni sedež ne more zagotoviti popolne varnosti otroka v primeru nezgode, vendar njegova uporaba zmanjša tveganje hudih

poškodb, če do nezgode vendarle pride.

- Otroka vedno prevažajte v pravilno nameščenem varnostnem sedežu, tudi na kratke razdalje, saj bi v nasprotnem primeru ogrozili njegovo varnost. Prepričajte se zlasti, da je varnostni pas primerno napet, da ni zviti ali nepravilno nameščen.
- V nezgodi, tudi lažji, ali ob nenamernem padcu lahko varnostni sedež utрпи poškodbe, ki s prostim očesom niso vedno vidne, zato ga je treba zamenjati.
- Ne uporabljajte rabljenih varnostnih sedežev za otroke: na njih so možne strukturne poškodbe, ki s prostim očesom niso opazne, vendar negativno vplivajo na varnost izdelka.
- Ne uporabljajte varnostnega sedeža za otroke, ki je poškodovan, deformiran, prekomerno obrabljen ali mu manjka kakšen del, saj tak varnostni sedež morebiti ne zagotavlja več prvotne varnosti.
- Izdelka ne spreminjajte in nanj ne nameščajte dodatkov brez dovoljenja proizvajalca.
- Na ta varnostni sedež za otroke ne nameščajte dodatne opreme, nadomestnih delov ali komponent, ki jih ne priskrbi in odobri proizvajalec.
- Ne poskušajte dvigniti varnostnega sedeža za otroke ali otroka samega s podlaganjem predmetov kot so blazine ali odeje: lahko se zgodi, da varnostni sedež za otroka v primeru nezgode ne bo deloval pravilno.
- Prepričajte se, da med otrokom in varnostnim sedežem ter med varnostnim sedežem za otroke in sedežem vozila ali med varnostnim sedežem za otroke in vrati ni morebitnih predmetov (npr. šolska torba, nahrbtnik...).
- Preverite, ali so avtomobilski sedeži (zložljivi, preklopljivi ali vrtljivi) dobro pritrjeni.
- Na zadnji polici vozila in na splošno v kabini ne prevažajte prtljage ali predmetov, ki niso pritrjeni ali varno nameščeni: v primeru nezgode ali sunkovitega zaviranja lahko poškodujejo sopotnike.
- Otrokom ne dovolite, da bi se igrali s sestavnimi deli varnostnega sedeža za otroke.
- Otroka nikoli ne pustite samega v vozilu, saj je to lahko nevarno!
- V varnostnem sedežu za otroke ne prevažajte več kot enega otroka naenkrat.
- Prepričajte se, da so vsi potniki pripeti z var-

nostnim pasom, tako zaradi lastne varnosti kot tudi zato, da v primeru nezgode ali sunkovitega zaviranja ne bi poškodovali otroka.

- **POZORI!** Med nastavitvami (naslona za glavo in hrbtnega naslona) pazite, da se gibljivi deli varnostnega sedeža ne bi dotikali otrokovega telesa.
- Pred nastavljanjem varnostnega sedeža ali nameščanjem otroka ustavite vozilo na varnem mestu.
- Občasno preverite otroka, da ne bi odpel vponke varnostnega pasu in da se ne bi igral z varnostnim sedežem ali z njegovimi deli.
- Med vožnjo otroku ne dajajte hrane, zlasti ne lizik, sladolednih lučk ali druge hrane na palčkah. V primeru nezgode ali naglega zaviranja bi se s temi predmeti lahko poškodoval.
- Med dolgimi vožnjami se pogosto ustavljajte: otrok se v varnostnem sedežu hitro utruji in potrebuje gibanje. Otroka naj iz vozila izstopa na strani pločnika (pri tem pa ga spremljajte).
- Ne odstranjujte nalepk in našitkov s prevleke varnostnega sedeža za otroke, saj bi s tem lahko poškodovali prevleko.
- Izogibajte se daljšemu izpostavljanju varnostnega sedeža za otroke soncu, saj bi se materiali in tkanine lahko razbarvali.
- Če vozilo pustite na soncu, preverite, ali so posamezni deli varnostnega sedeža za otroke morebiti pregreti, preden vanj posadite otroka: morebitne pregrete dele pustite ohladiti, preden otroka posadite v varnostni sedež.

POMEMBNO OPOZORILO

1. To je "univerzalni" sistem za zadrževanje otrok. Homologiran po Pravilniku št. 44 Ekonomske komisije Združenih narodov za Evropo (UN/ECE), sprememba 04, za splošno uporabo v vozilih in ustreza za večino, vendar ne za vse sedeže vozil.
2. Ali varnostni sedež za otroke popolnoma ustreza vašemu vozilu, lahko najpreprosteje preverite tako, da v priročniku vozila poiščete izjavo proizvajalca, da je za vozilo predvidena namestitvev "univerzalnih" sistemov za zadrževanje otrok določenega starostnega obdobja.
3. Ta zadrževalni sistem je bil označen kot "univerzalni" po najstrožjih načelih homologacije, v primerjavi s prejšnjimi modeli, ki tega opozorila nimajo.

4. Izdelek je primeren le za uporabo v vozilih s tritočkovnimi varnostnimi pasovi, statičnimi ali z navijalom, ki so homologirani po Pravilniku št. 16 Ekonomske komisije Združenih narodov za Evropo (UN/ECE) ali po drugih enakovrednih standardih.

5. V primeru dvomov se obrnite na proizvajalca sistema za zadrževanje otrok ali na pooblaščenega prodajalca.

OMEJITVE IN ZAHTEVE ZA UPORABO IZDELKA IN AVTOMOBILSKEGA SEDEŽA

POZORI! Strogo upoštevajte naslednje omejitve in zahteve glede uporabe tako izdelka kot avtomobilskega sedeža, v nasprotnem primeru varnost ni zagotovljena.

- Otroka mora biti težak med 15 in 36 kilogramov.
 - Sedež v vozilu mora biti opremljen s tritočkovnim varnostnim pasom, statičnim ali z navijalom, homologiranim po Pravilniku št. 16 Ekonomske komisije Združenih narodov za Evropo (UN/ECE) ali drugih enakovrednih standardih (slika 1 – slika 2).
 - Varnostni pas vozila je lahko predolg in lahko presega višino, predvideno za spodnji del sedala (slika 3). V tem primeru varnostnega sedeža za otroke na tak avtomobilski sedež ne pritrdite, temveč ga pritrdite na drugi sedež, kjer te težave ni. Za dodatne informacije o tem se obrnite na proizvajalca vašega vozila.
 - Varnostni sedež za otroka lahko namestite na sovoznikov sedež ali na kateri koli zadnji sedež ter ga vselej obrnite tako, da gleda v smeri vožnje. Tega varnostnega sedeža za otroke nikoli ne uporabljajte na prečno obrnjenih sedežih ali takih, ki so usmerjeni nasprotno od smeri vožnje (slika 4).
- POZORI!** Statistične analize prometnih nezgod kažejo, da so zadnji sedeži v vozilu običajno varnejši od prednjih, zato vam svetujemo, da varnostni sedež za otroka namestite na zadnji sedež. Najbolj varen je sredinski zadnji sedež, če je opremljen s tritočkovnim varnostnim pasom. V tem primeru vam svetujemo, da varnostni sedež za otroke namestite na sredinski zadnji sedež. Če varnostni sedež za otroke namestite na prednji sedež v vozilu, vam za zagotovitev večje varnosti svetujemo, da avtomobilski sedež pomaknete čim bolj nazaj, seveda ob upoštevanju

morebitnih potnikov na zadnjem sedežu, in da hrbtni naslon nastavite čim bolj pokončno. Če je vozilo opremljeno s sistemom za nastavitev varnostnega pasu po višini, pas nastavite na najnižji položaj. Preverite, ali je sistem za nastavitev varnostnega pasu pomaknjen nazaj v primerjavi s hrbtnim naslonom avtomobilskega sedeža ali vsaj poravnani s slednjim (sliki 5A in 5B).

Če je sovoznikov sedež zaščiten s prednjo zračno blazino, vam svetujemo, da varnostni sedež za otroke namestite na ta sedež. Pri nameščanju na katerikoli sedež, ki je zaščiten z zračno blazino, vselej preberite navodila za uporabo vozila. Prepričajte se, da zaponka varnostnega pasu ni previsoko in da ne leži na naslonu za roko varnostnega sedeža za otroke (Sl. 3). V nasprotnem primeru, poskusite namestiti otroški varnostni sedež na drugi sedež avtomobila.

NAVODILA ZA UPORABO

Kazalo

- Namestitev varnostnega sedeža za otroke v vozilo s pomočjo varnostnih pasov in namestitev otroka v varnostni sedež.
- Namestitev varnostnega sedeža za otroke v vozilo brez otroka.
- Kako vzeti otroka iz varnostnega sedeža za otroke.
- Snetje varnostnega sedeža za otroke iz vozila.
- Namestitev in odstranitev držala za pijačo.
- Nastavitev hrbtnega naslona po višini.
- Nastavitev širine hrbtnega naslona.
- Nastavitev naklona hrbtnega naslona/sedala.
- Snemanje prevleke s hrbtnega naslona/sedala.
- Vzdrževanje in pranje prevleke.

Sestavni deli

- A. Naslon za glavo
- B. Vodilo diagonalnega pasu
- C. Hrbtni naslon
- D. Naslon za roki
- E. Sedalo
- F. Vodilo trebušnega pasu
- G. Držalo za pijačo
- H. Gumb za nastavitev naklona
- I. Gumb za odpiranje/zapiranje vodila pasu
- J. Priključek držala za pijačo
- K. Kolesce za nastavitev širine hrbtnega naslona
- L. Ročica za nastavitev hrbtnega naslona po višini

M. Zadnji žep za shranjevanje uporabniškega priročnika.

N. Stranski krilci.

Namestitev varnostnega sedeža za otroke v vozilo s pomočjo varnostnih pasov in namestitev otroka v varnostni sedež

POZOR! Tako besedilo kot slike teh navodil se nanašajo na namestitev varnostnega sedeža za otroke na desni zadnji sedež.

Če želite varnostni sedež namestiti na druge se-deže, sledite enakemu postopku.

1. Varnostni sedež za otroke postavite na avtomobilski sedež tako, da njegov hrbtni naslon prislone ob hrbtni naslon avtomobilskega sedeža (slika 6).

POZOR! Prepričajte se, da naslon za glavo vozila ne ovira naslona za glavo otroškega varnostnega sedeža za otroke, katerega ne sme potiskati naprej (slika 7). V nasprotnem primeru snemite naslon za glavo z avtomobilskega sedeža, na katerega boste namestili varnostni sedež za otroke. Ko varnostni sedež za otroke vzamete iz vozila in avtomobilski sedež ponovno uporabljajo drugi potniki, na avtomobilski sedež ne pozabite znova namestiti naslona za glavo.

- POZOR! Zadnji del varnostnega sedeža za otroke se mora dobro prilegati avtomobilskemu sedežu.
2. Otroka posedite v otroški varnostni sedež tako, da se njegov hrbet dobro prilega hrbtnemu naslonu varnostnega sedeža.
3. Preverite višino hrbtnega naslona (oglejte si poglavje "NASTAVITEV HRBTNEGA NASLONA PO VIŠINI").
4. Preverite širino hrbtnega naslona (oglejte si poglavje "NASTAVITEV ŠIRINE HRBTNEGA NASLONA").
5. Diagonalni pas vozila vstavite v vodilo diagonalnega pasu (B). Prepričajte se, da je gumb za odpiranje/zapiranje vodila pasu (I) v celoti zaprt, kar ugotovite tako, da preverite, ali je vidna bela referenčna črta (slika 8).
6. Pripnite varnostni pas vozila, tako da trebušni del pasu povlečete skozi rdeči vodili trebušnega pasu (F) pod obema naslonoma za roki, diagonalni del pasu pa pod naslonom za roko, ki se nahaja na strani vponke (slika 9).
7. Diagonalni del avtomobilskega varnostnega pasu povlecite navzgor, tako da je celoten pas

dobro napet in se brezhibno prilega prsnemu košu in nogam otroka, ne da bi ga premočno stiskal (slika 10).

POZOR! Preverite, ali je avtomobilski varnostni pas pravilno napet.

POZOR! Prepričajte se, da avtomobilski varnostni pas ni zviti (slika 11).

POZOR! Preverite, ali je diagonalni del pasu pravilno nameščen na otrokovi rami (slika 10) in se prepričajte, da ne pritiska premočno na vrat. Če bi bilo potrebno, nastavite hrbtni naslon po višini (oglejte si poglavje "NASTAVITEV HRBTNEGA NASLONA PO VIŠINI").

POZOR! Preverite, ali je sistem za nastavitve varnostnega pasu pomaknjen nazaj glede na hrbtni naslon avtomobilskega sedeža (ali vsaj poravnani s slednjim) (slika 5).

POZOR! Avtomobilskega varnostnega pasu nikoli ne nastavite drugače, kot je navedeno v uporabniškem priročniku (slika 12).

POZOR! Preverite, ali je otrok pravilno pritrjen v varnostnem sedežu, tako da ne drsi naprej.

Namestitev varnostnega sedeža za otroke v vozilo brez otroka

Ko varnostnega sedeža za otroke ne uporabljate, ga vedno pustite pripetega s tritočkovnim varnostnim pasom vozila, ali pa ga shranite v prtljažniku. Neprijet varnostni sedež za otroke lahko v primeru nezgode ali naglega zaviranja predstavlja nevarnost za potnike.

Kako vzeti otroka iz varnostnega sedeža za otroke

Zadošča, da odpnete vponko varnostnega pasu vozila in pas spremljate med navijanjem.

Snetje varnostnega sedeža za otroke iz vozila

POZOR! Otroka vzemite iz varnostnega sedeža preden sedež snamete iz vozila.

1. Odprite varnostni pas vozila.
2. Diagonalni del varnostnega pasu povlecite iz vodila in ga med navijanjem pridržite.

Namestitev in odstranitev držala za pijačo

Varnostni sedež za otroke je opremljen z dvema vložkoma, enim na desni in enim na levi strani

sedala, ki omogočata namestitev držala za pijačo na želeno stran.

Za namestitev držala za pijačo ravnajte na naslednji način:

1. Držalo za pijačo vstavite v odgovarjajoči vložek (slika 13).

2. Potisnite ga navzdol, tako da se zaskoči (slika 14). **POZOR!** V držalo za pijačo ne odlagajte steklenih posod in vročih tekočin, saj lahko poškodujejo otroka.

Za odstranitev držala za pijačo ravnajte na naslednji način:

1. Pritisnite na vzvod na zadnji strani držala za pijačo in držalo dvignite, tako da ga sprostite iz temu namenjenih vložkov (slika 15).

Vložka za držalo za pijačo sta opremljena s posebnim mehanizmom, ki pijačo ves čas vzdržuje v horizontalni legi.

Za obrat držala za pijačo in namestitev slednjeje v zeleni položaj ravnajte na naslednji način:

1. Pritisnite vzvod na zadnji strani držala in držalo obračajte, dokler ne dosežete želenega položaja.

Nastavitve hrbtnega naslona po višini

Hrbtni naslon lahko nastavite po višini v 10 različnih položajev, tako da lahko varnostni sedež čim bolj prilagodite višini otroka.

Poskrbite, da je otrokova glava dobro podprta in da je diagonalni pas pravilno nameščen na njegovem ramenu.

V fazi nastavitve hrbtnega naslona po višini preverite, ali je vodilo diagonalnega pasu (B) nameščen nad ramenom na razdalji največ 2 cm (slika 16).

Za nastavitve ravnajte tako, kakor je opisano spodaj:

1. Z eno roko pritisnite ročico za nastavitve hrbtnega naslona po višini (L), ki se nahaja na zadnji strani naslona za glavo (slika 17).
2. Dvignite/spustite hrbtni naslon, da ga prilagodite višini otrokovih ramen (slika 18).
3. Sprostite ročico, pri tem pa preverite, ali se je hrbtni naslon zaskočil v želenem položaju.

Nastavitve širine hrbtnega naslona

Nastaviti je mogoče tudi širino hrbtnega naslona, tako da varnostni sedež za otroke kar najbolj prilagodite otrokovi postavi.

Za nastavitve širine hrbtnega naslona obračajte odgovarjajoče kolesce (K), ki se nahaja nad naslonom za glavo:

1. Če kolesce obračate v nasprotni smeri urinega kazalca, se hrbtni naslon razširi (slika 19), če ga obračate v smeri urinega kazalca, pa se zoži (slika 20).

Nastavitev naklona hrbtnega naslona/ sedala

S pomočjo gumba za nastavitve naklona (H) je mogoče izbrani naklon varnostnega sedeža za otroke.

Obstaja možnost nagiba hrbtnega naslona/sedala varnostnega sedeža v 4 različne položaje, ki otroku zagotavljajo udobnejšo vožnjo.

Za nagib hrbtnega naslona zadošča, da primete sedalo skozi prednji prostor (slika 21) in ga povlečete proti sebi.

Za vrnitev varnostnega sedeža za otroke v vertikalno lego pritisnite gumb za nastavitve naklona (H) in sedalo potisnite proti hrbtnemu naslonu avtomobilskega sedeža.

POZOR! Naklona varnostnega sedeža ne nastavljajte med uporabo. Med nastavitvijo naklona otrok ne sme sedeti v varnostnem sedežu.

Po nagibu ali ponovni vzravnavi varnostnega sedeža za otroke Oasis vselej preverite, ali je trikotni varnostni pas vozila pravilno napet in se prepričajte, da poteka največ 2 cm nad otrokovim ramenom (slika 16). Te postopke vselej izvajajte pri ustavljenem vozilu.

Snemanje prevleke s hrbtnega naslona/ sedala

Prevleko varnostnega sedeža za otroke je mogoče v celoti sneti in oprati. Prevleka je na ogrodje pritrjena s pomočjo velkro trakov in elastik (slika 22).

V celoti dvignite hrbtni naslon (C) in razširite stranski krienci (N).

Hrbtni naslon

Tekstilno prevleko odpnite z velkro trakov (slika 23), pri čemer pričnite v spodnjem delu stranskih krič in prevleko snemite.

Nadaljujte z ločevanjem osrednjega dela hrbtnega naslona, od spodaj navzgor, tako da v celoti snamete tudi prevleko naslona za glavo,

pri tem pa pazite na elastiko, ki se nahaja za hrbtnim naslonom (slika 24).

Sedalo

1. Odprite zadnji velkro trak sedala (slika 25).
2. Povlecite tekstilno prevleko, tako da napnete elastiko in trebušni pas (F) na obeh straneh snamete z vodila (slika 26).
3. Primate elastiki in v celoti snemite tekstilno prevleko z vodil trebušnih pasov (F) na obeh straneh (slika 27).
4. Sredinska zaščita je na hrbtni naslon pritrjena z dvema zoboma; povlecite jo navzgor, tako da sprostite zoba iz odgovarjajočih ležišč (slika 28).
5. Snemite tekstilno prevleko z naslonov za roki.
6. Snemanje prevleke zaključite tako, da trikotni plastični nosilec, ki je pritrjen ob gumbu za nastavitve naklona (H), povlečete navzgor (sliki 29 A in 29 B).

Za ponovno namestitve prevleke na ogrodje ravajte na naslednji način:

V celoti dvignite hrbtni naslon in razširite stranski krienci.

Sedalo

Prevleko pričnite znova nameščati na sedalo tako, da sledite postopku od točke 6 nazaj do točke 1 v nasprotnem vrstnem redu, pri tem pa pazite, da se bo popolnoma prilegala ogrodju, zlasti ob dveh vodilih trebušnega pasu (F), pod kateri povlecite obe elastiki.

Hrbtni naslon

Pričnite pri naslonu za glavo, pri čemer elastiko in del tkanine zatlačite v zadnjo zaščito. Zatem nadaljujte z oblačenjem celotnega varnostnega sedeža sledeč točkam 1 in 2 v nasprotnem vrstnem redu.

Vzdrževanje in pranje prevleke

Za pranje in vzdrževanje prevleke mora poskrbeti odrasla oseba.

Pranje prevleke

Prevleko varnostnega sedeža za otroke je mogoče v celoti sneti in oprati. Pri pranju upoštevajte navodila z našitka, ki je pritrjen na prevleki:



Pranje v pralnem stroju pri 30°C



Beljenje s klorom ni dovoljeno



Sušenje v stroju ni dovoljeno



Likanje ni dovoljeno



Kemično čiščenje ni dovoljeno

Nikoli ne uporabljajte abrazivnih čistil ali topil.

Prevleke ne ožemajte strojno, temveč jo obesite mokro, ne da bi jo oželi.

Prevleko lahko zamenjate izključno s tako, ki jo je odobril proizvajalec, saj je sestavni del varnostnega sedeža za otroke in je kot taka varnostni element.

POZOR! Varnostnega sedeža za otroke nikoli ne uporabljajte brez prevleke, da ne bi ogrozili varnosti otroka.

Čiščenje plastičnih delov

Plastične dele čistite le s krpo, navlaženo z vodo in nevtralnimi detergentom.

Nikoli ne uporabljajte abrazivnih čistil ali topil. Gibljivih delov varnostnega sedeža za otroke nikakor ne mažite.

Preverjanje ohranjenosti sestavnih delov

Svetujemo vam, da redno preverjate ohranjenost naslednjih delov:

- prevleka: prepričajte se, da polnilo ne izhaja iz prevleke. Preverite ohranjenost šivov, ki ne smejo biti pretrgani.
- plastični deli: preverite ohranjenost vseh plastičnih delov, na katerih ne sme biti očitnih poškodb ali razbarvanih predelov.

POZOR! Če opazite, da je varnostni sedež za otroke deformiran ali močno obrabljen, ga zamenjajte, saj morebiti ne zagotavlja več prvotne varnosti.

Shranjevanje izdelka

Ko varnostni sedež za otroke ni nameščen v vozilu, vam svetujemo, da ga hranite v suhem prostoru, daleč od virov toplote ter ga zaščitite pred prahom, vlago in neposredno sončno svetlobo.

Odlaganje izdelka

Ko varnostni sedež za otroke doseže predvideno življenjsko dobo, ga prenehajte uporabljati in ga zavržite med odpadke. Zaradi varovanja okolja ločite različne vrste odpadkov skladno z zakoni, ki veljajo v vaši državi.

GARANCIJA

Garancija za ta izdelek velja za vse okvare, ki so nastale kot posledica običajne uporabe v skladu z navodili za uporabo.

Garancija zato ne velja v primeru poškodb, ki so nastale kot posledica nepravilne uporabe, obrabe ali nesreče.

Za čas trajanja garancije si, kjer so na voljo, preberite ustrezna določila iz nacionalne zakonodaje države nakupa.

Návod K použití

OASYS 2/3

DŮLEŽITÉ: PŘED POUŽITÍM SI PEČLIVĚ A POZORNĚ PŘEČTĚTE TENTO NÁVOD, ABYSTE SE VYHNULI MOŽNÝM NEBEZPEČÍM A USCHOVEJTE JEJ PRO PŘÍPADNÉ DALŠÍ POUŽITÍ. BEZPEČNOST VAŠEHO DÍTĚTE MŮŽE BÝT OHROŽENA, POKUD SE NEBUDETE ŘÍDIT TÍMTO NÁVODEM.

UPOZORNĚNÍ: PŘED POUŽITÍM ODSTRAŇTE A VYHOĎTE VŠECHNY IGELITOVÉ SÁČKY A ČÁSTI OBALU VÝROBKU NEBO JE ALEŠPOŇ USCHOVEJTE MIMO DOSAH DĚTÍ!

DOPORUČUJEME, ABYSTE SE PŘI LIKVIDACI TĚCHTO ČÁSTÍ ŘÍDILI PLATNÝMI PŘEDPISY O TŘÍDĚNÉM ODPADU.

DŮLEŽITÉ!

- Tato autosedačka je homologována pro „Třidu 2/3“. To znamená, že byla schválena pro přepravu dětí s váhou od 15 do 36 kg (cca od 3 do 12 let), podle dispozic evropské normy ECE R 44/04.
- Každá země má jiné zákony a předpisy v oboru bezpečnosti přepravy dětí ve vozidle. Proto je vhodné se obrátit na místní orgány ohledně podrobnějších informací!
- Úpravy autosedačky musí být prováděny výhradně dospělou osobou!
- Nedovolte, aby kdokoliv používal výrobek, aniž by se dříve neobeznámil s tímto návodem!
- Riziko vážného zranění dítěte se zvyšuje, a to nejen v případě nehody, ale i v jiných situacích (např. prudké zabrzdění, atd.) pokud nejsou přesně dodržovány pokyny uvedené v tomto návodu k použití!
- Uschovejte tento návod pro případné další použití: za opěrkou zad autosedačky je příslušná kapsa na uložení tohoto návodu k použití!
- Výrobek je určen výhradně pro použití jako autosedačka a ne pro používání v domácnosti!
- Společnost Artsana nenesе žádnou odpovědnost za nesprávné používání výrobku a za používání odlišné než je uvedeno v tomto návodu!

- Žádná autosedačka nezaručí úplnou bezpečnost dítěte v případě nehody, ale její použití snižuje riziko vážného zranění, pokud k nehodě dojde!
- I při krátkých cestách dítě vždy přepravujte ve správně připevněné autosedačce; pokud tak neučiníte, ohrožujete jeho bezpečnost. Zvláště zkontrolujte, zda je pás vhodně napnutý a není zkroutčený či nesprávně umístěný!
- I při malé dopravní nehodě může dojít k poškození autosedačky, neznatelnému pouhým okem: proto je nutné ji vyměnit!
- Nepoužívejte autosedačky zakoupené jako použité, mohlo dojít k vážnému poškození struktury autosedačky, i když není znatelné pouhým okem, ale které mohlo snížit bezpečnost výrobku!
- Pokud je autosedačka poškozená, deformovaná, velmi opotřebovaná nebo některá část chybí, nesmí být používána, protože už nemusí splňovat původní požadavky na bezpečnost!
- Na výrobku nesmí být provedena žádná úprava nebo změna bez předchozího souhlasu výrobce!
- Nepoužívejte na tuto autosedačku doplňky, náhradní díly nebo části, které nejsou dodávány nebo schváleny výrobcem!
- Nevkládejte žádné vycpávky, např. polštáře nebo deky, ať už mezi sedadlo a autosedačku nebo mezi autosedačku a dítě: v případě nehody by autosedačka nemusela být plně funkční!
- Zkontrolujte, zda mezi dítětem a autosedačkou, mezi autosedačkou a sedadlem nebo mezi autosedačkou a dveřmi není položen žádný předmět (např. desky, batoh)!
- Zkontrolujte, zda jsou sedadla vozidla (sklápěcí, posuvná nebo otočná) dobře zajištěna!
- Zkontrolujte, zda nevezete ve vozidle volně ležící nebo špatně připevněné předměty a zavazadla, a to zvláště na zadní odkládací desce. V případě nehody nebo prudkého zabrzdění by mohly zranit osoby ve vozidle!
- Nedovolte, aby si děti hrály s díly nebo částmi autosedačky!
- Nikdy nenechávejte dítě ve vozidle samotné, mohlo by to být nebezpečné!
- Nikdy nevozte v autosedačce více než jedno dítě!
- Ujistěte se, zda mají všichni spolucestující

zapnut bezpečnostní pás a to jak pro jejich vlastní bezpečnost, tak i proto, že by v případě nehody nebo prudkého zabrzdění mohli zranit vaše dítě!

- **UPOZORNĚNÍ!** Při úpravách autosedačky (opěrky hlavy a zad) si ověřte, zda se pohyblivé části autosedačky nemohou dostat do kontaktu s tělem dítěte!
- Nevynadávejte dítě z autosedačky ani neprovádějte úpravy autosedačky za jízdy! Nejdříve zastavte na bezpečném místě!
- Pravidelně kontrolujte, zda dítě neotevřelo přezku bezpečnostního pásu nebo nemani-pulovalo s autosedačkou nebo jejími částmi!
- Nepodávejte za jízdy dítěti jídlo, především lízátka, nanuky nebo jiné pokrmky na dřívku. V případě nehody nebo prudkého zabrzdění by se mohlo zranit!
- Během dlouhých cest dělejte často zastávky. Dítě se v autosedačce velmi snadno unaví a potřebuje pohyb! Doporučujeme nechat dítě nastupovat a vystupovat ze strany chodníku (za dozoru)!
- Neodstraňujte štítky a značky z potahu autosedačky! Tento úkon by mohl potah poškodit!
- Nenechávejte výrobek stát dlouho na slunci: dlouhodobé vystavení slunečním paprskům může způsobit vyblednutí barev a látek!
- Pokud necháte vozidlo stát dlouho na slunci, dříve než dítě usadíte do autosedačky zkontrolujte, zda její části nejsou horké: pokud ano, nechte je vychladnout dříve, než dítě usadíte, abyste zabránili popáleninám!

DŮLEŽITÉ UPOZORNĚNÍ

1. Toto dětské zádržné zařízení je homologované jako „Univerzální“ podle dispozic evropské normy ECE č. 44, pozměňovací návrhy série 04. Je vhodné ke všeobecnému použití ve vozidlech a je kompatibilní s většinou, ale ne se všemi, sedadly vozidla.
2. Naprostá kompatibilita je snáze dosažitelná v případech, kdy konstruktér automobilu prohlásí v příručce od vozidla, že je vozidlo vybaveno „Univerzálními“ zádržnými zařízeními pro připoutání dětí v tomto věkovém rozmezí.
3. Toto zádržné zařízení bylo hodnoceno jako „Univerzální“ podle podmínek pro homolo-

gace přísnějších než u předchozích modelů, které neobsahují toto upozornění.

4. Vhodné pouze pro použití ve vozidlech vybavených tříbodovými bezpečnostními pásy, statickými nebo se samočinným navíjením, které byly schváleny dle dispozic normy UN/ECE č. 16 nebo jiných odpovídajících norem.
5. V případě jakýchkoliv pochybností se obraťte na výrobce zádržného zařízení nebo na příslušnou prodejnu.

OMEZENÍ POUŽÍVÁNÍ VÝROBKU A POŽADAVKY NA SEDADLO VOZIDLA

UPOZORNĚNÍ! Pečlivě dodržujte následující omezení při používání výrobku a požadavky na sedadlo vozidla: v opačném případě není zaručena plná bezpečnost!

- V autosedačce mohou být přepravovány pouze děti s váhou od 15 do 36 kg.
 - Sedadlo vozidla musí být vybaveno tříbodovým bezpečnostním pásem, pevným nebo s automatickým navíjením, který byl schválen podle dispozic normy UN/ECE č. 16 nebo jiných odpovídajících norem (Obr. 1 – Obr. 2).
 - Mohlo by se stát, že je přezka bezpečnostního pásu vozidla příliš dlouhá a ve větší výšce než se nachází spodní část sedátka (Obr. 3). V tom případě nesmí být autosedačka připevněna na toto sedadlo, ale musí být připevněna na jiné sedadlo, u kterého se tento problém nevyskytuje. Pro více informací týkajících se tohoto problému se obraťte na výrobce automobilu.
 - Autosedačka může být připevněna na předním sedadle pro spolujezdcе nebo na jakémkoli zadním sedadle, otočeném ve směru jízdy. Nikdy nepřipevňujte autosedačku na sedadla, která jsou otočena do boku nebo proti směru jízdy (Obr. 4).
- UPOZORNĚNÍ!** Ze statistik dopravních nehod vyplývá, že zadní sedadla vozidla jsou bezpečnější než přední: doporučujeme proto připevnit autosedačku na zadní sedadla. Nejbezpečnější je prostřední zadní sedadlo, pokud je vybaveno tříbodovým bezpečnostním pásem: v tom případě doporučujeme připevnit autosedačku na prostřední zadní sedadlo. Pokud umístíte autosedačku na přední sedadlo, doporučujeme pro větší bezpečnost posunout sedadlo co nejvíce dozadu, samozřejmě dle

možnosti pokud jsou vzadu spolucestující, a upravit opěradlo do co nejméně svislé polohy. Je-li automobil vybaven regulátorem výšky uchycení bezpečnostního pásu, nastavte jej do nejnižší možné polohy. Zkontrolujte, zda se regulátor pásu nachází vzadu (nebo maximálně ve stejné úrovni) vzhledem k opěradlu sedadla automobilu (Obr. 5A a 5B).

Pokud je přední sedadlo vybaveno čelním airbagem, nedoporučujeme na toto sedadlo připevnit autosedačku. V případě připevnění na jakékoli sedadlo chráněné airbagem se vždy řiďte návodem k použití vozidla.

Ujistěte se, zda přezka tříbodového pásu vozidla není příliš vysoko a zda není opřena o opěrku paží autosedačky (obr. 3). Pokud ano, zkuste autosedačku připevnit na jiné sedadlo vozidla.

NÁVOD K POUŽITÍ

Obsah

- Připevnění autosedačky do vozidla bezpečnostními pásy a usazení dítěte.
- Připevnění autosedačky do vozidla bez dítěte .
- Jak vyjmout dítě z autosedačky.
- Odstranění autosedačky z vozidla.
- Připevnění a odstranění držáku na pohárek.
- Úprava výšky opěrky zad.
- Úprava šířky opěrky zad.
- Úprava sklonu opěrky zad/sedátka.
- Sejmутí potahu opěrky zad/sedátka.
- Údržba a čištění potahu .

Části

- Opěrka hlavy
- Vodící přezka ramenního popruhu
- Opěrka zad
- Opěrky paží
- Sedátko
- Vodící přezka břišního popruhu
- Držák pohárku
- Tlačítko na úpravu sklonu
- Tlačítko pro otevření/zavření vodící přezky pásu
- Úchyt držáku pohárku
- Kolečko na úpravu šířky opěrky zad
- Páčka na úpravu výšky opěrky zad
- Zadní kapsa na návod k použití
- Bočnice

Připevnění autosedačky do vozidla bezpečnostními pásy a usazení dítěte

UPOZORNĚNÍ! Tento návod se vztahuje, jak textem tak i obrázky, na připevnění autosedačky na pravé zadní sedadlo.

Pokud ji chcete připevnit na jiné sedadlo, proveďte popsané úkony ve stejném pořadí.

1. Položte autosedačku na sedadlo tak, aby její opěrka zad přiléhala k opěradlu sedadla vozidla (Obr. 6).

UPOZORNĚNÍ! Zkontrolujte, zda opěrka hlavy sedadla nepřekáží opěrce hlavy autosedačky: nesmí ji tlačít dopředu (Obr. 7). Pokud by tomu tak bylo, odstraňte opěrku hlavy ze sedadla automobilu. Nezapomeňte ji znovu připevnit na sedadlo poté, co z něj bude autosedačka odstraněna a sedadlo bude používáno spolujezdcem.

UPOZORNĚNÍ! Zadní strana autosedačky musí dobře přiléhat k sedadlu!

- Usaďte dítě tak, aby mělo záda dobře opřená o opěrku autosedačky.
 - Zkontrolujte výšku opěrky zad (viz kapitola „ÚPRAVA VÝŠKY OPĚRKY ZAD“).
 - Zkontrolujte šířku opěrky zad (viz kapitola „ÚPRAVA ŠÍŘKY OPĚRKY ZAD“).
 - Zasuňte diagonální pás sedačky do diagonální vodící přezky ramenního popruhu (B). Zkontrolujte, zda došlo k úplnému zavření tlačítka „pro otevření/zavření“ vodící přezky pásu (I): ujistěte se, zda je příslušná bílá linka viditelná (Obr.8).
 - Zapněte bezpečnostní pás auta tak, že protáhnete břišní popruh červenými vodícími přezkami břišního popruhu (F) pod oběma opěrkami paží a ramenní popruh pod opěrkou paže na té straně, kde se nachází přezka na připnutí (Obr. 9).
 - Táhněte za ramenní bezpečnostní pás vozidla směrem nahoru tak, aby byl celý pás dobře napnutý a přiléhal k hrudníku a nohám dítěte, ale ne příliš! (Obr. 10).
- UPOZORNĚNÍ!** Zkontrolujte, zda je autopás dobře napnutý!
- UPOZORNĚNÍ!** Zkontrolujte, zda není autopás nikde překroucený! (Obr. 11).
- UPOZORNĚNÍ!** Zkontrolujte, zda je ramenní pás dobře opřený o rameno dítěte (Obr. 10) a ne tlačí na krk; pokud je to nutné, upravte výšku

opěrky zad (viz kapitola „ÚPRAVA VÝŠKY OPĚRKY ZAD“)!

UPOZORNĚNÍ! Zkontrolujte, zda se navijecí zařízení bezpečnostního pásu nachází vzadu (nebo maximálně ve stejné úrovni) vzhledem k opěradlu sedadla vozidla (Obr. 5).

UPOZORNĚNÍ! Nikdy neprotahujte autopás jinými místy, než jsou místa znázorněná v tomto návodu! (Obr. 12).

UPOZORNĚNÍ! Ověřte si, zda je dítě v autosedačce správně zajištěno tak, aby nemohlo sklouznout dopředu!

Přípevnění autosedačky do vozidla bez dítěte

I pokud nepřevazujete dítě, autosedačka musí zůstat vždy přípevněna třibodovým bezpečnostním pásem vozidla nebo uložena v zavazadlovém prostoru. Nepřípevněná autosedačka by mohla v případě nehody nebo prudkého zabrzdění zranit spolucestující.

Jak vyjmout dítě z autosedačky

Stačí rozepnout přezku bezpečnostního pásu vozidla a podržet jej během navijení.

Odstranění autosedačky z vozidla

UPOZORNĚNÍ! Před odstraněním autosedačky z ní nejdříve vyjměte dítě.

1. Rozepněte bezpečnostní auto pás.
2. Vysuňte ramenní pás z vodící přezky a podržte jej, zatímco se navijí.

Přípevnění a odstranění držáku na pohárek

Autosedačka je vybavena 2 úchyty, jedním napravo a druhým nalevo na boční straně sedátka tak, aby bylo možno připevnit držák na pohárek na tu stranu, které dáváte přednost.

Pokud chcete držák na pohárek připevnit:

1. Zasuňte držák na pohárek do příslušného úchyty (Obr. 13).
2. Tlačte držák na pohárek směrem dolů, dokud neuslyšíte cvaknutí pojistky (Obr. 14).

UPOZORNĚNÍ! Neukládejte do držáku na pohárek skleněné lahve a teplé tekutiny, mohly by zranit dítě!

1. Pokud chcete držák na pohárek odstranit:
2. Stiskněte zadní páčku držáku na pohárek,

uvolněte jej z příslušných úchyty a zvedněte jej (Obr. 15).

Úchyty držáku na pohárek jsou vybaveny příslušným zařízením, které umožňuje, aby zůstal vždy ve vodorovné poloze.

Pokud chcete držák na pohárek otočit a upravit do požadované polohy:

1. Stiskněte zadní páčku a otočte držákem na pohárek do požadované polohy.

Úprava výšky opěrky zad

Výšku opěrky zad je možné nastavit do 10 poloh tak, aby se autosedačka co nejlépe přizpůsobila výšce dítěte.

Hlava dítěte musí být vždy dobře zajištěna a ramenní pás vozidla musí být správně opřený o rameno dítěte.

Při úpravě výšky opěrky zad se vždy ujistěte, zda se vodící přezka ramenního popruhu (B) nachází nad ramenem ve vzdálenosti maximálně 2 cm (Obr. 16).

Pokud chcete výšku upravit:

1. Stiskněte jednou rukou páčku na úpravu výšky opěrky zad (L) na zadní straně opěrky hlavy (Obr. 17).
2. Zvedněte/snižte opěrku zad tak, aby se přizpůsobila výšce ramen dítěte (Obr. 18).
3. Páčku pusťte a zkontrolujte, zda se opěrka zajistila v požadované poloze.

Úprava šířky opěrky zad

Šířku opěrky zad lze upravit tak, aby se autosedačka co nejlépe přizpůsobila postavě dítěte.

Pokud chcete šířku upravit, otáčejte kolečkem na úpravu šířky opěrky zad (K), viditelným nad opěrkou hlavy:

1. Při otáčení proti směru hodinových ručiček se opěrka zad rozšíří (Obr. 19), v opačném směru se zúží (Obr. 20).

Úprava sklonu opěrky zad/sedátka

Autosedačku je možné sklopit pomocí tlačítka na úpravu sklonu (H).

Sklon opěrky zad/sedátka autosedačky může být upraven do 4 poloh tak, aby dítěti umožnil cestování v co nejpohodlnější poloze.

Pokud chcete opěrku zad sklopit, stačí uchopit přední část sedátka (Obr. 21) a táhnout ji směrem k sobě.

Pokud chcete autosedačku vrátit do svislé po-

lohy, stiskněte tlačítko na úpravu sklonu (H) a tlačte sedátko směrem k opěradlu sedadla automobilu.

UPOZORNĚNÍ! Naklonění autosedačky neprovádějte s dítětem v autosedačce! Dříve než budete úpravu provádět, dítě z autosedačky vyjměte!

Po sklonění nebo narovnání autosedačky Oasys vždy zkontrolujte, zda je tříbodový autopás správně napnutý a ve výšce maximálně 2 cm nad ramenem dítěte (Obr. 16).

Tyto úkony provádějte pouze, pokud vozidlo stojí.

Sejmutí potahu opěrky zad/sedátka

Potah autosedačky je možno celý sejmut a vyprat. Ke konstrukci je připevněn suchými zipy a gumičkami (Obr. 22).

Úplně zvedněte opěrku zad (C) a roztáhněte bočnice (N).

Opěrka zad

Začněte od spodní části bočnic, rozepte suché zipy látkového potahu (Obr. 23) a stáhněte jej.

Postupujte v sejmutí střední části opěrky zad směrem zezdola nahoru a úplně stáhněte i potah opěrky hlavy. Věnujte pozornost gumičce za opěrkou zad (Obr. 24).

Sedátko

1. Rozepte zadní suchý zip sedátka (Obr. 25).
2. Táhněte látkový potah tak, abyste gumu napnuli a uvolnili ji z vodící přezky břišního popruhu (F) po obou stranách (Obr. 26).
3. Uchopte obě gumičky a úplně vytáhněte část látkového potahu z vodících přezek břišního popruhu (F) po obou stranách (Obr. 27).
4. Střední část potahu je k opěrce zad připevněna pomocí dvou zoubků. Táhněte střední díl potahu směrem nahoru a odepněte zoubky z příslušných ložisek (Obr. 28).
5. Stáhněte látkový potah z opěrky paží.
6. Sejmutí potahu dokončete tak, že vytáhnete směrem nahoru trojúhelníkovou výztuhu z umělé hmoty ukotvenou kolem tlačítka na úpravu sklonu (H) (Obr. 29 A a 29 B).

Pokud chcete potah znovu nasadit na konstrukci:

Úplně zvedněte opěrku zad a roztáhněte bočnice.

Sedátko

Začněte nasazením potahu na sedátko tak, že provedete úkony v opačném pořadí: od bodu 6 do bodu 1. Věnujte zvláštní pozornost tomu, aby byl potah dobře nasazený a přiléhá ke konstrukci a to především v blízkosti dvou vodících přezek břišního popruhu (F). Obě gummy protáhněte pod nimi.

Opěrka zad

Začněte na straně opěrky hlavy. Věnujte pozornost nasunutí gummy a dílu látky zadního potahu. Dokončete nasazení potahu: provedte úkony 1 a 2 v opačném pořadí.

Údržba a čištění potahu

Čištění a údržba musí být prováděna výhradně dospělou osobou.

Čištění potahu

Potah autosedačky je možno celý sejmut a vyprat. Při praní se řiďte pokyny uvedenými na štítku potahu:



Perte v pračce na 30°C



Nebělte



Nesušte v sušičce



Nežehlete



Nečistěte chemicky

Nikdy nepoužívejte tekutý písek ani ředidla.

Potah neždímejte a nechte jej volně uschnout. Potah může být nahrazen pouze potahem schváleným výrobcem, neb je nedílnou součástí autosedačky a tudíž přispívá k její bezpečnosti. **UPOZORNĚNÍ!** Nikdy nepoužívejte autosedačku bez potahu, abyste neohrozili bezpečnost dítěte!

Čištění částí z umělé hmoty

Části z umělé hmoty čistěte pouze hadříkem navlčeným vodou nebo neutrálním čistícím prostředkem.

Nikdy nepoužívejte tekutý písek ani ředidla.

Pohyblivé části autosedačky nesmí být nijak olejovány.

Kontrola celistvosti částí

Doporučujeme pravidelně kontrolovat celistvost a stav opotřebení následujících částí:

- potahu: Kontrolujte, jestli vycpávka někde nevyčnívá nebo se nedrolí. Kontrolujte stav švů. Nesmí se nikde párat.
- umělých hmot: Kontrolujte stupeň opotřebení všech částí z umělé hmoty, které nesmí být ani viditelně poškozené ani vybledlé.

UPOZORNĚNÍ! Pokud je autosedačka deformovaná nebo velmi opotřebovaná, musí být vyměněna: nemusela by už splňovat původní požadavky na bezpečnost!

Uložení výrobku

Pokud není autosedačka používána ve vozidle, doporučujeme ji uschovat na suchém místě mimo dosah tepelných zdrojů a uložit ji tak, aby byla chráněna před prachem, vlhkostí a přímým slunečním světlem.

Způsob likvidace výrobku

Když výrobek přesáhne určenou dobu životnosti, přestaňte jej používat a vyhodte jej do odpadu. Za účelem ochrany životního prostředí, rozdělte části výrobku do tříděného odpadu v souladu s platnými předpisy ve vaší zemi.

ZÁRUKA

Výrobek je v záruce, pokud jde o jakoukoli vadu týkající se shodnosti výrobku při běžných podmínkách použití, tak jak je uvedeno v návodu. Záruka se nevztahuje na škody vzniklé v důsledku nevhodného způsobu použití, opotřebení nebo nahodilé události.

Dobu trvání záruky na vady týkající se shodnosti výrobku upravují konkrétní předpisy uplatňované v zemi, kde byl výrobek zakoupen.

SK **Návod K použitiu**

OASYS 2/3

DÔLEŽITÉ: PRED POUŽITÍM SI POZORNE PREČÍTAJTE TENTO NÁVOD NA POUŽITIE, ABY STE PREDIŠLI NEBEZPEČENSTVU PRI POUŽÍVANÍ VÝROBKU A UCHOVAJTE SI HO PRE PRÍPADNÉ POUŽITIE V BUDÚCNOSTI. ABY STE NEOHROZILI BEZPEČNOSŤ VÁŠHO DIEŤAŤA, PRÍSNE DODRŽIAVAJTE POKYNY UVEDENÉ V TOMTO NÁVODE.

POZOR! PRED POUŽITÍM ODSTRÁŇTE PRÍPADNÉ PLASTOVÉ SÁČKY A VŠETKY ČASTI OBALU VÝROBKU ALEBO ICH UCHOVÁVAJTE V BEZPEČNEJ VZDIALENOSTI OD DOSAHU DETÍ. ODPORUČA SA ODSTRÁNIŤ OBAL V ZMYSLE PLATNÝCH ZÁKONOV TÝKAJÚCICH SA SEPAROVANÉHO ZBERU ODPADOV.

VEĽMI DÔLEŽITÉ! OKAMŽITE SI PREČÍTAJTE NASLEDUJÚCE INFORMÁCIE

- Táto sedačka je homologizovaná ako výrobok "skupiny 2/3", určený na prepravu detí s hmotnosťou od 15 do 36 kg (približne vo veku 3 až 12 rokov), v zmysle európskeho nariadenia EHK č. R 44/04.
- Každá krajina prijala vlastné zákony a nariadenia v oblasti bezpečnosti pri preprave detí v aute. Za účelom získania podrobnejších informácií vám odporúčame sa obrátiť na miestne orgány.
- Nastavenie sedačky musí vykonať dospelá osoba.
- Nedovoľte, aby niekto použil výrobok bez toho, aby si vopred prečítal návod na použitie.
- Riziko ohrozenia zdravia dieťaťa, a to nie len v prípade dopravnej nehody, ale aj za iných okolností (napr. prudké zabrzdzenie, atď.) rastie, ak presne nedodržíte pokyny uvedené v tomto návode.
- Uchovajte si návod na použitie pre prípadné použitie v budúcnosti: za chrbtovou časťou sedačky sa nachádza vrečko na úschovu návodu na použitie.
- Výrobok je určený výlučne na použitie ako sedačka do auta a nie je určený na použitie doma.

- Firma Artsana nenesie zodpovednosť za nevhodné použitie výrobku a za použitie výrobku, ktoré je v rozpore s týmto návodom na použitie.
- Žiadna autosedačka nezaručuje úplnú bezpečnosť dieťaťa v prípade dopravnej nehody, ale jej používanie znižuje riziko vážneho ublíženia na zdraví v prípade, ak k takejto nehode dôjde.
- Prepravujte dieťa v správne nainštalovanej sedačke aj v prípade, že sa jedná o prepravu na krátke vzdialenosti. Nepoužívanie autosedačky ohrozuje bezpečnosť vášho dieťaťa. Overte si najmä, či je pás dostatočne napnutý, či nie je skrútený alebo či sa nenachádza v nesprávnej polohe.
- V prípade aj najmenšej nehody alebo náhodného pádu sa môže autosedačka poškodiť, hoci poškodenie voľným okom nevidieť, je potrebné autosedačku vymeniť.
- Nepoužívajte autosedačky z druhej ruky: môžu mať skryté štrukturálne vady, ktoré nie sú viditeľné voľným okom, ale môžu ohroziť bezpečnosť výrobku.
- Nepoužívajte poškodené, deformované alebo nadmerne opotrebované autosedačky, alebo sedačky, ktorým chýbajú niektoré časti. Takéto sedačky strácajú bezpečnostné vlastnosti pôvodných výrobkov.
- Nemeňte a nedopĺňajte výrobok bez predchádzajúceho schválenia zo strany výrobcu.
- Neinštalujte na túto sedačku príslušenstvo, náhradné diely alebo komponenty, ktoré vám nedodal výrobca alebo ktoré neboli schválené výrobcom.
- Nepoužívajte podložky, ako napríklad vankúše alebo prikrývky, aby ste zvýšili polohu sedačky zo sedadla vozidla alebo dieťaťa zo sedačky: v prípade nehody by sedačka nemusela zabezpečiť správne fungovanie.
- Skontrolujte, či nie sú medzi dieťaťom a sedačkou, medzi autosedačkou a sedadlom vozidla a medzi autosedačkou a dverami vsunuté nejaké predmety (napr. zošity, plecniaky).
- Skontrolujte, či sú sedadlá vozidla (sklopné, výklopné alebo otočné) dobre uchytené.
- Skontrolujte, či neprepravujete (najmä na zadnom okne vo vnútri vozidla) predmety alebo batožiny, ktoré nie sú dostatočne zaistené alebo umiestnené tak, aby v prípade prudkého brzdenia nespôsobili zranenie pasažierom.

- Nedovoľte deťom, aby sa hrali so súčiastkami alebo časťami autosedačky.
- Nikdy nenechávajúce dieťa vo vozidle samotné, môže to byť nebezpečné!
- Nikdy neprepravujte v autosedačke viac ako jedno dieťa.
- Uistite sa, že všetci pasažieri vo vozidle používajú vlastný bezpečnostný pás, a to tak z dôvodu ich vlastnej bezpečnosti, ako aj pre to, že v prípade nehody alebo prudkého brzdzenia môžu počas jazdy zraniť dieťa.
- UPOZORNENIE! Pri nastavovaní sedačky (hlavovej opierky a opierky chrbta) sa uistite, že nedochádza ku kontaktu s telom dieťaťa.
- Počas jazdy, predtým, než začnete nastavovať sedačku alebo pred umiestnením dieťaťa, odstavte vozidlo na bezpečné miesto.
- Pravidelne kontrolujte, či dieťa neotvorilo zapínaciu sponu bezpečnostného pásu a či nenarába so sedačkou alebo s jej časťami.
- Nepodávajte dieťaťu počas cesty jedlo, najmä lízanky, nanuky alebo iné potraviny na paličke. V prípade nehody alebo prudkého zabrzdzenia by sa mohlo zraniť.
- Počas dlhej cesty a odporúča robiť časté prestávky: dieťa sa v autosedačke ľahko unaví a potrebuje sa hýbať. Odporúča sa nechať dieťa vystupovať a nastupovať zo strany chodníka (s doprovodom).
- Neodstraňujte etikety a značky z poťahu autosedačky, samotný poťah tak môžete poškodiť.
- Nevystavujte sedačku dlhšej expozícii na slnku, mohlo by dôjsť ku zmene farieb materiálov a textílií.
- V prípade, ak ste vozidlo odstavili na slnku, pred tým, než usadíte dieťa do autosedačky skontrolujte, či nedošlo k prehriatiu jednotlivých častí. Ak áno, predtým, než usadíte dieťa nechajte autosedačku vychladnúť, aby nedošlo k popáleniu dieťaťa.

DÔLEŽITÉ UPOZORNENIE

1. Toto je "univerzálne" zariadenie na zadržiavanie detí, homologizované v sérii 04 na základe Nariadenia EHK č. 44, v znení neskorších predpisov. Toto zariadenie je vhodné na všeobecné použitie vo vozidlách a je kompatibilné s väčšinou (nie so všetkými) sedadlami áut.
2. Úplnú kompatibilitu dosiahnete v prípa-

doch, kedy výrobca vozidla uvedie v návode vozidla, že vozidlo je vhodné na inštaláciu "univerzálnych" zariadení na zadržiavanie detí počas jazdy pre predmetné vekové skupiny.

3. Toto zariadenie na zadržiavanie detí počas prepravy sa klasifikuje ako "univerzálne" podľa prísnejších kritérií homologizácie než boli kritériá týkajúce sa modelov, ktoré neobsahujú túto informáciu.
4. Zariadenie je vhodné na použitie len vo vozidlách vybavených statickými alebo samonavíjacími bezpečnostným pásmi s 3-bodovým zabezpečením, homologizovanými v zmysle Nariadenia EHK/OSN č. 16 alebo iných ekvivalentných štandardov.
5. V prípade pochybností kontaktujte výrobcu alebo predajcu zariadenia na zadržiavanie dieťaťa počas prepravy.

OBMEDZENIA A POŽIADAVKY NA POUŽITIE TÝKAJÚCE SA VÝROBKU A SEDADLA V AUTE

POZOR! Prísne dodržiavajte nasledujúce obmedzenia a požiadavky týkajúce sa výrobku a sedadla v aute: v opačnom prípade nie je bezpečnosť zaručená

- Hmotnosť dieťaťa musí byť v rozmedzí od 15 kg do 36 kg.
- Sedadlo auta musí byť vybavené statickými alebo samonavíjacími bezpečnostnými pásmi s 3-bodovým zabezpečením, homologizovanými v zmysle Nariadenia EHK/OSN č. 16 alebo iných ekvivalentných štandardov (obr. 1 – obr. 2).
- Môže sa stať, že je spona na zapínanie bezpečnostného pásu príliš dlhá a prevyšuje predpokladanú výšku voči spodnej časti sedadla (obr. 3). V takom prípade nesmiete sedačku umiestniť na uvedené sedadlo auta, ale treba ju upevniť na sedadlo, kde k takémuto problému nedochádza. V prípade, že potrebujete ďalšie informácie v tejto oblasti, kontaktujte výrobcu automobilu.
- Sedačku je možné nainštalovať na predné sedadlo pasažiera, alebo na ktorékoľvek zadné sedadlo a musí byť vždy otočené v smere jazdy. Nikdy neumiestňujte sedačku na sedadlo tak, že ju otočíte smerom nabok alebo proti smeru jazdy. (obr. 4).

POZOR! Z nehodových štatistik vyplýva, že sú vo všeobecnosti bezpečnejšie zadné sedadlá, ako predné, preto vám odporúčame, aby ste inštalovali autosedačku na zadné sedadlá. Najbezpečnejším sedadlom je zadné stredné sedadlo, ak je vybavené 3-bodovým bezpečnostným pásom. V takomto prípade vám odporúčame, aby ste umiestnili autosedačku na zadné stredné sedadlo.

Ak umiestnite autosedačku na predné sedadlo, pre zvýšenie bezpečnosti vám odporúčame, aby ste sedadlo posunuli čo najviac dozadu (s ohľadom na pasažierov sediacich na zadnom sedadle) a nastavili chrbtovú časť čo najvertikálnejšie. Ak je auto vybavené regulátorom výšky, nastavte ho čo najnižšie. Skontrolujte, či je regulátor bezpečnostného pásu v zadnej polohe (alebo čo najviac zarovnaný) voči chrbtovej časti sedadla automobilu (obr. 5A a 5B).

Ak je predné sedadlo vybavené predným airbagom, neodporúča sa nainštalovať autosedačku na toto sedadlo. V prípade, že inštalujete autosedačku na ktoréhoľvek sedadlo, ktoré je chránené airbagom, riadte sa návodom na použitie automobilu.

Uistite sa, že spona trojbodového bezpečnostného pásu nie je príliš vysoko a že sa nedotýka opierky ruky na sedačke (obr. 3). V opačnom prípade sa pokúste nainštalovať autosedačku na iné sedadlo v aute.

NÁVOD NA POUŽITIE

Obsah

- Inštalácia autosedačky do auta pomocou bezpečnostných pásov a usadenie dieťaťa.
- Inštalácia autosedačky do auta bez dieťaťa.
- Ako vybrať dieťa z autosedačky.
- Demontáž autosedačky z auta.
- Inštalácia a odstránenie držiaka na pohár.
- Nastavenie výšky chrbtovej opierky.
- Nastavenie šírky chrbtovej opierky.
- Nastavenie sklonu chrbtovej opierky/sedadla.
- Snímanie poťahu chrbtovej opierky/sedadla.
- Údržba a čistenie poťahu.

Časti

- A. Opierka hlavy
- B. Vodítko diagonálneho pásu

- C. Chrbtová opierka
- D. Operadlá na ruky
- E. Sedačka
- F. Vodítko brušného pásu
- G. Stojan na pohár
- H. Tlačidlo nastavenia sklonu
- I. Tlačidlo otvorenia/uzamknutia spony bezpečnostného pásu
- J. Háčik na prichytenie držiaka na pohár
- K. Koliesko na reguláciu šírky chrbtovej opierky
- L. Páčka na reguláciu výšky chrbtovej opierky
- M. Zadné vrecko na uloženie návodu na použitie
- N. Bočné vankúše

Inštalácia autosedačky do auta pomocou bezpečnostných pásov a usadenie dieťaťa

POZOR! Tieto pokyny (tak text, ako aj obrázky) sa týkajú inštalácie sedačky na pravú stranu zadného sedadla.

V prípade inštalácie sedačky na iné miesto sa riadte rovnakými pokynmi.

1. Umiestnite autosedačku na sedadlo tak, že opriete opierku chrbta sedačky na opierku chrbta sedadla (obr. 6).

POZOR! Skontrolujte, či opierka hlavy sedadla nekoliduje s opierkou hlavy autosedačky. Nesmie ju tlačiť dopredu (obr. 7). V prípade, ak dochádza k takémuto stretu, odstráňte opierku hlavy zo sedadla automobilu, na ktoré montujete autosedačku. Pamätajte si, že po odstránení autosedačky je potrebné opäť namontovať opierku hlavy na sedadlo, ak sa na ňom bude viesť pasažier.

POZOR! Zadná časť autosedačky musí dobre priliehať na sedadlo.

2. Dieťa posadte tak, aby jeho chrbát dobre priliehal na chrbtovú opierku autosedačky.
3. Skontrolujte výšku chrbtovej opierky (viď odsek "NASTAVENIE VÝŠKY CHRBTOVEJ OPIERKY").
4. Skontrolujte šírku chrbtovej opierky (viď odsek "NASTAVENIE ŠÍRKY CHRBTOVEJ OPIERKY").
5. Zasuňte diagonálnu časť bezpečnostného pásu automobilu do spony diagonálneho pásu. (B). Uistite sa, že je otváracia/zatváracia spona pásu dobre zatvorená (I), pričom musíte vidieť bielu čiaru (obr.8).
6. Zapnite bezpečnostný pás automobilu tak, že brušnú časť pásu zasuniete do červených vo-

dítok (F) pod opierkami rúk a diagonálnu časť pod opierku na strane spony (obr. 9).

7. Vytiahnite diagonálnu časť pásu automobilu do výšky tak, aby bol celý pás napnutý a dobre priliehal na hrudník a na nohy dieťaťa, ale aby netlačil! (obr. 10).

POZOR! Skontrolujte, či je bezpečnostný pás automobilu dostatočne napnutý.

POZOR! Skontrolujte, či bezpečnostný pás automobilu nie je skrútený (obr. 11).

POZOR! Skontrolujte, či diagonálny pás správne tlačí oproti ramenu dieťaťa (obr. 10) a nestláča hrdlo; v prípade potreby nastavte výšku chrbtovej opierky (viď odsek "NASTAVENIE VÝŠKY CHRBTOVEJ OPIERKY").

POZOR! Skontrolujte, či je regulátor bezpečnostného pásu automobilu posunutý dozadu (alebo maximálne zarovnaný) voči chrbtovej opierke sedadla (obr. 5).

POZOR! Nedovoľte, aby bezpečnostný pás prechádzal inými polohami než sú polohy uvedené v tomto návode na použitie! (obr. 12).

POZOR! Skontrolujte, či je dieťa správne usadené v autosedačke, aby sa nezošmyklo dopredu.

Inštalácia autosedačky do auta bez dieťaťa

Keď sa dieťa neprepravuje, je potrebné vždy ponechať autosedačku zapnutú 3-bodovým bezpečnostným pásom, alebo ju odložiť do kufra auta. Nezabezpečená autosedačka môže v prípade nehody alebo prudkého brzdenia predstavovať nebezpečenstvo pre pasažierov.

Ako vybrať dieťa z autosedačky

Stačí odpojiť pás zo spony a nechať ho navinúť.

Demontáž autosedačky z auta

POZOR! Pred demontážou autosedačky vyberte dieťa von.

1. Odpojte bezpečnostný pás.
2. Vytiahnite diagonálny pás z vodička a opatrne ho navíjajte.

Inštalácia a odstránenie držiaka na pohár

Sedačka je vybavená 2 vložkami na boku sedacej časti (jedna vpravo a druhá vľavo), ktoré slúžia na inštaláciu ľubovoľného držiaka na pohár. Na inštaláciu držiaka pohára:

1. Zasuňte držiak pohára do príslušnej vložky (obr. 13).

2. Držiak na pohár potlačte smerom nadol, až kým sa nezablokuje (obr. 14).

POZOR! Nepokladajte na držiak pohára nádobky zo skla alebo horúce nápoje, mohli by dieťaťu ublížiť.

Na odstránenie držiaka:

1. Stlačte zadnú páčku držiaka pohára a vytiahnite ho tak, že ho vyjmete z príslušných vložiek. (obr. 15).

Vložky na držiak pohára sú vybavené mechanizmom, ktorý zabezpečuje udržiavanie držiaka v horizontálnej polohe.

Na otočenie a uvedenie držiaka pohára do správnej polohy:

1. Stlačte zadnú páčku a otáčajte držiak pohára, až kým sa dostane do správnej polohy.

Nastavenie výšky chrbtovej opierky

Výšku chrbtovej opierky je možné nastaviť do 10 polôh, aby ste mohli čo najlepšie prispôsobiť sedačku výške dieťaťa.

Nastavte výšku tak, aby bola hlava dieťaťa správne uložená a aby sa bezpečnostný pás správne dotýkal jeho ramena.

Vo fáze nastavenia výšky chrbtovej opierky skontrolujte, či je vodičko diagonálneho pásu (B) umiestnené nad ramenom v maximálnej vzdialenosti 2 cm (obr. 16).

Pre nastavenie:

1. Jednou rukou stlačte páčku na reguláciu výšky chrbtovej opierky (L), ktorá sa nachádza za opierkou hlavy. (obr. 17).
2. Predĺžte/skráťte chrbtovú opierku, aby sa prispôbila výške ramien dieťaťa (obr. 18).
3. Uvoľnite páčku a skontrolujte, či sa opierka zachytila v želanej polohe.

Nastavenie šírky chrbtovej opierky

Aby ste mohli čo najlepšie prispôsobiť sedačku veľkosti dieťaťa, je možné nastaviť šírku chrbtovej opierky.

Pre nastavenie šírky otáčajte koliesko na reguláciu šírky chrbtovej opierky (K), ktoré sa nachádza za opierkou hlavy:

1. Otáčaním proti smeru hodinových ručičiek sa chrbtová opierka rozširuje (obr. 19) a v smere hodinových ručičiek sa zužuje (obr. 20).

Nastavenie sklonu chrbtovej opierky/sedadla

Autosedačku je možné nakloniť pomocou tlačidla na nastavenie sklonu (H).

Autosedačka má 4 možnosti naklonenia chrbtovej opierky/sedadla, aby ste dieťaťu zaručili čo najpohodlnejšie cestovanie.

Na naklonenie chrbtovej opierky stačí uchopiť sedadlo autosedačky z prednej strany (obr. 21) a potiahnuť smerom k sebe.

Ak chcete uviesť sedačku do vertikálnej polohy, stlačte tlačidlo na reguláciu sklonu (H), pričom sedadlo autosedačky tlačte k chrbtovej opierke sedadla auta.

POZOR! nenakláňajte sedačku počas používania. Pred úpravou polohy je potrebné vybrať dieťa zo sedačky.

Po naklonení alebo vyrovnaní autosedačky Oasys skontrolujte, či je 3-bodový bezpečnostný pás napnutý a či prechádza maximálne 2 cm nad ramenom dieťaťa (obr. 16).

Tieto úkony vykonávajte vždy vtedy, keď auto stojí.

Snímanie poťahu chrbtovej opierky/sedačky

Poťah autosedačky je možné kompletne sňať a vyprať. Je pripevnený na kostru suchým zipsom a gumičkami. (obr. 22).

Úplne zodvihnite chrbtovú opierku (C) a rozťahnite bočné vankúše (N).

Chrbtová opierka

Začnite zo spodnej časti bočných vankúšov, snímte poťah zo suchých zipsov (obr. 23) a stiahnite ho.

Pokračujte odstránením centrálnej časti chrbtovej opierky smerom zdola nahor, úplne odstráňte poťah aj z opierky hlavy, pričom narábajte opatrne so sťahovacou gumičkou na druhej strane chrbtovej opierky. (fig.24).

Sedadlo

1. Odstráňte suchý zips na zadnej strane sedadla autosedačky (obr. 25).

2. Snímte látkový poťah tak, že napnete gumičku a zvlčiete ju cez vodičko brušného pásu (F), z oboch strán (obr. 26).

3. Uchopením oboch gumičiek odstránite látkový poťah z vodičok brušných pásov (F) z

oboch strán (obr. 27).

4. Stredná časť ochrany je pripevnená na chrbtovú opierku pomocou dvoch zúbkov. Potiahnite smerom nahor strednú časť a zveste zúbky. (obr. 28).

5. Stiahnite látkový poťah z opierok na ruky.

6. Dokončíte snímanie poťahu potiahnutím plastovej trojuholníkovej výplne ukotvenej k tlačidlom na reguláciu sklonu smerom nahor (H) (obr. 29 A a 29 B).

Natiahnutie poťahu na kostru:

Úplne zodvihnite chrbtovú opierku a rozťahnite bočné vankúše.

Sedadlo

Začnite navliekať poťah na sedadlo, začnite pokynmi uvedenými v bode 6 a pokračujte až do bodu 1, pričom dbajte na to, aby poťah dobre prilnul na kostru, a to najmä v oblasti oboch vodičok na brušný pás (F). Gumičky podvlečte pod ne.

Chrbtová opierka

Začnite od opierky hlavy, pričom nezabudnite vložiť gumičku a časť látky na zadný kryt. Následne navlečte celý poťah a vykonajte úkony 1 a 2 v opačnom slede.

Údržba a čistenie poťahu

Čistenie a údržbu môže vykonávať len dospelá osoba.

Čistenie poťahu

Poťah sedačky je možné úplne sňať a vyprať. Pri praní sa riadte pokynmi uvedenými na etikete poťahu:



Pranie v práčke pri teplote 30°C



Nebieliť



Nesušiť v sušičke



Nežehliť



Nečistiť na sucho

Nepoužívajte abrazívne prostriedky alebo riedidlá.

Potah nežmýkajte a nechajte ho uschnúť bez toho, aby ste ho stláčali.

Potah je možné vymeniť len za náhradný potah, schválený výrobcom, pretože je neoddeliteľnou súčasťou výrobku a predstavuje prvok bezpečnosti. POZOR! Autosedačku nikdy nepoužívajte bez potahu, aby ste neohrozili bezpečnosť dieťaťa.

Čistenie plastových častí

Plastové časti čistite len handričkou navlhčenou vo vode alebo v neutrálnom prostriedku. Nikdy nepoužívajte abrazívne prostriedky alebo riedidlá. Mobilné časti sedačky sa nesmú ničím mazať.

Kontrola integrity komponentov

Odporúčame vám, aby ste pravidelne kontrolovali integritu a stav opotrebenia nasledujúcich komponentov:

- potah: skontrolujte, či nevychádza na povrch čalúnenie alebo či sa časti čalúnenia neuvolňujú. Skontrolujte stav švov. Švy musia byť neporušené.
- plastové časti: skontrolujte stav opotrebenia všetkých plastových častí. Plastové časti nesmú byť poškodené alebo odfarbené.

POZOR! V prípade, ak je autosedačka zdeformovaná alebo príliš opotrebená, je nutné ju vymeniť: mohla by stratiť pôvodné bezpečnostné vlastnosti.

Skladovanie výrobku

Keď sedačka nie je nainštalovaná v aute, odporúča sa ju skladovať na suchom mieste, ďaleko od zdroja tepla a chránenú pred prachom, vlhkosťou a priamym slnečným žiarením.

Odstraňovanie výrobku

Po uplynutí životnosti autosedačky sedačku prestaňte používať a vyhodte ju do odpadu. Z dôvodu ochrany životného prostredia separujte rôzne druhy odpadov v zmysle legislatívy platnej vo vašej krajine.

ZÁRUKA

Na výrobok sa poskytuje záruka, pokiaľ ide o akúkoľvek chybu týkajúcu sa zhodnosti výrobku pri bežných podmienkach použitia, tak ako je uvedené v návode na používanie.

Záruka preto neplatí v prípade škody spôsobenej nesprávnym používaním, opotrebovaním alebo nepredvídanými udalosťami.

Dĺžku trvania záruky na chyby týkajúce sa zhodnosti výrobku upravujú konkrétne predpisy uplatňované v krajine, kde bol výrobok zakúpený.

PL Instrukcje użytkowania

OASYS 2/3

WAŻNE: PRZED UŻYTKOWANIEM PROSZĘ PRZECZYTAĆ UWAŻNIE CAŁĄ INSTRUKCJĘ, ABY UNIKNĄĆ NIEBEZPIECZNYCH SYTUACJI PODCZAS UŻYWANIA PRODUKTU ORAZ ZACHOWAĆ JĄ NA PRZYSZŁOŚĆ JAKO ŹRÓDŁO INFORMACJI. NALEŻY STOSOWAĆ SIĘ SKRUPULATNIE DO WSKAZÓWEK PODANYCH W INSTRUKCJI, ABY NIE NARAZIĆ WASZEGO DZIECKA NA NIEBEZPIECZEŃSTWO.

OSTRZEŻENIE! PRZED UŻYCIEM WYROBU NALEŻY USUNĄĆ I WYELIMINOWAĆ EWENTUALNE PLASTIKOWE TOREBKI ORAZ WSZYSTKIE ELEMENTY WCHODZĄCE W SKŁAD OPAKOWANIA ORAZ PRZECHOWYWAĆ JE W MIEJSCU NIEDOSTĘPNYM DLA DZIECI. PRZYPOMINAMY, IŻ ELEMENTY TE MUSZĄ BYĆ USUWANE ZGODNIE Z ZASADAMI SELEKTYWNEJ ZBIÓRKI ODPADÓW ORAZ W OPARCIU O OBOWIĄZUJĄCE PRZEPISY PRAWNE.

BARDZO WAŻNE! PROSZĘ NATYCHMIAST PRZECZYTAĆ

- Niniejszy fotelik, homologowany na podstawie regulaminu europejskiego ECE R 44/04 dla "Grupy 2/3", jest przeznaczony do przewożenia dzieci o wadze 15 - 36 Kg (orientacyjnie od 3 do 12 lat).
- Każdy kraj posiada własne normy i przepisy w zakresie bezpiecznego przewożenia dzieci w samochodzie. W związku z tym należy zwrócić się do władz lokalnych celem uzyskania szczegółowych informacji.
- Wszystkie regulacje fotelika muszą być dokonywane wyłącznie przez osobę dorosłą.
- Unikać, aby ktokolwiek używał produktu bez wcześniejszego przeczytania instrukcji.
- Ryzyko odniesienia poważnych obrażeń przez dziecko - nie tylko w razie wypadku, ale też w innych sytuacjach (np. gwałtowne hamowanie)- wzrasta, jeśli nie przestrzega się dokładnie zaleceń przytoczonych w instrukcji.
- Zachować instrukcję dla przyszłej konsultacji:

fotelik posiada specjalną kieszeń, znajdującą się z tyłu oparcia, przeznaczoną na przechowywanie instrukcji.

- Produkt jest przeznaczony do użytkowania wyłącznie jako fotelik samochodowy i nie może być używany w domu.
- Spółka Artsana uchyla się od jakiegokolwiek odpowiedzialności w razie nieprawidłowego i niezgodnego z niniejszą instrukcją użycia produktu.
- W razie wypadku żaden fotelik nie może zagwarantować dziecku całkowitego bezpieczeństwa, ale użycie tego produktu zmniejsza ryzyko poważnych obrażeń oraz śmierci.
- Podróżując, dziecko powinno zawsze siedzieć w foteliku z zapiętymi pasami. Niestosowanie pasów zagraża jego życiu. W szczególności należy sprawdzić, czy pas jest odpowiednio naciągnięty, czy nie jest zaplątany i czy jego pozycja jest prawidłowa.
- W przypadku nawet niegroźnego wypadku fotelik może ulec uszkodzeniom, które nie zawsze są widoczne: dlatego też, konieczna jest jego wymiana.
- Nie należy stosować fotelików używanych: mogą posiadać niezwykle niebezpieczne uszkodzenia konstrukcyjne niewidoczne gołym okiem, uniemożliwiające bezpieczne użycie produktu.
- Nie używać fotelika, jeśli jest on uszkodzony, zdeformowany, zbyt zużyty lub, jeśli jakikolwiek element został zgubiony: fotelik może być niebezpieczny w użyciu.
- Nie należy dokonywać żadnych przeróbek ani instalować dodatkowych akcesoriów bez uprzedniej zgody producenta.
- Nie instalować akcesoriów czy części zamiennych, które nie zostały dostarczone i zatwierdzone przez producenta.
- Nie używać niczego, np. poduszki lub koców, w celu uniesienia fotelika na siedzeniu samochodowym: w razie wypadku mogłoby to spowodować nieprawidłowe funkcjonowanie fotelika.
- Sprawdzić, czy nie ma włożonych przedmiotów pomiędzy dziecko a fotelik (np. torebka, plecak), pomiędzy fotelik a siedzenie lub pomiędzy siedzenie a drzwi samochodu.
- Sprawdzić, czy siedzenia pojazdu (składane, wywracane lub obrotowe) są dobrze zamocowane.

- Upewnić się, czy nie są przewożone – przede wszystkim na tylnej półce – przedmioty lub bagaże, które zostały nieprawidłowo umocowane lub źle umieszczone, mogące w razie kolizji lub gwałtownego hamowania zranić pasażerów.
- Nie dopuszczaj, aby inne dzieci bawiły się częściami fotelika.
- Nie pozostawiaj nigdy dziecka samego w samochodzie, może to być niebezpieczne!
- W foteliku powinno siedzieć tylko jedno dziecko.
- Upewnić się, czy wszyscy pasażerowie pojazdu używają swego pasa bezpieczeństwa, nie tylko dla ich bezpieczeństwa, ale też dlatego, że w trakcie podróży, w razie wypadku lub nagłego hamowania, mogliby zranić dziecko.
- **OSTRZEŻENIE!** Upewnić się, aby w czasie regulacji (podglówka lub oparcia) ruchome części fotelika nie stykały się z ciałem dziecka.
- Nie wolno dokonywać regulacji fotelika czy zmiany pozycji dziecka w czasie jazdy, należy zatrzymać samochód w bezpiecznym miejscu.
- Kontrolować, co jakiś czas, czy dziecko nie otworzyło klamry zapinającej pas bezpieczeństwa i czy nie bawi się elementami fotelika.
- W czasie jazdy nie powinno się podawać dziecku żadnych pokarmów, a w szczególności lizaków, lodów czy innych produktów na patyczku. W razie wypadku czy gwałtownego hamowania dziecko mogłoby się zranić.
- W trakcie długich podróży należy często się zatrzymywać, ponieważ dziecko siedzące w foteliku bardzo łatwo się męczy i czuje potrzebę ruchu. Dziecko powinno wsiadać i wysiadać z samochodu po stronie chodnika (należy je odprowadzić).
- Nie usuwać etykietek i naszywek z poszycia fotelika, ponieważ w ten sposób można uszkodzić tkaninę.
- Należy unikać wystawiania fotelika na dłuższe działanie promieni słonecznych: może to spowodować przebarwienie materiałów i tkanin.
- Jeśli pojazd pozostał na słońcu, przed umieszczeniem dziecka w foteliku należy go dokładnie przejrzeć, sprawdzając czy jego elementy nie są zbyt mocno nagrzane: jeśli to konieczne, przed posadzeniem w nim dziecka należy go ochłodzić, aby uniknąć poparzeń.

WAŻNA INFORMACJA

1. Jest to „Uniwersalny” przyrząd zabezpieczający - przytrzymujący stosowany dla dzieci, posiadający homologację zgodnie z Przepisem ECE Nr 44 oraz poprawkami z serii 04. Nadaje się on do ogólnego zastosowania w samochodach i przystosowany jest do większości - lecz nie wszystkich - siedzeń samochodowych.
2. Dokładnie przystosowanie jest łatwo osiągalne wówczas, kiedy producent samochodu oświadcza w podręczniku pojazdu, iż w samochodzie przewidziane jest instalowanie „Uniwersalnych” dziecięcych przyrządów zabezpieczających - przytrzymujących dla danej grupy wiekowej.
3. Niniejsze urządzenie podtrzymujące zostało zarejestrowane w klasie produktów „Uniwersalnych” według wymogów bardziej rygorystycznych niż te, które stosowano do wcześniejszych konstrukcji, które nie przytaczają niniejszej informacji.
4. Może być stosowany tylko i wyłącznie w pojazdach wyposażonych w 3 punktowy pas bezpieczeństwa, statyczny lub z automatycznym zwijaczem, homologowany na podstawie Rozporządzenia UN/ECE Nr 16 lub innych, ekwiwalentnych przepisów.
5. W przypadku wątpliwości zalecamy skontaktować się z producentem przyrządu zabezpieczającego – podtrzymującego lub zasięgnąć informacji w punkcie sprzedaży.

OGRANICZENIA DOTYCZĄCE UŻYCIA PRODUKTU ORAZ SIEDZENIA SAMOCHODOWEGO

OSTRZEŻENIE! Należy dokładnie przestrzegać poniższych ograniczeń dotyczących użycia produktu: w przeciwnym wypadku bezpieczeństwo nie jest gwarantowane.

- Dziecko powinno ważyć od 15 kg do 36 kg.
- Siedzenie samochodowe musi być wyposażone w 3 punktowy pas bezpieczeństwa stały lub ze zwijaczem, homologowany zgodnie z Normą UN/ECE Nr 16 lub innymi podobnymi przepisami (Rys. 1 – Rys. 2).
- Mogłoby zdarzyć się, że klamra pasa bezpieczeństwa jest zbyt długa i przekracza przewidzianą wysokość w stosunku do dolnej części

siedziska (Rys. 3). W takim przypadku nie można mocować fotelika na tym siedzeniu, lecz należy zainstalować go na innym siedzeniu, które nie stwarza trudności w montażu. Aby uzyskać dodatkowych informacji w tym zakresie, należy zwrócić się do producenta pojazdu.

- Fotelik może być zainstalowany na przednim siedzeniu pasażera lub na jakimkolwiek z tylnych siedzeń i musi być zawsze ustawiony przodem do kierunku jazdy. Nie używać fotelika na siedzeniach skierowanych bokiem lub tyłem do kierunku jazdy (Rys. 4).

OSTRZEŻENIE! Zgodnie ze statystykami o wypadkach, z reguły tylne siedzenia pojazdu są bezpieczniejsze niż przednie, w związku z tym zaleca się zainstalowanie fotelika właśnie z tyłu. W szczególności, za najbezpieczniejsze jest uważane środkowe tylne siedzenie, jeśli jest wyposażone w 3 punktowy pas bezpieczeństwa: w tym przypadku zaleca się instalację fotelika na tylnym centralnym siedzeniu.

Jeśli fotelik umieszczany jest na przednim siedzeniu, dla większego bezpieczeństwa zaleca się cofnąć jak najbardziej siedzenie - o ile pozwoli na to obecność innych, siedzących z tyłu pasażerów oraz należy ustawić oparcie w maksymalnie pionowej pozycji. Jeśli samochód wyposażony jest w regulator wysokości pasa, należy ustawić go w jak najniższej pozycji. Następnie należy sprawdzić, czy regulator pasa znajduje się w cofniętej pozycji (lub maksymalnie wyrównanej) w stosunku do oparcia siedzenia samochodowego (Rys. 5A i 5B).

Nie instalować fotelika na przednim siedzeniu samochodowym, jeżeli wyposażone jest ono w czołową poduszkę powietrzną. Jeśli fotelik instalowany jest na jakimkolwiek siedzeniu wyposażonym w poduszkę powietrzną, należy zawsze zastosować się do instrukcji zawartych w podręczniku pojazdu.

Upewnić się, czy klamra trzypunktowego pasa bezpieczeństwa samochodu nie znajduje się zbyt wysoko i czy nie opiera się o podłokietnik fotelika (rys. 3). Gdyby tak było, zamontować fotelik na innym siedzeniu samochodu.

INSTRUKCJA UŻYTKOWANIA

Spis treści

- Montaż fotelika w samochodzie przy użyciu pasów bezpieczeństwa i umieszczanie dziecka w foteliku.
- Montaż fotelika w samochodzie, gdy nie przewozi się dziecka.
- Wyjmowanie dziecka z fotelika.
- Demontaż fotelika.
- Montaż i demontaż uchwytu na kubek.
- Regulacja wysokości oparcia.
- Regulacja szerokości oparcia.
- Regulacja nachylenia oparcia/siedziska.
- Zdejmowanie obicia oparcia/siedziska.
- Konserwacja i czyszczenie obicia.

Komponenty

- A. Zagłówek
- B. Prowadnica pasa poprzecznego
- C. Oparcie
- D. Podłokietniki
- E. Siedzisko
- F. Prowadnica pasa brzuszego
- G. Uchwyt na kubek
- H. Przycisk do regulacji nachylenia
- I. Przycisk do otwierania/zamykania prowadnicy pasa
- J. Mocowanie uchwytu na kubek
- K. Pokrętko do regulacji szerokości oparcia
- L. Dźwignia do regulacji wysokości oparcia
- M. Tylna kieszeń do przechowywania instrukcji
- N. Skrzydła boczne

Instalacja Fotelika w samochodzie z pasami bezpieczeństwa i umieszczanie dziecka w foteliku

OSTRZEŻENIE! Zarówno instrukcje, jak i ilustracje odnoszą się do instalacji fotelika na tylnym prawym siedzeniu.

W przypadku montażu fotelika w innym położeniu, należy wykonać zawsze ten sam zestaw czynności.

1. Umieścić fotelik na siedzeniu, opierając jego oparcie o oparcie siedzenia samochodu (Rys. 6).

OSTRZEŻENIE! Sprawdzić, czy zagłówek siedzenia pojazdu nie przeszkadza pozycji zagłówka fotelika: nie powinien popychać go do przodu (Rys. 7). Gdyby tak było, należy zdjąć zagłówek z siedzenia pojazdu. Pamiętać o założeniu zagłówka, gdy fotelik zostanie wyjęty, a siedzenie jest użytkowane przez pasażera.

OSTRZEŻENIE! Tylna część fotelika musi dobrze przylegać do siedzenia samochodu.

2. Posadzić dziecko w foteliku tak, aby jego plecy dokładnie przylegały do oparcia.
3. Skontrolować wysokość oparcia (patrz paragraf "REGULACJA WYSOKOŚCI OPARCIA").
4. Skontrolować szerokość oparcia (patrz paragraf "REGULACJA SZEROKOŚCI OPARCIA").
5. Wsunąć poprzeczny odcinek pasa samochodowego do prowadnicy poprzecznego pasa (B). Upewnić się, czy przycisk otwierania/zamykania prowadnicy pasa (I) zamknął się w poprawny sposób – powinna być widoczna biała linia odniesienia (rys.8).
6. Zaczepić pas bezpieczeństwa samochodu, przeprowadzając część brzuszna przez czerwone prowadnice pasa brzuszego (F) pod obydwo ma podłokietnikami oraz część poprzeczną pod podłokietnikiem znajdującym się po stronie klamry mocującej (rys. 9)
7. Pociągnąć ku górze poprzeczną część pasa tak, aby był dobrze naprężony oraz, aby przylegał dobrze, ale nie ścisnął klatki piersiowej i nóżek dziecka. (Rys. 10)

OSTRZEŻENIE! Sprawdzić, czy pas samochodowy jest prawidłowo naprężony.

OSTRZEŻENIE! Sprawdzić, czy pas samochodowy nie jest zaplątany (Rys. 11).

OSTRZEŻENIE! Skontrolować, czy pas poprzeczny opiera się prawidłowo o ramię dziecka (Rys. 10) i czy nie naciska na szyję; jeśli to konieczne, wyregulować wysokość oparcia (patrz paragraf "REGULACJA SZEROKOŚCI OPARCIA").

OSTRZEŻENIE! Należy sprawdzić, czy regulator pasa znajduje się w cofniętej pozycji (lub maksymalnie wyrównanej) w stosunku do oparcia siedzenia samochodowego (Rys. 5).

OSTRZEŻENIE! Nigdy nie przeprowadzać pasa bezpieczeństwa samochodu w innych miejscach, niż te wskazane w instrukcjach! (Rys. 12)

OSTRZEŻENIE! Sprawdzić, czy dziecko jest prawidłowo zabezpieczone w foteliku tak, aby nie przesunęło się do przodu.

Montaż fotelika w samochodzie, gdy nie przewozi się dziecka.

Gdy nie przewozi się dziecka, fotelik powinien zawsze pozostać zamocowany 3 punktowym pasem samochodowym lub schowany do ba-

gażnika. Przewożenie nie zamocowanego fotelika może być niebezpieczne dla pasażerów w razie wypadku czy gwałtownego hamowania.

Wyjmowanie dziecka z fotelika

Wystarczy odpiąć klamrę pasa samochodowego, podtrzymując go w czasie zwijania.

Demontaż fotelika

OSTRZEŻENIE! Wyjąć dziecko z fotelika przed przystąpieniem do demontażu.

1. Odpiąć pas samochodowy.
2. Wyciągnąć poprzeczny odcinek pasa z prowadnicy, podtrzymując go w czasie zwijania.

Montaż i demontaż uchwytu na kubek

Fotelik jest wyposażony w 2 zaczepy z boku siedziska, jeden po prawej, drugi po lewej stronie. Służą one do instalacji uchwytu na kubek.

Aby zainstalować uchwyt na kubek należy:

1. Wsunąć uchwyt na kubek do stosownego zaczepu (Rys. 13).
2. Popchnąć w dół uchwyt na kubek, aż do chwili zablokowania (Rys. 14).

OSTRZEŻENIE! Z uwagi na bezpieczeństwo dziecka nie wkładać do uchwytu na kubek szklanych pojemników lub pojemników zawierających gorące płyny.

Aby wyjąć uchwyt na kubek należy:

1. Nacisnąć na dźwignię znajdującą się z tyłu uchwytu, podnieść uchwyt i odzepić go od zaczepów (Rys.15).

Zaczepy uchwytu na kubek posiadają specjalne urządzenie, które utrzymuje uchwyt zawsze w poziomej pozycji.

Obróć i ustawienie pozycji uchwytu na kubek:

1. Nacisnąć na dźwignienkę znajdującą się z tyłu i obrócić uchwyt w pożądaną stronę.

Regulacja wysokości oparcia

Wysokość siedzenia może być ustawiona 10 pozycjach, aby jak najlepiej dopasować fotelik do wzrostu dziecka.

Dokonać regulacji w taki sposób, aby główka dziecka była dobrze podtrzymana, a poprzeczny pas samochodu opierał się poprawnie na jego ramieniu.

W czasie regulacji wysokości oparcia sprawdzić,

czy prowadnica poprzedniego pasa (B) znajduje się maksymalnie 2 cm nad ramieniem (rys. 16). Dla dokonania regulacji należy:

1. Nacisnąć jedną ręką na dźwignię regulacji wysokości oparcia (L) znajdującą się z tyłu zagłówka (rys. 17).
2. Podnieść/opuścić oparcie, aby dostosować je do wysokości ramion dziecka (rys. 18).
3. Zwolnić dźwignię i sprawdzić, czy oparcie zaablokowało się w pożądanej pozycji.

Regulacja szerokości oparcia

Aby jak najlepiej dostosować fotelik do wzrostu dziecka, można wyregulować także szerokość oparcia.

Regulacji dokonuje się przy pomocy pokrętła do ustalania szerokości oparcia (K), widocznego na zagłówku:

1. Obracając pokrętło w kierunku zgodnym z ruchem wskazówek zegara zwiększa się szerokość oparcia (rys. 19), a obrót pokrętła w kierunku odwrotnym powoduje zwężenie oparcia (rys. 20).

Regulacja nachylenia oparcia/siedziska

Przy użyciu przycisku do regulacji nachylenia (H) można zmienić kąt nachylenia fotelika.

Celem zapewnienia dziecku wygodnej pozycji podczas podróży, fotelik samochodowy dysponuje 4 pozycjami nachylenia oparcia/siedziska. Aby zmienić nachylenie wystarczy uchwycić przednią wnękę siedziska (rys. 21) i pociągnąć ku sobie.

Przywrócić fotelikowi pionową pozycję, nacisnąć przycisk do regulacji nachylenia (H) popychając siedzisko w kierunku siedzenia samochodu.

OSTRZEŻENIE! Nie wolno regulować nachylenia w czasie użytkowania fotelika. Przed dokonaniem regulacji należy wyjąć dziecko z fotelika.

Po zmianie nachylenia fotelika Oasys, sprawdzić zawsze czy trzypunktowy pas samochodowy jest prawidłowo naprężony oraz czy znajduje się maksymalnie 2 cm nad ramieniem dziecka (rys. 16). Wykonać te czynności po zatrzymaniu samochodu.

Zdejmowanie obicia oparcia/siedziska

Obicie fotelika jest całkowicie zdejmowane i

może być prane. Jest zamocowane do konstrukcji przy pomocy taśmy rzepowej i gumek (Rys. 22).

Podnieść całkowicie oparcie (C) i rozszerzyć skrzydełka boczne (N).

Oparcie

Zaczynając od dołu skrzydełek bocznych odłączyć tkaninę od rzepów (rys. 23) i zdjąć ją. Następnie, rozpoczynając od dołu ku górze, odłączyć obicie centralnej części oparcia i zdjąć całkowicie także część pokrywającą zagłówkę, zwracając uwagę na gumkę znajdującą się z tyłu oparcia. (rys.24).

Siedzisko

1. Odpiąć rzep z tyłu siedziska (rys. 25).
2. Pociągnąć za tkaninę tak, aby naciągnąć gumkę, uwalniając ją z prowadnicy pasa brzuszego (F) po obu stronach (rys. 26).
3. Uchwycić dwie gumki i zdjąć całkowicie obicie z prowadnic pasów brzusznych (F) po obu stronach (Rys. 27).
4. Część centralna jest zamocowana do oparcia dwoma ząbkami, pociągnąć ją ku górze, zwalniając ząbki z mocowań (rys. 28).
5. Zdjąć obicie z podłokietników
6. Zakończyć zdejmowanie obicia, pociągając ku górze za plastikowy trójkąt zamocowany wokół przycisku do regulacji nachylenia (H) (rys. 29 A i 29 B).

Aby założyć obicie na fotelik należy:

Podnieść całkowicie oparcie i rozszerzyć skrzydełka boczne.

Siedzisko

Rozpocząć zakładanie obicia, wykonując czynności w odwrotnej kolejności, tzn. od 6 do 1, zwracając szczególną uwagę, aby dopasować dokładnie obicie w pobliżu dwóch prowadnic pasa brzuszego (F), przeprowadzając pod nimi obie gumki.

Oparcie

Zacząć od zagłówka zakładając gumki i tylną część obicia. Następnie zakończyć zakładanie obicia wykonując czynności 1 i 2 w odwrotnej kolejności.

Konserwacja i czyszczenie obicia

Czyszczenie i konserwacja muszą być dokonywane wyłącznie przez osobę dorosłą.

Czyszczenie obicia

Obicie fotelika samochodowego jest całkowicie zdejmowane i może być prane. Przestrzegać przepisów prania pokrycia, podanych na odpowiednich etykietkach:



Pranie w pralce, w temperaturze 30°C



Nie chlorować



Nie suszyć w suszarce bębnowej



Nie prasować



Nie prać na sucho

Nie używać nigdy agresywnych detergentów ani rozpuszczalników.

Nie stosować wirowania oraz suszyć obicie bez wykręcania.

Obicie może być zastąpione wyłącznie artykułem zatwierdzonym przez producenta, ponieważ stanowi integralną część wyrobu, a więc jest także elementem zabezpieczającym.

OSTRZEŻENIE! Fotelik nie może być używany bez obicia, mogłoby to narazić dziecko na niebezpieczeństwo.

Czyszczenie plastikowych części

Czyścić plastikowe części wilgotną szmatką zwilżoną wodą lub neutralnym detergentem.

Nie używać nigdy agresywnych detergentów ani rozpuszczalników. Ruchome części fotelika nie muszą być smarowane.

Kontrola stanu elementów składowych

Zaleca się kontrolować regularnie stan oraz stopień zużycia następujących elementów:

- obicie: sprawdzić, czy nie jest przetarte i czy nie wychodzi wyściółka. Sprawdzić szwy, nie powinny być rozprute.
- plastikowe części: kontrolować stan oraz stopień zużycia wszystkich elementów plastikowych, które nie powinny być uszkodzone lub wypłowiałe.

OSTRZEŻENIE! Jeśli fotelik jest zdeformowany lub silnie zużyty, powinien być wymieniony: fotelik może być niebezpieczny w użyciu.

Konserwacja produktu

Kiedy fotelik nie jest zainstalowany w samochodzie, należy go przechowywać w suchym miejscu i z dala od źródeł ciepła oraz chronić przed kurzem, wilgocią i bezpośrednim działaniem promieni słonecznych.

Likwidacja produktu

Po zakończeniu okresu eksploatacji fotelika, nie powinien być on używany i należy go wyrzucić. Ze względu na ochronę środowiska, należy segregować różnego rodzaju odpady zgodnie z przepisami obowiązującymi w kraju użytkownika.

GWARANCJA

Produkt jest objęty gwarancją w zakresie wszystkich wad, które dotyczą niezgodności z umową w normalnych warunkach użytkowania odpowiadających wymaganiom przewidzianym w instrukcji użytkowania.

Gwarancja nie będzie miała natomiast zastosowania w przypadku uszkodzeń powstałych w wyniku niewłaściwego użytkowania, zużycia lub przypadkowych zdarzeń.

Odnosnie czasu trwania gwarancji obejmującej wady dotyczące niezgodności z umową należy odnieść się do przepisów prawa krajowego, jakie mają zastosowanie w kraju zakupu, jeśli dotyczy.

HU Használati utasítás

OASYS 2/3

FONTOS: HASZNÁLAT ELŐTT FIGYELMESEN OLVASSA EL, ÉS A KÉSŐBBI TANULMÁNYOZÁS CÉLJÁRA GONDOSAN ŐRIZZE MEG EZT AZ ÚTMUTATÓT. AZ UTASÍTÁSOKAT LELKIISMERETESEN TARTSA BE, NEHOGY GYERMEKE BIZTONSÁGÁT VESZÉLYEZTESSE.

FIGYELEM! HASZNÁLAT ELŐTT TÁVOLÍTSA EL ÉS SEMMISÍTSE MEG, DE MINDENKÉPPEN TARTSA GYERMEKEKTŐL ELZÁRTAN A TERMÉK CSOMAGOLÁSÁT KÉPEZŐ VALAMENNYI ELEMET ÉS MŰANYAG ZACSKÓT! TANÁCSOLJUK, HOGY EZEKET A TÖRVÉNYI ELŐÍRÁSOKKAL ÖSSZHANGBAN A SZELEKTÍV HULLADÉKGŰJTÉS SZABÁLYAI SZERINT ÁRTALMATLANÍTSA.

NAGYON FONTOS: RÖGTÖN OLVASSA EL!

- Ez a ECE R44/04 európai szabvány betartásával a "2/3 korcsoport" szerint honosított gyermekülés a 15-36 kg súlyhatárig (3-tól mintegy 12 éves korig) használható.
- Minden ország saját törvényekkel és szabályokkal rendelkezik a gyermekek gépkocsiban történő biztonságos szállítására vonatkozóan. Ezért tanácsos bővebb információért a helyi hatóságokat megkeresni.
- A gyermekülés beállítását kizárólag felnőtt végezheti.
- A terméket az útmutatások elolvasása nélkül senki ne használja.
- A használati utasításban szereplő útmutatások be nem tartása nemcsak baleset esetén, hanem más helyzetekben is (pl. hirtelen fékezésnél, stb.) növeli a gyermek súlyos sérülésének veszélyét.
- Őrizze meg a használati utasítást, hogy a későbbiekben is használhassa: a gyermekülés háttámlája mögött a használati útmutató tárolására külön zseb található.
- A termék kizárólag autós biztonsági gyermekülés céljára készült, otthon nem szabad használni.
- Az Artsana cég nem vállal felelősséget

a termék nem rendeltetésszerű, vagy a használati utasításban feltüntetettől eltérő használatára vonatkozóan.

- Egyetlen gyermekülés sem garantálja a baba teljes biztonságát baleset esetén, de a termék alkalmazása csökkenti a súlyos sérülés bekövetkezésének lehetőségét.
- A gyermeket mindig, rövid utakra is, a megfelelően beszerelt gyermekülésben kell szállítani. Ha nem így tesz, veszélyezteti gyermeke épségét. Különösen arra fordítson figyelmet, hogy a biztonsági öv feszes legyen, valamint ne legyen összecsavarodva, vagy nem megfelelően elhelyezve.
- Baleset során, még ha ez nem is súlyos, a gyermekülésben szabad szemmel nem mindig látható kár keletkezhet: ezért tanácsos kicserélni az ülést egy újra.
- Ne használjon másodkézből való gyermekülést: szabad szemmel nem észlelhető károk lehetnek a szerkezetében, ezért a termék biztonsága nem szavatolt.
- Ne használjon olyan gyermekülést, amely sérült, deformált, túlságosan elhasználódott, vagy hiányzik valamely része: lehet, hogy már nem rendelkezik eredeti biztonsági jellemzőivel.
- A gyártó beleegyezése nélkül ne módosítsa a terméket, illetve ne szereljen rá semmit.
- A nem eredeti vagy nem a gyártó által jóváhagyott tartozékokat, cserealkatrészeket vagy komponenseket tilos felszerelni.
- Ne használjon alátétet, például párnát vagy takarót a gyermekülés magasítására, vagy a gyermek megemelésére a gyermekülésben: baleset esetén a gyermekülés nem töltené be a feladatát.
- Ellenőrizze, hogy nincs-e a gyermek és a gyermekülés között, a gyermekülés és az autó ülése, a gyermekülés és az autó ajtala között valamilyen tárgy (pl. iskolatáska, háztáskák).
- Ellenőrizze, hogy a jármű ülései (ha előrehajthatók, hátrahajthatók vagy elfordíthatók) jól rögzítettek-e.
- Ellenőrizze, hogy az autó belsejében, főleg a hátsó kalaptartón nincsenek-e rögzítetlen, vagy nem biztonságos módon berakott tárgyak vagy csomagok: balesetkor vagy hirtelen fékezésnél a bent ülőket megsérthetik.

- Ne engedje, hogy a gyermekülés alkatrészeivel vagy komponenseivel gyermekek játsszanak.
- Ne hagyja a gyermeket soha egyedül a gépkocsiban, veszélyes lehet!
- A gyermekülésben soha ne szállítson egynél több gyermeket.
- Ellenőrizze, hogy a kocsis utasai valamennyien használják az ülésük biztonsági övét, mind a saját biztonságuk érdekében, mind pedig azért, mert balesetkor vagy hirtelen fékezéskor a gyermek sérülését okozhatja.
- FIGYELEM! A beállítás (fejtámla és háttámla) során ellenőrizze, hogy a gyermekülés mozgatható részei nem érintkeznek-e a gyermek testével.
- Ha a gyermekülésen állítani kell, vagy a gyermeket meg kell igazítani, ezt ne menet közben tegye, hanem állítsa le a gépkocsit biztonságos helyen.
- Időnként ellenőrizze, hogy a gyermek nem nyitotta-e ki a biztonsági öv rögzítő kapcsát, és hogy nem manipulálja-e az ülést vagy annak alkatrészeit.
- Utazás közben ne adjon élelmiszert a gyermeknek, különösen a nyalókát, pálcán lévő fagyaltot vagy más pálcás kiszerveletű élelmet kerülje: Baleset vagy hirtelen fékezés esetén a gyermek sérülését okozhatja.
- Hosszú utazás során javasoljuk, hogy gyakran álljon meg: a gyermek könnyen elfárad a gyermekülésben, szüksége van a mozgásra. Javasoljuk, hogy a gyermek be- és kiszállása (segítséggel) a járda felől történjen.
- Ne vegye le a gyermekülés huzatáról a címkéket és márkajeleket, mivel ez a művelet a huzat sérülését okozhatja.
- Ne hagyja a gyermekülést sokáig a napon: a napsütés az anyagok és szövetek színének megváltozását okozhatja.
- Ha a jármű hosszabb ideig állt a napon, mielőtt a gyermeket az ülésbe teszi, ellenőrizze, nem melegedtek-e túl az ülés alkatrészei: ha igen, várja meg, amíg kihűlnék, nehogy a gyermek égési sérülést szenvedjen.

FONTOS FIGYELMEZTETÉS

1. Ez a gyermekülés ECE R44/04 európai szabvány szerint "Univerzális"-ként honosított. Alkalmas a személygépkocsiban

való használatra, és a legtöbb, de nem az összes autózéssel összeegyeztethető.

2. A tökéletes összeegyeztethetőség könnyebben megszerezhető, ha a gépjármű gyártója a gépkocsi gépkönyvében írásban kijelenti, hogy a járműbe beszerelhető a megfelelő korosztályú gyermek számára kialakított "Univerzális" gyermekrögzítő ülés.
3. A gyermekülés "Univerzális" besorolást kapott, a korábbi modellekhez képest - amelyekhez nincs ilyen tájékoztatás csatolva -, szigorúbb elbírálási szempontok alapján.
4. Csak a 16. sz. UN/ECE vagy ezzel egyenértékű szabvány által engedélyezett 3 pontos, statikus vagy feltekerkeslős biztonsági övvel rendelkező járműben használható.
5. Készség esetén vegye fel a kapcsolatot a gyermekülés gyártójával vagy viszonteladójával.

A TERMÉKRE ES AZ AUTÓ ÜLÉSÉRE VONATKOZÓ HASZNÁLATI KORLÁTOZÁSOK ÉS FELTÉTELEK

FIGYELEM! A termékre és az autózéstre vonatkozó, következő korlátozásokat és használati feltételeket gondosan tartsa be: ellenkező esetben a biztonság nem garantált.

- A gyermek súlya 15 kg és 36 kg közötti lehet.
- A személygépkocsi ülésének 3 pontos, statikus vagy felcsévével, UNI/ECE 16. sz. vagy más egyenértékű szabvány szerinti biztonsági övvel kell rendelkeznie (1. ábra – 2. ábra)
- Megtörténhet, hogy a személygépkocsi biztonsági övének csatja túl hosszú, és tovább ér, mint az ülés alsó részéhez előírt magasság (3. ábra) Ebben az esetben a gyermekülést ne erre az ülésre szerelje, hanem egy olyan másik ülésre, ahol ez a probléma nem jelentkezik. Ezzel a kérdéssel kapcsolatos további felvilágosításért vegye fel a kapcsolatot a gépjármű gyártójával.
- Ez a gyermekülés bármelyik hátsó ülésre rászerezhető, és mindig menetiránynak megegyezően kell elhelyezni. Az első utasülésre csak és kizárólag abban az esetben szerelhető, ha a hátsó üléseken már gyermekek ülnek biztonsági gyermekülésekben és nincsen hátul több hely. A szülő felelőssége ez esetben mely gyermeket ülteti előre.

•Ezt a gyermekülést soha ne szerelje be oldalirányba vagy menetiránynak háttal fordítva. (4. ábra).

FIGYELEM! A baleseti statisztikák szerint a gépjárművek hátsó ülései biztonságosabbak, mint az első ülések. Ezért javasoljuk, hogy a gyermekülést a hátsó ülésekre szerelje be. A legbiztonságosabb hely hátul, középen van, ha 3 pontos biztonsági övvel van ellátva: ebben az esetben javasoljuk, hogy a gyermekülést a hátsó középső ülésre szerelje.

Ha a gyermekülést az első ülésre helyezi el, nagyobb biztonság érdekében javasoljuk, hogy az ülést – a hátul helyet foglaló utasok figyelembe vételével – a lehető legjobban tolja hátra, és az üléstámlát állítsa a lehető leginkább függőleges irányba. Ha a gépkocsi biztonsági övének magassága szabályozható, állítsa ezt a legalacsonyabb helyzetbe. Ezután ellenőrizze, hogy a biztonsági öv szabályozója a gépkocsi ülésénél hátrébb (de legalább azzal egy vonalban) helyezkedik el (5A. és 5B. ábra)

Ha az elülső ülés frontális légszákkal rendelkezik, nem javasoljuk a gyermekülés ideszerezését. Ha a gépkocsi bármely, légszákkal védett ülésére helyezi el a gyermekülést, mindig a jármű használati utasításának megfelelően járjon el.

Ellenőrizze, hogy az autó három pontos biztonsági övének csatja nincs túl magasán, és nem fekszik a gyermekülés karfájára (3. ábra). Ellenkező esetben próbálja a gyermekülést az autó egy másik ülésére szerelni.

HASZNÁLATI UTASÍTÁS

Tartalomjegyzék

- A gyermekülés beszerelése a gépkocsiba biztonsági övvel, és a gyermek behelyezése.
- A gyermekülés beszerelése az autóba gyermek nélkül.
- Hogyan kell a gyermeket kivenni a gyermekülésből.
- A gyermekülés kiszérése a gépkocsiból.
- A pohártartó be- és kiszérése.
- A háttámla-magasság beállítása.
- A háttámla szélességének beállítása.
- A háttámla/ülés dőlésszögének beállítása.
- A háttámla/ülés huzata levehető.
- A huzat karbantartása és tisztítása.

Az ülés részei

- A. Fejtámla
- B. A biztonsági öv ferde szakaszának bújtorója
- C. Háttámla
- D. Karfák
- E. Ülőlap
- F. A biztonsági öv hasi szakaszának bújtorója
- G. Pohártartó
- H. Dőlésszög-szabályozó gomb
- I. Biztonsági öv bújtorójának nyitó/záró gombja
- J. Pohártartó-rögzítő
- K. Háttámlaszélesség-szabályozó tárcsa
- L. Háttámlamagasság-szabályozó kar
- M. Használati utasítást tartó hátsó zseb
- N. Oldalsó fülek

A gyermekülés beszerelése a gépkocsiba biztonsági övvel, és a gyermek behelyezése

FIGYELEM! Ez a leírás és a rajzok a gyermekülés jobb hátsó ülésre történő beszerelésére vonatkoznak.

Más helyre történő felszerelésnél is ugyanezt a műveletet kell végrehajtani.

1. Helyezze a gyermekülést a gépkocsi ülésére úgy, hogy háttámlája az üléstámlára támaszkodik. (6. ábra).

FIGYELEM! Ellenőrizze, hogy a gépkocsiülés fejtámlája nem zavarja-e a gyermekülés fejtámláját: nem szabad, hogy előre tolja (7. ábra). Ilyen esetben a gépkocsiülés fejtámláját el kell távolítani. Ne felejtse el a gépkocsiülés fejtámláját visszaszerelni, amikor a gyermekülést onnan kiszéri és az ülést utas használja.

FIGYELEM! A gyermekülés hátsó részének az üléshez kell simulnia.

2. A gyermeket úgy ültesse be az ülésbe, hogy a háta a gyermekülés háttámlájához simuljon.
3. Ellenőrizze a háttámla magasságát (lásd "A HÁTTÁMLAMAGASSÁG BEÁLLÍTÁSA" című szakaszt).
4. Ellenőrizze a háttámla szélességét (lásd "A HÁTTÁMLASZÉLESSÉG BEÁLLÍTÁSA" című szakaszt).
5. Vezesse be a gépkocsi biztonsági övének ferde szakaszt a hozzá tartozó övbújtatóba (B) Ellenőrizze, hogy az övbújtató nyitó/záró gomb (I) teljes zárása bekövetkezett-e, tehát a fehér jelzővonal látható (8. ábra).

6. Akassza be a gépkocsi biztonsági övét úgy, hogy a hasi szakaszt átvezeti a piros övbújtatókon (F) a két kartámla alatt, a ferde szakaszt pedig a rögzítőcsat oldalán elhelyezkedő karfa alatt (9. ábra).

7. Húzza a biztonsági öv ferde szakaszát felfelé, hogy az egész öv feszes legyen és a gyermek mellkasához és combjára simuljon, de ne szorítsa meg túlságosan! (10. ábra).

FIGYELEM! Ellenőrizze, hogy a gépkocsi biztonsági övének feszessége helyes-e.

FIGYELEM! Ellenőrizze, hogy a gépkocsi biztonsági öve nem csavarodott-e meg (11. ábra).

FIGYELEM! Ellenőrizze, hogy a biztonsági öv ferde szakasza helyesen, a gyermek vállához simul (10. ábra), hogy nem nyomja-e a nyakát, és ha szükséges, állítson a magasságán (lásd „A HÁTTÁMLAMAGASSÁG BEÁLLÍTÁSA” című szakaszt).

FIGYELEM! Ellenőrizze, hogy a gépkocsi biztonsági öv szabályozója a gépkocsi ülésénél hátrébb (de legalább azzal egy vonalban) helyezkedik el (5. ábra).

FIGYELEM! A gépkocsi biztonsági övét soha ne vezesse másképpen, mint ahogy ebben a használati utasításban szerepel! (12. ábra).

FIGYELEM! Ellenőrizze, hogy a gyermek a gyermekülésben megfelelő rögzített helyzetben van-e, nem csúszik-e előre.

A gyermekülés beszerelése az autóba gyermek nélkül

Amikor gyermek nem foglal helyet a kocsiban, a gyermekülést mindig a gépkocsi hárompontos biztonsági övével becsatoltan kell tartani, vagy a csomagtartóban elhelyezni. A be nem rögzített gyermekülés veszélyeztetheti az utasokat baleset vagy hirtelen fékezés esetén.

Hogyan kell a gyermeket kivenni a gyermekülésből?

Elegendő, ha a gépkocsi biztonsági övének csatját kikapcsoljuk, és a felcsévélés alatt kézzel kísérfük az övet. Majd vegyük ki a gyermeket az ülésből.

A gyermekülés kiszérése a gépkocsiból

FIGYELEM! A kiszérése megkezdése előtt vegye ki a gyermeket a gyermekülésből.

1. Kapcsolja ki a gépkocsi biztonsági övét.

2. Húzza ki az öv ferde szakaszát a bújtatóból, kézzel kísérje a felcsévélés alatt.

A pohártartó be- és kiszérése

A gyermekülés 2 betéttel rendelkezik, egy jobb, egy pedig a bal oldalán, így a pohártartót kívánság szerint bármely oldalra fel tudja szerelni. A pohártartó beszerelése:

1. Helyezze a pohártartót a betétbe (13. ábra)

2. Nyomja a pohártartót lefelé, amíg a rögzítés be nem következik (14. ábra)

FIGYELEM! Ne tegyen a pohártartóba üvegedényt vagy forró folyadékot, sérülést okozhat a gyermeknek!

Eltávolítása:

1. Nyomja meg a pohártartó hátsó karját és emelje fel, így kikapcsolja a rögzítő betétekből (15. ábra)

A pohártartó betétek külön eszközzel vannak ellátva, amelynek segítségével az mindig vízszintes helyzetben marad.

A pohártartó elforgatása és kívánt helyzetbe állítása:

1. Nyomja meg a hátsó kart, és forgassa a pohártartót a kívánt helyzetbe.

A háttámlamagasság beállítása

A háttámla magassága 10 pozícióba állítható, így a gyermekülés a gyermek magasságához a lehető legjobban igazítható.

Úgy állítsa be, hogy a gyermek feje teljesen védve legyen, és a gépkocsi biztonsági övének ferde szakasza a vállához simuljon.

A háttámla magasságának beállítása alatt ellenőrizze, hogy a ferde övbújtató (B) helyzete a váll fölött max. 2 cm távolságban helyezkedjen el (16. ábra)

A beállítás végrehajtása:

1. Egyik kézzel nyomja le a fejtámla hátsó részén elhelyezkedő (L) háttámlamagasság-szabályozó kart (17. ábra).

2. Emelje fel/engedje le a háttámlát a gyermek vállának magasságáig (18. ábra).

3. Engedje fel a kart, és ellenőrizze, hogy a kívánt helyzetben rögzült-e.

A háttámla szélességének beállítása

A háttámla szélessége szabályozható, hogy

a gyermekülést a gyermek méretéhez minél tökéletesebben igazíthatjuk.

A beállítás végrehajtásához a háttámlaszélesség-szabályozó kereket kell elforgatni

(K) a fejtámla fölött:

1. Az órajárással ellentétes irányba forgatva a háttámla szélesedik (19. ábra), az órajárással megegyező irányba forgatva keskenyedik (20. ábra).

A háttámla/ülés dőlésszögének beállítása

A gyermekülés háttámlája a dőlésszög-beállító gomb (H) segítségével dönthető.

A gyermekülés háttámlája/ülése 4 pozícióba állítható, hogy a gyermek a számára legkényelmesebb helyzetben utazhasson.

A háttámla döntéséhez elegendő, ha az első részen (21. ábra) megfogja az ülést és maga felé húzza.

Az ülés függőleges helyzetbe való visszaállításához nyomja meg a háttámladőlésszög szabályozó gombot (H) és nyomja az ülést a gépkocsi ülésének háttámlája felé.

FIGYELEM! Ne döntse meg az üléstámlát annak használatá alatt. Mielőtt a beállítást elkezdéné, feltétlen vegye ki a gyermeket az ülésből.

Miután az Oasys gyermekülést megdöntötte vagy kiegyenesítette, mindig ellenőrizze, hogy a gépkocsi hárompontos biztonsági öve megfelelően feszes állapotban van, és a gyermek válla fölött legfeljebb 2 cm-rel helyezkedik el (16. ábra). Ezeket a műveleteket csak olyankor végezze, amikor a gépkocsi áll.

A háttámla/ülés huzata levehető

Az autós gyermekülés huzata teljes egészében levehető és mosható. Tépőzárral és gumiszalaggal van a szerkezetre rögzítve (22. ábra).

Emelje fel teljesen a háttámlát (C) és húzza szét az oldalsó füleket (N).

Háttámla

Az oldalsó fülek alsó részénél kezdve válassza le a szövethuzatot a tépőzárakról (23. ábra) és húzza le.

Folytassa a háttámla középső részének leválasztásával, lentől felfelé, és húzza le teljesen, beleértve a fejtámla-részt is. Ügyeljen a háttámla mögött elhelyezkedő gumiszalagra.

(24. ábra).

Ülőlap

1. Válassza le az ülőlap hátsó tépőzárát (25. ábra)
2. Húzza a szövethuzatot úgy, hogy a gumiszalag megfeszüljön és szabadítsa ki a hasi övbújtatóból (F), mindkét oldalon (26. oldal).
3. A két gumiszalagot fogja meg és húzza le mindkét oldal felől a hasi övbújtatókról (F) a huzatot (27. ábra).
4. A középső védőelemet két kis fog rögzíti a háttámlához: kapcsolja ki ezeket és húzza felfelé a középső védőelemet (28. ábra).
5. Húzza le a huzatot a karfákról.
6. A huzat levételét a dőlésszög-szabályozó gomb körül rögzített háromszögű műanyag erősítés (H) felfelé húzásával fejezze be (29.A és 29.B ábra).

A huzat visszaszerelése a szerkezetre:

Emelje fel teljesen a háttámlát és húzza szét az oldalsó füleket.

Ülőlap

Az ülőlappal kezdje a huzat visszahelyezését, a 6. művelettől kezdve visszafelé az 1. műveletig. Különösen ügyeljen arra, hogy a huzat tökéletesen illeszkedjen a szerkezetre, főleg a két hasi övbújtatónál (F), mindkét gumiszalagot alattuk vezesse el.

Háttámla

Kezdje a fejtámlánál, vezesse be a gumiszalagot és a szövethuzatot a hátsó burkolatrészebe. Ezután az 1. és 2. műveleteket visszafelé végrehajtva fejezze be a huzat visszahelyezését.

A huzat karbantartása és tisztítása

A tisztítást és karbantartást kizárólag felnőtt végezheti.

A huzat tisztítása

A Gyermekülés huzata teljes egészében levehető és mosható. Mosáshoz a huzat címkéjén feltüntetett utasításokat tartsa be:



Mosógépben 30°C-on mosható



Fehéritőt használni tilos



Szárítógépben szárítani tilos



Vasalni tilos



Vegyztisztítása tilos

Soha ne használjon karcoló hatású tisztítószeret, vagy oldószert.

A huzatot ne centrifugálja, és kifacsarás nélkül szárítsa meg.

A huzatot csak a gyártó által elfogadott cserehuzattal szabad helyettesíteni, mivel a huzat a gyermekülés szerves részét képezi, így tehát biztonsági elem.

FIGYELEM! A gyermekülést tilos huzat nélkül használni, mert ezzel gyermeke biztonságát veszélyeztetné.

A műanyag részek tisztítása

A műanyag részeket csak vízzel vagy semleges tisztítószerrel nedvesített ruhával tisztítsa.

Soha ne használjon karcoló hatású tisztítószereket, vagy oldószert. A gyermekülés mozgatható részeit semmivel nem szabad bekenni.

Az alkatrészek épségének ellenőrzése

Javasoljuk, hogy a következő alkatrészek épségét és elhasználódási fokát rendszeresen ellenőrizze:

- huzat: ellenőrizze, nem türemkedett-e ki, vagy nem hullik-e belőle a bélés. Ellenőrizze a varrásokat, ezeknek mindig épnek kell lenniük.
- műanyag: ellenőrizze valamennyi műanyag alkatrész elhasználódási fokát, ezeken nem lehet szemmel látható sérülés, repedés vagy elszíneződés.

FIGYELEM! Amennyiben a termék deformált vagy erősen elhasználódott, ki kell cserélni: lehet, hogy már nem rendelkezik eredeti biztonsági jellemzőivel.

A termék tárolása

Használaton kívül tárolja a gyermekülést száraz, hőforrástól távoli, portól, nedvességtől, közvetlen napsütéstől védett helyen.

A termék hulladékként történő elhelyezése

Amikor a gyermekülés elért élettartama végéhez, ne használja tovább, és hulladékként helyezze el. A környezet védelme érdekében a különféle hulladékfajtákat az országban érvényes hulladékkezelési előírásoknak megfelelően válogassa szét.

GARANCIA

A termékre a használati utasításban foglalt rendeltetészerű használat esetén vállalunk megfelelőségi garanciát.

A garancia nem terjed ki a nem rendeltetészerű használat, kopás vagy baleset következtében bekövetkező károkra.

A megfelelőségi garancia időtartamát a vásárlás országában hatályos nemzeti jogszabályok konkrét rendelkezései határozzák meg.

RO Instrucțiuni de folosință

OASYS 2/3

IMPORTANT! ÎNAINTE DE UTILIZARE CITIȚI CU ATENȚIE ȘI ÎN INTREGIME ACEST MANUAL DE INSTRUCȚIUNI DE FOLOSIRE PENTRU A EVITA PERICOLELE ȘI PĂSTRAȚI-L PENTRU O VIITOARE CONSULTARE. PENTRU A NU COMPROMITE SIGURANȚA COPILULUI DUMNEAVOASTRĂ URĂRIȚI CU ATENȚIE ACESTE INSTRUCȚIUNI DE FOLOSIRE.

ATENȚIE! ÎNAINTE DE UTILIZARE ÎNLĂTURAȚI ORICE PUNGĂ DIN PLASTIC PRECUM ȘI TOATE ELEMENTELE AMBALAJULUI SAU ÎN ORICE CAZ NU LE LĂSAȚI LA ÎNDEMÂNA COPILULUI. SE RECOMANDĂ ELIMINAREA ACESTOR MATERIALE PRIN COLECTAREA SEPARATĂ A ACESTORA ÎN CONFORMITATE CU NORMELE PENTRU ELIMINAREA DEȘEURILOR ÎN VIGOARE.

FOARTE IMPORTANT! DE CITIT IMEDIAT

- Acest scaun de mașină pentru copii este omologat conform normelor "Grup 2/3" pentru transportul copiilor cu greutatea cuprinsă între 15 și 36 kg (de la 3 la aproximativ 12 ani), conform normelor regulamentului european ECE R44/04.
- Fiecare țară prevede legi și reglementări diferite în ceea ce privește siguranța copiilor pe timpul transportului în automobil. De aceea este necesar să contactați autoritățile locale pentru informații mai detaliate.
- Orice regulă a scaunului de mașină pentru copii trebuie efectuată numai de către un adult.
- Evitați folosirea produsului de către persoane care nu au citit instrucțiunile.
- Riscul unor vătămări grave ale copilului, nu numai în caz de accident, ci și în alte situații (de ex. frânări bruște etc.) crește dacă indicațiile din acest manual nu sunt urmate atent:
- Păstrați Manualul de instrucțiuni pentru orice consultare viitoare: pe spatele spătarului existentă un buzunar pentru a depozita manualul de instrucțiuni al scaunului.

- Acest produs poate fi folosit exclusiv ca și scaun de mașină pentru copii și nu este destinat folosirii în casă.
- Societatea comercială Artsana își declină orice responsabilitate în caz de folosire improprie a produsului sau în caz de folosire a acestuia nerespectând aceste instrucțiuni.
- Niciun scaun de mașină pentru copii nu poate garanta siguranța totală a copilului în caz de accident, însă folosirea acestui produs reduce riscul de leziuni grave în această eventualitate.
- Transportați copilul folosind mereu scaunul de mașină pentru copii instalat corect, chiar și pentru deplasări foarte scurte; în caz contrar, puteți pune în pericol siguranța copilului. Verificați mai ales ca centura de siguranță să fie bine întinsă fara să fie răsucită sau să fie poziționată incorect.
- În urma unui accident, chiar și minor, sau în cazul în care cade din greșeală, scaunul de mașină poate suferi avarii care nu sunt întotdeauna vizibile cu ochiul liber: prin urmare, este necesară înlocuirea acestuia.
- Nu folosiți un scaun de mașină pentru copii la mâna a doua: ar putea avea avarii ale structurii care nu se văd cu ochiul liber, însă care pot compromite siguranța produsului.
- Nu folosiți scaunul de mașină pentru copii în situația în care este avariata, deformat, foarte uzat, sau cu părți lipsă: este posibil să își fi pierdut caracteristicile originale de siguranță.
- Nu efectuați modificări sau adaosuri produsului fără aprobarea producătorului.
- Nu instalați pe acest scaun de mașină accesorii, piese de schimb sau componente care nu sunt furnizate sau recomandate de producător.
- Nu folosiți satetele, cum ar fi de exemplu pernuțe sau pățuri, pentru a înălța scaunul de mașină pentru copil de pe banchetă sau pentru a înălța copilul în scaunul său: în caz de accident, scaunul de mașină ar putea să nu funcționeze corect.
- Verificați să nu fie amplasat niciun obiect între copil și scaunul acestuia (de exemplu servietă, ghiozdanul), nici între banchetă și scaunul pentru copil nici între scaunul pentru copil și portieră.
- Verificați ca locurile din automobil (reclinabile, rabatabile sau care se rotesc) să fie bine fixate.

- Nu transportați, în special pe tableta din spate din interiorul automobilului, obiecte sau bagaje care să nu fi fost fixate sau poziționate în siguranță: în caz de accident sau frână bruscă, acestea ar putea răni pasagerii.
- Nu permiteți altor copii să se joace cu părți sau componente ale scaunului de mașină pentru copii.
- Nu lăsați niciodată copilul nesupravegheat în mașină, poate fi foarte periculos!
- Nu transportați mai mult de un copil în scaunul de mașină pentru copii.
- Asigurați-vă că toți pasagerii din autovehicul folosesc centuri de siguranță, atât pentru propria siguranță, cât și din cauză că, în timpul deplasării, ar putea răni copilul în caz de accident sau frână bruscă.
- **ATENȚIE!** În timpul operațiilor de reglare (a tetierei și a spătarului) asigurați-vă că părțile mobile ale scaunului de mașină pentru copii nu intră în contact cu corpul copilului.
- În timpul deplasării, înainte de a efectua orice operație de reglare a scaunului copilului sau de așezare a copilului, opriți autovehiculul într-un loc sigur.
- Controlați copilul din când în când ca să vă asigurați că nu a scos centura de siguranță din catarama de fixare și că nu s-a jucat cu scaunul de mașină sau părți ale acestuia.
- Evitați să dați copilului de mâncare în timpul deplasării, în special acadele, înghețată sau orice alt aliment pe băț. În caz de accident sau frână bruscă, acestea ar putea răni copilul.
- Pe timpul deplasărilor se recomandă să efectuați opriri frecvente: copilul obosește cu ușurință în scaunul de mașină și are nevoie să se miște. Se recomandă urcarea și coborârea copilului din automobil de pe partea dinspre trotuar (însoțindu-l).
- Nu eliminați etichetele și mărcile de pe tapițeria scaunului de mașină deoarece ar putea dauna tapițeriei.
- Evitați expunerea prelungită la soare a scaunului de mașină pentru copii: acest lucru poate cauza schimbarea culorilor materialelor și țesăturilor.
- În cazul în care autovehicolul a rămas staționat la soare asigurați-vă, înainte de a așeza copilul în scaunul de mașină, că părțile componente ale acestuia nu sunt supraîncălzite: în acest caz

lasați-le să se răcească înainte de a așeza copilul, pentru a evita eventuale arsuri.

AVIZ IMPORTANT!

1. Acesta este un dispozitiv de siguranță a copiilor „Universal”, omologat conform Regulamentului ECE Nr. 44, cu modificările seria 04. Este prevăzut pentru uz general în autovehicule fiind compatibil cu majoritatea, însă nu cu toate locurile automobilelor.
2. Compatibilitatea poate fi verificată mai ușor în cazul în care constructorul autovehicolului declară în manualul de folosire al autovehicolului că acesta prevede instalarea de dispozitive „Universale” de siguranță pentru copii pentru respectivele grupe de vârstă.
3. Acest dispozitiv de siguranță a copiilor a fost clasificat ca fiind „Universal” conform unor criterii de omologare mai stricte față de modelele precedente care nu conțin acest aviz.
4. Este adecvat exclusiv folosirii în vehiculele dotate cu centură de siguranță cu 3 puncte de prindere, statică sau pretensionată, omologată conform normelor Regulamentului european UN/ECE nr. 16 sau altor standarde echivalente.
5. Dacă aveți nelămuriri, vă rugăm să contactați producătorul dispozitivului de siguranță sau distribuitorul.

RESTRIȚII ȘI CONDIȚII DE FOLOSIRE REFERITOARE LA PRODUS ȘI LA LOCURILE AUTOMOBILULUI

ATENȚIE! Respectați cu atenție următoarele restricții și condiții de folosire referitoare la produs și la locurile automobilului: în caz contrar nu putem garanta siguranța.

- Greutatea copilului trebuie să fie cuprinsă între 15 Kg și 36 Kg.
- Scaunul automobilului trebuie să fie dotat cu centura de siguranță cu 3 puncte de prindere, statică sau pretensionată, omologată conform normelor regulamentului european UN/ECE nr. 16 sau altor standarde echivalente (Fig. 1 - Fig. 2).
- Uneori este posibil ca centura de siguranță să aibă catarama prea lungă și să depășească înălțimea prevăzută comparativ cu partea inferioară a banchetei (Fig. 3). În acest caz sca-

unul de mașină nu trebuie fixat pe acel loc ci se va instala pe un alt loc care nu are aceste caracteristici. Pentru alte informații asupra acestui aspect contactați firma producătoare a automobilului.

• Scaunul de mașină pentru copii poate să fie instalat pe locul din față al pasagerului sau pe oricare dintre locurile din spate și trebuie să fie mereu orientat în sensul direcției de mers. Nu folosiți niciodată acest scaun de mașină pentru copii pe locurile auto așezate pe lateral sau în sens opus direcției de mers (Fig. 4).

ATENȚIE! Conform statisticilor asupra accidentelor, în general locurile din spatele mașinii sunt mai sigure decât cel din față: de aceea se recomandă instalarea scaunului de mașină pe locurile din spate. În mod deosebit, locul cel mai sigur este cel din mijloc pe bancheta din spate, dacă este prevăzut cu centură de siguranță cu 3 puncte de prindere: în acest caz se recomandă instalarea scaunului pentru copii pe locul din mijloc de pe bancheta din spate.

În cazul în care scaunul pentru copii este poziționat pe locul din față, pentru a avea o mai mare siguranță se recomandă să se împingă cât de mult posibil scaunul mașinii în spate, în funcție de spațiul ocupat de pasagerii din spate, și să se regleze spătarul într-o poziție cât mai verticală posibil. Dacă automobilul este dotat cu sistem de reglare a înălțimii centurii de siguranță fixați-l în poziția cea mai de jos. Asigurați-vă că dispozitivul de reglare a centurii de siguranță rămâne mai în spate (sau cel puțin aliniat) cu spătarul locului din automobil (Fig. 5A și 5B).

Dacă locul din față este dotat cu airbag frontal nu se recomandă să instalați scaunul copilului pe acest loc. În cazul instalării pe orice loc dotat cu protecție airbag se recomandă să consultați de fiecare dată manualul de instrucțiuni al autovehiculului.

Asigurați-vă că centura de siguranță cu trei puncte de prindere nu are catarama poziționată prea sus și că nu se sprijină pe brațul scaunului de mașină al copilului (fig. 3). În caz contrar, se recomandă instalarea scaunului copilului pe un al loc din automobil.

INSTRUCȚIUNI DE FOLOSIRE

Cuprins:

- Instalarea scaunului de mașină pentru copii cu centurile de siguranță și poziționarea copilului.
- Instalarea scaunului de mașină fără copil.
- Cum scoatem copilul din scaunul de mașină.
- Dezinstalarea scaunului de mașină pentru copii din automobil.
- Instalare și dezinstalare suport pahar.
- Reglarea înălțimii spătarului.
- Reglarea lățimii spătarului.
- Reglarea înclinației spătarului/șezutului.
- Scoaterea tapițeriei spătarului/șezutului.
- Intretinerea și curățarea tapițeriei.

Componente

- A. Tetieră
- B. Ghidaj centură auto diagonală
- C. Spătar
- D. Manererele scaunului
- E. Șezut
- F. Ghidaj centură auto abdominală
- G. Suport pahar
- H. Buton reglaj reclinare
- I. Buton deschidere/închidere ghidaj centură
- J. Dispozitiv fixare suport pahar
- K. Roată reglaj lărgime spătar
- L. Manetă reglaj înălțime spătar
- M. Buzunar posterior pentru manual de instrucțiuni
- N. Aripioare laterale

Instalarea scaunului de mașină pentru copii cu centurile de siguranță și poziționarea copilului

ATENȚIE! Aceste instrucțiuni se referă, atât textul cât și desenele, la instalarea unui scaun de mașină pentru copii pe locul din dreapta spate. Pentru instalarea în alte poziții urmăriți în orice caz aceeași ordine a operațiilor.

1. Așezați scaunul copilului pe locul automobilului sprijinind spătarul acestuia de spătarul scaunului automobilului (Fig. 6).

ATENȚIE! Verificați ca tetiera de pe locul automobilului să nu se suprapună cu tetiera scaunului de mașină pentru copii: nu trebuie să îl împingă în față (Fig. 7). În acest caz se recomandă scoaterea tetierei de pe bancheta automobilului unde va fi instalat scaunul pentru copii. Nu uitați să puneți la loc tetiera pe scaunul automobilului când veți scoate scaunul de mașină pentru copii în cazul în care locul se ocupă de

un pasager.

ATENȚIE! Partea posterioară a scaunului de mașină pentru copii trebuie să aibă o foarte bună aderență pe locul automobilului.

2. Așezați copilul astfel încât să aibă spatele bine sprijinit de spătarul scaunului său.

3. Verificați înălțimea spătarului (a se consulta paragraful „REGLAREA ÎNĂLȚIMII SPĂTARULUI”).

4. Verificați lățimea spătarului (a se vedea paragraful „REGLAREA LĂȚIMII SPĂTARULUI”).

5. Introduceți partea diagonală a centurii automobilului în ghidajul centurii diagonale (B). Asigurați-vă că butonul de deschidere/închidere a ghidajului centurii (I) este complet închis, controlând ca linia albă de referință să fie vizibilă (fig. 8).

6. Cuplați centura de siguranță trecând partea abdominală prin ghidajele de culoare roșie ale centurii (F) pe după cele două brațe ale scaunului iar partea în diagonală pe sub brațul de pe partea cataramii de cuplare (fig. 9).

7. Trageți în sus de partea centurii diagonale, pentru a vă asigura că este întinsă corect și că este lipită bine de toracele și picioarele copilului fără însă a-l strânge prea tare. (Fig. 10).

ATENȚIE! Asigurați-vă că centura de siguranță a automobilului este pretensionată corect.

ATENȚIE! Asigurați-vă că centura de siguranță a automobilului nu este răsucită (Fig. 11).

ATENȚIE! Asigurați-vă că centura diagonală se sprijină corect pe umărul copilului (Fig. 10) și nu face presiune pe gâtul acestuia; dacă este necesar reglați înălțimea spătarului (a se consulta paragraful „REGLAREA ÎNĂLȚIMII SPĂTARULUI”).

ATENȚIE! Asigurați-vă că dispozitivul de reglare a centurii de siguranță rămâne mai în spate (sau cel puțin aliniat) cu spătarul locului din automobil (Fig. 5).

ATENȚIE! Nu treceți centura de siguranță a mașinii prin poziții diferite față de cele indicate în acest manual de instrucțiuni! (Fig. 12).

ATENȚIE! Controlați că ați asigurat corect copilul în scaunul său, astfel încât să nu alunece în față.

Instalarea scaunului de mașină fără copil

Când nu trebuie folosit pentru transportul copilului, scaunul de mașină trebuie în orice caz ancorat cu centura de siguranță în trei puncte de prindere, sau poate fi pus în portbagaj. Scaunul

de mașină pentru copii lăsat neancorat poate constitui un pericol pentru pasageri în caz de accident sau de frâne bruște.

Cum scoatem copilul din scaunul de mașină

Este suficient să desfacem catarama de la centura de siguranță, ținând-o până la învârtirea completă pe dispozitivul de pretensionare.

Dezinstalarea scaunului de mașină pentru copii din automobil

ATENȚIE! Scoateți copilul din scaunul de mașină înainte de a începe dezinstalarea acestuia.

1. Decuplați centura de siguranță a automobilului.

2. Scoateți partea diagonală a centurii din ghidaje ținând-o până la învârtirea completă pe dispozitivul de pretensionare.

Instalare și dezinstalare suport pahar

Scaunul de mașină pentru copii este prevăzut cu 2 cuplaje, unul pe dreapta și unul pe stânga șezutului pentru a permite instalarea suportului pentru pahar în funcție de necesități.

Pentru instalare suport pahar:

1. Introduceți suportul pentru pahar în respectivul locaș (Fig. 13).

2. Împingeți-l în jos până când simțiți că se blochează (Fig. 14).

ATENȚIE! Nu introduceți în suportul pentru pahar obiecte din sticlă sau lichide calde, copilul s-ar putea accidenta.

Pentru a-l dezinstala:

1. Apăsăți clapeta din spatele suportului și ridicăți-l, decuplându-l astfel din cuplajele respective (Fig. 15).

Cuplajele suportului pentru pahar sunt prevăzute cu un dispozitiv construit în mod special pentru a-l menține mereu în poziție orizontală. Pentru a învârti și așeza în poziția dorită suportul pentru pahar:

1. Apăsăți clapeta din spate și învârtiți suportul pentru pahar până la obținerea poziției dorite.

Reglarea înălțimii spătarului

Înălțimea spătarului se poate regla în 10 poziții pentru a adapta cât mai bine scaunul pentru copii la înălțimea copilului.

Atenție la capul copilului, acesta trebuie susținut

nut în mod corect iar centura diagonală a automobilului trebuie să fie sprijinită corect pe umărul acestuia.

În faza de reglare a înălțimii spătarului aveți grijă ca poziția ghidajului centurii diagonale (B) să fie situată deasupra umărului la o distanță de cel mult 2 cm (fig. 16).

Pentru a efectua reglarea:

1. Apăsați cu o mână maneta de reglare a înălțimii spătarului (L) aflată pe spatele tetierei (fig. 17).
2. Ridicați/apăsați în jos spătarul pentru a-l adapta la înălțimea spatelui copilului (fig. 18)
3. Lăsați maneta verificând cuplarea acesteia în poziția dorită.

Reglarea lățimii spătarului

Lățimea spătarului scaunului de mașină pentru copii poate fi reglată pentru a adapta mai bine scaunul la mărimea copilului.

Pentru a efectua această reglare acționați roata de reglaj pentru lărgimea spătarului (K) vizibilă deasupra tetierei:

1. Învârtind în sens invers acelor ceasornicului spătarul se lărgiște (fig. 19) iar în sensul acelor ceasornicului se restrânge (fig. 20).

Reglarea înclinației spătarului/șezutului

Scaunul de mașină pentru copii poate fi reclinat acționând butonul care reglează înclinarea (H). Scaunul de mașină pentru copii are spătarul/șezutul reclinabile în 4 poziții pentru a putea permite copilului să călătorească în poziții cât mai confortabile.

Pentru a reclina spătarul este suficient să apăcați partea frontală a șezutului cu mâna (fig 21) și să trageți înspre dumneavoastră.

Pentru a readuce scaunul copilului în poziție verticală, apăsați butonul de reglare a reclinării (H) împingând șezutul spre spătarul banchetei automobilului.

ATENȚIE! Nu reclinați scaunul copilului în timpul folosirii. Înainte de a efectua operații de reglaj al spătarului trebuie să scoateți copilul din scaunul său. După ce ați reclinat sau readus în poziție verticală scaunul pentru copii Oasys, verificați ca centura de siguranță a mașinii cu prindere în trei puncte să fie întinsă corect și la o distanță de cel mult 2 cm deasupra umărului

copilului (fig. 16).

Efectuați aceste operații doar cu mașina oprită.

Scoaterea tapițeriei spătarului/șezutului

Husa scaunului de mașină pentru copii poate fi înlăturată complet și se poate spăla. Se mulează pe structură cu ajutorul velcroului și al elasticului (Fig. 22).

Ridicați complet spătarul (C) și slăbiți aripioarele laterale (N).

Spătar

Începând cu partea de jos a aripioarelor laterale, desfaceți husa textilă (fig. 23) înlăturând-o complet.

Continuați să desfaceți partea centrală a spătarului, de jos în sus, înlăturând complet și partea cu tetiera. Atenție la elasticul de suport aflat în spatele spătarului. (fig.24)

Șezut

1. Desfaceți velcroul posterior de pe șezut (fig. 25).
2. Trageți husa textilă astfel încât să tensionați elastic și să-l scoateți de pe ghidajul centurii de siguranță abdominale (F), de pe ambele părți (fig. 26).
3. Apucând cele două elastice, scoateți complet partea de husă textilă de pe ghidajele centurilor de siguranță abdominale (F) de pe ambele părți (Fig. 27).
4. Protecția centrală este prinsă de spătar cu ajutorul a două clapete, trageți în sus protecția centrală, decuplând clapetele din locașele lor (fig. 28).
5. Scoateți husa textilă de pe brațele scaunului
6. Completați scoaterea husei trăgând în sus întărirea triunghiulară din plastic fixată în jurul butonului de reglare a reclinării (H) (fig. 29 A și 29 B).

Pentru a re poziționa tapițeria:

Ridicați complet spătarul (C) și slăbiți aripioarele laterale (N).

Șezut

Începeți să îmbrăcați șezutul refăcând în sens contrar operațiile de la punctul 6 și până la punctul 1, având grijă să potriviți bine husa pe structură, mai ales în dreptul celor două ghidaje

ale centurii de siguranță abdominale (F), trecând ambele elastice pe sub acestea.

Spătar

Începeți cu teretia având grijă să introduceți elasticul și partea de țesut în acoperitoarea posterioară. După aceea îmbrăcați complet husa, efectuând operațiile de la punctele 1 și 2 în sens contrar.

Întreținerea și curățarea tapițeriei

Operațiile de curățare și întreținere trebuie efectuate de către un adult.

Curățarea tapițeriei

Husa din material textil a scaunului de mașină este complet detașabilă și lavabilă. Pentru spălare urmați instrucțiunile de pe eticheta tapițeriei:



Spălați în mașina de spălat la 30°C



Nu folosiți clor



Nu uscați în mașina de uscat rufe



Nu călcați



Nu curățați chimic

Nu folosiți niciodată detergenți abrazivi sau solvenți.

Nu centrifugați tapițeria, lăsați-o la uscat fără stoarcere.

Tapițeria poate fi înlocuită numai cu una aprobată de producător, fiind parte integrantă din scaunul de mașină pentru copil și deci un element de siguranță.

ATENȚIE! Nu folosiți niciodată scaunul de mașină fără tapițerie, pentru a nu compromite siguranța copilului.

Curățarea părților din plastic

Curățați părțile din plastic doar cu o cârpă umedă, cu apă sau cu un detergent neutru.

Nu folosiți niciodată detergenți abrazivi sau solvenți. Părțile mobile ale scaunului de mașină nu trebuie să fie lubrifiate.

Controlul integrității componentelor

Se recomandă verificarea cu regularitate a integrității și gradului de uzură a următoarelor componente:

- tapițeria: verificați să nu iasă căptușeala sau părți de țesut în exterior. Verificați starea cusăturilor, care trebuie să fie întregi.
- componentele din plastic: verificați gradul de uzură al tuturor componentelor din plastic, care nu trebuie să prezinte semne de deteriorare sau decolorări evidente.

ATENȚIE! În cazul în care scaunul de mașină este deformat sau deosebit de uzat trebuie înlocuit: este posibil să își fi pierdut caracteristicile originale de siguranță.

Păstrarea produsului

Când nu este instalat în automobil, se recomandă păstrarea scaunului într-un loc uscat, ferit de surse de căldură, praf, umiditate și evitate expunerea directă la soare.

Eliminarea produsului

Când scaunul a atins limita de folosire prevăzută, întrerupeți folosirea acestuia și depozitați-l ca deșeu. Cu scopul de a proteja mediul înconjurător, separați deșeurile conform normelor în vigoare din țara dumneavoastră.

GARANȚIE

Produsul este garantat împotriva oricărui defect de conformitate în condiții normale de utilizare conform specificațiilor din instrucțiunile de utilizare.

Astfel, garanția nu se va aplica în caz de daune provocate de utilizarea necorespunzătoare, uzură sau evenimente accidentale.

Pentru durata garanției cu privire la defectele de conformitate, consultați prevederile specifice din legislația națională aplicabilă în țara de achiziție, dacă sunt prevăzute.



Инструкция По эксплуатации

OASYS 2/3

ВАЖНО: ЧТОБЫ ОБЕСПЕЧИТЬ БЕЗОПАСНОЕ ИСПОЛЬЗОВАНИЕ ИЗДЕЛИЯ, ВНИМАТЕЛЬНО ПРОЧИТАЙТЕ ДАННУЮ ИНСТРУКЦИЮ ПОЛНОСТЬЮ И СОХРАНИТЕ ЕЁ НА БУДУЩЕЕ. ЧТОБЫ НЕ ПОДВЕРГАТЬ РЕБЁНКА ОПАСНОСТИ, СТРОГО СЛЕДУЙТЕ ЭТИМ УКАЗАНИЯМ.

ВНИМАНИЕ! ПЕРЕД ИСПОЛЬЗОВАНИЕМ СНИМИТЕ И ВЫБРОСЬТЕ ИМЕЮЩИЕСЯ ПЛАСТИКОВЫЕ ПАКЕТЫ И ОСТАЛЬНЫЕ КОМПОНЕНТЫ УПАКОВКИ. В ЛЮБОМ СЛУЧАЕ, ХРАНИТЕ ИХ В НЕДОСТУПНОМ ДЛЯ ДЕТЕЙ МЕСТЕ. РЕКОМЕНДУЕТСЯ ОСУЩЕСТВЛЯТЬ ИХ УТИЛИЗАЦИЮ В СООТВЕТСТВИИ С НОРМАМИ РАЗДЕЛЬНОГО СБОРА ОТХОДОВ, УСТАНОВЛЕННЫМИ ДЕЙСТВУЮЩИМ ЗАКОНОДАТЕЛЬСТВОМ.

ОЧЕНЬ ВАЖНО! СРАЗУ ЖЕ ОЗНАКОМЬТЕСЬ С СОДЕРЖАНИЕМ!

- Данное автокресло сертифицировано в «Группе 2/3» для перевозки детей весом от 15 до 36 кг (возрастом приблизительно с 3 до 12 лет), в соответствии с требованиями европейского Регламента ECE R 44/04.
- В каждой стране применяются разные правила в отношении безопасности и перевозки детей в автомобиле. Поэтому рекомендуется проверить законодательство вашей страны.
- Все действия по регулировке автокресла должны выполняться исключительно взрослыми лицами.
- Избегайте использования изделия без предварительного ознакомления с инструкцией.
- Опасность серьезных травм для ребёнка не только вследствие аварии, но и при других обстоятельствах (например, резкого торможения и пр.), возрастает, если приведенные в данном руководстве указания не соблюдаются.
- Сохраните инструкцию на будущее: создайте

спинки автокресла имеется специальный карман для инструкции.

- Данное изделие предназначено исключительно для использования в качестве автокресла и не должно использоваться в доме.
- Компания Artsana снимает с себя всякую ответственность в случае использования изделия не по назначению и не в соответствии с данными инструкциями.
- Ни одно автокресло не может гарантировать полную безопасность ребёнка в случае дорожно-транспортного происшествия, но использование данного изделия уменьшает риск серьезных травм или смерти.
- Всегда, даже на коротких участках, перевозите ребёнка с обязательным использованием правильно установленного автокресла. В противном случае его безопасность не гарантируется. В частности, проверяйте, что ремень достаточно натянут, не перекручен и занимает правильное положение.
- Дорожно-транспортное происшествие, в том числе лёгкое, может вызвать повреждение автокресла, не всегда заметные: поэтому оно подлежит замене.
- Не используйте бывшие в употреблении автокресла: они могут иметь конструктивные повреждения, невидимые невооруженным глазом, но отрицательно влияющие на безопасность изделия.
- Не используйте автокресло со следами повреждений, деформации, значительного износа или при отсутствии составных частей: т.к. оно может утратить исходные свойства безопасности.
- Запрещаются модификации или дополнения к изделию, не утвержденные производителем.
- Запрещается использование неоригинальных или не одобренных производителем компонентов, запасных частей или принадлежностей.
- Не используйте посторонние предметы, например, подушки или покрывала, чтобы установить автокресло выше в автомобиле или чтобы приподнять ребёнка над автокреслом: в случае дорожно-транспортного происшествия автокресло может исполнять свои функции неправильно.

- Проверяйте, чтобы между ребёнком и автокреслом, между автокреслом и сидением автомобиля или между автокреслом и дверцей автомобиля не находилось посторонних предметов (напр., рюкзак, портфель).
- Проверяйте, чтобы сидения автомобиля (складные, откидные или поворотные) были надежно закреплены.
- Проверьте, чтобы не перевозились, особенно на задней полке внутри автомобиля, предметы или багаж, которые не прикреплены или не установлены безопасным образом: в случае аварии или резкого торможения они могут нанести травмы пассажирам.
- Не позволяйте детям играть с компонентами и составными частями автокресла.
- Ни в коем случае не оставляйте ребёнка одного в автомобиле - это опасно!
- Не усаживайте в автокресло одновременно несколько детей.
- Убедитесь в том, что все пассажиры автомобиля используют собственные ремни безопасности. Это необходимо для их собственной безопасности, а также во избежание травмирования ребёнка в случае дорожно-транспортного происшествия или резкого торможения.
- **ВНИМАНИЕ!** Во время действий по регулировке кресла (наклон спинки, размещение столика) следите, чтобы его подвижные части не касались ребёнка.
- Если во время движения необходимо отрегулировать автокресло или подправить что-то у ребёнка, остановите автомобиль в надёжном месте.
- Периодически проверяйте, чтобы ребёнок не расстегнул пряжку ремня безопасности и не тряс кресло или его части.
- Из соображений безопасности необходимо избегать кормления ребёнка во время поездки, в частности, не давать ему леденцы, мороженое или другие продукты на палочке. В случае аварии или резкого торможения они могут травмировать ребёнка.
- Во время продолжительных поездок рекомендуется часто останавливаться: в автокресле ребёнок быстро утомляется и нуждается в движении. Рекомендуется во всех

случаях усаживать и вынимать ребёнка со стороны тротуара (находясь рядом).

- Не удаляйте этикетки и другие опознавательные знаки с обивки автокресла, чтобы не повредить её.
- Избегайте длительного нахождения кресла на солнце: это может привести к обесцвечиванию материалов и тканевых покрытий.
- После продолжительного пребывания на солнце следует проверить температуру автокресла: если части автокресла все еще нагреты, дождитесь их остывания и только потом усаживайте в него ребёнка.

ОБРАТИТЕ ВНИМАНИЕ

1. Данное устройство для удерживания детей «универсального» типа сертифицировано согласно требованиям Регламента № 44, с поправками для серии 04. Оно совместимо с большей частью, но не всеми, автомобильными сидениями.
2. Превосходная совместимость легче достигается в случаях, когда производитель автомобиля заявляет в руководстве по эксплуатации автомобиля, что автомобиль предусматривает установку детских удерживающих устройств «универсального» типа рассматриваемой возрастной категории.
3. Данное устройство для удерживания классифицировано как «универсальное» согласно более строгим критериям по сравнению с предыдущими моделями, в которых данное обозначение отсутствует.
4. Устройство предназначено исключительно для применения на транспортных средствах, снабженных статическими или инерционными ремнями безопасности с креплением в трёх точках, сертифицированным на основании Стандарта UN/ECE № 16 или других равнозначных стандартов.
5. В случае сомнения свяжитесь с производителем детских удерживающих устройств или с поставщиком.

ОГРАНИЧЕНИЯ И ТРЕБОВАНИЯ К ИСПОЛЬЗОВАНИЮ ИЗДЕЛИЯ И СИДЕНИЯ АВТОМОБИЛЯ

ВНИМАНИЕ! Строго придерживайтесь следу-

ющих ограничений и требований к использованию автокресла и сидения автомобиля: иначе безопасность не гарантируется.

- Вес ребёнка должен находиться в пределах от 15 до 36 кг.

- Сиденье автомобиля должно быть оснащено статическим или инерционным 3-точечным ремнем безопасности, сертифицированным согласно требованиям Стандарта UN/ECE №16 или других равноценных стандартов (Рис. 1 – Рис. 2).

- Застёжка ремня безопасности может оказаться слишком длинной, превышающей предусмотренную высоту относительно нижней части сиденья (Рис. 3). В этом случае автокресло не должно крепиться на такое сиденье; найдите для крепления подходящее сидение, в котором отсутствует данная проблема. За дополнительной информацией по этому вопросу обратитесь к представителям производителя автомобиля.

- Детское автокресло может устанавливаться на переднем пассажирском сидении или на любом заднем сидении автомобиля и должно располагаться всегда по ходу движения. Запрещается использовать настоящее автокресло на сидениях, повернутых боком или спиной к ходу движению автомобиля (Рис. 4).

ВНИМАНИЕ! Согласно статистическим данным о ДТП задние сиденья автомобиля являются более безопасными по сравнению с передними: поэтому рекомендуется устанавливать автокресло на задние сиденья. Особенно безопасно центральное заднее сиденье, если оно снабжено ремнём безопасности с креплением в трёх точках. В этом случае рекомендуется установить автокресло на центральном заднем сидении автомобиля.

Если автокресло устанавливается на переднем сидении автомобиля, рекомендуется для большей безопасности максимально отодвинуть назад сидение с учетом находящихся сзади пассажиров и отрегулировать спинку по возможности строго вертикально. Если автомобиль оснащен механизмом, регулирующим высоту ремня безопасности, расположите сам ремень как можно ниже. Затем проверьте, что регулятор ремня находится позади (или, в

крайнем случае, вровень) со спинкой автомобильного сиденья (Рис. 5А и 5В).

Если переднее сиденье оснащено фронтальной подушкой безопасности, не рекомендуется устанавливать на него детское автокресло. При установке на любом сидении, защищённом воздушной подушкой безопасности, обязательно следуйте инструкциям к автомобилю. Убедитесь в том, что пряжка трехточечного ремня безопасности автомобиля не расположена слишком высоко и не опирается на подлокотник автокресла (рис. 3). В противном случае попробуйте установить детское автокресло на другое место для сидения в автомобиле.

ИНСТРУКЦИЯ ПО ИСПОЛЬЗОВАНИЮ Указатель

- Установка в автомобиле детского автокресла с помощью автомобильных ремней безопасности и размещение ребёнка в автокресле.
- Установка в автомобиле детского автокресла без ребёнка.
- Как вынуть ребёнка из автокресла.
- Снятие детского автокресла из автомобиля.
- Крепление и снятие подстаканника.
- Регулировка спинки по высоте.
- Регулировка спинки по ширине.
- Регулировка наклона спинки/сиденья.
- Снятие чехла со спинки/сиденья.
- Уход и очистка чехла.

Компоненты

- A. Подголовник
- B. Направляющая диагонального ремня
- C. Спинка
- D. Подлокотники
- E. Сидение
- F. Направляющая поясного ремня
- G. Подстаканник
- H. Кнопка регулировки наклона
- I. Кнопка открытия/закрытия направляющей ремня
- J. Крепление для подстаканника
- K. Колесико для регулировки спинки по ширине
- L. Рычаг для регулировки спинки по высоте
- M. Задний карман для брошюры с инструкциями
- N. Боковые крылышки

Установка в автомобиле детского автокресла с помощью автомобильных ремней безопасности и размещение ребёнка в автокресле

ВНИМАНИЕ! В данном руководстве рассматривается вариант установки автокресла на правом заднем сидении автомобиля.

При установке в других положениях последовательность действий соблюдается.

1. Установите автокресло на сидение автомобиля так, чтобы его спинка опиралась на спинку автомобильного сидения (Рис. 6).

ВНИМАНИЕ! Убедитесь, что подголовник сидения в автомобиле не подталкивает вперед подголовник детского автокресла (Рис.7). Если это происходит, снимите подголовник с автомобильного сидения, на котором установлено автокресло. Помните о том, что подголовник необходимо будет снова установить на сидение автомобиля для пассажира сразу после снятия детского автокресла.

ВНИМАНИЕ! Задняя часть автокресла должна плотно прилегать к сидению.

2. Усадите ребёнка в автокресло так, чтобы его спина плотно прилегала к спинке автокресла.

3. Проверьте высоту спинки (см.параграф «РЕГУЛИРОВКА СПИНКИ ПО ВЫСОТЕ»).

4. Проверьте ширину спинки (см.параграф «РЕГУЛИРОВКА СПИНКИ ПО ШИРИНЕ»).

5. Введите диагональную часть автомобильного ремня безопасности в предназначенную для него направляющую (В). Убедитесь в состоявшейся блокировке кнопки открытия/закрытия направляющей ремня (I), ориентиром служит белая линия (Рис.8).

6. Пристегните ремень безопасности автомобиля, пропустив поясную часть в предназначенные для неё направляющие красного цвета (F) под двумя подлокотниками, а диагональную часть - под подлокотником со стороны пряжки (Рис. 9).

7. Протяните диагональный участок ремня автомобиля вверх, так чтобы весь ремень оказался хорошо натянутым и плотно прилегал к груди и ногам ребёнка. Не затягивайте ремень слишком крепко! (Рис. 10).

ВНИМАНИЕ! Проверьте правильное натяжение автомобильного ремня безопасности.

ВНИМАНИЕ! Убедитесь в том, что автомобильный ремень безопасности не перекручен (Рис. 11).

ВНИМАНИЕ! Убедитесь, что диагональный ремень правильно проходит по плечу ребёнка (Рис. 10) и не давит ему на шею; при необходимости отрегулируйте высоту спинки (см. параграф «РЕГУЛИРОВКА СПИНКИ ПО ВЫСОТЕ»).

ВНИМАНИЕ! Убедитесь в том, что регулятор ремня находится позади или, в крайнем случае, на одном уровне со спинкой автомобильного сидения (Рис. 5).

ВНИМАНИЕ! ЗАПРЕЩАЕТСЯ продевать ремень автомобиля в местах, отличающихся от указанных в данном руководстве! (Рис. 12)

ВНИМАНИЕ! Убедитесь, что ребёнок правильно пристегнут к автокреслу и не соскальзывает вперед.

Установка в автомобиле детского автокресла без ребёнка

Когда ребёнок не перевозится, автокресло можно оставить в автомобиле, зафиксировав его 3-точечным ремнём безопасности, или убрать его в багажник. Не закрепленное автокресло служит источником опасности для пассажиров в случае ДТП или резкого торможения.

Как вынуть ребёнка из автокресла

Достаточно расстегнуть пряжку автомобильного ремня безопасности, придерживая её во время сматывания.

Снятие детского автокресла из автомобиля

ВНИМАНИЕ! Перед откреплением автокресла выньте из него ребёнка.

1. Отстегните ремень безопасности автомобиля.

2. Выньте из направляющей диагональный участок ремня, придерживая его во время сматывания.

Крепление и снятие подстаканника

По бокам сидения автокресла, справа и слева, предусмотрены 2 насадки, позволяющие установить по желанию подстаканник.

Чтобы установить подстаканник:

1. Вставьте подстаканник в соответствующую насадку (Рис. 13).

2. Протолкните подстаканник вниз, пока он не заблокируется (Рис. 14).

ВНИМАНИЕ! Не устанавливайте на подстаканник стеклянные емкости и горячие напитки, это опасно для ребёнка.

Чтобы снять подстаканник:

1. Нажмите на задний рычаг подстаканника и приподнимите его, открепив с соответствующих насадок (Рис. 15).

Вставки подстаканника оснащены специальным устройством, удерживающим его строго в горизонтальном положении.

Чтобы повернуть и установить в нужное положение подстаканник:

1. Нажмите на задний рычаг и поверните подстаканник в нужное положение.

Регулировка спинки по высоте

В соответствии с ростом ребёнка спинку можно установить по высоте в одном из 10 предусмотренных положений.

Отрегулируйте высоту так, чтобы голова ребёнка надёжно удерживалась, а диагональный ремень правильно проходил по его плечу.

Во время регулировки высоты спинки проверьте, что направляющая диагонального ремня (В) может проходить поверх плеча на расстоянии не более 2 см (Рис. 16).

Для выполнения регулировки:

1. Нажмите рукой на регулировочный рычаг высоты спинки (L), расположенный сзади подголовника (Рис. 17).

2. Поднимите/опустите спинку, чтобы приспособить её под высоту плеч ребёнка (Рис. 18).

3. Отпустите рычаг, убедившись, что спинка заблокирована в нужном положении.

Регулировка спинки по ширине

Ширину спинки можно отрегулировать, чтобы лучше приспособить автокресло под размеры ребёнка.

Выполните регулировку ширины спинки с помощью колёсика (К), расположенного над подголовником:

1. При вращении колёсика против часовой стрелки ширина спинки увеличивается

(Рис. 19), по часовой стрелке - ширина спинки уменьшается (Рис. 20).

Регулировка наклона спинки/сиденья

Наклон спинки осуществляется с помощью кнопки регулировки наклона (Н).

Спинка автокресла может принимать 4 положения, чтобы обеспечить ребёнку наибольший комфорт в пути.

Чтобы наклонить спинку, достаточно взяться за сиденье через переднее отверстие (Рис. 21) и потянуть его на себя.

Чтобы вернуть автокресло в вертикальное положение, нажмите на кнопку регулировки наклона (Н), протолкнув сиденье к спинке автомобильного сиденья.

ВНИМАНИЕ! Не наклоняйте автокресло во время использования. Перед выполнением регулировки необходимо вынуть ребёнка из автокресла.

Наклонив или выровняв автокресло Ooasys, обязательно проверьте, чтобы 3-точечный ремень безопасности автомобиля был правильно натянут и оставалось не более 2 см над плечом ребёнка (Рис. 16).

Выполняйте эти действия только во время остановки автомобиля.

Снятие чехла со спинки/сиденья

Чехол автокресла является полностью съёмным и пригодным к стирке. Он фиксируется к каркасу с помощью липучек и резинок (Рис. 22).

Полностью поднимите автокресло (С) и раскройте боковые крылышки (N).

Спинка

Начиная с нижней части боковых крылышек, растяните липучки и снимите текстильный чехол (Рис. 23).

Затем снизу вверх отделите центральную часть спинки, полностью сняв также и чехол подголовника с помощью резинки, которая находится позади спинки (Рис.24).

Сидение

1. Отстегните заднюю липучку сиденья (Рис. 25).

2. Потяните за чехол так, чтобы натянуть резинку и высвободить его из направляющей поясного ремня (F) с обеих сторон (Рис. 26).

3. Взявшись за две резинки, полностью снимите чехол с направляющих поясного ремня (F) с обеих сторон (Рис. 27).
4. Центральное защитное приспособление прикреплено к спинке с помощью двух зубцов, потяните вверх защитное приспособление, выдвигая зубцы из соответствующих гнезд (Рис. 28).
5. Снимите обивку с подлокотников.
6. Завершите снятие чехла, потянув вверх пластмассовый укрепляющий треугольный компонент поддержки, который находится возле кнопки регулировки наклона (H) (Рис. 29 А и 29 В).

Чтобы снова надеть чехол:

Полностью поднимите спинку и раскройте боковые крылышки.

Сидение

Начните надевать чехол на сиденье, выполняя в обратном порядке операции с 6-ой по 1-ую, внимательно следя за тем, чтобы идеально надеть чехол на каркас, особенно возле двух направляющих поясного ремня (F), пропустив обе резинки под ними.

Спинка

Начните надевать чехол на подголовник, вставив резинку и текстильную обивку в заднюю накладку. Затем полностью наденьте чехол, выполнив в обратном порядке операции 1 и 2.

Уход и очистка чехла

Операции по очистке и уходу должны выполняться только взрослыми лицами.

Очистка чехла

Чехол автокресла является полностью съёмным и пригодным к стирке. Инструкции для стирки приведены на этикетке самого чехла:



Стирка в стиральной машине при 30°C



Не отбеливать



Не сушить в сушильной машине



Не гладить



Не подвергать химической чистке

Запрещается использование абразивных моющих средств или растворителей.

Не сушите чехол в centrifuge. Дайте ему высохнуть без отжимания.

Чехол является неотъемлемой частью автокресла и следовательно, элементом безопасности, поэтому его можно заменять другим, только если он утверждён производителем автокресла.

ВНИМАНИЕ! Чтобы не подвергать ребёнка опасности, запрещается использовать автокресло без прилагающегося чехла.

Очистка пластмассовых частей

Очищайте пластмассовые части тряпкой, смоченной в воде или в нейтральном моющем средстве.

Запрещается использовать абразивные средства или растворители. Запрещается смазывать подвижные части автокресла.

Проверка целостности компонентов

Рекомендуется регулярно проверять целостность и износ следующих компонентов:

- чехол - проверьте, чтобы набивка или её части не выступали наружу. Проверьте целостность швов.
- пластмассовые части - проверьте износ всех пластмассовых частей, которые не должны иметь явных признаков поломки или обесцвечивания.

ВНИМАНИЕ! Деформированное или сильно изношенное автокресло подлежит замене, т.к. оно может утратить исходные свойства безопасности.

Хранение изделия

Если изделие не установлено в автомобиле, рекомендуется хранить его в сухом прохладном месте, защищённом от пыли, влажности и прямых солнечных лучей.

Утилизация изделия

По окончании срока службы, предусмотренного для автокресла, прекратите его исполь-

зование и отправьте на утилизацию. Следуя политике охраны окружающей среды, разделите различные типы отходов, согласно законодательству вашей страны.

ГАРАНТИЯ

Изделие гарантируется на отсутствие дефектов соответствия при нормальных условиях использования, согласно указаний инструкций по эксплуатации.

В любом случае, гарантия не будет действительна в случае ущерба, обусловленного несоответствующим использованием, изнашиванием или непредвиденными обстоятельствами.

В отношении длительности гарантии на дефекты соответствия см. специальные положения национальных стандартов, применяемых в стране приобретения изделия, когда они предусмотрены.



ملاحظة مهمة: قبل استعمال المَنَج عليك بقراءة دليل التعليمات كله بعناية وذلك لتجنب مخاطر الاستعمال. كما يجب الاحتفاظ بهذا الدليل للرجوع إليه عند الحاجة في المستقبل. للمحافظة على سلامة طفلك، عليك باتباع التعليمات بحذافيرها.

تنبيه! قبل الاستعمال، يجب إزالة الأكياس البلاستيكية وكافة الأجزاء الداخلة في تغليف هذا المَنَج والتخلص منها ووضعها بعيداً عن متناول أيدي الأطفال في كافة الأحوال. ننصح بأن تتم عملية التخلص من هذه المواد بطريقة تفريق الخلفات وبالاستناد إلى القوانين السارية.

ملاحظات مهمة جداً! يجب قراءتها فوراً
 • هذا الكرسي موثق "لمجموعة 2/3" وهو مخصص لنقل الأطفال الذين تتراوح أوزانهم بين 15 و36 كيلو (أي الذين تتراوح أعمارهم بين 3 سنوات و12 سنة تقريباً). وذلك بالاستناد إلى اللائحة الأوروبية ECE R44/04.

• لكل بلد قوانينه وتعليماته الخاصة التي تتعلق بسلامة نقل الأطفال في المركبات. لهذا، ننصح بالاتصال بالسلطات المحلية للحصول على معلومات إضافية.

• يجب أن يقوم شخص بالغ فقط بعمليات تعديل الكرسي.

• لا تسمح لأي شخص باستعمال هذا الكرسي إلا بعد قراءة التعليمات.

• يزداد خطر إصابة الطفل بأضرار جسيمة، ليس فقط في حالة وقوع حادث ما، وإنما في حالات أخرى أيضاً (مثل توقف السيارة المفاجئ، وغير ذلك) إذا لم يتم اتباع هذه التعليمات بصورة دقيقة.

• يجب الاحتفاظ بدليل التعليمات هذا للاطلاع عليه عند الحاجة مستقبلاً: خلف مسند ظهر كرسي السيارة للطفل هناك جيب يمكن استخدامه لحفظ دليل تعليمات الاستعمال.

• إن هذا المَنَج مخصص للنقل في السيارة وليس للاستعمال المنزلي.

• لا تعتبر شركة Artsana مسؤولة في حالة الاستخدام الخاطئ لهذا المَنَج وفي حالة

استعمال المَنَج بطريقة مخالفة للتعليمات. • لا يوجد هناك كرسي يضمن السلامة التامة للطفل في حالة وقوع حادث ما. غير أن استعمال هذا الكرسي من شأنه أن يقلل من خطر إصابة الطفل بأضرار بالغة في حالة حصول حادث ما. • يجب نقل الطفل في السيارة باستعمال كرسي السيارة هذا دائماً. ويجب أن يكون هذا الكرسي مثبتاً بطريقة صحيحة. كما يجب استعمال الكرسي حتى عند التنقل لمسافات قصيرة. أن عدم استعمال الكرسي يؤدي إلى أضرار. عليك بالتأكد بشكل خاص من أن الحزام مشدود بقوة ومن أنه غير ملتف على نفسه أو موضوع بطريقة خاطئة.

• في حالة وقوع حادث ما، حتى ولو كان طفيفاً أو في حالة سقوط الكرسي، قد يتعرض كرسي السيارة للطفل إلى تلف قد لا يكون واضحاً للعيان. لذا يصبح من الضروري استبداله. • لا تستخدم كرسي سيارة للطفل كان قد استعمل من قِبَل الآخرين. حيث من الممكن أن تكون بهذا الكرسي عيوب غير واضحة للعيان. ما يؤدي إلى تقليل السلامة التي يوفرها.

• لا تستخدم كرسي السيارة للطفل إذا كان متضرراً أو مشوهاً أو مستهلكاً جداً أو إذا كان أي جزء من أجزائه ناقصاً. حيث أن الكرسي بحالته هذه يمكن أن يكون قد فقد خصائص السلامة الأصلية فيه.

• لا تُدخِل أية تعديلات أو إضافات على المَنَج إلا بموافقة الشركة المصنعة.

• لا تركب على كرسي السيارة للطفل هذا أية ملحقات أو قطع غيار أو أجزاء لم يتم الحصول عليها من الشركة المصنعة أو لم تتم الموافقة عليها من قِبَل الشركة المصنعة.

• لا تضع أي شئٍ مثل الوسائد أو الأغشية لتعليق كرسي السيارة للطفل عن مقعد السيارة أو لتعليق الطفل عن كرسي السيارة للطفل. لأن الكرسي قد لا يعمل بطريقة صحيحة في حالة وقوع حادث ما.

• تأكد من عدم وجود أي شئٍ (مثل حقائب المدارس أو الحقائب التي تحمل على الكتف) بين الطفل وكرسي السيارة للطفل أو بين هذا الكرسي ومقعد السيارة أو بين هذا الكرسي وباب السيارة. • تأكد من إحكام تثبيت مقاعد السيارة القابلة للطي أو الدوران أو الانحناء. • لا تنقل أية أغراض أو أمتعة غير مربوطة أو غير

بتفحص الكرسي للتأكد من عدم سخونة أجزائه. قبل إجلاس الطفل عليه. في حالة ارتفاع درجة حرارة أجزاء الكرسي. يجب الانتظار حتى تبرد ثم يمكن إجلاس الطفل. وذلك لمنع تعريض الطفل للاحتراق بهذه الأجزاء.

تحذير مهم

- 1- إن هذا المنتج هو عبارة عن أداة "عالية" لتثبيت الطفل. وهو مونتج بالاستناد إلى توجيه الأخاد الأوروبي رقم 44 ومجموعة التعديلات 04. ويمكن استخدام هذا المنتج بشكل عام في السيارات. وهو يتوافق مع أغلب مقاعد السيارة ولكن ليس مع جميعها.
- 2- يمكن الحصول على التوافق الكامل بصورة أسهل في الحالة التي يذكر فيها مصنع السيارة في دليل المركبة بأن السيارة مهيأة لتركيب الأدوات "العالية" لتثبيت الأطفال وأعمار الأطفال المشمولين بهذا.
- 3- لقد تم تصنيف أداة التثبيت هذه على أنها "عالية" بناء على معايير مطابقة مواصفات أكثر صرامة من تلك المتبعة في الموديلات السابقة التي لم يذكر فيها هذا التحذير.
- 4- يمكن استعمال المنتج فقط في السيارات التي تحتوي على أحزمة أمان ثلاثية النقاط. التي تكون من النوع الثابت أو المزود بشداد والمعتمدة بناء على توجيه رقم 16 UNECE أو ما شابهها من التعليمات.
- 5- إذا كانت لديكم أية تساؤلات. يرجى الاتصال بالشركة المصنعة لأداة تثبيت الطفل أو بالبناع.

شروط ومتطلبات الاستعمال الخاصة بكرسي

الطفل ومقعد السيارة

- تنبيه! يجب احترام الشروط والمتطلبات التالية التي تتعلق باستعمال المنتج ومقعد السيارة بكل دقة. وإلا فإن السلامة التامة لن تكون مضمونة.
- يجب أن يتراوح وزن الطفل بين 15 و 36 كيلو.
 - يجب أن يكون مقعد السيارة مزوداً بحزام أمان ثلاثي النقاط من النوع الثابت أو المزود بشداد. ويجب أن يكون مونتجاً بالاستناد إلى التوجيه UN/ ECE 16 أو غير هذا من التعليمات المماثلة (الصورة 1 - الصورة 2).
 - يمكن أن يكون مشبك حزام الأمان طويلاً جداً فيزيد عن الارتفاع المطلوب بالنسبة للقسم السفلي من المقعد (الصورة 3). في هذه الحالة لا يجب

- مثبتة بشكل صحيح خاصة على الرف الخلفي داخل السيارة. حيث أن هذه الأغراض من شأنها أن تؤذي ركاب السيارة في حالة وقوع حادث أو توقف السيارة بشكل مفاجئ.
- لا تسمح لأطفال آخرين بالعبث بأجزاء أو مكونات كرسي السيارة للطفل.
- لا تترك الطفل على الكرسي لوحده دون مراقبة لأي سبب من الأسباب. لأن هذا قد يصبح مصدر خطر عليه!
- لا تنقل أكثر من طفل واحد على الكرسي في المرة الواحدة.
- تأكد من ارتداء كافة ركاب السيارة لأحزمة الأمان عند التنقل. وذلك للمحافظة على سلامتهم وكذلك لأنهم قد يصطدموا بالطفل ويؤذوه إن لم يرتدوا الأحزمة.
- تنبيه: عند القيام بعمليات التعديل (مسند الرأس ومسند الظهر). يجب التأكد من عدم ملامسة الأجزاء المتحركة في كرسي السيارة للطفل لجسم الطفل.
- عندما تكون السيارة متحركة وتنوي إجراء عمليات تعديل على كرسي السيارة للطفل أو إذا كنت تنوي تعديل جلسة الطفل. عليك بإيقاف السيارة أولاً في مكان آمن قبل إجراء هذه العمليات.
- تأكد باستمرار من أن الطفل لا يقوم بفتح مشبك ربط حزام الأمان ومن أنه لا يعبت بكرسي السيارة للطفل أو بأجزائه.
- لا تقدم للطفل أية أطعمة عند التنقل. خاصة المصاصات السُّكَّرية والمثلجات المحمولة على عيدان. أو غير هذا من الأطعمة التي تحمل على عيدان. لأنها قد تؤذي الطفل في حالة وقوع حادث ما أو عند توقف السيارة بصورة مفاجئة.
- يجب التوقف بين حين وآخر عند القيام برحلات طويلة. لأن الطفل يكون عُرضة للتعب بسرعة وهو جالس على كرسي السيارة للطفل ويكون بحاجة للحركة. ننصح بإجلاس وإنزال الطفل من طرف الرصيف (يجب مرافقة الطفل عن الصعود والنزول).
- لا تقم بإزالة العلامات والماركات من على كسوة كرسي السيارة للطفل لأن هذا يؤدي إلى تضرر الكسوة.
- تجنب تعريض كرسي السيارة للطفل إلى الشمس لمدة طويلة لأنها قد تؤدي إلى تغيّر في لون أجزاء وأقمشة الكرسي.
- في حالة ترك السيارة في الشمس. يجب القيام

- الطفل.
- رفع الطفل من على الكرسي.
- فصل كرسي الطفل عن السيارة.
- تركيب وإزالة حامل القدح.
- تعديل ارتفاع مسند الظهر.
- تعديل عرض مسند الظهر.
- تعديل انحناء مسند الظهر/مقعد الكرسي.
- إمكانية إزالة الكسوة عن مسند الظهر/مقعد الكرسي.
- صيانة الكسوة وتنظيفها.

الأجزاء المكوّنة

- A. مسند الرأس
 - B. مرا الحزام الفُطري
 - C. مسند الظهر
 - D. مسندا الذراعين
 - E. مقعد الكرسي
 - F. مرا الحزام البطني
 - G. حامل للقدح
 - H. زر تعديل الانحناء
 - I. زر فتح/إغلاق مر الحزام
 - J. مربط حامل القدح
 - K. عجلة لتعديل عرض مسند الظهر
 - L. عتلة لتعديل ارتفاع مسند الظهر
 - M. جيب خلفي لحفظ دليل التعليمات
 - N. جناحان جانبيين
- تنبية! تشير الاحصائيات عن الحوادث بأن المقاعد الخلفية في السيارة بصورة عامة، هي أكثر أماناً من المقعد الأمامي: لذا ننصح بوضع كرسي الطفل على المقاعد الخلفية. وبشكل خاص على المقعد الخلفي الأوسط الذي يعتبر أكثر المقاعد أماناً. إذا كان مزوداً بحزام ثلاثي النقاط: في هذه الحالة ننصح بوضع كرسي السيارة للطفل على المقعد الخلفي الأوسط.
- في حالة وضع كرسي الطفل على المقعد الأمامي. وللحصول على أمان أكثر ننصح بإرجاع المقعد الأمامي إلى الخلف إلى أكبر قدر ممكن. بالتماشي مع وجود راكب على المقعد الخلفي. كما يجب تعديل مسند الظهر على أكثر وضعية عمودية. إذا كانت السيارة مزودة بمنظّم لارتفاع حزام الأمان. يجب تثبيت هذا المنظّم على أوطأ نقطة. ثم يجب التأكد من أن منظّم الارتفاع هذا موجود خلف مسند ظهر مقعد السيارة (أو بمحاذاته على الأكثر) (الصورتان 5A و5B).

تركيب كرسي السيارة للطفل في السيارة

باستعمال أحزمة الأمان. ثم إجلال الطفل على الكرسي

تنبيه! تشير هذه التعليمات والرسوم إلى تثبيت كرسي الطفل على المقعد الخلفي الأيمن. عليكم باتباع نفس التسلسل في العمليات عند تركيب الكرسي في مواضع أخرى.

1- ضع الكرسي على المقعد بحيث يتكئ مسند ظهر الكرسي على مسند ظهر مقعد السيارة (الصورة 6).

تنبيه: تأكد من أن مسند الرأس في مقعد السيارة لا يتعارض مع مسند الرأس في كرسي الطفل: أي لا يدفعه إلى الأمام (الصورة 7). إذا حصل هذا، عليك بإزالة مسند الرأس في مقعد السيارة. تذكر أن تعديل مسند الرأس لمقعد السيارة عند إزالة كرسي الطفل وعند استعمال المقعد من قِبَل أحد الركاب. تنبيه: يجب أن يكون الجزء الخلفي لكرسي السيارة

تعليمات الاستعمال

الفهرس

- تركيب كرسي السيارة للطفل في السيارة
- استعمال أحزمة الأمان وإجلال الطفل.
- تركيب كرسي السيارة للطفل في السيارة بدون

خطر لركاب السيارة في حالة وقوع حادث أو في حالة توقف السيارة بشكل مفاجئ.

رفع الطفل من على الكرسي

يمكن رفع الطفل عن الكرسي بمجرد تحرير مشبك حزام السيارة. يجب مرافقة الحزام عند لفه.

فصل كرسي الطفل عن السيارة

تنبيه! ارفع الطفل من على الكرسي قبل القيام بعملية الفصل هذه.

- 1- قم بتحرير حزام السيارة
- 2- أخرج الجزء القُطري للحزام من المر الخاص به. عليك مرافقة الحزام عند لفه.

تركيب وإزالة حامل القذح

كرسي الطفل مزود بملحقين. الأول إلى اليمين والآخر إلى اليسار على جانب مقعد الكرسي وذلك لتثبيت حامل القذح كيفما رغبت.

تركيب حامل القذح:

- 1- أدخل حامل القذح في الملحق الخاص به (الصورة 13).
- 2- اضغط على حامل القذح إلى الأسفل حتى يثبت (الصورة 14).

تنبيه: لا تضع حاويات زجاجية أو سوائل ساخنة في حامل القذح. حيث قد يؤدي هذا إلى الضرر بالطفل. لإزالة حامل القذح:

- 1) اضغط على العتلة الخلفية لحامل القذح وارفع الحامل لفصله عن الملحقات الخاصة به (الصورة 15).

إن ملحقات حامل القذح مزودة بأداة خاصة تسمح له بالبقاء في وضعية أفقية.

- لإدارة حامل القذح ووضعه في الوضعية المطلوبة: 1- اضغط على العتلة الخلفية وقم بإدارة حامل القذح إلى أن يتم التوصل إلى الوضعية المطلوبة.

تعديل ارتفاع مسند الظهر

يمكن تعديل ارتفاع مسند الظهر بتسعة أوضاع حتى يصبح الكرسي موائماً لارتفاع الطفل.

يجب التأكد من احتواء مسند الرأس لرأس الطفل ومن أن الحزام القُطري في السيارة يستند على كتف الطفل بطريقة صحيحة.

في مرحلة تعديل ارتفاع مسند الظهر، عليك بالتأكد من أن مر الحزام القُطري (B) هو فوق الكتف على مسافة لا تزيد عن 2 سم (الصورة 16).

للطفل ملتصقاً تماماً بمقعد السيارة.

2- قم بجلاس الطفل. مع الحرص على أن يكون ظهره ملتصقاً تماماً بمسند الظهر في كرسي الطفل.

3- تأكد من ارتفاع مسند الظهر (برجى الرجوع على فقرة "تعديل ارتفاع مسند الظهر").

4- تأكد من عرض مسند الظهر (برجى الرجوع إلى فقرة "تعديل عرض مسند الظهر").

5- أدخل الجزء القُطري لحزام السيارة في مر الحزام القُطري (B). تأكد من صحة الإغلاق الكامل لزر الفتح/الإغلاق الخاص بحزام (I). وتأكد من أن الخط المرجعي الأبيض هو واضح للعيان (الصورة 8).

6- قم بربط حزام أمان السيارة وذلك بتمرير الجزء البطني في الممرين الأحمرين للحزام (F) من تحت مسندَي الذراعين وتمرير الجزء القُطري من تحت مسند الذراع الموجود جهة مشبك التثبيت (الصورة 9).

7- اسحب الجزء القُطري لحزام السيارة نحو الأعلى. بحيث يصبح الحزام مشدوداً بأكمله وملتصقاً تماماً على صدر وساقَي الطفل. دون شد الحزام بصورة مبالغ فيها (الصورة 10).

تنبيه: تأكد من أن حزام السيارة مشدود بقوة (الصورة 11).

تنبيه: تأكد من أن حزام السيارة غير ملتف على نفسه (الصورة 11).

تنبيه: تأكد من صحة وضعية الحزام القُطري على كتف الطفل (الصورة 10) ومن أنه لا يضغط على رقبتك؛ عليك بتعديل ارتفاع مسند الظهر إذا لزم الأمر (برجى الرجوع إلى فقرة "تعديل ارتفاع مسند الظهر").

تنبيه: تأكد من أن منظّم حزام السيارة موجود خلف مسند ظهر مقعد السيارة (أو بمحاذاته على الأكثر) (الصورة 5).

تنبيه: لا تمرر حزام السيارة أبداً بطريقة تختلف عن تلك المذكورة في دليل التعليمات هذا (الصورة 12).

تنبيه: تأكد من صحة تثبيت الطفل على الكرسي بحيث أن الطفل لا ينزلق إلى الأمام.

تركيب كرسي السيارة للطفل في السيارة بدون الطفل

إذا لم يكن الطفل جالساً على الكرسي، يجب أن يترك الكرسي مربوطاً بواسطة حزام الأمان ثلاثي النقاط في السيارة أو أن يوضع في صندوق السيارة. حيث أن الكرسي غير مربوط يمكن أن يكون مصدر

إن كسوة كرسي السيارة للطفل قابلة للإزالة بالكامل وقابلة للغسل. إن الكسوة مثبتة على الهيكل بواسطة شرائط فلكرو وأجزاء مطاطية (الصورة 22).

ارفع مسند الظهر (C) بالكامل وقم بتعريض الأجنحة الجانبية (N).

مسند الظهر

ابدأ من الجزء السفلي للجناحين الجانبيين. وقم بفصل الغطاء القماشي عن شرائط الفلكرو (الصورة 23). ثم قم بإخراج الغطاء.

استمر بعملية فصل الجزء الأوسط لمسند الظهر من الأسفل نحو الأعلى. وقم أيضاً بإخراج الجزء الخاص بمسند الرأس بالكامل. مع الانتباه إلى جزء التثبيت المطاطي الموجود خلف مسند الظهر (الصورة 24).

مقعد الكرسي

1- افصل شريط الفلكرو الخلفي لمقعد الكرسي (الصورة 25).

2- اسحب الغطاء القماشي بحيث يتم شد الجزء المطاطي ثم افصله عن مر الحزام القَطرِي (F) من الجانبين (الصورة 26).

3- امسك الشريطين المطاطيين وقم بإزالة الجزء القماشي عن مَرِي الحزام البطني (F) بالكامل من الجانبين (الصورة 27).

4- إن الحماية الوسطى مثبتة على مسند الظهر بواسطة وتدين. اسحب الحماية الوسطى نحو الأعلى وذلك لفصل التودين عن موضعي إرسائهما (الصورة 28).

5- أخرج الغطاء القماشي الخاص بمسندَي الذراعين.

6- أكمل عملية إزالة الغطاء بسحب جزء التقوية البلاستيكي المثلث نحو الأعلى. إن هذا جزء التقوية هذا مثبت حول زر تعديل الانحناء (H) (الصورتان 29A و29B)

لإعادة تثبيت الكسوة على الهيكل:

ارفع مسند الظهر وقم بتوسيع الجناحين الجانبيين مقعد الكرسي

ابدأ بإعادة تغطية مقعد الكرسي وذلك بإجراء العمليات من العملية 6 إلى 1 بطريقة معكوسة. مع الانتباه إلى صحة تثبيت الكسوة على الهيكل خاصة في منطقة مَرِي الحزام البطني (F) والقيام بتمرير الجزئين المطاطيين من تحت هذين الممرين.

مسند الظهر

ابدأ بالجزء الخاص بمسند الرأس مع الانتباه إلى إدخال

لإجراء عملية التعديل:

1- اضغط بيد واحدة على عتلة تعديل ارتفاع مسند الظهر (L). هذه العتلة موجودة خلف مسند الرأس (الصورة 17).

2- ارفع أو أنزل مسند الظهر حتى يتناسب مع ارتفاع كتفي الطفل (الصورة 18).

3- اترك العتلة وتأكد من صحة التثبيت في الوضعية المطلوبة.

تعديل عرض مسند الظهر

يمكن تعديل عرض مسند الظهر كي يتلاءم الكرسي مع حجم جسم الطفل بأحسن شكل.

للقيام بعملية التعديل. عليك بإدارة عجلة تعديل عرض مسند الظهر (K) التي يمكن رؤيتها فوق مسند الرأس:

1- يزداد عرض مسند الظهر عند إدارة العجلة بعكس اتجاه عقرب الساعة (الصورة 19) ويصغر عرضه عند إدارة العجلة بإجاه عقرب الساعة (الصورة 20).

تعديل انحناء مسند الظهر/مقعد الكرسي

يمكن إمالة كرسي السيارة للطفل بالضغط على زر تعديل الانحناء (H).

يمكن تعديل انحناء مسند ظهر/مقعد كرسي الطفل بأربعة أوضاع مما يضمن للطفل الراحة التامة عند تنقله بالسيارة.

لإمالة مسند الظهر عليك بالامسك بمقعد الكرسي من الحجرة الأمامية (الصورة 21) والقيام بالسحب نحو.

لإعادة كرسي السيارة للطفل إلى الوضعية

العمودية. عليك بالضغط على زر تعديل الانحناء (H) ودفع مقعد الكرسي نحو مسند ظهر مقعد السيارة.

تنبيه: لا تقم بإمالة كرسي السيارة للطفل عندما يكون الكرسي قيد الاستعمال. يجب رفع الطفل من على الكرسي قبل إجراء عمليات التعديل هذه.

بعد الانتهاء من عملية إمالة أو تقويم وضعية كرسي السيارة Oasys. عليك بالتأكد دائماً من أن حزام السيارة ثلاثي النقاط مشدود بإحكام بطريقة صحيحة وعلى ارتفاع لا يزيد عن 2 سم فوق كتف الطفل (الصورة 16).

يجب القيام بهذه العمليات بعد إيقاف السيارة.

إزالة كسوة مسند الظهر/مقعد الكرسي

التالية:

الجزء المطاطي والقسم القماشى في الغطاء الخلفى. بعد هذا عليك بإكمال عملية إعادة تثبيت الغطاء وذلك بإجراء العمليتين 1 و 2 بطريقة معكوسة.

• الكسوة: يجب التأكد من عدم خروج البطانة أو تساقط أجزاء منها. تأكد من حالة الأحزمة التي يجب أن تكون سليمة دائماً.
• الأجزاء البلاستيكية: يجب التأكد من حالة استهلاك كافة الأجزاء البلاستيكية التي يجب أن تكون خالية من أية علامات تدل على التضرر أو فقدان اللون.

تنبيه! يجب استبدال كرسي الطفل في حالة تشوهه أو تلفه. حيث يمكن بحالته هذه أن يكون قد فقَد خصائصه الأصلية التي تضمن السلامة.

تخزين المنتج

عندما لا يكون الكرسي مثبتاً في السيارة، ننصح بالاحتفاظ به في مكان جاف وبعيد عن مصادر الحرارة والغبار والرطوبة وأشعة الشمس المباشرة.

التخلص من المنتج

بعد انقضاء العمر الافتراضي لكرسي السيارة للطفل. يجب التوقف عن استعماله والتخلص منه مع الخلفات الأخرى. لأسباب تتعلق بحماية البيئة. يجب تفريق أجزاء الكرسي حسب أنواعها. بالاستناد إلى ما نص عليه القوانين المحلية السارية.

الضمان

المنتج مضمون ضد أي عيوب في المطابقة أثناء ظروف الاستخدام العادي كما هو مشار إليه في إرشادات الاستخدام.

ومن ثم لا ينطبق الضمان في حالة التلفيات الناتجة عن الاستخدام الخاطيء أو التهاك أو الحوادث. وبالنسبة لمدة الضمان ضد عيوب المطابقة فيرجى الرجوع إلى الأحكام الخاصة الواردة في القوانين المعمول بها محلياً في بلد البيع. حيثما وجدت.

صيانة الكسوة وتنظيفها

يجب أن يقوم شخص بالغ بعمليات التنظيف والصيانة.

تنظيف الكسوة

إن كسوة كرسي السيارة للطفل قابلة للإزالة بالكامل وقابلة للغسل. عند غسل الكسوة يجب اتباع التعليمات المذكورة على العلامة التي ختوي على التعليمات التالية:

غسل بغسالة الملابس بدرجة حرارة 30 مئوية 

لا تستعمل مبيض 

لا تنشف بالجففة الكهربائية 

لا تكوي 

لا تنظف بالغسيل الجاف 

لا تستعمل المنظفات الكاشطة أو المذيبات.

يجب الامتناع عن عصر كسوة الكرسي بالدوران السريع. ويجب تركها تجف دون عصر.

لا تستبدل الكسوة القماشية إلا بأخرى موثقة من قبل الشركة المصنعة. لأنها تشكل جزءاً لا يتجزأ عن كرسي السيارة للطفل. وعليه فهي تعتبر جزءاً من أجزاء السلامة.

تنبيه: لا تستعمل كرسي السيارة للطفل أبداً بدون الكسوة وذلك لتجنب تعريض الطفل للآذى.

تنظيف الأجزاء البلاستيكية

يمكن تنظيف الأجزاء البلاستيكية فقط بقطعة

قماش مبللة بالماء أو مستحضر تنظيف حيادي.

لا تستعمل أية منظفات كاشطة أو مذيبات. يجب الامتناع تماماً عن تزييت الأجزاء المتحركة في كرسي

الطفل.

التأكد من سلامة الأجزاء

ننصح بالتأكد باستمرار من سلامة وحالة الأجزاء



Інструкція з використання

OASYS 2/3

ВАЖЛИВО: ПЕРЕД ВИКОРИСТАННЯМ УВАЖНО ОЗНАЙОМТЕСЯ З ЦИМ ПОСІБНИКОМ КОРИСТУВАЧА, ЩОБ УНИКНУТИ НЕБЕЗПЕКИ ПІД ЧАС ВИКОРИСТАННЯ ВИРОБУ. ЗБЕРЕЖІТЬ ЦЮ ІНСТРУКЦІЮ ДЛЯ МАЙБУТНІХ КОНСУЛЬТАЦІЙ. РЕТЕЛЬНО ДОТРИМУЙТЕСЬ НАВЕДЕНИХ ВКАЗІВОК, ЩОБ НЕ ПІДДАВАТИ НЕБЕЗПЕЦІ ВЛАСНУ ДИТИНУ.

УВАГА! ПЕРЕД ВИКОРИСТАННЯМ ЗНИМІТЬ Й ВИКИНЬТЕ ВСІ НАЯВНІ ПЛАСТИКОВІ ПАКЕТИ І РЕШТУ КОМПОНЕНТІВ УПАКОВКИ. В БУДЬ-ЯКОМУ РАЗІ, ЗБЕРІГАЙТЕ ЇХ В НЕДОСТУПНОМУ ДЛЯ ДІТЕЙ МІСЦІ. РЕКОМЕНДУЄТЬСЯ ВИКИДАТИ СКЛАДОВІ ЧАСТИНИ УПАКОВКИ В ВІДПОВІДНІ КОНТЕЙНЕРИ ДЛЯ ДИФЕРЕНЦІЙНОГО ЗБОРУ ВІДХОДІВ ВІДПОВІДНО ДО ЧИННОГО ЗАКОНОДАВСТВА.

НАДЗВИЧАЙНО ВАЖЛИВО! НЕГАЙНО ПРОЧИТАЙТЕ!

- Це дитяче автокрісло сертифіковане як «Група 2 – 3» для перевезення в автомобілі дітей вагою від 15 до 36 кг (приблизний вік від 3 до 12 років) відповідно до Європейського Стандарту ECE R 44/04.
- У кожній окремій країні існують свої закони і правила безпеки при перевезенні дітей в автомобілі. Тому рекомендується звернутися за детальнішою інформацією до місцевих органів влади.
- Регулювання автокрісла має виконуватися тільки дорослими особами.
- Не дозволяйте користування виробом, якщо інструкції не прочитані.
- Недотримання заходів безпеки, викладених у цій інструкції, підвищує ймовірність серйозних травм у дитини не тільки у випадку аварії, а й в будь-яких інших ситуаціях (наприклад, при різкому гальмуванні, тощо).
- Збережіть цю інструкцію з експлуатації для подальших консультацій: позаду спинки ав-

токрісла є спеціальна кишеня для інструкції.

- Виріб призначений для використання в якості дитячого автокрісла і не має використовуватися вдома.
- Компанія Artsana знімає з себе будь-яку відповідальність при користуванні виробом не за призначенням і не відповідно до цієї інструкції.
- Жодне автокрісло не може гарантувати повну безпеку дитини в разі дорожньо-транспортної пригоди, але використання цього виробу зменшує ризик серйозних травм або смерті.
- Завжди, навіть на коротких ділянках, перевозьте дитину з обов'язковим використанням правильно встановленого автокрісла. В іншому випадку її безпека не гарантується. Уважно стежте, щоб ремінь безпеки був правильно натягнутий, не був перекручений або не знаходився в неправильному положенні.
- Дорожньо-транспортна пригода, в тому числі легка, може викликати пошкодження автокрісла, не завжди помітне: тому вони підлягають обов'язковій заміні.
- Не використовуйте вживані автокрісла: вони можуть мати конструктивні ушкодження, які не помітні неозброєним оком, але негативно впливають на безпеку виробу.
- Якщо дитяче крісло має пошкодження, деформації або сильно зношене, замініть його, тому що воно може втратити вихідні властивості безпеки.
- Забороняються модифікації або доповнення виробу іншими аксесуарами, якщо вони не затверджені виробником.
- Не встановлюйте на автокрісло аксесуари, запасні частини або інші компоненти, які не поставлені і не затверджені виробником.
- Не підкладайте під дитяче крісло подушки чи покривала, щоб підняти його на сидінні автомобіля або щоб посадити дитину вище: в разі аварії автокрісло може неправильно спрацювати.
- Перевіряйте, щоб між дитиною і автокріслом дитячим кріслом і автомобільним сидінням, а також між кріслом і дверцятами автомобіля не знаходились зайві речі (напр., портфель, рюкзак).
- Перевіряйте, щоб складні, відкидні або поворотні автомобільні сидіння були добре

зафіксовані.

- Перевіряйте, щоб не перевозилися, особливо на задній полиці усередині автомобіля, речі або багаж, які не надійно прикріплені або не встановлені безпечним чином: у разі аварії або різкого гальмування вони можуть завдати травми пасажиром.
- Не дозволяйте іншим дітям гратися з компонентами і частинами автокрісла.
- Ніколи не залишайте в автомобілі дитину одну без нагляду - це небезпечно!
- Не перевозьте за раз в автокріслі більше однієї дитини.
- Переконайтеся в тому, що всі пасажирів автомобіля використовують власні ремені безпеки. Це необхідно для їх власної безпеки, а також щоб уникнути травми дитини в разі дорожньо-транспортної пригоди або різкого гальмування.
- УВАГА! При виконанні операцій з регулювання (підголівника і спинки) завжди стежте, щоб рухомі частини дитячого крісла не стикалися з дитиною.
- Якщо під час руху необхідно відрегулювати автокрісло або підправити щось у дитини, зупиніть автомобіль в надійному місці.
- Регулярно перевіряйте, щоб дитина не розстебнула самостійно ремінь безпеки і не маніпулювала кріслом або його частинами.
- У поїзді намагатися не давати дитині їжу, особливо льодяники, морозиво чи інші подібні продукти на паличці. У випадку аварії або при різкому гальмуванні це може призвести до травми дитини.
- У тривалих поїздках рекомендується часто зупинятися, тому що дитина дуже швидко втомлюється, перебуваючи в кріслі, і має потребу в русі. Рекомендується висаджувати дитину з автомобіля і усаджувати її тільки зі боку тротуару (знаходячись поруч).
- Не зривайте етикетки і торгові знаки з чохла, тому що це може призвести до його пошкодження.
- Намагайтеся не залишати дитяче крісло під сонцем протягом тривалого часу: це може призвести до знебарвлення матеріалів і тканин.
- Якщо автомобіль протягом тривалого часу знаходився під сонцем, уважно обстежте дитяче крісло, перш ніж посадити в нього

дитину, щоб переконаватися, що деякі його частини не занадто нагрілися: якщо частини автокрісла все ще нагріті, дочекайтеся їх охолодження і тільки потім усаджуйте в нього дитину.

ВАЖЛИВЕ ЗАУВАЖЕННЯ

1. Цей пристрій для утримання дітей «універсального» типу сертифікований відповідно до вимог Стандарту № 44, включаючи поправки для серії 04. Він є сумісним з більшою частиною, але не зі всіма автомобільними сидіннями.
2. Оптимальна сумісність краще досягається у випадках, коли виробник автомобіля заявляє в керівництві з експлуатації автомобіля, що автомобіль передбачає установку дитячих утримуючих пристроїв «універсального» типу розглянутої вікової категорії.
3. Даний пристрій для утримання класифікований як «універсальний» згідно до більш суворих критеріїв у порівнянні з попередніми моделями, у яких таке зауваження відсутнє.
4. Пристрій призначений тільки для використання в транспортних засобах, оснащених статичним або інерційним ремнем безпеки з кріпленням в трьох точках, сертифікованим на підставі Стандарту UN/ECE № 16 або інших рівнозначних стандартів.
5. У разі сумніву зв'яжіться з виробником утримуючих пристроїв або з постачальником.

ОБМЕЖЕННЯ І ВИМОГИ ЩОДО ВИКОРИСТАННЯ ВИРОБУ І АВТОМОБІЛЬНОГО СИДІННЯ

УВАГА! Ретельно дотримуйтеся наведених далі обмежень і вимог для використання цього виробу і автомобільного сидіння: інакше безпека не гарантуватиметься.

- Вага дитини повинен перебувати в межах від 15 до 36 кг.
- Сидіння автомобіля має бути оснащене статичним або інерційним 3-точковим ремнем безпеки, сертифікованим на підставі Стандарту UN/ECE № 16 або інших рівнозначних стандартів (Мал. 1 – Мал. 2).
- Може статися, що пряжка ременя безпеки

має надмірну довжину і тому перевищує передбачену висоту відповідно до нижньої частини сидіння (Мал. 3). В цьому випадку автокрісло не повинно кріпитися до такого сидіння, але має встановлюватися на інше сидіння, в якому ця проблема відсутня. За детальнішою інформацією з цього приводу зверніться до виробника автомобіля.

• Крісло може бути встановлено на передньому пасажирському сидінні або на одному з задніх сидінь в напрямку тільки в напрямку руху автомобіля. Забороняється використовувати це автокрісло на сидіннях, повернених боком або спиною до руху автомобіля (Мал. 4).

УВАГА! Згідно статистичних даних з дорожньо-транспортних пригод, як правило, задні сидіння автомобілю є надійнішими за передні: тому рекомендується встановлювати дитяче автокрісло на одному з задніх сидінь. Зокрема, найбезпечнішим місцем визнано заднє центральне сидіння автомобілю, якщо воно оснащене 3-точковим ременем безпеки: рекомендується встановити дитяче крісло саме на ньому.

Якщо крісло встановлено на передньому сидінні автомобіля, рекомендується відсунути це сидіння назад, наскільки це можливо, але щоб не утрудняти пасажирів на задньому сидінні, і встановити спинку сидіння в максимально допустиме вертикальне положення. Якщо автомобіль обладнаний регулятором висоти ременю безпеки, встановіть його в самому нижньому положенні. Після чого перевірте, щоб регулятор ременя перебував за спинкою автомобільного сидіння (або в крайньому випадку, розташовувався на одному з нього рівні) (Мал. 5А і 5В).

Не рекомендується встановлювати дитяче крісло на передньому сидінні, оснащененому фронтальною подушкою безпеки. Якщо крісло встановлюється на будь-якому іншому автомобільному сидінні, оснащененому подушкою безпеки, ознайомтеся з інструкцією з експлуатації вашого автомобіля.

Переконайтеся в тому, що пряжка трьохточкового ременя безпеки автомобіля не розташована занадто високо і не спирається на підлокітник автокрісла (мал. 3). В іншому

випадку спробуйте встановити дитяче автокрісло на інше автомобільне сидіння

ІНСТРУКЦІЯ З ВИКОРИСТАННЯ

Зміст

- Кріплення крісла в автомобілі за допомогою автомобільних ременів безпеки і розміщення в ньому дитини.
- Кріплення в автомобілі крісла без дитини.
- Як висадити дитину з крісла.
- Зняття дитячого автокрісла з автомобіля.
- Закріплення і зняття підсклянника.
- Регулювання нахилу спинки.
- Регулювання ширини спинки.
- Регулювання нахилу спинки/сидіння.
- Зняття чохла зі спинки/сидіння.
- Догляд і очищення чохла.

Компоненти

- A. Підголовник
- B. Напрямна діагонального ременя
- C. Спинка
- D. Підлокітники
- E. Сидіння
- F. Напрямна поясного ременя
- G. Підсклянник
- H. Кнопка регулювання нахилу
- I. Кнопка відкриття/закриття напрямної ременя
- J. Кріплення для підсклянника
- K. Коліщатко для регулювання ширини спинки
- L. Важіль для регулювання висоти спинки
- M. Задня кишеня для брошури з інструкціями
- N. Бічні крильця

Кріплення крісла в автомобілі за допомогою автомобільних ременів безпеки і розміщення в ньому дитини

УВАГА! У цій інструкції розглядається варіант установки автокрісла на правому задньому сидінні автомобіля.

При встановленні в інших положеннях послідовність дій дотримується.

1. Поставте дитяче крісло на сидіння, притупивши його спинку до спинки автомобільного сидіння (Мал. 6).

УВАГА! Переконайтеся, що підголовник сидіння в автомобілі не проштовхує вперед підголовник дитячого автокрісла (Мал. 7).

Якщо спостерігається подібна ситуація, зніміть підголівник з автомобільного сидіння, на якому Ви маєте намір встановити дитяче крісло. Коли Ви приберете з сидіння дитяче крісло, не забудьте знову закріпити на ньому підголівник, так як це сидіння буде зайнято пасажиром.

УВАГА! Задня частина дитячого крісла повинна добре прилягати до сидіння.

2. Посадіть дитину в автокрісло так, щоб його спина щільно прилягала до спинки автокрісла.

3. Перевірте висоту спинки (див.параграф «РЕГУЛЮВАННЯ ВИСОТИ СПИНКИ»)

4. Перевірте ширину спинки (див.параграф «РЕГУЛЮВАННЯ ШИРИНИ СПИНКИ»)

5. Ведіть діагональну частину автомобільного ремня в передбачену для нього напрямку (В). Перевірте блокування кнопки відкриття/закриття напрямної ремня (I), в якості підтвердження має з'явитися біла лінія (Мал.8).

6. Пристебніть автомобільний ремінь безпеки, пропустивши поясну частину в призначені для неї направляючі червоного кольору (F) під двома підлокітниками, а діагональну частину - під підлокітником з боку пряжки (Мал. 9)

7. Протягніть діагональну лямку автомобільного ремня вгору, так щоб весь ремінь був добре натягнутий і щільно прилягав до тулуба і ніг дитини, але не здавлював її! (Мал. 10).

УВАГА! Перевірте правильне натягнення автомобільного ремня безпеки.

УВАГА! Перевірте, щоб автомобільний ремінь не був перекручений (Мал. 11).

УВАГА! Переконайтеся, що діагональний ремінь правильно проходить по плечу дитини (Мал. 10) і не тисне йому на шию; при необхідності відрегулюйте висоту спинки (див. параграф «РЕГУЛЮВАННЯ ВИСОТИ СПИНКИ»).

УВАГА! Після чого перевірте, щоб регулятор ремня перебував за спинкою автомобільного сидіння (або в крайньому випадку, розташовувався на одному з нього рівні) (Мал.5).

УВАГА! Забороняється пропускати автомобільний ремінь в місцях, не зазначених в цій інструкції (Мал. 12).

УВАГА! Переконайтеся, що дитина правильно пристебнута до автокрісла і не зісковзує вперед.

Встановлення в автомобілі крісла без дитини

Якщо дитина не перевозиться, автокрісло слід залишити у закріпленому стані або прибрати в багажне відділення. Незакріплене автокрісло служить джерелом небезпеки для пасажирів у разі ДТП або різкого гальмування.

Як висадити дитини з крісла

Досить розстебнути пряжку автомобільного ремня безпеки, притримуючи її під час згортання.

Зняття дитячого автокрісла з автомобіля

УВАГА! Перш ніж від'їждувати автокрісло, виїміть з нього дитину.

1. Відстебніть ремінь безпеки автомобіля.

2. Вийміть з напрямної діагональну ділянку ремня, притримуючи її під час розмотування.

Закріплення і зняття підсклянника

З боків сидіння автокрісла, праворуч і ліворуч, передбачені 2 насадки, що дозволяють встановити підсклянник.

Щоб закріпити підсклянник:

1. Вставте підсклянник у відповідну насадку (Мал. 13).

2. Прощтовхніть підсклянник вниз, поки він не заблокується (Мал. 14).

УВАГА! Не встановлюйте на підсклянник скляні ємності і гарячі напої, які можуть бути небезпечними для дитини.

Щоб зняти підсклянник:

1. Підніміть на задній важіль підсклянника і підніміть його, відкріпивши з відповідних насадок (Мал. 15).

Насадки підсклянника оснащені спеціальним пристроєм, що утримує його чітко в горизонтальному положенні.

Щоб повернути і встановити підсклянник в бажане положення:

1. Натисніть на задній важіль і поверніть підсклянник в бажане положення.

Регулювання висоти спинки

Відповідно до зросту дитини спинку можна встановити за висотою в одному з 10 передбачених положень.

Відрегулюйте висоту так, щоб голова дитини надійно утримувалася, а діагональний ремінь правильно проходив по його плечу.

Під час регулювання висоти спинки перевірте, що напрямна діагонального ременя (В) знаходиться поверх плеча на відстані не більше 2 см (Мал. 16).

Щоб відрегулювати висоту підголовника:

1. Натисніть рукою на регулювальний важіль висоти спинки (L), розташований ззаду підголовника (Мал. 17).
2. Підніміть / опустіть спинку, щоб налаштувати її під висоту плечей дитини (Мал. 18).
3. Відпустіть важіль, перевіривши, що відбулося блокування в потрібному положенні.

Регулювання ширини спинки

Ширину спинки можна відрегулювати, щоб краще пристосувати автокрісло під розміри дитини.

Відрегулюйте ширину спинки за допомогою коліщатка (К), розташованого понад підголовником:

1. При обертанні коліщатка проти годинникової стрілки ширина спинки збільшується (Мал. 19), за годинниковою стрілкою - ширина спинки зменшується (Мал. 20).

Регулювання нахилу спинки/сидіння

Нахил спинки здійснюється за допомогою кнопки регулювання нахилу (Н).

Спинка автокрісла може приймати 4 положення, щоб забезпечити дитині найбільший комфорт у дорозі.

Щоб нахилити спинку, досить взятися за сидіння через передній отвір (Мал. 21) і потягнути його на себе.

Щоб повернути автокрісло у вертикальне положення, натисніть на кнопку регулювання нахилу (Н), проштовхнувши сидіння до спинки автомобільного сидіння.

УВАГА! Не нахиляйте автокрісло під час використання. Перед виконанням регулювання необхідно виїняти дитину з автокрісла.

Нахиливши або вирівнявши автокрісло

Oasys, обов'язково перевірте, щоб 3-точковий автомобільний ремінь безпеки був правильно натягнутий і залишалось не більше 2 см над плечем дитини (Мал. 16).

Виконуйте ці дії тільки під час зупинки автомобіля.

Як зняти чохол зі спинки/сидіння

Чохол автокрісла є повністю знімним і придатним до прання. Він фіксується до каркасу за допомогою липучок і еластичних елементів (Мал. 22).

Повністю підійміть автокрісло (С) і розкрийте бічні крильця (N).

Спинка

Починаючи з нижньої частини бічних крильця, розстебніть липучки і зніміть текстильний чохол (Мал. 23).

Потім знизу вгору відокремте центральну частину спинки, повністю знявши також і чохол підголовника за допомогою резинки позаду спинки (Мал.24).

Сидіння

1. Відстебніть задню липучку сидіння (Мал. 25).

2. Потягніть за чохол так, щоб натягнути резинку і звільнити її з напрямної поясного ременя (F) з обох боків (Мал. 26).

3. Утримуючи дві резинки, повністю зніміть чохол з напрямних поясного ременя (F) з обох боків (Мал. 27).

4. Центральне захисне пристосування прикріплено до спинки за допомогою двох зубців, потягніть вгору захисне пристосування, висуваючи зубці з відповідних гнізд (Мал. 28).

5. Зніміть оббивку з підлокітників

6. Закінчіть зняття чохла, потягнувши вгору пластмасовий трикутний компонент підтримки, прикріплений біля кнопки регулювання нахилу (Н) (Мал. 29 А і 29 В).

Щоб знову надіти чохол:

Повністю підійміть спинку і розкрийте бічні крильця.

Сидіння

Почніть надягати чохол на сидіння, виконую-

чи в зворотному порядку операції з 6-ої по 1, уважно стежачи за тим, щоб ідеально надіти чохол на каркас, особливо біля двох напрямних поясного ремня (F), пропустивши обидві резинки попід ними.

Спинка

Почніть надягати чохол на підголовник, вставивши резинку і текстильну оббивку в задню накладку. Потім повністю надіньте чохол, виконавши в зворотному порядку операції 1 і 2.

Догляд і очищення чохла

Операції з очищення і догляду мають виконуватися дорослою особою.

Очищення чохла автокрісла

Чохол можна повністю зняти з крісла і випрати. При пранні строго дотримуйтеся інструкцій на етикетці чохла:



Прання в пральній машині при 30 ° C



Не відбілювати



Не сушити в сушильній машині



Не прасувати



Не піддавати хімічній чистці

Не використовувати абразивні миючі засоби або розчинники.

Не сушити чохол в центрифuzі і не віджимати. При необхідності чохол можна замінити, але тільки чохлам, ухваленим виробником, тому що він є невід'ємною частиною крісла і необхідним елементом безпеки.

УВАГА! Ніколи не використовуйте дитяче крісло без чохла, тому що це може піддати небезпеці Вашу дитину.

Очищення пластмасових частин

Пластмасові деталі слід мити тільки тканиною, зволоженою у воді або в нейтральному миючому засобі.

Не використовувати абразивні миючі засоби або розчинники. Забороняється змащувати рухомі частини автокрісла.

Перевірка цілісності компонентів

Рекомендується регулярно перевіряти цілісність і стан зношення таких компонентів:

- Чохол: перевірте, щоб набивка або її частини не виступали назовні. Перевірте цілісність швів.
- Пластикові частини: перевірте стан всіх пластикових частин, які не повинні мати явних ознак поломки або знебарвлення.

УВАГА! Деформоване або сильно зношене автокрісло підлягає заміні, тому що воно може втратити вихідні властивості безпеки.

Зберігання виробу

Якщо виріб не встановлено на автомобілі, рекомендується зберігати його в сухому прохолодному місці, захищеному від пилу, вологості і прямого сонячного проміння.

Утилізація виробу

Після закінчення терміну служби, передбаченого для автокрісла, припиніть його використання і відправте на утилізацію. Відповідно до вимог з захисту довкілля і чинного законодавства власної країни, розсортуйте компоненти за типом для подальшого диференційного збору відходів.

ГАРАНТІЯ

Гарантується відповідність виробу при нормальних умовах використання, передбачених у інструкції з експлуатації.

Відтак, гарантія не буде діяти в разі ушкоджень, що з'явилися внаслідок неправильної експлуатації, зношення або випадкових подій.

Про строк дії гарантії відповідності можна дізнатись з відповідних положень чинного національного законодавства країни, в якій придбано виріб, якщо вони передбачені.



OASYS 2/3

ВАЖНО: ПРОЧЕТЕТЕ ВНИМАТЕЛНО НАСТОЯЩОТО УПЪТВАНЕ ПРЕДИ ДА ИЗПОЛЗВАТЕ ИЗДЕЛИЕТО, ЗА ДА ИЗБЕГНЕТЕ ВЪЗМОЖНИТЕ РИСКОВЕ, ПРОИЗТИЧАЩИ ОТ НЕПРАВИЛНА ЕКСПЛОАТАЦИЯ. СЪХРАНЯВАЙТЕ ГО НА УДОБНО МЯСТО И ГО ПРЕПРОЧИТАЙТЕ ПРИ НЕОБХОДИМОСТ. ЗА ДА ГАРАНТИРАТЕ СИГУРНОСТТА НА ДЕТЕТО Е НЕОБХОДИМО ВНИМАТЕЛНО ДА СЕ ЗАПОЗНАЕТЕ С ТЕЗИ УКАЗАНИЯ.

ВНИМАНИЕ! ПРЕДИ ДА ИЗПОЛЗВАТЕ ИЗДЕЛИЕТО Е НЕОБХОДИМО ДА ГО РАЗОПАКОВАТЕ И ДА ИЗХВЪРЛИТЕ ВСИЧКИ ЧАСТИ ОТ ОПАКОВКАТА И ПОЛИЕТИЛЕНОВИТЕ ТОРБИЧКИ. УВЕРЕТЕ СЕ, ЧЕ ОПАКОВЪЧНИТЕ МАТЕРИАЛИ СЕ НАМИРАТ НА МЯСТО, НЕДОСТЪПНО ЗА БЕБЕТА И ДЕЦА. ПРИ ПРЕДАВАНЕ НА ТЕЗИ ЕЛЕМЕНТИ ЗА ВТОРИЧНИ СУРОВИНИ Е НЕОБХОДИМО ДА СЕ ПРИДЪРЖАТЕ КЪМ ПРАВИЛАТА ЗА РАЗДЕЛНО СЪБИРАНЕ НА ОТПАДЪЦИТЕ, В СЪОТВЕТСТВИЕ С ДЕЙСТВАЩОТО ЗАКОНОДАТЕЛСТВО.

ИЗКЛЮЧИТЕЛНО ВАЖНО! ПРОЧЕТЕТЕ ВЕДНАГА

- Това столче е хомологирано в групата изделия «2/3», предназначени за деца от 13 до 36 кг, на възраст от 3 до 12 години, в съответствие с регламента EO R44/04.
- Във всяка страна съществуват различни разпоредби относно транспортирането на деца в автомобил. Поради това ви препоръчваме да се свържете с местните власти, за да получите допълнителна информация.
- Нагласяването на столчето трябва да бъде извършвано само от възрастни.
- Не разрешавайте използването му от лица, непознати с упътването.
- Рискът от сериозни травми на детето не само в случай на ПТП, но и при други обстоятелства (напр. рязко спиране) се увеличава, ако не се спазват стриктно указанията, дадени в настоящото упътване.
- Съхранявайте настоящото упътване за бъдещи консултации: зад облегалката на столчето има специален джоб за съхраняването му.

• Това изделие е предназначено изключително за използване в автомобил и не е подходящо за домашно използване.

• Фирма Artsana не носи никаква отговорност за щети, настъпили в резултат на неправилно използване на изделието или неспазване на указанията, дадени в упътването.

• Нито едно столче не може да гарантира пълна сигурност в случай на ПТП, но това изделие значително намалява рисковете от тежки травми на детето.

• Винаги използвайте столчето, даже и да пътувате на кратки разстояния, неизползването му може да се окаже решаващо в случай на ПТП. Внимателно проверете обтягането на предпазния колан: той трябва да не е пресукал и да е разположен правилно.

• След пътно-транспортно произшествие, даже и незначително, или след падане ви препоръчваме да замените столчето. Възможно е по него да има повреди, незабележими с просто око.

• Не използвайте столчета, закупени втора ръка, тъй като могат да имат конструктивни дефекти в резултат от ПТП, които, даже и да не се забелязват с просто око, биха могли да компрометират сигурността на детето.

• Не използвайте столчето в случай, че е повредено, деформирано, твърде износено, или от него липсва някоя част, защото това би могло да повлияе на изходните му характеристики при осигуряване безопасността на детето.

• Не използвайте столчето в случай, че е повредено, деформирано, твърде износено, или от него липсва някоя част, защото това би могло да повлияе на изходните му характеристики при осигуряване безопасността на детето.

В никакъв случай не модифицирайте изделието без изрично разрешение от производителя.

• В никакъв случай не използвайте неоригинални резервни части и принадлежности или компоненти, които не са одобрени от производителя.

• Не поставяйте нищо, като например възглавници или завивки, за да повдигнете по-високо основата на столчето, или за да направите седалката по-висока, защото в случай на ПТП това може да повлияе на коректното му функциониране.

• Не поставяйте нищо между детето и столчето (папки, раница и пр.), нито между столчето и седалката или между столчето и вратата на

- автомобила.
- Убедете се, че всички подвижни седалки на автомобила (сгъваеми или въртящи се) са добре блокирани по местата си.
- Не поставяйте зад задната седалка тежки или обемни предмети или багаж, които не са добре закрепени или не са правилно разположени, защото в случай на ПТП или рязко спиране биха могли да наранят пътниците в автомобила.
- Не разрешавайте на други деца да си играят с части и компоненти на столчето.
- Никога не оставяйте детето само без надзор в автомобила, това може да бъде опасно!
- Не поставяйте в столчето повече от едно дете!
- Настоявайте всичките пътници в автомобила да използват своя предпазен колан, защото по време на рязко спиране или ПТП това може да е решаващо както за тяхната сигурност, така и за сигурността на детето.
- **ВНИМАНИЕ!** Когато нагласявате предпочитаното от вас положение на столчето (опората за главата и облегалката), проверете дали движещите се части не влизат в контакт с тялото на детето.
- Ако ви е необходимо да нагласите столчето или да обърнете внимание на детето, първо спрете автомобила на безопасно място.
- Периодично проверявайте дали детето не е отпочало катарамата на предпазните колани, и че не си играе с части от столчето.
- Избягвайте да храните детето по време на път, в частност избягвайте да му давате блязали, сладоледи и други храни на клечка, защото при ПТП или рязко спиране детето би могло да се нарани.
- При продължителни пътувания препоръчваме да спирате често, защото детето лесно се уморява в седнало положение и има нужда да се раздвижи. Препоръчваме винаги да отваряте вратата откъм тротоара, за да помогнете на детето да слезе от автомобила или да се качи в него.
- Не се опитвайте да отстраните етикетите от тапицерията на столчето, тъй като това би могло да я повреди.
- Избягвайте продължителното излагане на столчето на интензивна слънчева светлина, защото това може да доведе до избеляване на пластмасовите части и тапицерията.

- В случай, че автомобилът е стоял дълго време на слънце, е необходимо да проверите температурата на столчето и на частите му: в случай на необходимост изчакайте то да се охлади преди да поставите детето, за да избегнете риска от изгаряне.

ВАЖНА ЗАБЕЛЕЖКА

1. Настоящото изделие за придържане на деца е хомологирано като «универсално» в съответствие с Регламент №44 с последващи изменения и допълнения, серия 04. Предназначено е за използване в автомобили и е съвместимо с повечето, но не с всички, модели автомобилни седалки.
2. Идеалната съвместимост е гарантирана, когато производителят на автомобила изрично е посочил в ръководството за експлоатация, че автомобилът е приспособен за монтиране на изделия от групата «универсални» за транспортиране на деца от съответната възрастова група.
3. Това изделие е определено като «универсално» съгласно редица по-строги критерии в сравнение с моделите, които не са отнесени към тази група.
4. Изделието е предназначено за използване само в автомобили с триточкови предпазни колани (статични или автоматични), съгласно с регламента UN/ECE №16 и еквивалентни стандарти.
5. При възникване на каквито и да е въпроси и съмнения препоръчваме да се свържете с производителя на изделието или с дистрибутора.

ОГРАНИЧЕНИЯ В ИЗПОЛЗВАНЕТО В ЗАВИСИМОСТ ОТ МОДЕЛА НА СТОЛЧЕТО И СЕДАЛКИТЕ В АВТОМОБИЛА

ВНИМАНИЕ! Спазвайте стриктно следните ограничителни препоръки при използването на столчето, в противен случай сигурността на детето не е гарантирана.

- Теглото на детето трябва да е между 15 кг и 36 кг.
- Автомобилната седалка трябва да е снабдена с триточков предпазен колан, статичен или автоматичен, хомологиран в съответствие с регламента UN/ECE №16 или еквивалентни стандарти (фиг. 1 и фиг. 2).
- Възможно е езицето на предпазния колан да е твърде дълго в сравнение с височина-

та, предвидена в долната част на седалката (фиг. 3). В този случай столчето не бива да бъде монтирано върху тази седалка, а върху една от останалите, където няма такъв проблем. За допълнителна информация по този въпрос се свържете с представителството на съответната марка автомобил.

Столчето може да бъде монтирано върху предната или върху една от задните седалки, важно е да бъде разположено по посока на движението. В никакъв случай не монтирайте столчето върху странични или разположени срещу посоката на движение седалки (фиг. 4). **ВНИМАНИЕ!** Статистиката на ПТП сочи, че задната седалка, и в частност, средното пътническо място на задната седалка е най-сигурно, но само ако е снабдено с триточков предпазен колан. В такъв случай препоръчваме монтирането на столчето именно на това място.

Ако решите да монтирате столчето върху предната седалка, препоръчваме да я издърпате максимално назад, толкова, колкото позволява евентуалното присъствие на пътници, пътуващи на задната седалка, и да изправите максимално облегалката. Ако автомобилният колан може да се нагласява по височина, препоръчваме да го фиксирате в най-ниско положение. Убедете се, че предпазният колан се намира в най-ниско положение, или е максимално изравнен с горния ръб на облегалката на автомобилната седалка (фиг. 5 А и 5 В).

В случай, че предната седалка е снабдена с еърбег, препоръчваме да не монтирате върху нея столчето. В случай, че монтирате столчето върху коя да е седалка, защитена с еърбег, препоръчваме внимателно да се запознаете с ръководството за експлоатация на автомобила. Убедете се, че закопчалката на триточковия колан не е разположена твърде високо, и че не притиска подлакътника на столчето (фиг. 3). В противен случай опитайте да монтирате столчето върху друга седалка на автомобила.

Упътване По Използване На Изделието Указател

- Монтиране на столчето с помощта на предпазните колани и поставяне на детето.
- Монтиране на столчето в автомобила (без детето в него).
- Изваждане на детето от столчето.

- Демонтиране на столчето от автомобила.
- Монтиране и сваляне поставката за чаши.
- Нагласяване височината на облегалката.
- Нагласяване ширината на облегалката.
- Нагласяване наклона на облегалката/седалката.
- Сваляне на тапицерията на облегалката/седалката.
- Поддръжка и почистване на тапицерията.

Компоненти

- A. Опора за главата
- B. Фиксатор за диагоналния предпазен колан на автомобила
- C. Облегалка
- D. Подлакътници
- E. Седалка
- F. Фиксатор за хоризонталния (абдоминален) предпазен колан на автомобила
- G. Поставка за чаши
- H. Бутон за нагласяване наклона
- I. Бутон за отваряне/затваряне фиксатора на предпазния колан
- J. Прорези за захващане поставката за чаши
- K. Колело за нагласяване ширината на облегалката
- L. Ръкохватка за нагласяване височината на облегалката
- M. Джоб за съхраняване упътването на потребителя
- N. Странични опорни крилца

Монтиране на столчето с помощта на предпазните колани и поставяне на детето

ВНИМАНИЕ! Тези указания, както текстовете им част, така и илюстрациите, се отнасят към монтирането на столчето върху дясното пътническо място на задната автомобилна седалка.

При монтаж на друго място следвайте същия ред на действия.

1. Разположете столчето върху седалката, като опрете облегалката му в облегалката на автомобилната седалка (фиг. 6).

ВНИМАНИЕ! Убедете се, че опората за главата на автомобилната седалка не пречи на опората за главата на столчето. 7). В противен случай отстранете опората за главата на автомобилната седалка, върху която ще монтирате столчето. При демонтиране на столчето не

забравяйте да върнете опората на мястото ѝ, в случай, че мястото бъде използвано за превозване на пътник.

ВНИМАНИЕ! Задната част на столчето трябва да застане плътно към седалката.

2. Поставете детето в седалката с гръб добре опрян в облегалката на столчето.

3. Проверете височината на облегалката (вж. раздел «НАГЛАСЯВАНЕ ВИСОЧИНАТА НА ОБЛЕГАЛКАТА»).

4. Проверете ширината на облегалката (вж. раздел «НАГЛАСЯВАНЕ ШИРИНАТА НА ОБЛЕГАЛКАТА»).

5. Поставете диагоналната част на автомобилния предпазен колан във фиксатора за диагоналния колан (B). Убедете се, че бутонът за отваряне/затваряне на фиксатора (I) е напълно затворен, трябва добре да се вижда контролната му бяла част (фиг. 8).

6. Закочайте автомобилния предпазен колан, като прекарате хоризонталната му част през червените фиксатори за хоризонталния колан (F), които се намират под двата подлакътника, а диагоналната част – под подлакътника, където е разположена катарамата за закопчаване (фиг. 9).

7. Издърпайте диагоналната част на автомобилния колан нагоре така, че добре да прилепне към гърдите на детето, но не го затягайте твърде силно! (фиг. 10).

ВНИМАНИЕ! Убедете се, че автомобилният колан е добре изпънат.

ВНИМАНИЕ! Убедете се, че автомобилният колан не е пресукаан. 11).

ВНИМАНИЕ! Убедете се, че диагоналната част на предпазния колан опира правилно в рамото на детето. (фиг. 10) и че не притиска шията му; ако е необходимо, нагласете височината на облегалката (вж. раздел «НАГЛАСЯВАНЕ ВИСОЧИНАТА НА ОБЛЕГАЛКАТА»).

ВНИМАНИЕ! Постарайте се да поставите предпазния колан в най-ниско положение или най-близо до ръба на облегалката на автомобилната седалка (фиг. 5).

ВНИМАНИЕ! В никакъв случай не прекарвайте предпазните колани през точки, различни от посочените в настоящото упътване! (фиг. 12).

ВНИМАНИЕ! Убедете се, че детето е добре закопчано с предпазните колани, и че не се изхлузва напред.

Монтиране на столчето в автомобила (без детето в него)

Когато не се използва, столчето трябва да бъде захванато за седалката с триточков предпазен колан или поставено в багажника. Ако столчето не е захванато, може да представлява опасност за останалите пътници в автомобила при ПТП или рязко спиране.

Изваждане на детето от столчето

За целта е достатъчно да откопчаем предпазния колан и да изчакаме да се навие в автоматичното навиващо устройство.

Сваляне на столчето от автомобила

ВНИМАНИЕ! Извадете детето от столчето преди да пристъпите към демонтирането.

1. Разкопчайте автомобилния колан.
2. Извадете диагоналната част на предпазния колан от фиксатора и изчакайте да се навие автоматично в навиващото устройство.

Монтиране и сваляне поставката за чаши

Столчето е снабдено с два прореза, разположени отляво и отдясно на седалката, за монтиране поставката за чаши.

За да монтирате поставката за чаши е необходимо следното:

1. Монтирайте поставката за чаши в съответния прорез (фиг. 13).
2. Натиснете поставката надолу, докато се блокира в прореза (фиг. 14).

ВНИМАНИЕ! Не поставяйте в поставката стъклени чаши/шишета или чаши/шишета, съдържащи горещи напитки, за да избегнете порязвания или изгаряния.

За да свалите поставката за чаши е необходимо следното:

1. Натиснете задното лостче на поставката и го повдигнете, така ще я освободите от съответните прорези. 15).

Прорезите са снабдени със специално устройство, което поддържа поставката за чаши винаги в хоризонтално положение.

За да завъртите поставката и да я поставите в желаното от вас положение е необходимо следното:

1. Натиснете задното лостче и завъртете поставката за чаши до желаното от вас положение.

Нагласяване височината на облегалката

Можете да нагласите височината на облегалката в 10 различни положения, което позволява да постигнете идеалното съответствие между ръста на детето и височината на облегалката.

Убедете се, че главата на детето е удобно облеганата върху опората и че диагоналната част на предпазния колан опира в рамото му.

При нагласяване височината на облегалката е необходимо да се убедите, че фиксаторът на диагоналната част на колана (В) се намира над рамото на детето на максимално разстояние 2 см (фиг. 16).

Нагласете по следния начин:

1. С една ръка натиснете лоста за настройка височината на облегалката (L), разположен на гърба на опората за главата (фиг. 17).
2. Повдигнете/свалете облегалката, за да я нагласите според височината на раменете на детето (фиг. 18).
3. Отпуснете лоста и се убедете, че облегалката е блокирана в желаното от вас положение.

Нагласяване ширината на облегалката

Можете да нагласите ширината на облегалката, което позволява да постигнете идеалното съответствие между тялото на детето и ширината на облегалката.

За да целта е необходимо да завъртите колелото за настройка (К), което се вижда над опората за главата:

1. При въртене срещу часовниковата стрелка облегалката се разширява (фиг. 19), а по часовниковата стрелка се стеснява (фиг. 20).

Нагласяване наклона на облегалката/седалката

Можете да променяте наклона на столчето с помощта на бутона за нагласяване на наклона (Н). Можете да блокирате наклона на седалката/облегалката на столчето в 4 различни положения, за да осигурите на детето най-комфортното положение при пътуване.

За да наведете облегалката е достатъчно да хванете седалката отпред (фиг. 21) и да я издърпате напред.

За да върнете столчето във вертикално положение е необходимо да натиснете бутона

за нагласяване наклона (Н), като избутате седалката по посока към облегалката на автомобила.

ВНИМАНИЕ! Не извършвайте тези манипулации по време на използване на столчето. Преди да пристъпите към нагласяване наклона на седалката/облегалката е необходимо да извадите детето от столчето.

След като приключите с операциите по нагласяване на столчето Oasis е необходимо да се убедите, че триточковият предпазен колан е добре обтегнат и се намира на най-много 2 см над рамото на детето (фиг. 16).

Извършвайте тези манипулации само в случай, че автомобилът е спрял.

Сваляне на тапицерията на облегалката/седалката

Тапицерията на столчето е подвижна и може да се пере. Закрепена е към структурата на столчето с помощта на самозалепващи ленти и ластичи (фиг. 22). Изправете напълно облегалката (С) и прегънете настрани страничните опорни крилца (N).

Облегалка

Започвайки от долната част на опорните странични крилца отделете тапицерията от самозалепващите ленти (фиг. 23) и я извадете.

Продължете със свалянето на централната част на тапицерията на облегалката в посока отдолу нагоре; свалете частта на опората за главата, като внимавате да освободите ластика, минаващ отзад на облегалката. (фиг.24).

Седалка

1. Отделете задната самозалепваща лента на седалката (фиг. 25).
2. Издърпайте тапицерията така, че да изпълнете ластика, като го освободите от фиксатора на хоризонталната част на колана (F) и от двете страни (фиг. 26).
3. Хванете двата ластика и извадете напълно тапицерията от фиксаторите на хоризонталната част на предпазния колан и от двете страни (фиг. 27).
4. Централната защита е захваната за облегалката с помощта на два зъбеца: издърпайте нагоре централната защита, като разкопчавете зъбите от местата им (фиг. 28).

5. Сваляте тапицерията от подлакътниците
6. Завършете свалянето на тапицерията, като издърпате нагоре пластмасовия триъгълник, намиращ се около бутона за настройка наклона (Н) (фиг. 29 А и 29 В).

Поставяне на мястото ѝ тапицерията

Изправете напълно облегалката и прегънете настрани страничните опорни крилца.

Седалка

Започнете с връщането на мястото ѝ на тапицерията, като извършите в обратен ред манипулациите от точка б към точка 1; внимавайте да поставите точно на мястото ѝ всяка част от тапицерията, като обърнете особено внимание на частите, намиращи се в близост до двата фиксатора на хоризонталната част на предпазния колан (F), и прекарате под тях двата ластика.

Облегалка

Започнете с опората за главата, като внимавайте да поставите ластика на мястото му, както и задната част на тапицерията. Продължете с връщането на тапицерията на мястото ѝ, като извършите манипулациите от точки 1 и 2 в обратен ред.

Поддръжка и почистване на тапицерията

Операциите по почистването и поддръжката трябва да се изпълняват само от възрастни.

Почистване на тапицерията

Тапицерията на столчето е подвижна и може да се пере. При пране следвайте указанията, дадени върху етикетата.



Пране в перална при температура до 30°C



Не избелвайте!



Не сушете в сушилна машина!



Не гладете!



Не почиствайте в химическо чистене!

Не използвайте абразивни перилни препара-

ти или разтворители.

Не центрофурайте, не изтисквайте. Сушете върху равна повърхност.

Тапицерията може да бъде заменена само с такава, одобрена от производителя, тъй като е неразделна част от столчето, и, поради това, представлява част от системата за сигурност на детето.

ВНИМАНИЕ! За да гарантирате пълната сигурност на детето, никога не използвайте столчето без тапицерия.

Почистване на пластмасовите части

Периодично почиствайте пластмасовите части с мека влажна кърпа или с неутрално миешо средство.

Не използвайте абразивни перилни препарати или разтворители. В никакъв случай не смазвайте движещите се части на столчето.

Проверка целостта на компонентите

Препоръчваме периодично да проверявате целостта и степента на износеност на следните компоненти:

- тапицерия: трябва да е здрава, от нея не бива да се показват или изпаднат части от ватата. Шевовете трябва да са напълно запазени.
- пластмасови части: проверявайте степента им на износеност, те не бива да са повредени или избелели.

ВНИМАНИЕ! Ако забележите, че столчето е повредено, деформирано или износено, е необходимо да го замените, защото има опасност да е загубило изходните си характеристики, гарантиращи безопасността на детето.

Съхранение на изделието

Когато не използвате столчето, ви препоръчваме да го съхранявате на сухо място, далече от източници на топлина, прах, влажност или пряка слънчева светлина.

Предаване на изделието за вторични суровини

Когато столчето стане негодно за по-нататъшна употреба, е необходимо да го изхвърлите. С оглед опазване на околната среда трябва да разделите различните видове материали, от които е произведено, в съответствие с действащото законодателство на вашата страна.

ГАРАНЦИЯ

Продуктът е с гаранция против всякаква липса на съответствие при нормални експлоатационни условия, съгласно ръководството за употреба.

Гаранцията обаче няма да бъде валидна в случай на щети, причинени от неправилна употреба, износване или случайни събития.

За срока на гаранцията относно липсите на съответствие, моля вижте специфичните разпоредби на националното законодателство, приложимо в държавата на закупуване, както е предвидено.

BR Instruções de utilização

OASYS 2/3

IMPORTANTE: ANTES DA UTILIZAÇÃO LEIA ATENTAMENTE E NA ÍNTEGRA ESTE FOLHETO DE INSTRUÇÕES A FIM DE EVITAR UTILIZAÇÕES PERIGOSAS E CONSERVE-O PARA FUTURAS CONSULTAS. SIGA TODAS AS INSTRUÇÕES DESTA MANUAL PARA QUE A CRIANÇA TENHA A MAIOR PROTEÇÃO POSSÍVEL EM CASO DE ACIDENTE.

ATENÇÃO! ANTES DA UTILIZAÇÃO, REMOVA EVENTUAIS SACOS DE PLÁSTICO E TODOS OS ELEMENTOS QUE FAZEM PARTE DA EMBALAGEM DO PRODUTO E MANTENHA-OS FORA DO ALCANCE DAS CRIANÇAS. RECOMENDA-SE QUE FAÇA A ELIMINAÇÃO DESTES ELEMENTOS UTILIZANDO A RECOLHA DIFERENCIADA EM CONFORMIDADE COM AS LEIS VIGENTES.

MUITO IMPORTANTE! PARA LER DE IMEDIATO

- Esta cadeira auto está certificada para o "Grupo 2/3", para o transporte de crianças entre os 15 e os 36 Kg de peso (aproximadamente entre os 3 e os 12 anos), de acordo a Norma NBR 14400 e o Regulamento n.º 44 extensão série 4 e em conformidade do regulamento europeu ECE R 44/04.
- Cada país prevê legislação e regulamentos diferentes em matéria de segurança para o transporte de crianças no automóvel. Por este motivo, é aconselhável contactar as autoridades locais para obter mais informações.
- Os procedimentos de regulação da cadeira devem ser efetuados exclusivamente por um adulto.
- Não permita que o produto seja utilizado por alguém que não tenha lido as instruções.
- O risco de sérios danos para a criança aumenta, não apenas em caso de acidente mas também em outras circunstâncias (por ex., frenagens bruscas, etc.), se as indicações definidas neste manual não forem seguidas de forma rigorosa.
- Conserve o manual de instruções para consultas futuras: atrás do encosto da cadeira existe uma bolsa para guardá-lo.

- O produto destina-se exclusivamente a ser utilizado como cadeira para o transporte no automóvel e não para ser utilizado em casa.
 - A sociedade Artsana declina qualquer responsabilidade pelo uso impróprio do produto ou por quaisquer utilizações não conformes com as presentes instruções.
 - Em caso de acidente, nenhuma cadeira pode garantir a total segurança da criança, mas a sua utilização reduz o risco de lesões graves.
 - Este dispositivo de retenção para crianças foi projetado para absorver parte da energia de um impacto do veículo, de forma a reduzir o risco do usuário, em casos de colisão ou de desaceleração repentina do veículo, limitando o deslocamento do corpo da criança.
 - Transporte a criança utilizando sempre a cadeira auto corretamente instalada, mesmo para trajetos curtos; se não o fizer, poderá colocar em causa a sua segurança. Verifique, em particular, se o cinto está bem esticado e se não se encontra torcido ou posicionado de modo incorreto.
 - Não utilize este equipamento se o mesmo passar por acidente
- Depois de um acidente, mesmo que ligeiro, ou de uma queda acidental, a cadeira pode sofrer danos nem sempre visíveis a olho nu: neste caso, é necessário substituí-la.
- Por se tratar de um item de segurança, nunca adquira um produto usado, principalmente por não serem conhecidos os esforços a que o produto foi submetido anteriormente.
 - Não utilize uma cadeira auto que se apresente danificada, deformada, excessivamente gasta ou com alguma peça em falta, pois pode ter perdido as suas características originais de segurança.
 - Nunca efetue qualquer modificação ou acréscimo no dispositivo de retenção para crianças em veículos automotivos. O conjunto de componentes do dispositivo de retenção foi testado e aprovado para proteger a criança. Desta forma, o responsável por qualquer alteração no dispositivo de retenção, descaracterizando assim as condições da certificação, afetará a segurança da criança.
 - Não utilize alturas, por exemplo almofadas ou cobertas, para elevar a cadeira do banco do veículo ou para elevar a criança na cadeira: em

- caso de acidente, a cadeira poderá não funcionar corretamente.
- Verifique se não há objetos colocados entre a criança e a cadeira (por ex., pasta, mochila), entre a cadeira e o banco ou entre a cadeira e a porta.
 - Verifique se os bancos do veículo (rebatíveis ou giratórios) estão bem presos.
 - Verifique se não são transportados, em particular na prateleira da parte de trás do carro, objetos ou bagagens que não estejam fixas ou posicionadas de forma segura: em caso de acidente ou de frenagem brusca podem ferir os passageiros.
 - Não deixe que outras crianças brinquem com componentes ou partes da cadeira.
 - Nunca deixar a criança no dispositivo de retenção para crianças em veículos automotivos, sem a devida supervisão de um adulto.
 - Não transporte mais do que uma criança de cada vez na cadeira.
 - Assegure-se de que todos os passageiros do automóvel utilizam o cinto de segurança, não apenas para a sua própria segurança, mas porque durante a viagem, em caso de acidente ou frenagem brusca, podem ferir a criança.
 - **ATENÇÃO!** Nas operações de regulagem (do apoio de cabeça e do encosto) assegure-se de que as partes móveis da cadeira não ficam em contato com o corpo da criança.
 - Durante o trajeto, nunca efetue operações de regulagem da cadeira ou da posição da criança. Se necessitar de fazê-lo, pare o veículo num lugar seguro.
 - Verifique, periodicamente, se a criança não abre o fecho do cinto de segurança e se não manipula a cadeira ou partes dela.
 - Evite dar alimentos à criança durante a viagem, em particular pirulitos, sorvetes ou outros alimentos que tenham palitos. Em caso de acidente ou frenagem brusca, poderá feri-la.
 - Durante as viagens longas, faça paradas frequentes: a criança cansa-se facilmente na cadeira auto e precisa se mexer. É aconselhável fazer a criança subir e descer, do lado do passeio (acompanhando-a).
 - Não retire as etiquetas e as marcas do revestimento da cadeira, porque poderá danificar o próprio revestimento.
 - Nunca transporte a criança sem um equipa-

mento de retenção ou num equipamento que não seja adequado a sua idade, peso e altura, pois, desta forma, ela estará em maior risco de sofrer lesão em caso de um acidente.

- Um dos grandes objetivos dos dispositivos de retenção é evitar ao máximo que o corpo da criança sofra movimento. Desta forma, antes de sair com o veículo, certifique-se de que o dispositivo de retenção esteja bem firme no banco do veículo, e que o sistema de retenção do mesmo esteja devidamente afivelado à criança.
- Evite uma exposição prolongada da cadeira ao sol: isso poderá causar alterações de cor nos materiais e tecidos.
- No caso de o veículo ficar estacionado ao sol, antes de acomodar a criança na cadeira, verifique se as diversas partes não estão demasiado quentes: nesse caso, deixe-as esfriar antes de sentar a criança, para evitar queimaduras.

AVISO IMPORTANTE

1. ESTE É UM DISPOSITIVO DE RETENÇÃO PARA CRIANÇAS DA CATEGORIA "UNIVERSAL". ELE É APROVADO PARA USO GERAL EM VEÍCULOS E SE ADAPTA NA MAIORIA, MAS NÃO EM TODOS OS ASSENTOS DE CARROS.
2. A CORRETA ADAPTAÇÃO É APROPRIADA SE O FABRICANTE DO VEÍCULO DECLARAR NO MANUAL QUE O VEÍCULO ACEITA UM DISPOSITIVO DE RETENÇÃO PARA CRIANÇAS "UNIVERSAL" PARA ESTE GRUPO DE IDADE.
3. ESTE DISPOSITIVO DE RETENÇÃO FOI CLASSIFICADO "UNIVERSAL" SEGUNDO CRITÉRIOS DE CERTIFICAÇÃO MAIS RIGOROSOS RELATIVAMENTE A MODELOS ANTERIORES QUE NÃO DISPÕEM DO PRESENTE AVISO.
4. INDICADO APENAS PARA A UTILIZAÇÃO EM VEÍCULOS DOTADOS DE CINTOS DE SEGURANÇA DE 3 PONTOS DE FIXAÇÃO, ESTÁTICOS OU COM REPRATOR, CERTIFICADO DE ACORDO COM O REGULAMENTO UN/ECE N°16 OU OUTRAS NORMAS STANDARD EQUIVALENTES.
5. EM CASO DE DÚVIDAS, CONSULTE O FABRICANTE DO DISPOSITIVO DE RETENÇÃO PARA CRIANÇAS OU O VENDEDOR.

LIMITAÇÕES E REGRAS DE UTILIZAÇÃO DO PRODUTO E DO BANCO DO AUTOMÓVEL

ATENÇÃO! Respeite rigorosamente as seguintes limitações e regras de utilização do produto e do banco do automóvel: caso contrário, não é garantida a segurança.

- Este produto é apropriado para crianças com peso compreendido entre 15. kg e 36 kg
- O banco do automóvel deve estar equipado com cinto de segurança de 3 pontos, estáticos ou com retrator, certificado no Regulamento UN/ECE N°16 ou outros Standards equivalentes (Fig. 1 – Fig. 2).
- Pode acontecer que a correia do cinto de segurança do automóvel seja demasiado comprida e ultrapasse a altura prevista relativamente à parte inferior do assento (Fig. 3). Nesse caso, a cadeira auto não deve ser fixada neste banco, mas deve ser instalada em outro em que não se verifique este problema. Para mais informações acerca deste ponto, contate o fabricante do automóvel.
- Este equipamento é projetado para ser utilizado apenas em bancos veiculares voltados para frente.
- A cadeira pode ser instalada no banco da frente no lado do passageiro somente se a legislação local permitir (se o veículo não tiver banco de trás - consulte o código da estrada para confirmar todas as situações) ou em qualquer um dos bancos traseiros e deve ser sempre posicionada para frente. Nunca utilize esta cadeira em bancos virados lateralmente ou para trás.(Fig. 4).

ATENÇÃO! Com base nas estatísticas de acidentes, geralmente os bancos traseiros do veículo são mais seguros do que os da frente: aconselha-se, portanto, que instale a cadeira nos bancos de trás. Em particular, o banco mais seguro é no centro atrás, desde que esteja equipado com um cinto de segurança de 3 pontos: neste caso, aconselha-se que a cadeira seja colocada neste banco.

Se a cadeira for colocada no banco da frente, para maior segurança recomenda-se que recue o máximo possível o banco, tendo em conta a eventual presença de outros passageiros no banco de trás e que regule o encosto para a posição mais vertical possível. Se o automóvel incluir reguladores de altura do cinto de segurança, fixe-o na posição mais baixa. Verifique, em seguida, se o regulador do cinto de segurança

fica recuado (ou, no máximo, alinhado) com as costas do banco do automóvel (Fig. 5A e 5B). Se no banco existir airbag frontal, não instale a cadeira nesse banco. No caso de uma instalação num banco com airbag, consulte sempre o manual de instruções do automóvel. Verificar se a fivela do cinto do carro, com três pontos, não está muito alta e que não esteja apoiada no braço da cadeira (fig. 3). Em caso contrário, tentar instalar a cadeira em um outro assento do carro.

INSTRUÇÕES DE UTILIZAÇÃO

Índice

- Instalação da cadeira no automóvel com cinto de segurança e colocação da criança.
- Instalação da cadeira no automóvel, sem a criança.
- Como retirar a criança da cadeira.
- Desinstalação da cadeira do automóvel.
- Instalação e remoção do porta-copo.
- Regulagem da altura do encosto.
- Regulagem da largura do encosto.
- Regulagem da inclinação do encosto/assento.
- Remoção do revestimento do encosto/assento.
- Manutenção e limpeza do revestimento

Componentes

- A. Apoio de cabeça
- B. Guia do cinto diagonal
- C. Encosto
- D. Apoios dos braços
- E. Assento
- F. Guia do cinto abdominal
- G. Porta-copo
- H. Botão de regulagem da inclinação
- I. Botão de abertura/fechamento da guia do cinto
- J. Encaixe para porta-copo
- K. Roda de regulagem da largura do encosto
- L. Pega de regulagem da altura do encosto
- M. Bolsa posterior para manual de instruções
- N. Abas laterais

Instalação da cadeira no automóvel com cinto de segurança e colocação da criança

ATENÇÃO! Estas instruções referem-se, quer no texto quer nos desenhos, a uma instalação da cadeira no banco traseiro do lado direito. Para instalação em outras posições, siga a mesma sequência de operações.

1. Coloque a cadeira sobre o banco, apoiando o

encosto às costas do banco (Fig. 6)
ATENÇÃO! Verifique se o apoio de cabeça do banco não interfere com o apoio de cabeça da cadeira: não deve empurrá-lo para a frente (Fig. 7). Se isto acontecer, retire o apoio de cabeça do banco do automóvel em que se encontra instalada a cadeira. Lembre-se de voltar a colocar o apoio de cabeça no banco quando retirar a cadeira e ele for utilizado por um passageiro.
ATENÇÃO! A parte de trás da cadeira deve estar bem encostada ao banco.

2. Sente a criança com as costas bem apoiadas no encosto da cadeira.
3. Verifique a altura do encosto (veja o parágrafo "REGULAGEM DA ALTURA DO ENCOSTO")
4. Verifique a largura do encosto (veja o parágrafo "REGULAGEM DA LARGURA DO ENCOSTO")
5. Insira a parte diagonal do cinto do automóvel na guia do cinto diagonal (B). Assegure-se de que o botão de abertura/fechamento da guia do cinto (I) está completamente fechado, verificando se a linha branca de referência está visível (fig.8).
6. Feche o cinto de segurança do automóvel, fazendo passar a parte abdominal nas guias de cinto abdominal vermelhas (F) por baixo dos dois apoios dos braços e a parte diagonal por baixo do apoio do braço do lado do fecho do cinto (fig. 9)
7. Puxe para cima a parte diagonal do cinto do automóvel de modo a ficar todo esticado e bem encostado ao tórax e às pernas da criança mas sem apertar demais! (Fig. 10)

ATENÇÃO! Verifique se o cinto do automóvel está com a tensão correta.

ATENÇÃO! Verifique se o cinto do automóvel não está torcido (Fig. 11).

ATENÇÃO! Verifique se o cinto diagonal está corretamente apoiado no ombro da criança (Fig. 10) e não exerce pressão no pescoço; se necessário, regule a altura do encosto (veja o parágrafo "REGULAGEM DA ALTURA DO ENCOSTO").

ATENÇÃO! Verifique se o regulador do cinto do automóvel se encontra em uma posição recuada (no máximo alinhada), em relação ao encosto do banco do automóvel (Fig. 5).

ATENÇÃO! Nunca passe o cinto do automóvel por posições diferentes das indicadas neste manual de instruções! (Fig. 12)

ATENÇÃO! Verifique se a criança está corretamente presa à cadeira, de modo a que não escorregue para a frente.

Instalação da cadeira auto no automóvel, sem criança

O equipamento desocupado (que não esteja sendo utilizado) deve ser mantido preso ao cinto de segurança ou no porta-malas do veículo. A cadeira solta pode constituir um perigo para os passageiros, em caso de acidente ou de frenagem brusca.

Como retirar a criança da cadeira

Basta abrir o fecho do cinto de segurança do automóvel, acompanhando o cinto durante o enrolamento.

Desinstalação da cadeira do automóvel

ATENÇÃO! Retire a criança da cadeira antes de proceder à sua desinstalação.

1. Abra o cinto de segurança do automóvel.
2. Retire a parte diagonal do cinto da guia, acompanhando-o durante o enrolamento.

Instalação e remoção do porta-copo

A cadeira dispõe de dois pontos de encaixe, um à direita e outro à esquerda da zona lateral do assento, para permitir a fixação do porta-copo em qualquer dos lados. Para colocar o porta-copo:

1. Introduza o porta-copo no respectivo encaixe (Fig. 13).
2. Empurre o porta-copo para baixo até ficar bloqueado (Fig. 14).

ATENÇÃO! Não coloque recipientes de vidro no porta-copo nem líquidos quentes, pois podem ferir a criança.

Para o retirar:

1. Pressione a peça posterior do porta-copo e puxe-o para cima, libertando-o do respectivo encaixe (Fig. 15).

Os encaixes para o porta-copo incluem um dispositivo que permite mantê-lo sempre na horizontal.

Para rodar e colocar o porta-copo na posição desejada:

1. Pressione a peça posterior e rode o porta-copo até à posição desejada.

Regulagem da altura do encosto

É possível regular a altura do encosto em 9 posições, para permitir a melhor adaptação da cadeira à altura da criança. Proceda de modo que a cabeça da criança fique bem encaixada e que o cinto diagonal do automóvel passe corretamente sobre o seu ombro. Na fase de regulagem da altura do encosto, verifique se a guia do cinto diagonal (B) está posicionada sobre o ombro, a uma distância máxima de 2 cm (fig. 16).

Para proceder à regulagem:

1. Pressione com uma mão a pega de regulagem de altura do encosto (L) situada na parte de trás do apoio de cabeça (fig. 17).
2. Levante ou baixe o encosto para o adaptar à altura dos ombros da criança (fig. 18).
3. Solte a pega, verificando se ficou engatada na posição desejada.

Regulagem da largura do encosto

É possível regular a largura do encosto para permitir adaptar da melhor forma possível a cadeira ao tamanho da criança. Para efetuar a regulagem, use a roda de regulagem de largura do encosto (K) visível sobre o apoio de cabeça:

1. Rodando no sentido anti-horário, o encosto alargado (fig. 19) e em sentido horário, estreita (fig. 20).

Regulagem da inclinação do encosto/assento

É possível reclinar a cadeira com o botão de regulagem da inclinação (H).

A cadeira auto prevê a possibilidade de reclinar o encosto/assento em 4 posições, para permitir que a criança viaje na posição mais confortável. Para inclinar o encosto, basta pegar no assento pela parte da frente (fig. 21) e puxá-lo para si.

Para colocar a cadeira de novo na posição vertical, pressione o botão de regulagem da inclinação (H) empurrando o assento na direção do encosto do banco do automóvel.

ATENÇÃO! Não recline a cadeira durante a utilização. Antes de efetuar as operações de regulagem, é necessário retirar a criança da cadeira. Depois de ter reclinado ou endireitado a cadeira Oasys, verifique sempre se o cinto de três pontos do automóvel está com a tensão correta e a um máximo de 2 cm acima do ombro da criança (fig. 16).

Efetue estas operações sempre com o automó-

vel parado.

Remoção do revestimento do encosto/assento

O revestimento da cadeira auto é completamente removível e lavável. É fixado na estrutura através de velcros e elásticos (Fig. 22)

Levante completamente o encosto (C) e alargue as abas laterais (N).

Encosto

Começando pela parte inferior das abas laterais, separe o revestimento têxtil dos velcros (fig. 23). Prossiga com a separação da parte central do encosto, de baixo para cima, desenhando completamente também a parte do apoio de cabeça, tendo atenção ao elástico de segurança situado atrás do encosto. (fig.24).

Assento

1. Separe o velcro posterior do assento (fig. 25).
2. Puxe o revestimento têxtil de modo a esticar o elástico soltando-o da guia do cinto abdominal (F), em ambos os lados (fig. 26).
3. Segurando os dois elásticos, retire completamente a parte do revestimento têxtil das guias dos cintos abdominais (F) em ambos os lados (Fig. 27).
4. A proteção central está presa ao encosto através de dois dentes. Puxe a proteção central para cima, soltando os dentes dos respectivos encaixes (fig. 28).
5. Desenfie o revestimento têxtil dos apoios dos braços.
6. Termine a operação puxando para cima o reforço plástico triangular preso em torno do botão de regulagem da inclinação (H) (fig. 29 A e 29 B).

Para voltar a colocar o revestimento na estrutura:

Levante completamente o encosto e afaste as abas laterais.

Assento

Comece por revestir o assento, procedendo de modo inverso da operação 6 à operação 1, tomando particular atenção para fazer aderir e enfiar perfeitamente o tecido na estrutura, em particular na zona das duas guias do cinto ab-

dominal (F), fazendo passar ambos os elásticos por baixo das mesmas.

Encosto

Comece pela parte do apoio da cabeça, tendo o cuidado de introduzir o elástico e a parte de tecido na parte posterior. Em seguida, proceda ao revestimento completo executando as operações 1 e 2, em sentido inverso.

Manutenção e limpeza do revestimento

As operações de limpeza e manutenção devem ser efetuadas exclusivamente por um adulto.

Limpeza do revestimento

O revestimento da cadeira é completamente removível e lavável. Para a lavagem, siga as instruções da etiqueta do revestimento:



Lavar à máquina a 30°C



Não usar alvejante ou água sanitária



Não secar na máquina



Não passar a ferro



Não limpar a seco

Nunca utilize detergentes abrasivos ou solventes. Não centrifugue o revestimento e deixe-o secar sem passar a ferro.

O revestimento só pode ser substituído por outro aprovado pelo fabricante, pois constitui parte integrante da cadeira e portanto, é um elemento de segurança.

ATENÇÃO! A cadeira nunca deve ser usada sem o revestimento, para não comprometer a segurança da criança.

Limpeza das partes plásticas

Limpe as partes em plástico apenas com um pano umedecido com água ou com um detergente neutro.

Nunca use detergentes abrasivos ou solventes. As partes móveis da cadeira não devem ser lubrificadas, sob pretexto algum.

Controle da integridade dos componentes

Recomenda-se que verifique, com regularida-

de, a integridade e o estado de desgaste dos seguintes componentes:

- revestimento: verifique se não saem pedaços de enchimento ou se não tem partes soltas. Verifique o estado das costuras, que devem estar sempre perfeitas.
- plásticos: verifique o estado de desgaste de todas as partes em plástico: não devem apresentar sinais evidentes de dano ou descoloração. **ATENÇÃO!** Se a cadeira estiver deformada ou fortemente desgastada, deve ser substituída: pode ter perdido as suas características originais de segurança.

Conservação do produto

Quando a cadeira não estiver instalada no automóvel, deve ser guardada em um local seco, longe de fontes de calor e ao abrigo de poeira, umidade e luz solar direta.

Eliminação do produto

Atingido o limite de utilização previsto para a cadeira, não a utilize mais e deposite-a no lixo. Por respeito pelo ambiente, separe os diversos tipos de materiais, de acordo com o previsto pelas normas vigentes no seu país.

GARANTIA

O produto tem garantia contra qualquer defeito de conformidade em condições normais de uso, de acordo com o disposto no manual de instruções.

Contudo, a garantia não se aplica em caso de danos provocados por uso impróprio, desgaste ou acidente.

Quanto à duração da garantia sobre defeitos de conformidade, consulte as disposições específicas das normas aplicáveis no país de aquisição, se previstas.

- I** ARTSANA S. P. A.
Via Saldarini Catelli, 1
22070 Grandate – Como – Italia
800-188 898
www.CHICCO.com
- F** ARTSANA FRANCE S.A.S.
17/19 Avenue De La Metallurgie
93210 Saint Denis La Plaine - France
0820 87 00 41 (0.12€Tc/Mn)
www.CHICCO.fr
- D** ARTSANA GERMANY GMBH
Borsigstrasse 1-3
D-63128 Dietzenbach-Deutschland
+49 6074 4950
www.CHICCO.de
- GB** ARTSANA UK Ltd.
2nd Floor
1 Imperial Place
Maxwell Road
Borehamwood
Hertfordshire - WD6 1JN
01623 750870 (office hours)
www.CHICCO.uk.com
- E** ARTSANA SPAIN S.A.U.
C/Industria 10
Pol. Industrial Urtinsa
Apartado De Correos 212 - E
28923 Alcorcon (Madrid)-Spain
902 117 093
www.CHICCO.es
- P** ARTSANA PORTUGAL S.A.
Rua Humberto Madeira, 9
2730-097 Queluz De Baixo Barcarena Portugal
21 434 78 00
800 20 19 77
www.CHICCO.pt
- NL** ARTSANA BELGIUM N.V.
Temselaan 5 B-1853 Strombeek - Bever
Belgium
+32 23008240
www.CHICCO.be
- TR** İthalatçı firma:
Artsana Turkey Bebek ve Sağlık Ürünleri A.Ş.
İçerenköy Mh. Erkut Sk. No:12 Üner Plaza K:12
Ataşehir İSTANBUL
Tel: 0 216 570 30 30
Üretici Firma: Artsana S.p.A.
Via Saldarini Catelli, 1 - 22070 Grandate (CO)-Italy
Tel: (+39) 031 382 111
Yetkili Servis:
Eser Puset Tamir ve Bakım Servisi Tic. Ltd. Şti.
Seyrantepe Mh. İspar İş Merkezi No:107 Kağıthane
İSTANBUL
Tel: 0 212 570 30 78
- PL** ARTSANA POLAND Sp.zo.o.
Aquarius, Ul. Polczyńska 31 A
01-377 Warszawa
+48 22 290 59 90
www.CHICCO.com
- RUS** Артсана С.п.А.
Виа Салдарини Кателли, 1
22070 Грандате (СО) - Италия
тел. (+39) 031 382 111
факс (+39) 031 382 400
www.CHICCO.com
часы работы: 8.30-17.30 (европейское время)
- ООО "Артсана Рус"
Россия 107150 Москва
4-й проезд Подбельского, дом 3, стр. 22
тел/факс (+7 495) 662 30 27
www.CHICCO.ru
часы работы: 9.30-18.00
(время московское)
- CH** ARTSANA SUISSE S.A
Stabile la Punta Via Cantonale 2/b
6928 Manno (TI)-Svizzera
+41 (0)91 935 50 80
www.CHICCO.ch
- BR** ARTSANA BRASIL LTDA.
Av. Comendador Aladino Selmi
4630 – Galpões 06 e 07 – Vila San Martin
Campinas – SP
CEP: 13069-096
+55 11 2246-2100
www.CHICCO.com.br
- MX** ARTSANA MEXICO S.A
Dec V. Ruben Dario 1015
Colonia Lomas De Proviencia 44647
Guadalajara, Jalisco-Mexico
01800 702 8983
www.CHICCO.com.mx
- AR** ARTSANA ARGENTINA S.A.
Uruguay 4501
Victoria Cp(1644)
San Fernando- Buenos Aires-Argentina
0810-888-2442
www.CHICCO.com.ar
- IN** ARTSANA INDIA PRIVATE LIMITED,
7Th Floor, Tower B, Paras Twin Towers,
Golf Course Road, Sector 54
Gurgaon – 122002 - Haryana, India
(+91)(124)(4964500)
www.CHICCO.in
-  ARTSANA S.p.A.
Via Saldarini Catelli, 1
22070 Grandate (CO) - Italy
Tel. (+39) 031 382 111
Fax (+39) 031 382 400
www.CHICCO.com

