

babyton

КОЛЯСКА- ТРАНСФОРМЕР 2 В 1 FLEXIRIDE

ИНСТРУКЦИЯ

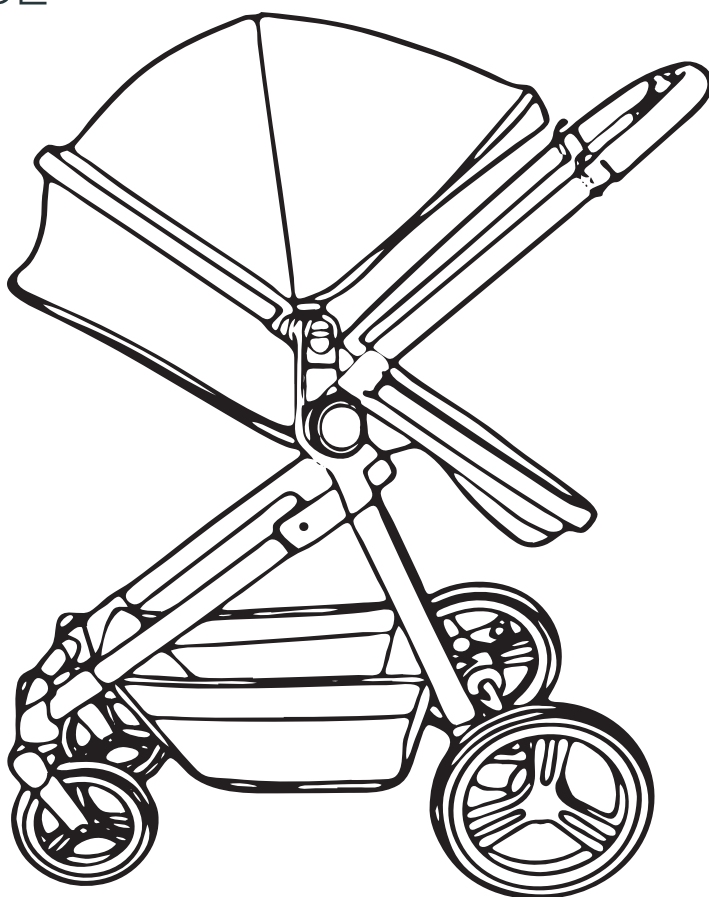

Арт. OCS600

0-36
мес.

до 15 кг

Внимательно прочитайте инструкцию и сохраните её на весь период использования.

EAC

ПРЕДУПРЕЖДЕНИЕ!

- Принимайте меры предосторожности, чтобы избежать серьёзных травм в результате падения или выскальзывания. Всегда используйте 5-точечный ремень безопасности.
- Никогда не оставляйте ребёнка без присмотра.
- Для безопасности ребёнка не позволяйте ему стоять в коляске или на ней.
- Не сажайте и не вынимайте ребёнка из коляски, не заблокировав тормоза.
- Держать вдали от источников тепла.
- Не используйте коляску на крутых склонах, лестницах, эскалаторах, пляжах, неровных дорогах, грязной поверхности и т. д.
- Данное изделие не предназначено для любых спортивных занятий, таких как бег и прыжки.
- Всегда задействуйте оба тормоза при парковке коляски.
- Никогда не перевозите в коляске более одного ребёнка.
- Не позволяйте ребёнку кататься или сидеть на других частях коляски, кроме сиденья.
- Максимальный вес ребёнка: 15 кг.
- Полностью удалите все полиэтиленовые пакеты и упаковочные материалы перед использованием данного изделия, чтобы предотвратить возможную опасность удушья.
- Не кладите никакие предметы на рукоятку или другие места детской коляски, чтобы избежать опасной ситуации.
- Пальцы или конечности ребёнка могут попасть в подвижные части коляски, также коляска может ударить ребёнка и нанести травму.
- Не позволяйте своему ребёнку играть с данным изделием.
- Перед использованием убедитесь, что корпус коляски или блок сиденья закреплены.
- Не помещайте багаж в какие-либо другие отсеки, кроме корзины, и не вешайте вещи на ручку. Также не опирайтесь на ручку и не нагружайте коляску слишком сильно.
- При использовании коляски для новорождённых отрегулируйте положение первой передачи.
- Максимальный вес вещей, помещаемых в корзину, не должен превышать 2 кг.
- Запрещается использовать аксессуары и запасные части от иных производителей.

ТЕХНИЧЕСКОЕ ОБСЛУЖИВАНИЕ

- Всегда проверяйте коляску на наличие незатянутых винтов, изношенных деталей, сломанных материалов и разошедшихся швов. Произведите ремонт при необходимости.
- Содержите коляску в чистоте и не кладите на коляску острые предметы или лезвия, чтобы не поранить детей.
- Чрезмерное воздействие тепла или сильный нагрев вызывают изнашивание пластиковых деталей и ткани.
- Стирать тканевые детали коляски следует нейтральным моющим средством и тёплой водой при температуре 10–40 °С, чтобы не повредить ткань.
- Вращающийся механизм необходимо смазывать для поддержания беспрепятственного вращения.

СБОРКА ДЕТСКОЙ КОЛЯСКИ

УСТАНОВКА СИДЕНЬЯ



1. Откройте коробку и выньте раму и сиденье.



2. Поднимите рукоятку коляски и разложите её.

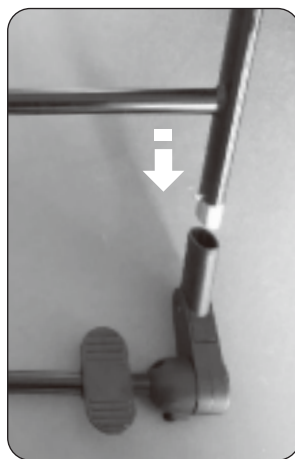

3. Подсоедините заднюю ось к коляске. Когда вы услышите щелчок, установка завершена.

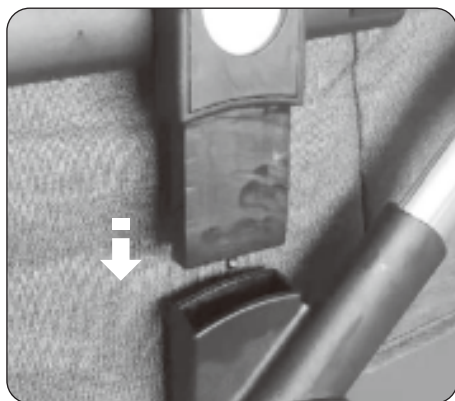

4. Совместите нижний разъем сиденья с разъемом рамы и произведите сборку рамы и сиденья по направлению вниз. Когда вы услышите щелчок, установка завершена.

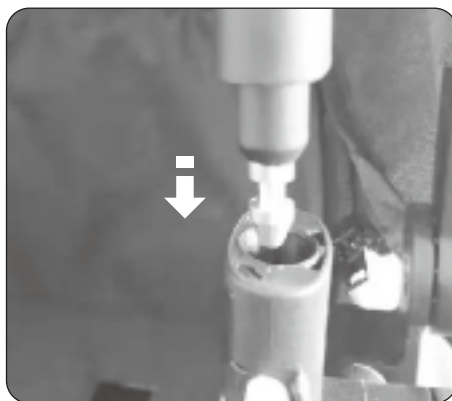

5. Вставьте передний разъем подлокотника в держатель подлокотника на сиденье. Когда вы услышите щелчок, установка завершена.

СБОРКА ДЕТСКОЙ КОЛЯСКИ

УСТАНОВКА КОЛЁС

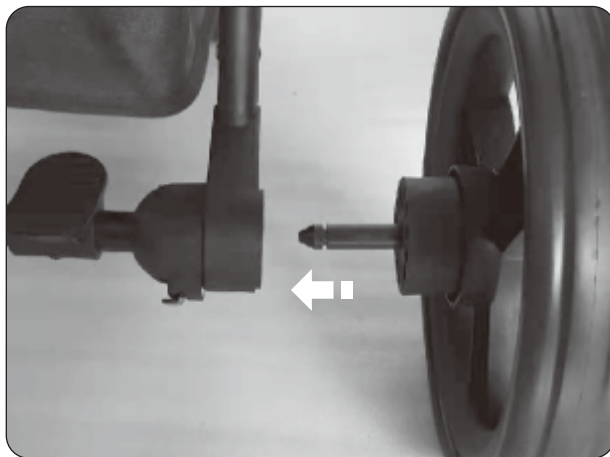
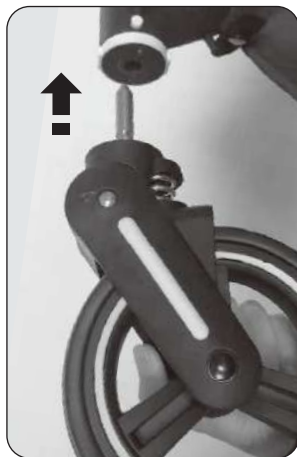

1. Вставьте вал переднего колеса в отверстие оси переднего колеса, когда вы услышите щелчок, установка завершена.
2. Вставьте вал заднего колеса в отверстие для крепления вала заднего колеса, когда вы услышите щелчок, установка завершена.

РЕГУЛИРОВКА КАПЮШОНА



Потяните капюшон вперёд и назад, капюшон фиксируется в раскрытом и закрытом положении при звуке щелчка.

ИСПОЛЬЗОВАНИЕ ПЛАТФОРМЫ

ПЕРЕВОРОТ СИДЕНЬЯ

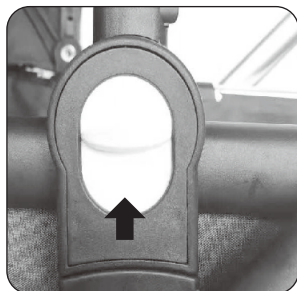

1. Потяните ручки с обеих сторон вверх и снимите сиденье с рамы.
2. Затем поверните сиденье на 180° и снова установите его на раму.

Внимание! Не переворачивайте сиденье, когда в нём находится ребёнок.

РЕГУЛИРОВКА СПИНКИ

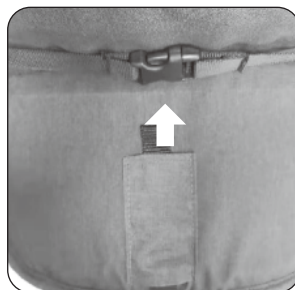
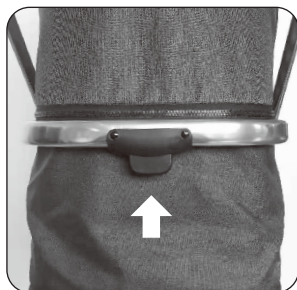

1. Чтобы откинуть спинку, потяните вниз и нажмите кнопку блокировки регулятора ремня безопасности спинки, чтобы отрегулировать сиденье.
2. Чтобы наклонить спинку, не используя вес ребёнка, потяните за конец шнура наклона и надавите на кнопку блокировки регулятора по направлению вверх.
3. Когда ребёнок сядет прямо, зафиксируйте замок спинки, чтобы закрепить спинку в вертикальном положении.

Внимание! Не поднимайте спинку, если ребёнок опирается на неё.

СБОРКА КОЛЁС

ПЕРЕДНЯЯ КОЛЁСНАЯ ПАРА

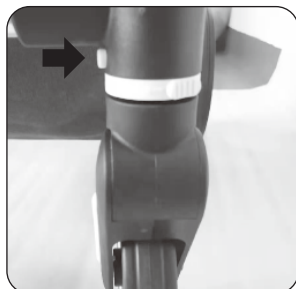

1. Установите переднее колесо на передний вал. Сборка завершена и является надёжной после закрепления фиксатором на валу.



2. Поверните кольцо переднего колеса по направлению наружу для регулировки подшипников переднего колеса.

ЗАДНЯЯ КОЛЁСНАЯ ПАРА

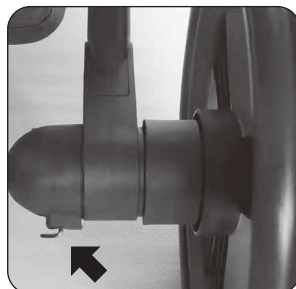

- Потяните вниз устройство быстрого снятия заднего колеса и снимите заднее колесо. Не нажимайте кнопку быстрого снятия во время использования и убедитесь, что кнопка зажата.

Внимание! Не высвобождайте переднее колесо во время использования.

КРЕПЛЕНИЕ ПОДЛОКОТНИКА



1. Нажмите кнопку переднего подлокотника и потяните с обеих сторон, чтобы освободить его.
2. Когда одна сторона будет освобождена, подлокотник можно будет повернуть, чтобы обеспечить лёгкий доступ к зоне сиденья.
3. Чтобы прикрепить подлокотник, аккуратно сдвиньте штифты подлокотника, пока не услышите щелчок, когда штифты встанут на место.

Предупреждение! Потяните за обе стороны подлокотника, чтобы убедиться, что он полностью закреплён.

ИСПОЛЬЗОВАНИЕ РЕМНЕЙ БЕЗОПАСНОСТИ

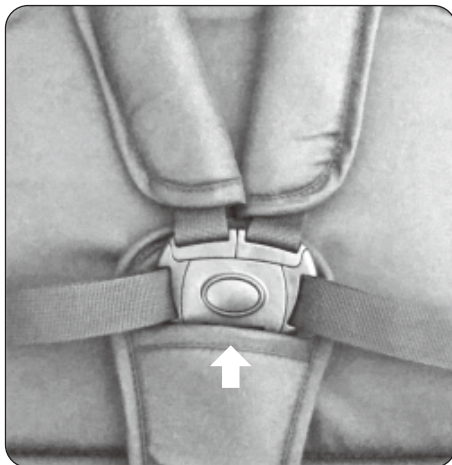
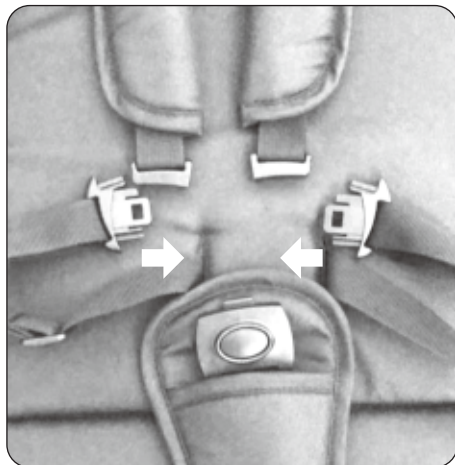

1. Когда ребёнок сидит, замок ремня безопасности должен быть полностью застёгнут, а ремень безопасности должен быть отрегулирован на соответствующую длину.
2. Нажмите кнопку разблокировки, когда вам нужно расстегнуть замок ремня безопасности.

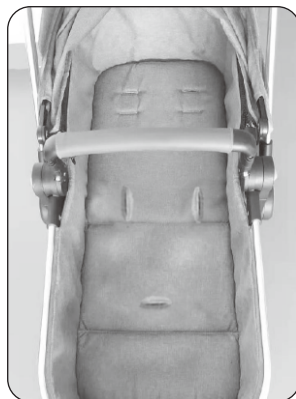
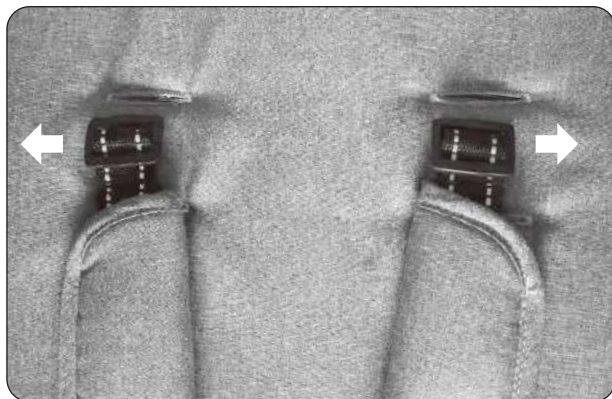

3. Когда сиденье используется в качестве корзины или сиденья только для новорождённого ребёнка, ремень безопасности следует снять с сиденья, чтобы избежать травм из-за натяжения ремней удерживающей системы

Предупреждение! Всегда используйте удерживающую систему.

ИСПОЛЬЗОВАНИЕ ТОРМОЗОВ

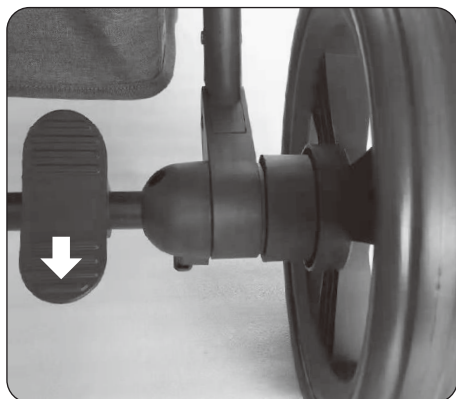

1. Нажмите на педаль тормоза, чтобы выполнить блокировку тормоза.

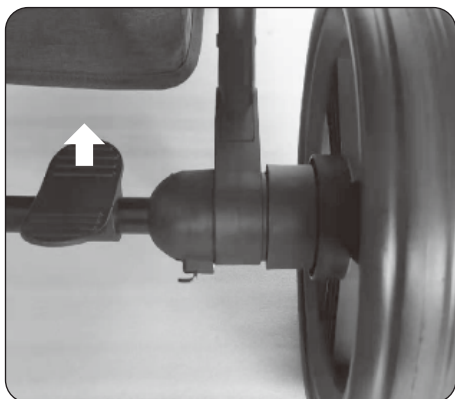

2. Поднимите педаль тормоза, чтобы разблокировать тормоз.

СКЛАДЫВАНИЕ КОЛЯСКИ

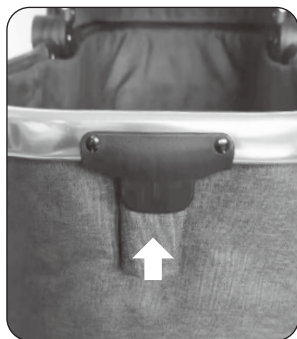

1. Отожмите кнопку под концом педали и закройте сиденье.

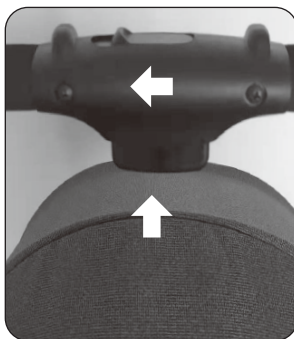

2. Нажмите кнопку двусторонней блокировки большим пальцем и нажмите кнопку складывания одной рукой.



3. Потяните назад и закройте коляску.

Внимание! Перед складыванием коляски переднее колесо должно свободно вращаться, а сиденье должно быть отрегулировано в вертикальное положение.