

ОКРАСКА МОДЕЛИ

THE MODEL PAINTING

20 Номера красок / Paints numbers



ЗВЕЗДА		Humbrol	
11	песочный	63	sand
21	зелёный авиац. интерьер.	226	interior green
35	зелёный	117	us light green
42	шаровый	79	blue grey

ИСПОЛЬЗУЕМЫЕ ЦВЕТА
THE COLORS USED

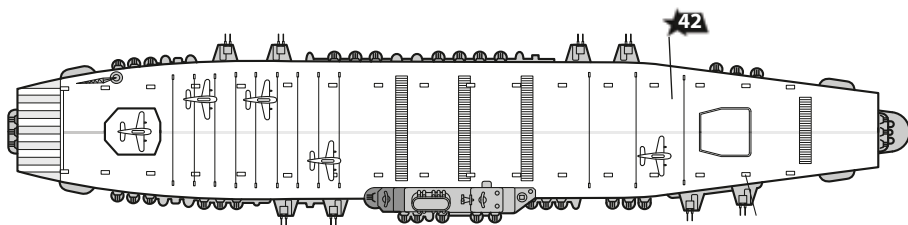
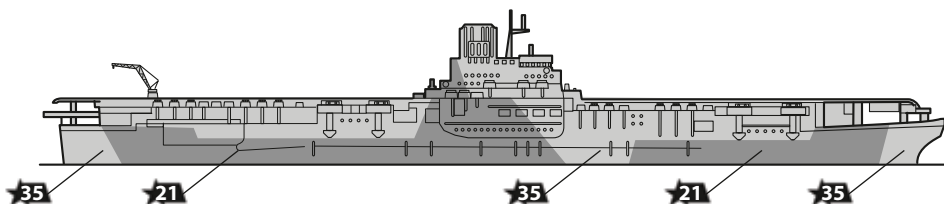
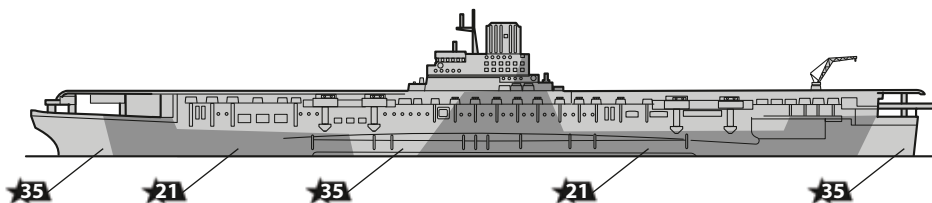
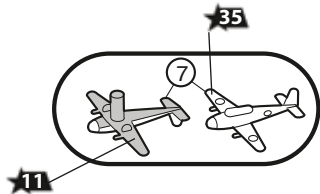

Любые модели и красочный каталог предприятия «ЗВЕЗДА» вы можете приобрести по почте, прислав заявку по адресу:

141730, Московская обл., г. Лобня, ул. Промышленная, д.2, ООО «ЗВЕЗДА»

www.zvezda.org.ru

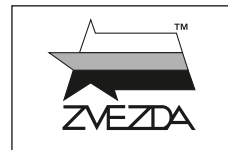

№ 9202



ЯПОНСКИЙ АВИАНОСЕЦ СИНАНО

AIRCRAFT CARRIER SHINANO

МАСШТАБ
SCALE 1:1200

ДЕЛАНО В РОССИИ
MADE IN RUSSIA



СБОРКА МОДЕЛИ

Строго следуйте инструкции по сборке • Для сборки потребуется клей • Будьте осторожны с мелкими деталями

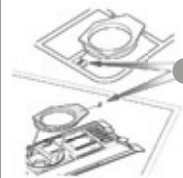

1

Прежде, чем отрезать деталь от литниковой рамки, сверьте её номер с инструкцией.
Compare the number of part with instruction before you cut off the part from the sprue frame.

ВАЖНО!
Чтобы не запутаться в нумерации, отрезайте детали от литника только непосредственно перед самой установкой на модель.
Cut off parts one by one, remember the part numbers
IMPORTANT!

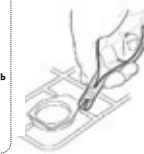

2

С помощью кусачек отделяйте деталь от рамки.
Separate the parts from frame with the help of nippers.

ВАЖНО!
Не «откусывайте» литник вплотную к детали - отступите примерно на 1 мм.
Do not cut off the part too tight. Recede on 1 mm.
IMPORTANT!

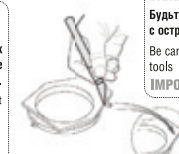

3

Зачистите оставшийся срез острым ножом
Remove the remaining plastic with sharp knife

ВАЖНО!
Будьте осторожны при работе с острым инструментом
Be careful when using sharp tools
IMPORTANT!

Follow strictly the assembling instruction • Use glue for assembling • Be careful with small parts

MODEL ASSEMBLY

Неиспользуемые детали
Parts not used

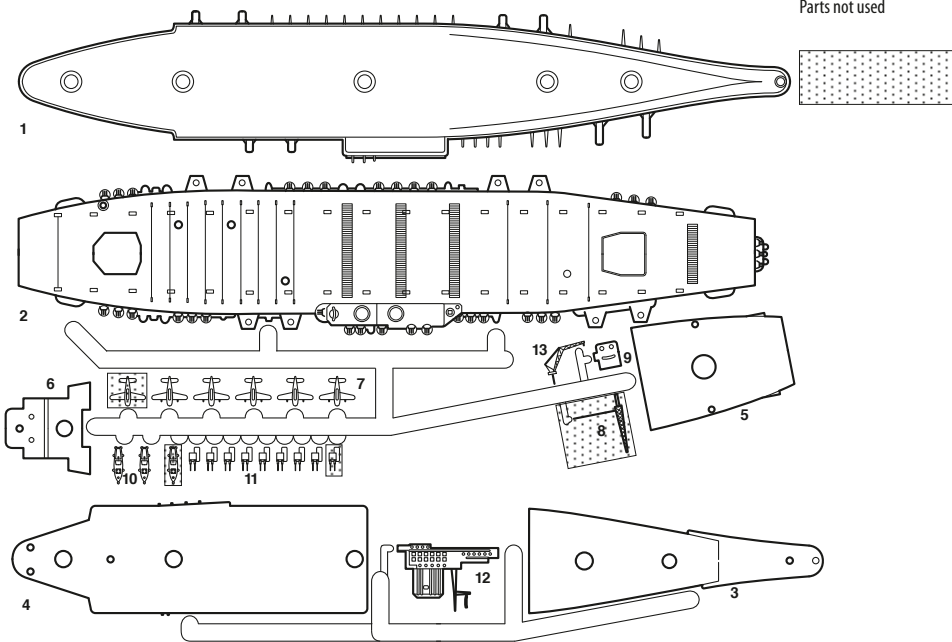

1

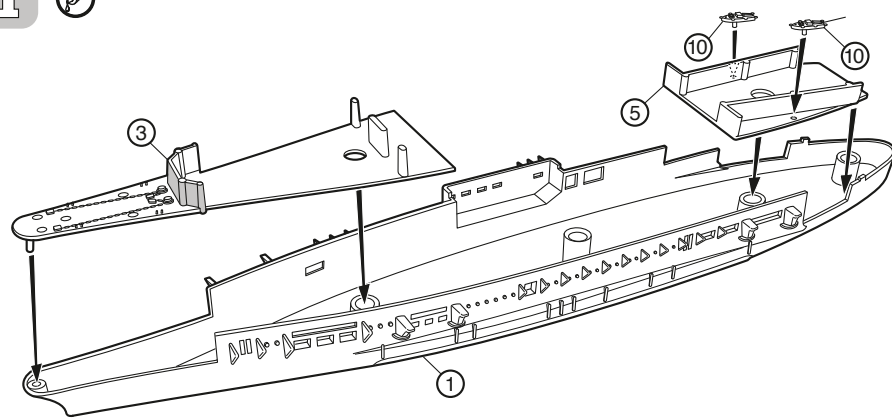

2

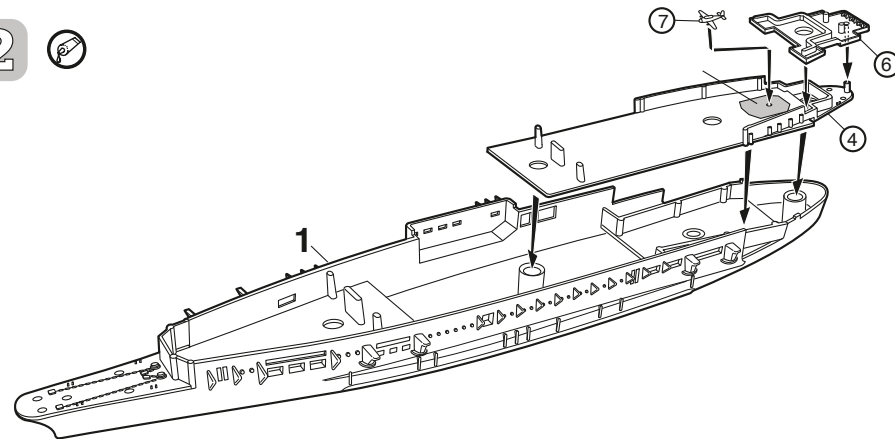

3

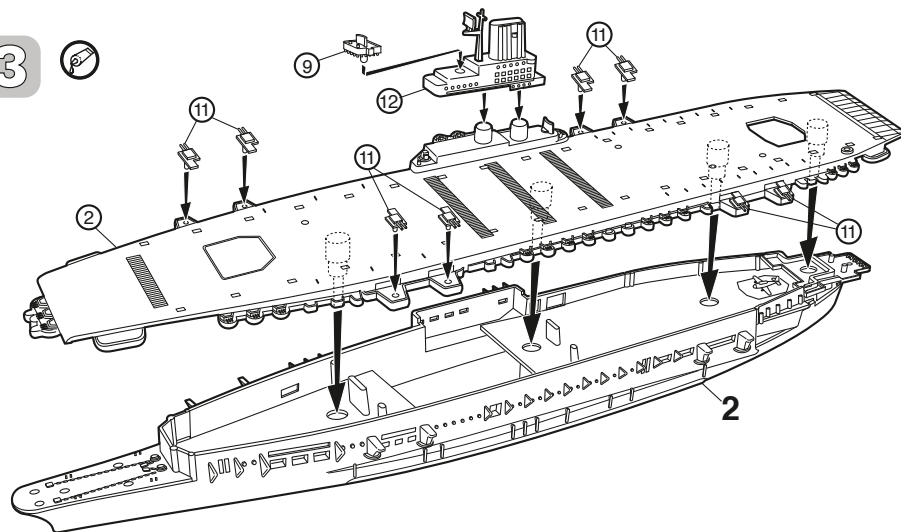

4

