



ИНСТРУКЦИЯ

Cipola

Коляска 2 в 1



FURTHER INFORMATION: Find us on:

www.sweet-baby.eu

DESIGNED AND MANUFACTURED UNDER
CONTROL OF SWEET BABY ITALY™/

Разработано и произведено под контролем Sweet Baby Italy™



Описание:



- Алюминиевая рама;
- Тормозная планка, управляемая одним касанием;
- Ударопрочные передние и задние колеса;
- Съёмное сиденье;
- Регулируемая ручка;
- Возможность складывания вместе с сиденьем;
- Возможность использования с люлькой (опционально).

Производитель оставляет за собой право на внесение изменений в конструкцию, внешний вид, функциональные особенности и комплектацию модели без предварительного уведомления. Приобретенная Вами модель может отличаться от описанной в данном руководстве.

Комплектация

Передние колеса (2 шт.)



Задние колеса (2 шт.)



Бампер



Сиденье



Рама

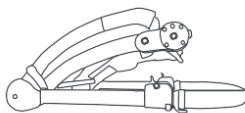

Руководство по эксплуатации

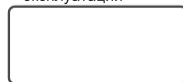

Чтобы разложить раму, освободите крепление, а затем поднимите рукоятку до щелчка (рис 1а и 1б)

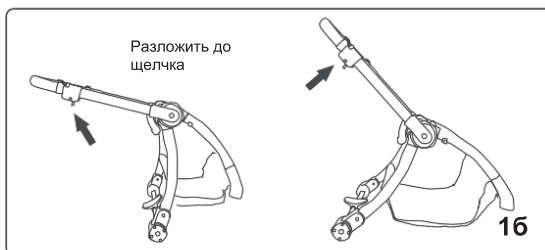

1. Вставьте оси передних колес в раму до щелчка. Убедитесь, что они надежно зафиксированы (рис.2).
2. Чтобы снять колеса, нажмите кнопку извлечения (рис.3)
3. Установите задние колеса, вставив их оси в раму до щелчка. Чтобы их снять, нажмите кнопку извлечения (рис.4).
4. Разложите сиденье до щелчка (рис.5).

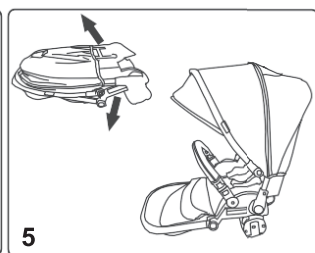
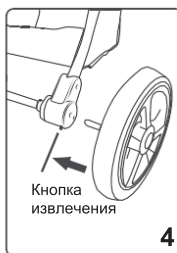
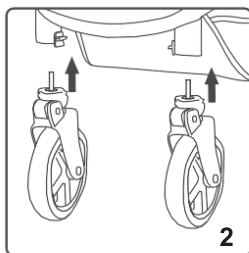

5. Вставьте бампер в сиденье с обеих сторон, после чего убедитесь в надежности его установки (рис.6).

Убедитесь, что бампер легко и свободно снимается (рис.6).

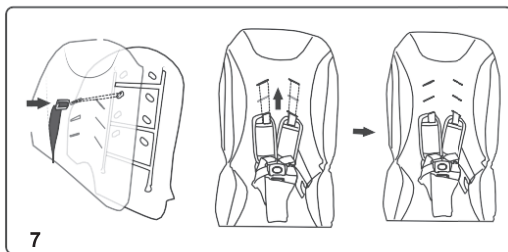
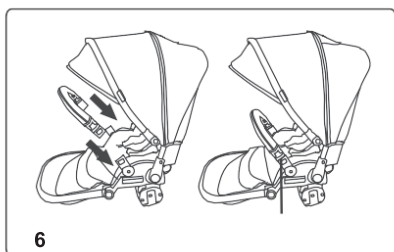

7. Крепление ремней безопасности. Последовательно соедините элементы крепления, как показано на рисунках 7-1 – 7-6. Для того, чтобы разблокировать ремни, нажмите на кнопку в центре крепления.

Вы можете выбрать уровень расположения ремней, как показано на рис.7. Убедитесь, что натяжение отрегулировано верно. Не используйте поврежденные ремни безопасности.

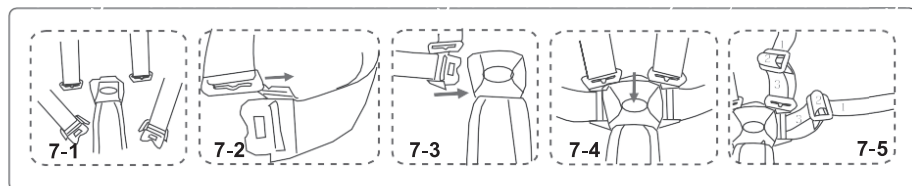

8. При установке сиденья удерживайте его двумя руками и вставьте крепление в раму с обеих сторон до щелчка. Обязательно проверьте, надежно ли установлено сиденье. Для этого попытайтесь потянуть его вверх. Вы можете устанавливать сиденье как по направлению хода движения, так и наоборот.

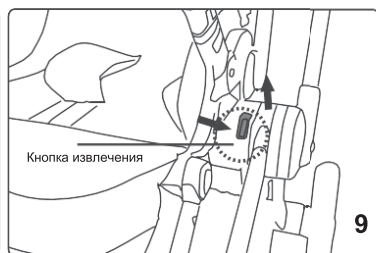
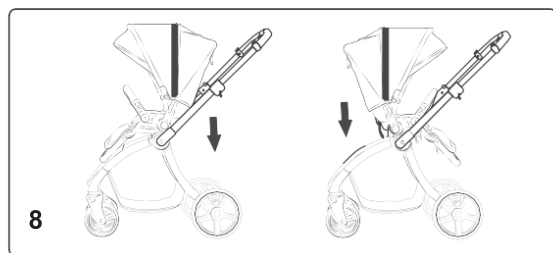

9. Чтобы снять сиденье, нажмите на кнопку извлечения двумя руками с обеих сторон и одновременно с этим поднимите сиденье вверх (рис.9).

10. Тормоз задних колес: когда коляска не движется, нажмите на нижнюю часть тормозной планки, и колеса перестанут двигаться. Нажмите на верхнюю часть тормозной планки, чтобы снять коляску с тормоза (рис.10). Всегда используйте тормоз, когда размещаете или извлекаете ребенка из коляски.

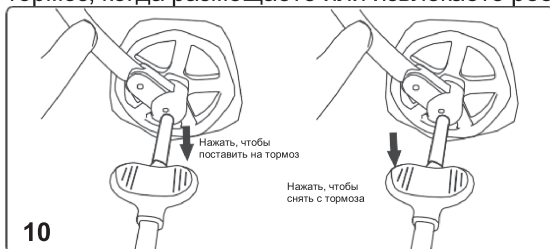

11. Направление передних колес можно зафиксировать. Для этого переключите рычажок управления фиксацией (рис.11). Следите, чтобы оба передних колеса всегда находились в одном и том же режиме.

12. Нажмите кнопку регулировки подножки с обеих сторон, чтобы изменить ее угол.

13. Чтобы отрегулировать высоту рукоятки, нажмите кнопку и выберите одну из трех позиций регулировки, а затем отпустите (рис.13).

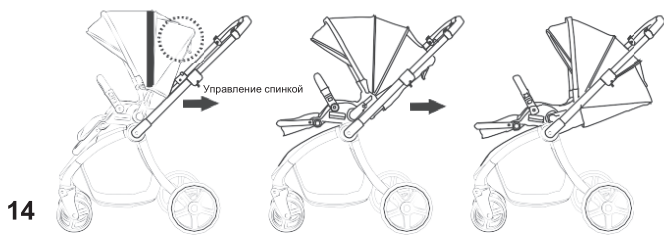
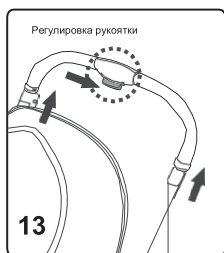

14. Нажмите кнопку управления спинкой, чтобы выбрать одно из 3 положений.

15. Складывание коляски. Нажмите кнопку разблокировки и потяните элементы механизма складывания, нажимая двумя руками одновременно, пока коляска не будет сложена до фиксации. Порядок действий при складывании коляски остается прежним вне зависимости от направления установки сиденья.

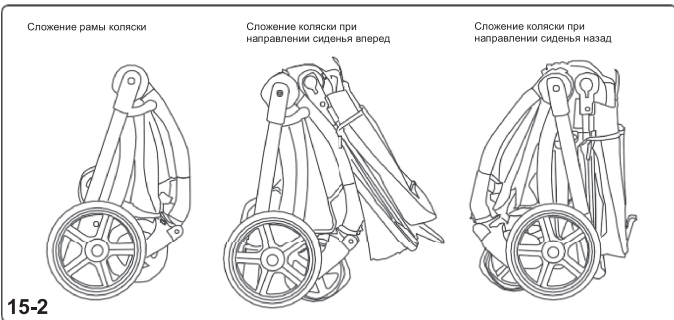
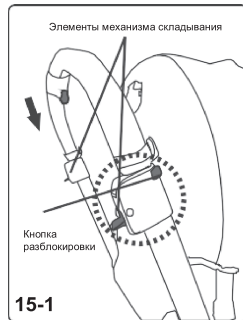

Инструкция по установке модуля люльки

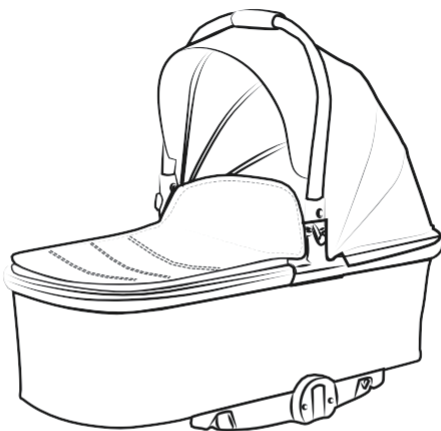

Вес ребенка: 0-9 кг

Установка люльки

1. Вставьте заднюю трубку люльки в узел крепления. Она будет полностью установлена, как только Вы услышите щелчок. Потяните ее в противоположном направлении, чтобы убедиться в надежности установки (рис.1).
2. Отверните планку люльки, чтобы вставить опорную трубку в поддерживающую раму (рис.2).

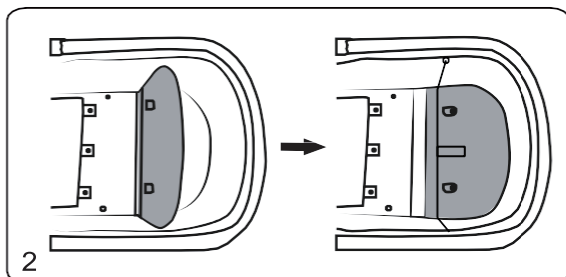
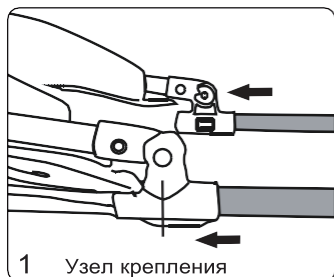

3. Поверните опорную трубку и зафиксируйте ее в ограничителе (рис. 3), затем поверните вторую опорную трубку вниз в сторону планки, чтобы поддержать всю раму полностью (рис.4).

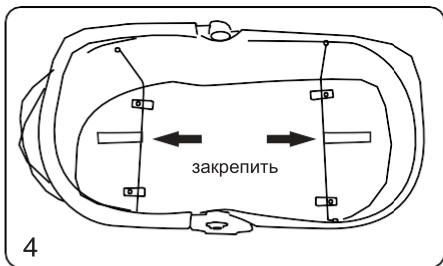
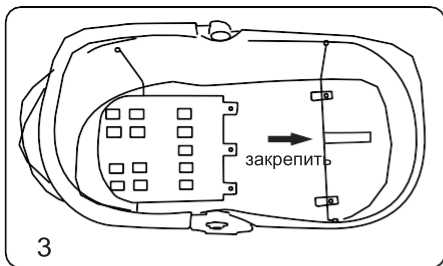

4. Наденьте внутреннее тканевое покрытие люльки открытой стороной в направлении спинки (рис.5).

5. Застегните молнию на внутреннем тканевом покрытии и вытяните планку спинки через открытую сторону (рис.6).

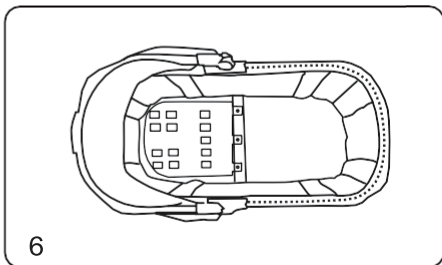
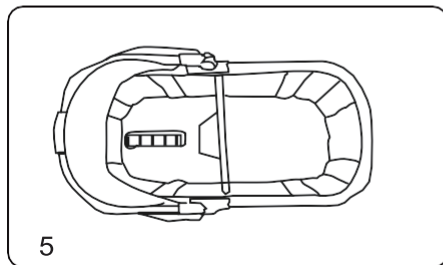

6. Поместите пластиковую вставку в карман мягкого матрасика (рис.7).

7. Застегните молнию между нижней стороной капюшона и боковой частью накидки для ног с обеих сторон, затем закрепите застежку накидки для ног на ручке (рис.8).

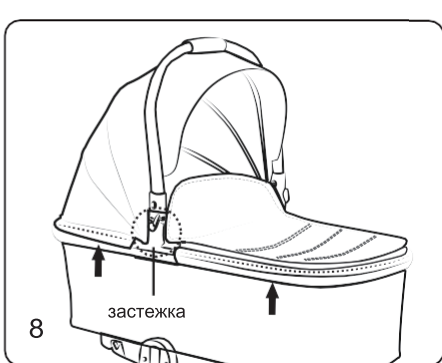
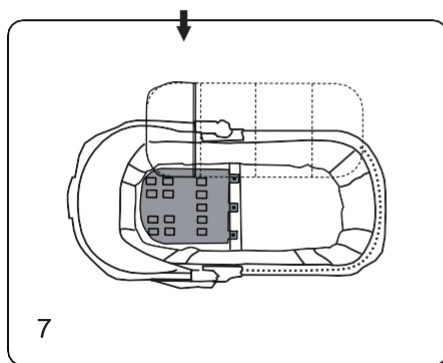

Использование

8. Разложите спинку, она имеет 4 положения (рис.9).

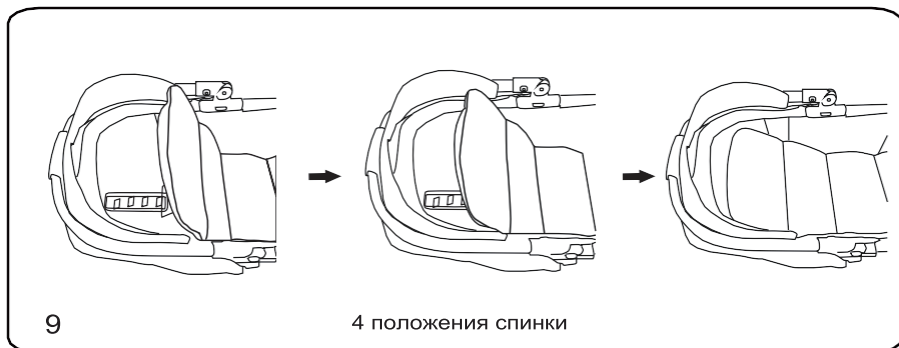

9. Кнопки разблокировки располагаются с обеих сторон люльки. Нажмите их одновременно (рис.10).

10. Поместите обе стороны люльки в разъем до щелчка. Проверьте надежность установки люльки (рис.11).

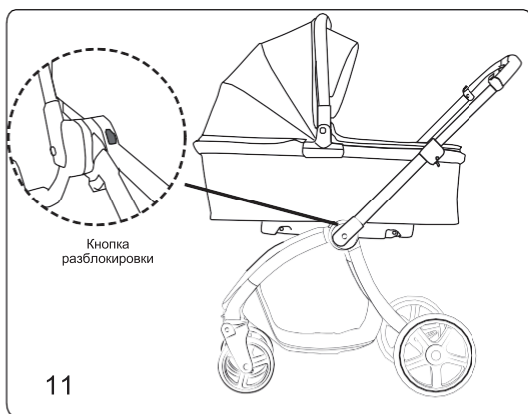
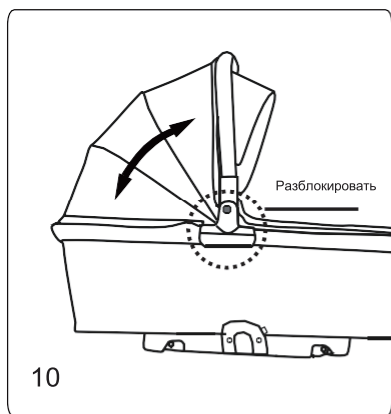

Разборка люльки

11. Нажмите кнопки разблокировки с обеих сторон, затем поднимите люльку, чтобы отделить от рамы (рис. 12).

12. Расстегните молнию накидки для ног и внутреннего покрытия, опустите опорные трубки, завершите разборку модуля люльки (рис. 13).

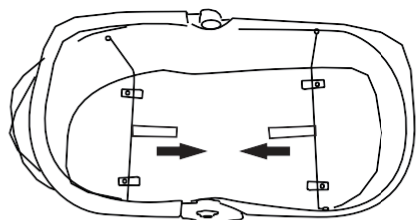
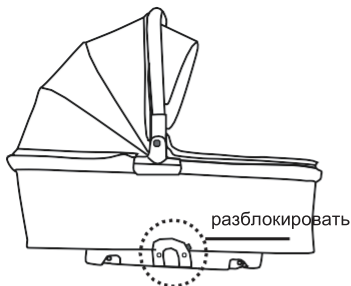

ВАЖНО

- Перед использованием убедитесь, что коляска собрана верно, и все крепления надежно зафиксированы.
- Не используйте иные комплектующие, кроме оригинальных, рекомендованных производителем.
- Данный модуль нельзя использовать, если ребенок уже может сидеть самостоятельно. Люлька предназначена для детей, которые пока еще не способны самостоятельно сидеть, переворачиваться, а также подниматься на руки и колени.

Максимальный допустимый вес ребенка: 9 кг

В случае возникновения любых вопросов или сомнений в исправности коляски или любых её отдельных модулей, немедленно обратитесь в авторизованный сервисный центр Sweet Baby.

Производитель оставляет за собой право на внесение изменений в конструкцию, функционал, внешний вид и технические характеристики продукции в целях следования политике непрерывного улучшения качества. Приобретенная Вами модель может отличаться от описанной в тексте данного руководства.

Внимание! Ребенок всегда должен быть пристегнут, когда он находится в коляске.

Эта коляска предназначена для использования только одним ребенком весом до 22 кг и возрастом до 3 лет. Пожалуйста, не перегружайте данную коляску во избежание ее повреждения.

1. Любая сумка или подобная вещь, подвешенная на ручке, будет влиять на устойчивость коляски.
 2. Пожалуйста, прекратите использование коляски, если вы обнаружите, что какие-либо детали сломаны или отсутствуют. Немедленно обратитесь в авторизованный сервисный центр Sweet Baby в случае повреждения коляски.
- Не используйте комплектующие от сторонних производителей.
 - Пожалуйста, не оставляйте коляску на наклонной поверхности, когда ребенок сидит в коляске.
 - Не используйте подлокотник в качестве ручки для переноски.
 - Эта коляска не подходит для бега или катания на коньках.
 - Никогда не оставляйте ребенка в коляске без присмотра.
 - Держите коляску вдали от источников пламени.
 - Убедитесь, что коляска надежно собрана перед тем, как ее использовать.

Внимание!

Во избежание травм, следите за тем, чтобы ребенок находился на безопасном расстоянии при раскладывании и складывании коляски.

Всегда проверяйте надежность сборки коляски перед использованием.

Не позволяйте детям играть с коляской.

Важно! Обязательно прочитайте инструкцию перед использованием и сохраните ее для дальнейшего обращения.

Необходимо соблюдать инструкции в целях безопасности ребенка.

Эта коляска подходит для ребенка весом до 22 кг. Максимальная нагрузка корзины составляет 3 кг. Всегда пристегивайте ребенка пятиточечными ремнями безопасности при использовании коляски. Никогда не оставляйте ребенка без присмотра в коляске.

Когда Вам нужно отрегулировать любую часть коляски, убедитесь, что ребенок не касается подвижных частей, чтобы избежать травм.

Регулярно проверяйте безопасность коляски, нагружаемый вес, правильность складывания, исправность отдельных ее элементов, а также другие факторы, которые могут повлиять на ее исправность.

1. Пожалуйста, внимательно изучите данное руководство.
 2. Используйте тормоза, когда оставляете коляску неподвижной.
 3. Коляска рассчитана на ребенка в возрасте от 0 до 3 лет.
 4. Если Вам необходимо отрегулировать какую-либо часть коляски, убедитесь, что ребенок не касается подвижных частей, чтобы избежать травм.
 5. Пожалуйста, используйте коляску вдали от огня.
-
1. В целях безопасности Вашего ребенка, необходимо регулярно проводить осмотр и обслуживание детской коляски.
 2. Капюшон коляски и ее другие тканевые элементы нуждаются в периодической чистке. Используйте только мягкие щетки и неагрессивные моющие растворы для удаления загрязнений. После чистки просушите коляску.
 3. Не допускайте длительного воздействия прямых солнечных лучей, в противном случае отдельные элементы коляски могут начать выцветать.
 4. В случае обнаружения неисправностей коляски, обратитесь в авторизованный сервисный центр Sweet Baby.
 5. Внимательно прочитайте данное руководство, чтобы избежать повреждений коляски в процессе ее эксплуатации.

УХОД И ОБСЛУЖИВАНИЕ

- Во время чистки рамы коляски используйте нетоксичное неабразивное чистящее средство. Смешайте воду с небольшим количеством мягкого, нетоксичного чистящего средства. Нанесите полученный раствор на раму коляски тканью. Не используйте сильные чистящие средства или растворители.
- Если возникнет необходимость в хранении коляски в течение какого-либо периода времени, не оставляйте её во влажной или горячей среде. Обеспечьте приток воздуха вокруг коляски и ничего не кладите на неё.
- Во время дождя используйте дождевик. Дайте коляске высохнуть, прежде чем её складывать для хранения.
- Чистите капюшон/ремни безопасности/основу и корзину, протерев и высушив. Для особенно грязных частей, сначала используйте моющее средство, затем смойте и после этого протрите насухо.
- Смойте грязь с рамы и затем используйте влажную материю, чтобы очистить раму. Затем протрите насухо.
- Не используйте отбеливатель. Положите мягкие накладки в темное место для того, чтобы просушить. Не используйте сушилку.
- Не оставляйте долго коляску под воздействием прямого солнечного света. Иначе пластик и ткань могут потерять цвет.

В связи с постоянным улучшением конструкции и функций, дизайн коляски или составные части могут быть изменены продавцом без предварительного уведомления.

Изделие может отличаться от рисунков.

Гарантия

Настоящая гарантия действует в течение 6 месяцев с даты приобретения изделия, в случае обнаружения дефектов, связанных с материалами или работой.

Гарантия действительна при соблюдении следующих условий:

1. Изделие должно использоваться в строгом соответствии с данной инструкцией и соблюдением правил безопасности.
2. Настоящая гарантия не распространяется на дефекты, возникшие в результате:
 - химического, механического или иного воздействия;
 - неправильной эксплуатации, включая, но, не ограничиваясь, использованием изделия не по его прямому назначению и эксплуатацией изделия в нарушение правил безопасности и обслуживания;
3. Настоящая гарантия не распространяется на части и комплектующие, имеющие следы механических повреждений (в т.ч. и скрытые), интенсивного износа, повышенной нагрузки или небрежной эксплуатации.
4. Настоящая гарантия действительна по предъявлению вместе с заполненным оригиналом данного талона, оригинала товарного чека, выданного продавцом и изделия, в котором обнаружен дефект.

По всем вопросам обращаться к Вашему продавцу.

Дата продажи « ___ » _____ 20__ г.

Подпись продавца: _____

Подпись покупателя: _____

М.П.