

EST.
1877

Reflex

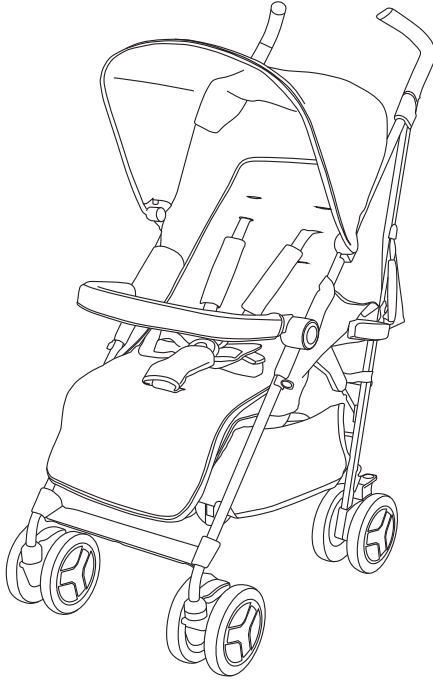

Silver Cross[®]

THE BEST START IN LIFE

**IMPORTANT: KEEP THESE INSTRUCTIONS
FOR FUTURE REFERENCE**



Warranty

All Silver Cross products are guaranteed for a period of 36 months against faulty workmanship, when the product is used correctly according to the instruction manual.

Garantie

Tous les produits Silver Cross sont garantis pour une période de 36 mois contre tout défaut de fabrication, si le produit est utilisé conformément au manuel d'instructions.

Garantía

Todos los productos de Silver Cross incluyen una garantía de 36 meses contra defectos de fabricación, siempre que el producto se utilice correctamente de acuerdo con el manual de instrucciones.

Garanzia

Tutti i prodotti Silver Cross sono garantiti per un periodo di 36 mesi contro difetti di fabbricazione, purché il prodotto venga utilizzato correttamente, in conformità al manuale delle istruzioni.

Garantie

Für alle Produkte von Silver Cross besteht für den Fall von Herstellungsmängeln eine Garantie von 36 Monaten, sofern das Produkt sachgemäß wie in der Bedienungsanleitung angegeben gebraucht wurde.

Garanti

Alla Silver Cross-produkter har 36 månaders garanti som gäller tillverkningsfel förutsatt att produkten har använts korrekt i enlighet med bruksanvisningen.

Гарантия

На всю продукцию Silver Cross действует гарантия сроком 36 месяцев, покрывающая случаи производственного брака, при условии использования изделия в соответствии с инструкциями.

保修

在依据说明书正确使用产品的情况下，所有 Silver Cross 产品对工艺质量问题保修期为 36 个月。

保養期

所有 Silver Cross 產品均可享有 36 個月保養期，提供在按照指引說明書正確使用下的工藝缺憾保養。

الضمان

كافة منتجات Silver Cross مضمونة لمدة ٣٦ شهراً ضد عيوب الصناعة، بشرط استخدام المنتج على نحو صحيح وفق دليل التعليمات.

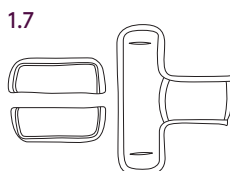
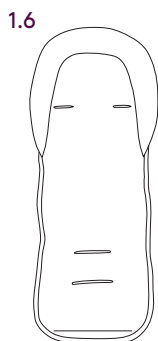
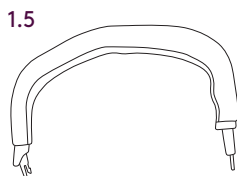
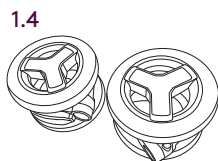
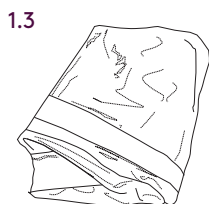
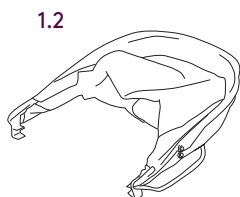
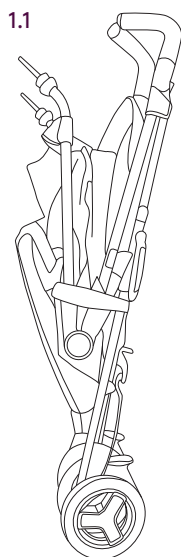

These instructions are important.

Read these instructions carefully before use and keep them for future reference. Your child's safety may be affected if you do not follow these instructions. Your Reflex pushchair is a high quality Silver Cross product. It meets current safety standards and care and regular light maintenance will ensure long service. This vehicle is intended for children from birth to 25kg. If somebody unfamiliar is using your Reflex pushchair always ensure that they read these instructions carefully so that they understand how the product works best. Always read all the instructions provided carefully and remember, the safety of your child is your responsibility.

WARNING: NEVER LEAVE YOUR CHILD UNATTENDED.

Contents

Your Reflex pushchair includes the following components, please check that you have all the items before proceeding:

- 1.1 Reflex Pushchair Chassis, Seat Fabrics and Basket
- 1.2 Reflex Hood
- 1.3 Reflex Raincover
- 1.4 Reflex Front Wheel Assembly x2
- 1.5 Reflex Bumper Bar
- 1.6 Reflex Head Hugger
- 1.7 Reflex Chest Pads and Crotch Pad

2.1

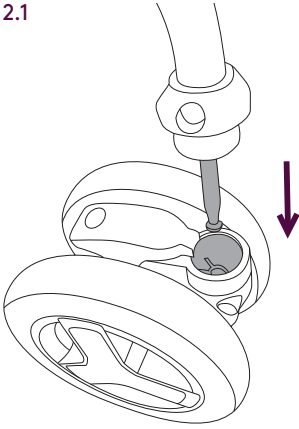

2.2

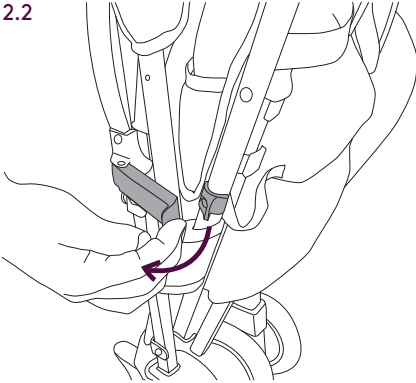

2.3

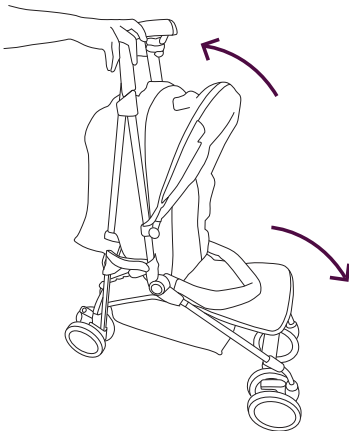

Assembling the Reflex

- 2.1 Attach the swivel wheels by locating the wheel under the steel attachment pin. Slide the wheel upwards and press until the wheel clicks into position.

WARNING: CHECK THE WHEEL IS SECURE BY PULLING GENTLY DOWNWARDS.

Repeat on both sides. Your Reflex is now ready to be unfolded.

- 2.2 Locate the locking catch on each side of the pushchair and lift to release from the locking stud.
- 2.3 Allow the pushchair to open by lifting the handles upwards and the wheels will naturally fall to the floor.

2.4

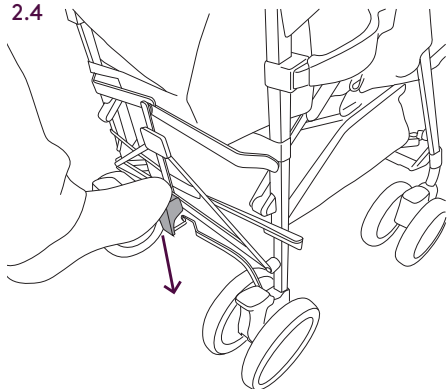

Assembling the Reflex (continued)

- 2.4 Finally, press down gently upon the rear locking catch, positioned between the rear wheels, to lock your pushchair.

WARNING: FAILURE TO DO THIS WILL CAUSE DAMAGE TO YOUR PUSHCHAIR.

Place the pushchair on a flat surface and ensure that the pushchair moves freely.

2.5

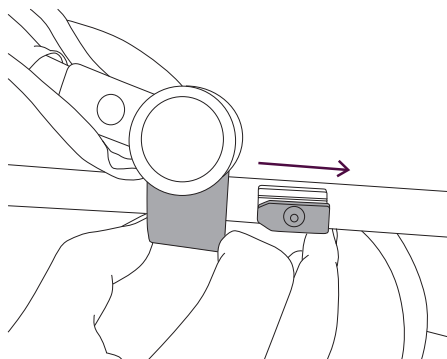

- 2.5 To fit your Reflex hood, locate the clips on the hood. Now attach the hood to the Reflex chassis by sliding clips over the hood connection bracket. A positive engagement should be ensured.

- 2.6 Connect the fabric of the hood to the fabric of the seat with two press studs, one on each side of the pushchair.

- 2.7 Connect the fabric of the hood to the rear leg of the chassis with two press studs, one on each side of the pushchair.

2.6

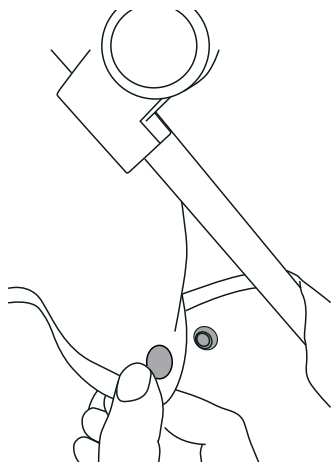

2.7

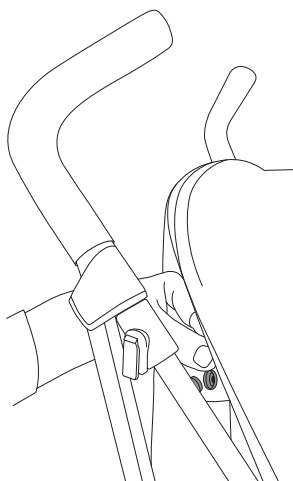

2.8

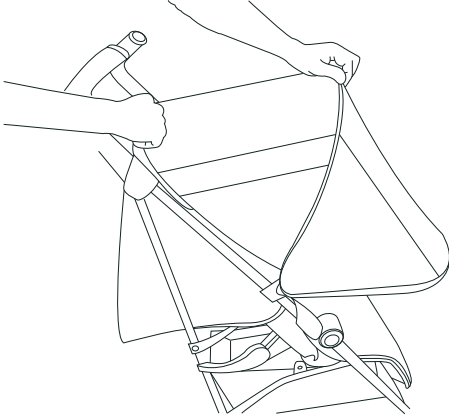
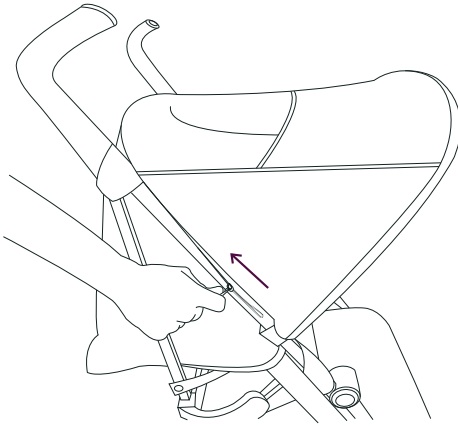

2.9

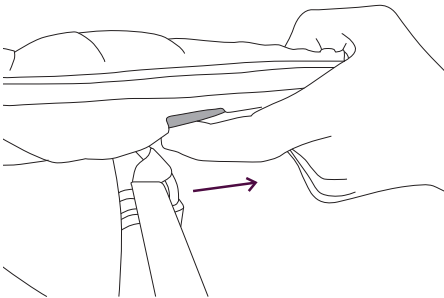

Assembling the Reflex (continued)

2.8 Your Reflex hood can be opened and folded by pulling the hood forward or pushing backwards on the hood frame. Your hood can also be extended forwards by unzipping zip as shown in diagram 2.8. Please note when folding your Reflex pushchair you should always ensure the hood is folded away. Failure to do this could result in damage to your Reflex pushchair.

2.9 Your Reflex pushchair has a multi-position calf support. Locate the adjustment levers either side of the calf support. Pull levers towards you and adjust to the required position.

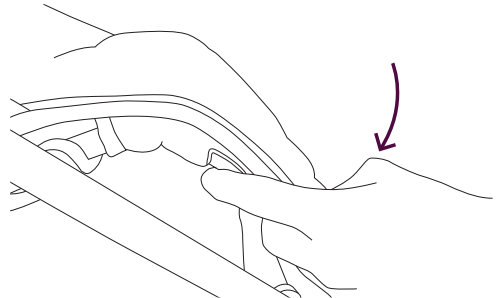

3.1

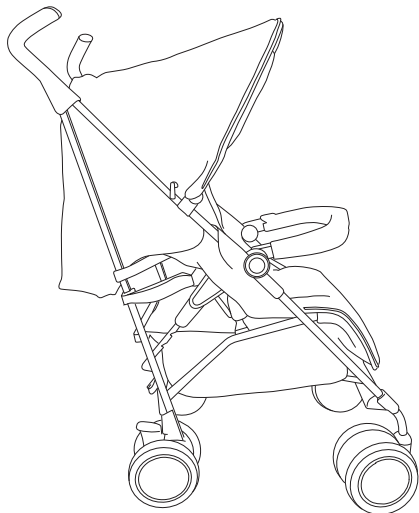

Reclining the Reflex

- 3.1 Your Reflex pushchair has a multi-position recline.
- 3.2 First, locate the backrest adjustment mechanism at the rear of the seat. Pull up the recline lever and gently lower to the desired position.
- 3.3 To raise the backrest locate the recline lever and pull up gently into the desired position. The backrest will rise to the desired height.

NOTE: The backrest should always be in the upright position and the hood folded away prior to folding.

3.2

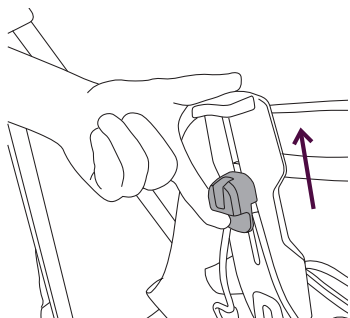

3.3

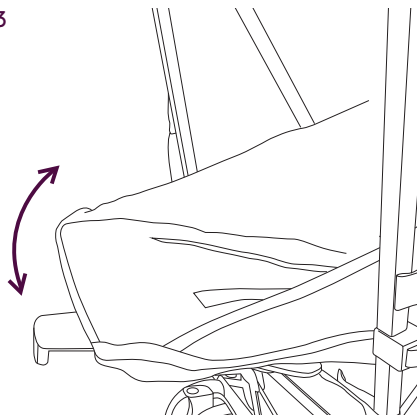

4.1

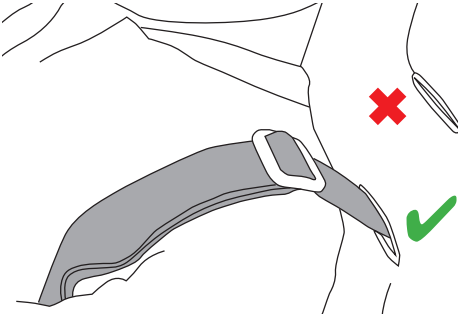

Using the Harness

The harness is a five point system consisting of shoulder straps, waist straps and crotch strap. Before you use the pushchair, the harness must be adjusted to suit the size of the child.

- 4.1 It is very important that you make sure the shoulder straps are the correct height for your child. The shoulder straps should be level or just below your child's shoulders.

In a safe and secure environment, place your child in the pushchair with the backrest upright and assess which of the three shoulder strap height positions is most suitable for your child.

NOTE: Winter/Summer clothing can make a difference to the size of your child.

WARNING: NEVER LEAVE YOUR CHILD UNATTENDED DURING THIS PROCESS. REMOVE YOUR CHILD WHILST THE ABOVE ADJUSTMENTS ARE BEING MADE.

5.1

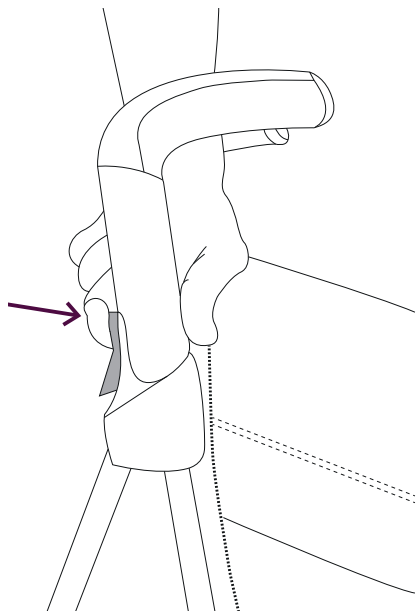

Adjusting the Reflex handles

- 5.1 Your Reflex features 3-position adjustable handles. The desired position can be selected by depressing the button shown and either pulling up or pushing down the handles.

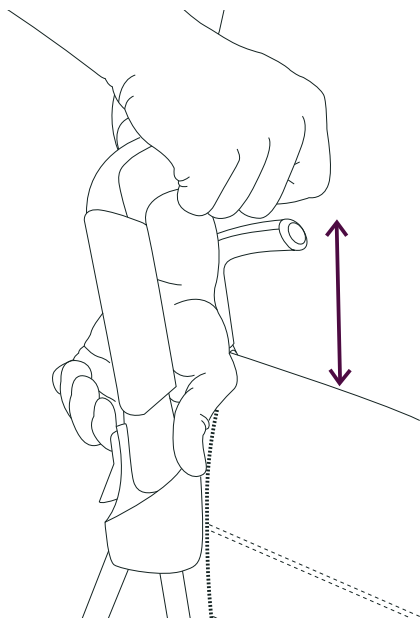

6.1

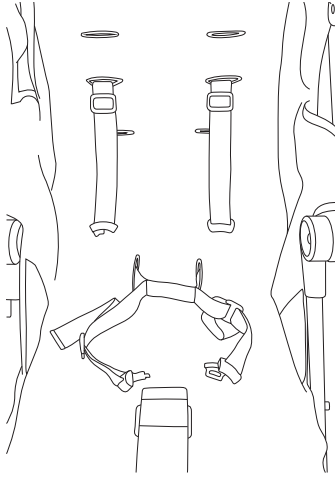

Adjusting the harness

6.1 Your Reflex pushchair has a multi-position height adjustment for the harness. To adjust the shoulder strap height, start by disconnecting the shoulder clips from the waist clips.

6.2 Pass one of the shoulder clips through the button hole on the cover and backrest. Once the clip is fully through to the opposite side of the backrest, pass it back through the desired slot. Repeat these steps for the other shoulder clip, ensuring that the selected button holes are in line.

6.2

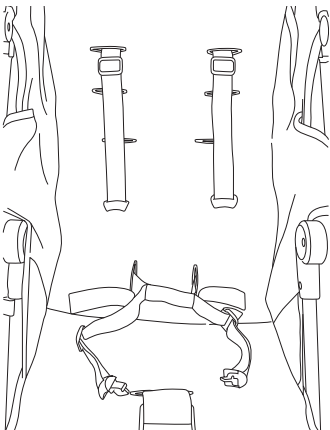
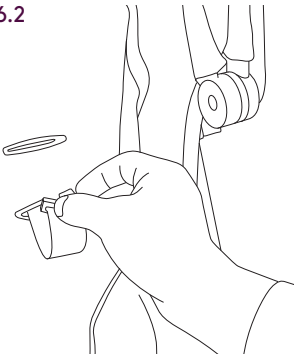

7.1

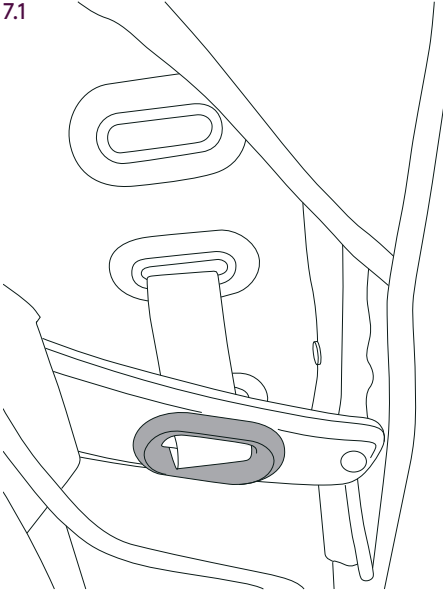

Adjusting the harness

WARNING: ALWAYS ENSURE PLASTIC TOGGLES ON SHOULDER AND WAIST STRAPS ARE SECURELY AND CORRECTLY LOCATED INTO BACKREST.

- 7.1 Plastic toggles must always be located correctly into backrest. They do not need to be removed to adjust harness.
- 7.2 If, for any reason, toggles are removed, they can be re-located by pushing into the hole on the backrest, ensuring 2 prongs click into place securely.

7.2

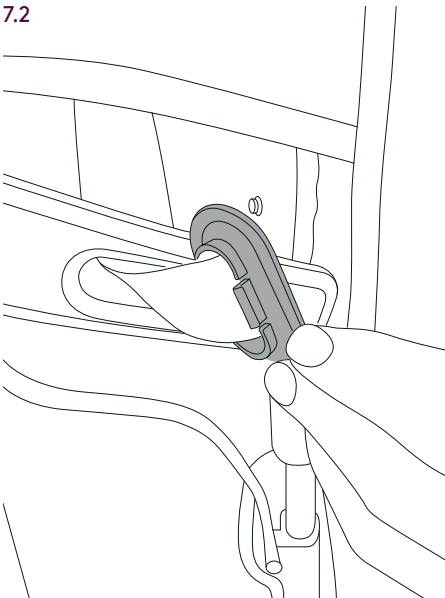

8.1

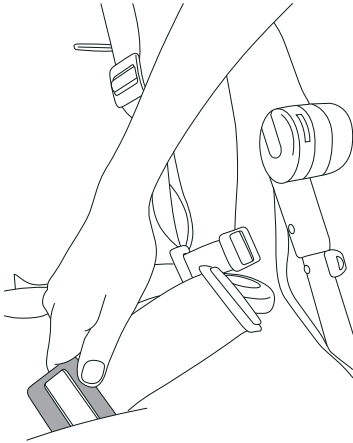

8.2

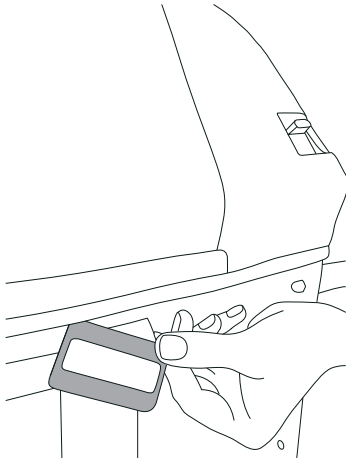

8.3

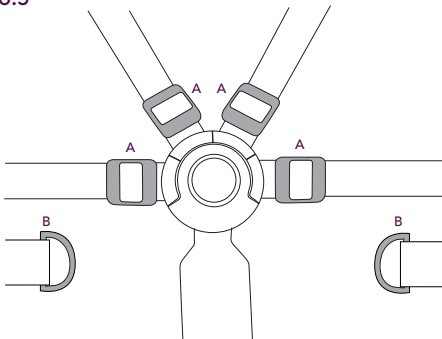

Adjusting the harness

WARNING: ALWAYS ENSURE BUCKLE TOGGLE IS SECURELY AND CORRECTLY LOCATED INTO SEAT.

Buckle strap must always be located correctly into seat. It does not need to be removed to adjust harness.

NOTE: The buckle is not removable on some models.

- 8.1 If, for any reason, the buckle strap is removed, it can be re-located by pushing through both the buttonhole on seat fabric and buttonhole on seat substructure.
- 8.2 Ensure the buckle strap goes through both layers of fabrics.
- 8.3 Your harness is fully adjustable by moving the sliders (A), to make fitting easy. Normally, each shoulder strap is adjusted to the same length as the waist straps.

'D' rings are provided for fitting a separate harness if required (B), complying with BS 6684. Your child should always be harnessed in and should never be left unattended, even for short periods of time.

9.1

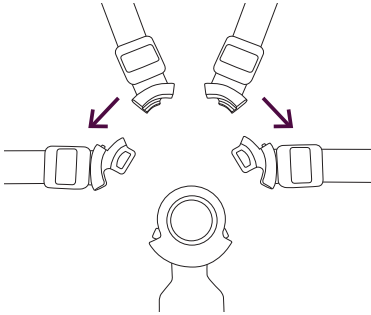

9.2

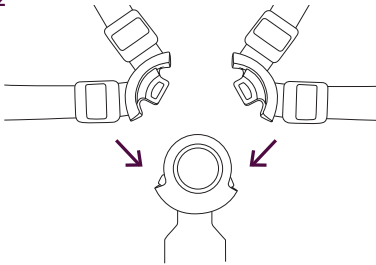

9.3

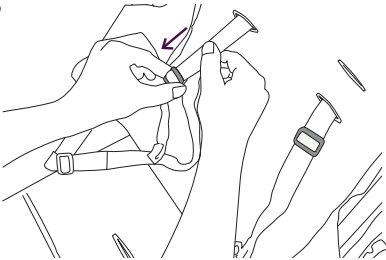

9.4

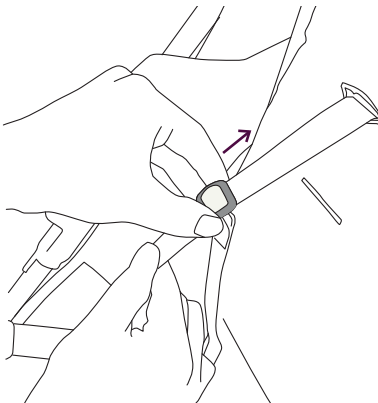

Using the harness

Attach and release the buckle as necessary to facilitate harness adjustment and checking the harness tightness.

WARNING: ALWAYS USE THE CROTCH STRAP IN COMBINATION WITH THE WAIST BELT.

- 9.1 Start by connecting shoulder clips to waistclips.
- 9.2 To fasten the harness insert the pairs of clips into each side of the buckle. Listen for the 'click'.
- 9.3 Pull sliders in one direction to lengthen the strap
- 9.4 Pull slider in opposite direction to shorten strap

WARNING: ALWAYS USE THE RESTRAINT SYSTEM. TO RELEASE THE HARNESS, PRESS THE CENTRE AND PULL APART. THE SHOULDER CLIPS CAN BE DETACHED FROM THE WAIST CLIPS IF REQUIRED.

10.1

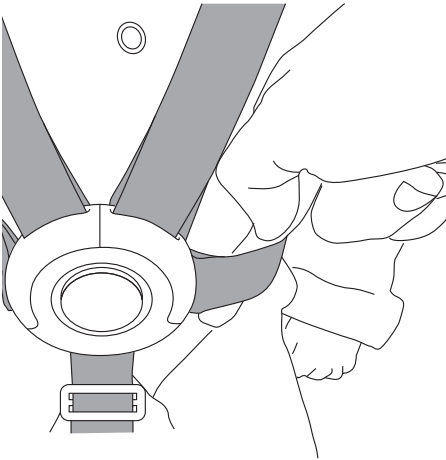
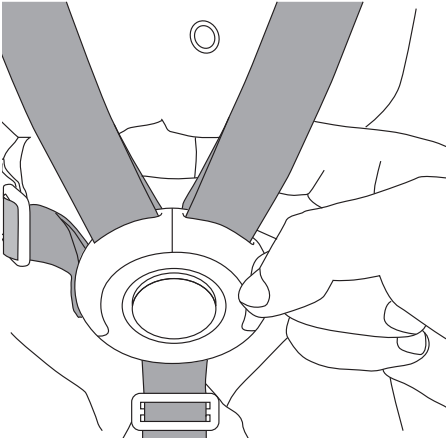

Harness tightness

It is important to ensure that your child is securely fastened into the harness by assessing the tightness of the straps.

- 10.1 You should only be able to insert 2 fingers between the shoulder straps and the waist straps.

NOTE: Winter/Summer clothing can make a difference to the size of your child.

11.1

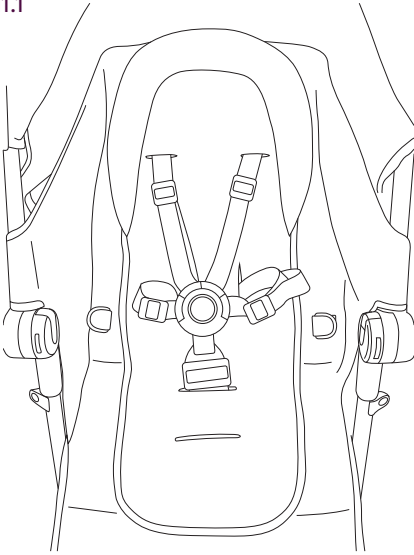

Attaching the head-hugger

- 11.1 To attach the head-hugger, thread the harness through the buttonholes relative to the size of your child.

12.1

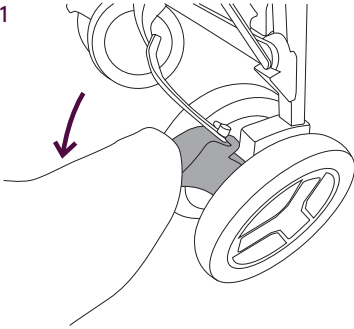

Using the brakes

- 12.1 Your Reflex pushchair has a parking brake. To apply the brake simply press downwards on either brake catch located on the rear wheels. The brake will automatically lock on both wheels simultaneously.

WARNING: PLEASE ENSURE BOTH BRAKE LEVERS ARE LOCKED IN POSITION SECURELY.

12.2

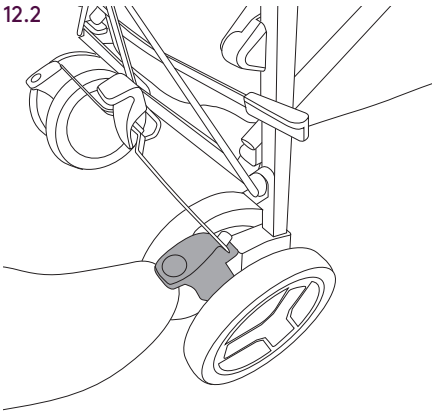

- 12.2 To release the parking brake simply lift either brake catch and both catches will release simultaneously.

NOTE: Always apply brake when placing and removing your child.

13.1

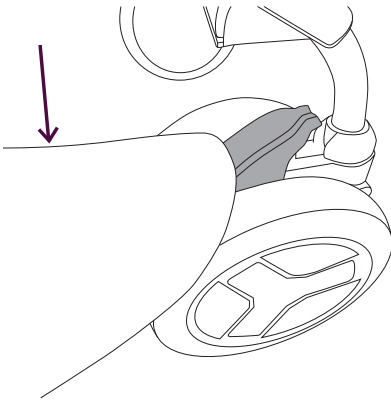
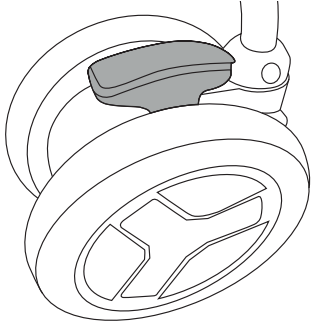

Using the wheel locks

- 13.1** Your Reflex pushchair has front swivel wheels. To lock your swivel wheels locate the catch between the front wheels. Press down in any position. The wheels will automatically lock when the wheels are rotated. Repeat on each front wheels. To use the wheels in swivel mode lift the locking catch and the wheels will swivel freely. Repeat on each wheel.

NOTE: Do not attempt to swivel the wheels with the lock engaged as this may damage the swivel lock.

14.1

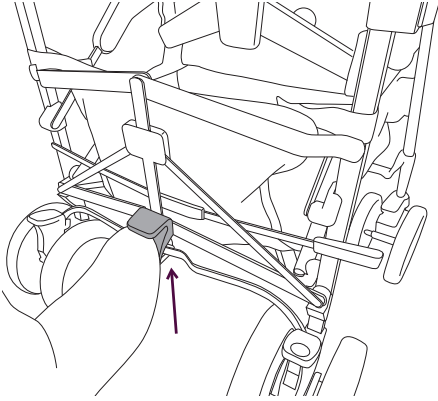

14.2

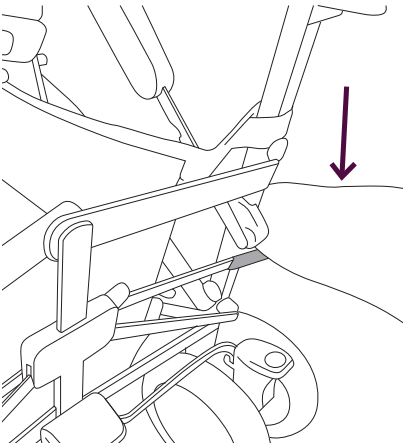

Folding the Reflex

NOTE: The backrest should always be in the upright position and the hood folded away prior to folding.

14.1 To start folding, locate the rear locking catch (positioned between the rear wheels) and lift upwards with the toe of your shoe.

14.2 Now locate the secondary safety catch located above the right hand rear wheel. Gently press down until the lock has released.

NOTE: Check there are no large rigid items inside the basket before folding as presence of such items may lead to damage of the chassis.

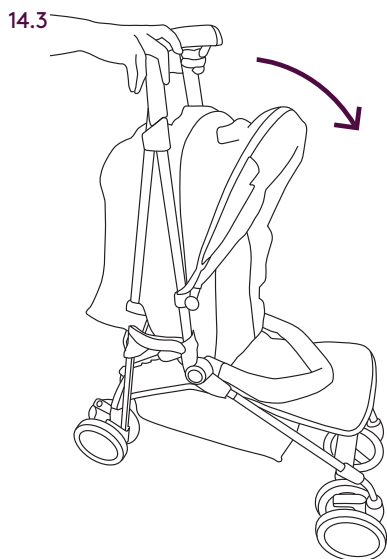

Folding the Reflex (continued)

- 14.3 Push the handles forwards and the pushchair will naturally close in three dimensions to a compact size. Ensure the two locking catches (located either side of the pushchair) have engaged.
- 14.4 Your Reflex pushchair has a soft grip carry handle on the right hand side.

WARNING: THIS HANDLE IS THE ONLY POSITION FROM WHICH YOU SHOULD LIFT YOUR PUSHCHAIR TO AVOID POSSIBLE DAMAGE.

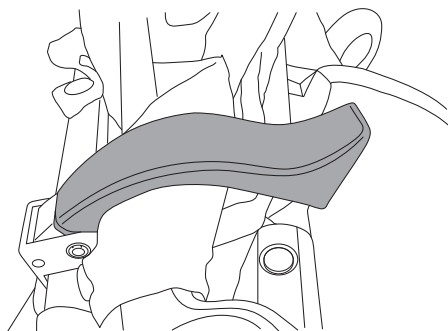

14.4

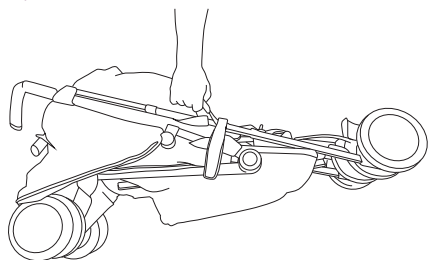

15.1

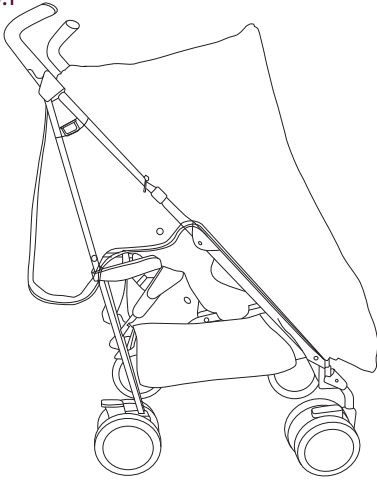

Attaching the raincover

- 15.1 To attach your raincover locate guide holes over handles, slide the cover down over the chassis.
- 15.2 Fasten velcro handles to secure the raincover.
- 15.3 Hook elastic loops either side of raincover over plastic studs on chassis.

Pull raincover down to the bottom of the pushchair.

15.2

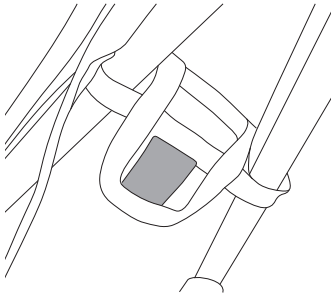

15.3

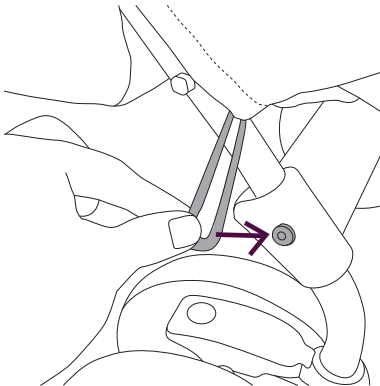

16.1



Fitting Reflex bumper bar

16.1 Insert bumper bar into connection point.

16.2 To remove the bumper bar press down and release button and pull the bumper bar towards you.

16.2

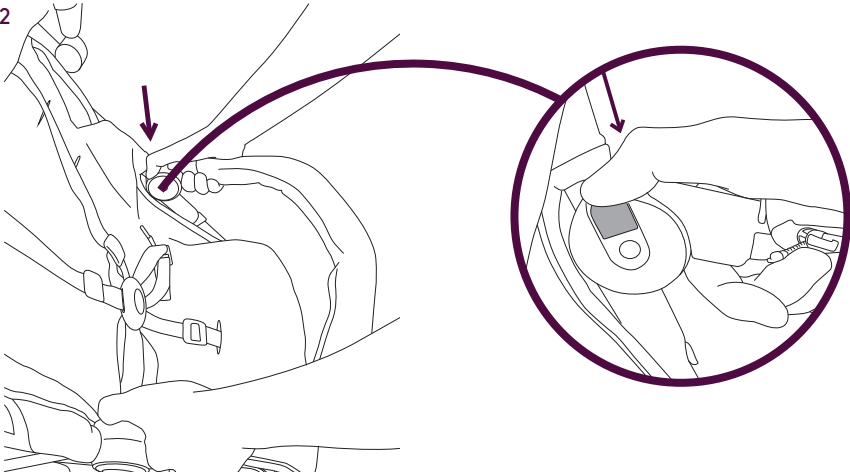

17.1

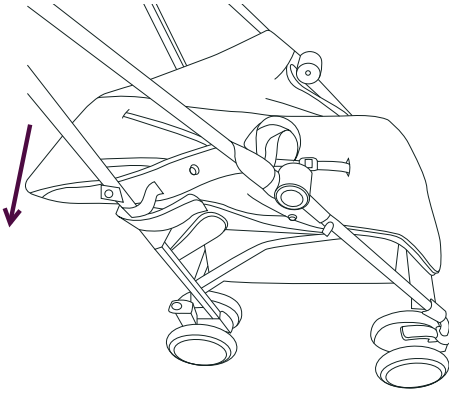

Attaching your Simplicity car seat (sold separately)

17.1 Ensure your Reflex Seat unit is fully reclined and both hoods are removed.

17.2 To enable you to connect the Silver Cross Simplicity Car Seat to your pushchair, adapters are available separately.

Insert one adapter into each of the connection points shown.

17.3 Your Simplicity Car Seat can now be placed onto the adapters.

17.2

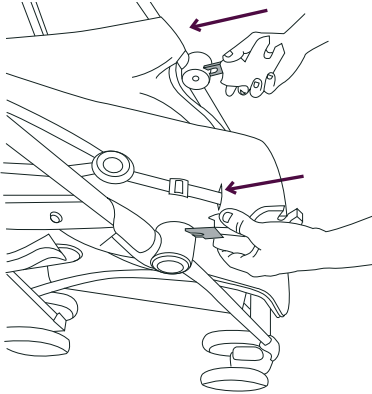

17.3

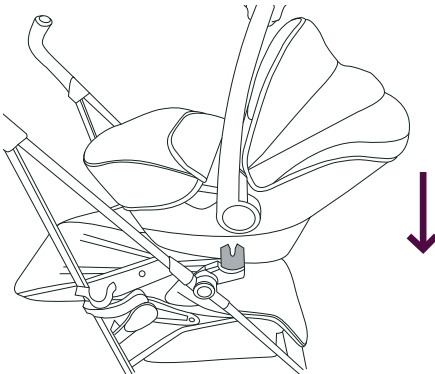

17.4

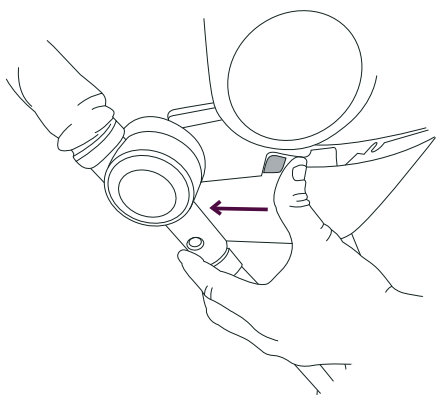

Removing your Simplicity Car Seat and adapters

17.4 Press in the right-hand side release button as shown. This button will stay depressed. Press and hold in left-hand release button whilst lifting the car seat away from your Reflex pushchair.

17.5 To remove your car seat adapters press button and pull adapters away from chassis.

WARNING: BEFORE FOLDING YOUR REFLEX PUSHCHAIR THE CAR SEAT ADAPTERS MUST BE REMOVED, OTHERWISE DAMAGE WILL BE CAUSED.

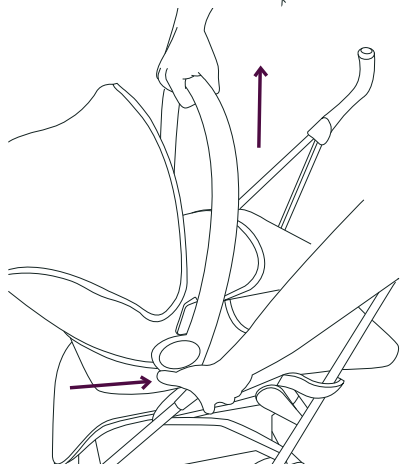

17.5

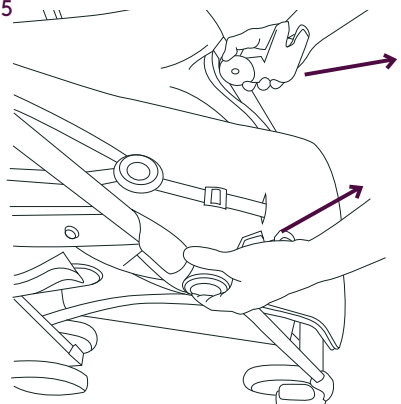

Safety Notes

This item is a high quality Silver Cross product. It complies with BS EN1888:2012 and with correct use and maintenance will give good service. If however you should have any problems with your product, please contact your Silver Cross retailer who will take appropriate action.

WARNING:

THIS PRODUCT IS SUITABLE FROM BIRTH TO 25KG.

IT IS RECOMMENDED THE MOST RECLINED POSITION IS USED FOR NEW BORN BABIES.

ALWAYS USE THE RESTRAINT SYSTEM.

NEVER LEAVE YOUR CHILD UNATTENDED.

ENSURE ALL LOCKING DEVICES ARE ENGAGED BEFORE USE.

TO AVOID INJURY ENSURE THAT YOUR CHILD IS KEPT AWAY WHEN UNFOLDING AND FOLDING THIS PRODUCT.

DO NOT LET YOUR CHILD PLAY WITH THIS PRODUCT.

THIS PRODUCT IS NOT SUITABLE FOR RUNNING OR SKATING.

PARKING DEVICE SHALL BE ENGAGED WHEN PLACING OR REMOVING THE CHILD.

ANY LOAD ATTACHED TO THE HANDLE AND/OR THE BACK OF THE BACKREST AND/OR ON THE SIDE OF THE VEHICLE WILL AFFECT THE STABILITY OF THE VEHICLE.

DO NOT CARRY MORE THAN ONE CHILD IN THIS PUSHCHAIR.

CHECK THAT THE PRAM OR SEAT UNIT OR CAR SEAT ATTACHMENT OR DEVICES ARE CORRECTLY ENGAGED BEFORE USE.

DO NOT STAND A SECOND CHILD ON REAR LOCK AND USE AS A BUGGY BOARD.

DO NOT ATTACH A THIRD PARTY BUGGY BOARD.

ACCESSORIES WHICH ARE NOT APPROVED BY SILVER CROSS SHALL NOT BE USED.

ONLY REPLACEMENT PARTS SUPPLIED/RECOMMENDED BY SILVER CROSS SHALL BE USED.

DO NOT USE IF ANY PART IS BROKEN, TORN, OR MISSING.

THE CHILD SHOULD BE CLEAR OF MOVING PARTS WHILST MAKING ADJUSTMENTS.

DO NOT ALLOW YOUR CHILD TO CLIMB IN OR OUT OF THE PUSHCHAIR OF THEIR OWN ACCORD, AS THIS COULD RESULT IN INJURY TO YOUR CHILD OR DAMAGE TO YOUR PUSHCHAIR.

NEVER LEAVE YOUR CHILD IN THE PUSHCHAIR WITH THE RAINCOVER FULLY FITTED OTHER THAN IN NORMAL OUTSIDE USE.

THE SAFETY OF YOUR CHILD IS YOUR RESPONSIBILITY.

SEAT UNIT ONLY COMPATIBLE WITH: REFLEX CHASSIS.

BASKET CAPACITY: 5KG

CUPHOLDER CAPACITY: 340G

The child should always wear a safety harness complying with BS6684. "D" rings are provided for the attachment of an additional harness. These are located on the seat unit.

Always hold the seat when making adjustments. Be sure that the parking brake is on. If you have any difficulty in folding or unfolding the pushchair do not force as this will cause damage. Read the "To fold or unfold" instructions carefully. It may be unsafe to fit accessories or spare parts other than those supplied or recommended by Silver Cross. If anyone other than the owner is going to use this product (e.g. grandparent, child minder), please show them how to use it correctly.

Care and Maintenance

Chassis - Always check your pushchair for signs of wear. Regularly lubricate all moving parts. Check for freedom of movement of all locking devices. Polish metal work with a clean, dry cloth.

Dirt and dust within moving mechanisms may be rinsed away with clean water. Do not soak or submerge.

Fabric items - Please refer to the washcare instructions on each individual item's washcare label.

Seat Unit - To clean, sponge area with warm soapy water. Rinse well with clean water to avoid staining. Allow to dry naturally, away from direct heat and strong sunlight.

Never machine wash, tumble dry, iron or bleach any of the fabric items or seat unit. A certain degree of fading may occur over time through everyday use.

Warranty

All Silver Cross products are guaranteed for a period of 36 months against faulty workmanship, when the product is used correctly according to the instruction manual.

Please read these instructions carefully before using your new Silver Cross Product and keep for future reference.

www.silvercrossbaby.com



Consignes de sécurité

Ce produit est appelé: Reflex

Ce produit est un article Silver Cross de la plus grande qualité. Il est conforme aux normes BS EN1888:2012 et saura répondre à vos besoins s'il est utilisé et entretenu correctement. Si toutefois vous rencontrez le moindre problème avec votre poussette, veuillez contacter votre revendeur Silver Cross pour qu'il prenne les mesures adéquates.

AVERTISSEMENT:

CE PRODUIT PEUT ÊTRE UTILISÉ DE LA NAISSANCE À 25 KG.

IL EST CONSEILLÉ D'UTILISER LA POSITION LA PLUS INCLINÉE POUR LES NOUVEAU-NÉS.

NE LAISSEZ JAMAIS VOTRE ENFANT SANS SURVEILLANCE.

ASSUREZ-VOUS QUE TOUS LES DISPOSITIFS DE VERROUILLAGE SONT ENCLENCHÉS AVANT UTILISATION.

POUR ÉVITER LES BLESSURES, MAINTENEZ VOTRE ENFANT À L'ÉCART LORSQUE VOUS PLIEZ ET DÉPLIEZ CE PRODUIT.

NE LAISSEZ PAS VOTRE ENFANT JOUER AVEC CE PRODUIT.

UTILISEZ TOUJOURS LE SYSTÈME DE RETENUE.

CE PRODUIT N'EST PAS CONÇU POUR LA COURSE OU LE PATINAGE.

LE FREIN DOIT ÊTRE ACTIONNÉ LORSQUE VOUS POSITIONNEZ OU RETIREZ VOTRE ENFANT DE LA POUSSETTE

TOUTE CHARGE POSÉE SUR LA POIGNÉE, LE DOSSIER OU LES BORDS DE LA POUSSETTE RISQUE DE COMPROMETTRE SA STABILITÉ.

NE TRANSPORTEZ PAS PLUS D'UN ENFANT SUR CETTE POUSSETTE.

NE LAISSEZ PAS UN AUTRE ENFANT SE TENIR DEBOUT SUR LE SYSTÈME DE VERROUILLAGE ARRIÈRE POUR VOUS EN SERVIR DE MARCHEPIED.

N'UTILISEZ PAS DE MARCHEPIED D'AUTRE PROVENANCE AVEC CETTE POUSSETTE.

AUCUN ACCESSOIRE NON APPROUVÉ PAR SILVER CROSS NE DOIT ÊTRE UTILISÉ.

N'UTILISEZ QUE DES PIÈCES DÉTACHÉES FOURNIES/ RECOMMANDÉES PAR SILVER CROSS.

N'UTILISEZ PAS CE PRODUIT SI L'UNE DES PIÈCES EST ENDOMMAGÉE, DÉCHIRÉE OU MANQUANTE.

ATTENTION : TENEZ LES PIÈCES MOBILES HORS DE LA PORTÉE DE VOTRE ENFANT LORSQUE VOUS EFFECTUEZ DES RÉGLAGES.

NE LAISSEZ PAS VOTRE ENFANT GRIMPER TOUT SEUL DANS/ HORS DE LA POUSSETTE CAR IL POURRAIT SE BLESSER OU ENDOMMAGER LA POUSSETTE.

NE LAISSEZ JAMAIS VOTRE ENFANT AVEC L'HABILLAGE PLUIE REFERMÉ SUR LA POUSETTE AILLEURS QU'À L'EXTÉRIEUR.

VOUS ÊTES RESPONSABLE DE LA SÉCURITÉ DE VOTRE ENFANT.

HAMAC UNIQUEMENT COMPATIBLE AVEC : CHÂSSIS REFLEX

CAPACITÉ DU PANIER : 5 KG

**PORTE-GOBELET :
CHARGE MAX. = 340G**

L'enfant doit toujours porter un harnais de sécurité conforme à la norme BS6684. Les anneaux en « D » sont fournis pour attacher un harnais supplémentaire. Ces anneaux sont situés sur le harnais existant, à côté du point de fixation du harnais au châssis du siège.

Tenez toujours le siège lorsque vous effectuez des réglages. Assurez-vous que le frein est actionné. Si vous rencontrez des difficultés pour plier ou déplier la poussette, ne forcez pas car vous risqueriez de l'endommager. Lisez attentivement les instructions « Pliage ou dépliage ». Ne montez pas des accessoires ou pièces de rechange autres que ceux fournis ou recommandés par Silver Cross, car cela peut être dangereux. Si une personne autre que le propriétaire utilise la poussette (par exemple : grands-parents ou nourrice), montrez-lui comment l'utiliser correctement.

Nettoyage et entretien

Châssis - vérifiez toujours que la poussette ne présente pas de traces d'usure. Lubrifiez régulièrement toutes les pièces mobiles. Vérifiez la liberté de mouvement de tous les dispositifs de verrouillage. Frottez les parties métalliques avec un chiffon propre et sec.

Parties en tissu et siège -pour nettoyer, utilisez une éponge et de l'eau chaude savonneuse. Rincez bien à l'eau claire pour ne pas laisser de taches. Laissez sécher à l'écart d'une source de chaleur directe et de la lumière intense du soleil. Les couleurs peuvent s'altérer avec le temps. Ne lavez et ne séchez jamais en machine, ne repassez jamais et n'utilisez jamais d'eau de javel.

Garantie

Tous les produits Silver Cross sont garantis pour une période de 36 mois contre tout défaut de fabrication, si le produit est utilisé conformément au manuel d'instructions.

Veillez lire ces instructions attentivement avant d'utiliser votre nouveau produit Silver Cross et veuillez les conserver pour référence ultérieure.

www.silvercrossbaby.com



Notas de seguridad

Este producto se llama: Reflex

Este artículo es un producto de gran calidad de Silver Cross. Cumple las normativas EN1888:2012 y si lo utiliza adecuadamente y realiza un buen mantenimiento, le proporcionará un servicio excelente. No obstante, si tiene algún problema con su producto, póngase en contacto con el minorista Silver Cross, quien se encargará apropiadamente del asunto.

ADVERTENCIA:

ESTE PRODUCTO ES ADECUADO DESDE EL NACIMIENTO HASTA LOS 25 KG.

SE RECOMIENDA UTILIZAR LA POSICIÓN MÁS RECLINADA PARA LOS RECIÉN NACIDOS.

NUNCA DEJE AL NIÑO DESATENDIDO.

ANTES DE UTILIZAR LA SILLA, COMPRUEBE QUE TODOS LOS DISPOSITIVOS DE BLOQUEO ESTÁN CORRECTAMENTE ACCIONADOS.

PARA EVITAR LESIONES, ASEGÚRESE DE QUE EL NIÑO NO ESTÉ CERCA CUANDO PLIEGUE Y DESPLIEGUE ESTE PRODUCTO.

NO DEJE QUE EL NIÑO JUEGUE CON ESTE PRODUCTO.

UTILICE SIEMPRE EL ARNÉS PROPORCIONADO.

ESTE PRODUCTO NO ES ADECUADO PARA CORRER NI PATINAR.

DISPOSITIVO DE ESTACIONAMIENTO DEBE ESTAR ACCIONADO AL COLOCAR Y LEVANTAR AL NIÑO DE LA SILLA.

LOS PESOS QUE SE CUELGUEN DEL MANILLAR Y/O RESPALDO Y/O LATERALES DEL VEHÍCULO AFECTARÁN A SU ESTABILIDAD.

NO LLEVE MÁS DE UN NIÑO EN EL COCHECITO.

NO SITÚE A UN SEGUNDO NIÑO EN LA PROTECCIÓN TRASERA COMO SI FUERA UN PATINETE ACOPLADO.

NO UTILICE PATINETES ACOPLADOS DE OTROS FABRICANTES.

NO DEBEN UTILIZARSE ACCESORIOS NO AUTORIZADOS POR SILVER CROSS.

SOLO DEBEN USARSE PIEZAS DE RECAMBIO Y ACCESORIOS AUTORIZADOS POR SILVER CROSS.

NO UTILICE LA SILLA SI ESTÁ ROTA O LE FALTA ALGUNA PIEZA.

CUIDADO: A LA HORA DE REALIZAR AJUSTES, HAY QUE MANTENER AL NIÑO LEJOS DE PIEZAS MÓVILES.

NO DEJE QUE EL NIÑO BAJE O SUBA DE LA SILLA ÉL SOLO, YA QUE PODRÍA RESULTAR HERIDO O PROVOCAR DAÑOS A LA SILLA.

NUNCA DEJE AL NIÑO EN LA SILLITA CON LA CAPOTA PUESTA, SALVO PARA SU USO NORMAL EN EXTERIORES.

USTED ES RESPONSABLE DE LA SEGURIDAD DEL BEBÉ.

ASIENTO COMPATIBLE ÚNICAMENTE CON: REFLEX CHASIS

**CAPACIDAD DE LA CESTA: 5 KG
PORTAVASOS: CARGA MÁXIMA = 340G**

El niño debe llevar siempre abrochado un arnés de seguridad que cumpla la normativa BS6684. Se proporcionan anillas para sujetar otro arnés. Estas están situadas en el arnés existente, cerca del lugar donde está sujeto al armazón del asiento.

Sujete siempre el asiento cuando haga ajustes. Compruebe que la silla tiene accionado el dispositivo de estacionamiento. Si tiene dificultades para plegar o desplegar la silla, no ejerza fuerza o la dañará. Lea detenidamente las instrucciones «Para plegar y desplegar». Puede resultar poco seguro colocar accesorios o piezas de recambio diferentes a los suministrados o recomendados por Silver Cross. Si este producto va a ser utilizado por otras personas aparte del propietario (p. ej. un abuelo o una niñera), enséñeles cómo hacerlo correctamente.

Cuidado y mantenimiento

Chasis - Compruebe siempre la silla por si hubiera indicios de desgaste. Lubrique periódicamente todas las partes móviles. Compruebe que haya total libertad de movimiento en todos los dispositivos de bloqueo. Pula el metal con un paño limpio y seco.

Componentes de tela y asiento - Para limpiar, pase una esponja por la zona con agua templada con jabón. Aclare bien con agua limpia para evitar manchas. Deje secar al aire, lejos del calor directo y de la luz solar fuerte. Es posible que pierdan algo de color con el uso diario. No los lave nunca a máquina, no los seque en la secadora, no los planche ni utilice lejía.

Garantía

Todos los productos de Silver Cross incluyen una garantía de 36 meses contra defectos de fabricación, siempre que el producto se utilice correctamente de acuerdo con el manual de instrucciones.

Lea detenidamente estas instrucciones antes de utilizar su nuevo producto Silver Cross y consérvelas para consultarlas en el futuro.

www.silvercrossbaby.com



Norme di sicurezza

Questo prodotto si chiama: Reflex

Questo articolo è un prodotto Silver Cross di alta qualità. È conforme alle norme BS EN 1888:2012 e con un uso e una manutenzione corretti garantisce un ottimo funzionamento. Se, tuttavia, si riscontrano problemi nell'utilizzo del prodotto, contattare il rivenditore Silver Cross che si adopererà per la risoluzione del problema.

AVVERTENZE:

QUESTO PRODOTTO È ADATTO AL TRASPORTO DI NEONATI E BAMBINI FINO A 25 KG.

PER I NEONATI SI RACCOMANDA DI UTILIZZARE LA POSIZIONE MAGGIORMENTE RECLINATA.

MAI LASCIARE IL BAMBINO INCUSTODITO.

ACCERTARSI CHE TUTTI I DISPOSITIVI DI BLOCCAGGIO SIANO INSERITI PRIMA DELL'USO.

PER EVITARE INFORTUNI ASSICURARSI CHE IL BAMBINO SIA A DEBITA DISTANZA DURANTE LE OPERAZIONI DI APERTURA E CHIUSURA DEL PASSEGGINO.

NON LASCIARE CHE IL BAMBINO GIOCHI CON IL PRODOTTO.

UTILIZZARE SEMPRE IL SISTEMA DI RITENUTA.

IL PRODOTTO NON È ADATTO PER CORRERE O PATTINARE.

IL DISPOSITIVO DI STAZIONAMENTO DEVE ESSERE INSERITO QUANDO SI FA SALIRE O SCENDERE IL BAMBINO.

EVENTUALI CARICHI PRESENTI SUL MANICO E/O SUL RETRO DELLO SCHIENALE, E/O SULLA PARTE LATERALE DEL PASSEGGINO COMPROMETTERANNO LA STABILITÀ DEL PASSEGGINO STESSO.

NON TRASPORTARE PIÙ DI UN BAMBINO IN QUESTO PASSEGGINO.

NON CONSENTIRE AD UN SECONDO BAMBINO DI RIMANERE IN PIEDI SUL BLOCCO POSTERIORE E DI UTILIZZARLO COME PEDANA.

NON MONTARE PEDANE DI ALTRE MARCHE.

NON UTILIZZARE ACCESSORI NON APPROVATI DA SILVER CROSS.

UTILIZZARE SOLO PARTI DI RICAMBIO FORNITE/ RACCOMANDATE DA SILVER CROSS.

NON UTILIZZARE IN CASO DI PARTI ROTTE, STRAPPATE O MANCANTI.

ATTENZIONE: TENERE IL BAMBINO LONTANO DALLE PARTI MOBILI DURANTE LE OPERAZIONI DI REGOLAZIONE.

PER EVITARE DANNI AL PASSEGGINO O INFORTUNI NON PERMETTERE AL BAMBINO DI SALIRE E SCENDERE DA SOLO DAL PASSEGGINO.

NON LASCIARE MAI IL BAMBINO NEL PASSEGGINO CON IL PARAPIOGGIA COMPLETAMENTE MONTATO, SE NON DURANTE IL NORMALE IMPIEGO ALL'APERTO.

LA SICUREZZA DEL BAMBINO È RESPONSABILITÀ DELL'ADULTO.

LA SEDUTA È COMPATIBILE SOLO CON: TELAIO REFLEX

PORTATA CESTO: 5 KG

PORTABIBITE: CARICO MASSIMO = 340G

Il bambino deve sempre indossare l'imbracatura in conformità alla norma BS6684. Gli anelli a 'D' sono forniti per il fissaggio di una ulteriore imbracatura. Essi sono posizionati sull'imbracatura già presente accanto al punto di fissaggio sulla base della seduta.

Tenere sempre la seduta durante le operazioni di regolazione. Accertarsi che il dispositivo di stazionamento sia inserito. In caso di problemi nel chiudere o aprire il passeggino, non forzare, onde evitare danni. Leggere attentamente le indicazioni sull'apertura e la chiusura del passeggino. Potrebbe essere pericoloso montare parti di ricambio o accessori diversi da quelli forniti o raccomandati da Silver Cross. Se il prodotto viene utilizzato da soggetti diversi dal proprietario (ad es. nonno, baby-sitter), illustrare loro l'uso corretto.

Cura e manutenzione

Telaio: verificare sempre che sul passeggino non siano presenti segni di usura. Lubrificare regolarmente tutte le parti mobili. Verificare che i dispositivi di bloccaggio funzionino correttamente. Lucidare le parti in metallo con un panno pulito ed asciutto.

Tessuti e seduta: pulire con una spugna imbevuta di acqua tiepida e sapone. Risciacquare bene con acqua pulita per evitare di macchiare il tessuto. Lasciar asciugare, lontano da fonti di calore e dalla luce diretta del sole. Con l'uso quotidiano, il tessuto può scolorire nel corso del tempo. Non lavare in lavatrice, non utilizzare asciugabiancheria, non stirare e non candeggiare.

Garanzia

Tutti i prodotti Silver Cross sono garantiti per un periodo di 36 mesi contro difetti di fabbricazione, purché il prodotto venga utilizzato correttamente, in conformità al manuale delle istruzioni.

Leggere attentamente le istruzioni prima di utilizzare il nuovo prodotto Silver Cross e conservarle per future consultazioni.

www.silvercrossbaby.com



Sicherheitshinweise

Dies ist ein hochwertiges Produkt von Silver Cross. Es entspricht BS EN1888:2012 und bei sachgemäßer Bedienung und Wartung werden Sie lange Freude daran haben.

Sollten wider Erwarten Probleme mit dem Produkt auftreten, wenden Sie sich an Ihren Silver Cross Händler, der Ihnen gerne weiterhilft.

ACHTUNG:

DIESES PRODUKT IST FÜR KINDER AB DER GEBURT UND BIS ZU EINEM GEWICHT VON 25 KG GEEIGNET.

ES EMPFIEHLT SICH, DIE RÜCKENLEHNE FÜR SEHR KLEINE BABYS GANZ HERUNTERZUKLAPPEN.

VERWENDEN SIE IMMER DAS GURTSYSTEM.

LASSEN SIE IHR KIND NIE UNBEAUF SICHTIGT.

STELLEN SIE VOR GEBRAUCH SICHER, DASS ALLE ARRETIERUNGEN FEST SITZEN.

UM VERLETZUNGEN ZU VERMEIDEN, ACHTEN SIE DARAUF, DASS SICH DAS KIND BEIM AUF- UND ZUSAMMENKLAPPEN DES PRODUKTS NICHT IN DER NÄHE BEFINDET.

LASSEN SIE DAS KIND NICHT MIT DIESEM PRODUKT SPIELEN.

DIESES PRODUKT EIGNET SICH NICHT ZUM JOGGEN ODER SKATEN.

BEIM HERAUSNEHMEN ODER HINEINSETZEN DES KINDES MUSS DIE FESTSTELLBREMSE BETÄTIGT SEIN.

LASTEN AM GRIFF, AN DER RÜCKSEITE DER LEHNE UND/ ODER DER SEITE DES PRODUKTS BEEINTRÄCHTIGEN DIE STANDFESTIGKEIT.

TRANSPORTIEREN SIE IN DIESEM BUGGY NICHT MEHR ALS EIN KIND.

VERGEWISSERN SIE SICH VOR GEBRAUCH, DASS DER BUGGY BZW. DER SITZ UND DIE KINDERSITZHALTERUNGEN ORDNUNGSGEMÄSS ARRETIERT SIND.

DIE HINTERE ARRETIERUNG DARF NICHT ALS STEHBRETT FÜR EIN ZWEITES KIND VERWENDET WERDEN.

BRINGEN SIE KEIN STEHBRETT EINES ANDEREN HERSTELLERS AN.

VERWENDEN SIE AUSSCHLIESSLICH VON SILVER CROSS ZUGELASSENES ZUBEHÖR.

VERWENDEN SIE AUSSCHLIESSLICH VON SILVER CROSS GELIEFERTE/ EMPFOHLENE ERSATZTEILE.

VERWENDEN SIE DAS PRODUKT NICHT WEITER, WENN EIN TEIL GEBROCHEN ODER GERISSEN IST ODER FEHLT.

HALTEN SIE DAS KIND BEIM EINSTELLEN BEWEGLICHER TEILE VOM BUGGY FERN.

LASSEN SIE DAS KIND NICHT ALLEIN IN DEN ODER AUS DEM BUGGY KLETTERN. ANDERNFALLS BESTEHT VERLETZUNGSGEFAHR FÜR DAS

KIND ODER DIE GEFAHR VON SCHÄDEN AM BUGGY.

LASSEN SIE DAS KIND AUF KEINEN FALL IM BUGGY, WENN DER REGENSCHUTZ GANZ DARÜBERGEZOGEN IST, ES SEI DENN BEI NORMALEM GEBRAUCH IM FREIEN.

SIE TRAGEN DIE VERANTWORTUNG FÜR DIE SICHERHEIT IHRES KINDES.

SITZ AUSSCHLIESSLICH KOMPATIBEL MIT: REFLEXGESTELL.

TRAGFÄHIGKEIT DES ABLAGEKORBS: 5 KG

TRAGFÄHIGKEIT DES BECHERHALTERS: 340 G

Das Kind muss immer mit einem Sicherheitsgurt gemäß BS6684 angeschnallt sein. „D“-Ringe für die Befestigung eines weiteren Gurts sind vorhanden. Diese befinden sich am Sitz.

Halten Sie beim Einstellen immer den Sitz fest. Stellen Sie sicher, dass die Feststellbremse betätigt wurde. Wenn beim Auf- oder Zusammenklappen des Buggys Probleme auftreten, gehen Sie nicht mit Gewalt vor. Andernfalls kann es zu Schäden kommen. Lesen Sie die Anweisungen zum Auf- und Zusammenklappen sorgfältig durch. Wenn Sie andere Zubehör- oder Ersatzteile als die von Silver Cross gelieferten oder empfohlenen anbringen, kann die Sicherheit nicht gewährleistet werden. Sollte eine andere Person dieses Produkt verwenden (beispielsweise Großeltern, Tagesmutter), weisen Sie sie bitte in den korrekten Gebrauch ein.

Pflege und Wartung

Gestell – Prüfen Sie den Buggy immer auf Verschleißerscheinungen. Schmieren Sie

alle beweglichen Teile regelmäßig. Prüfen Sie, ob alle Arretiervorrichtungen frei beweglich sind. Polieren Sie Metallteile mit einem sauberen, trockenen Tuch.

Staub und Schmutz in beweglichen Teilen können mit klarem Wasser abgespült werden. Achten Sie darauf, dass der Buggy nicht durchnässt oder in Wasser getaucht wird.

Stoffbezüge – Bitte lesen Sie die Waschanleitung auf den Pflegeetiketten der einzelnen Teile.

Sitz – Reinigen Sie den Sitzbereich mit einem Schwamm und warmer Seifenlauge. Spülen Sie mit klarem Wasser gut nach, damit keine Flecken zurückbleiben. Lassen Sie die Teile ohne direkte Hitze und starke Sonneneinstrahlung trocknen.

Waschen Sie die Teile auf keinen Fall in der Waschmaschine, geben Sie sie nicht in den Trockner und bügeln oder bleichen Sie sie nicht. Bei täglichem Gebrauch können die Farben im Lauf der Zeit etwas ausbleichen.

Garantie

Für alle Produkte von Silver Cross besteht für den Fall von Herstellungsmängeln eine Garantie von 36 Monaten, sofern das Produkt sachgemäß wie in der Bedienungsanleitung angegeben gebraucht wurde.

Bitte lesen Sie diese Anleitung vor dem Gebrauch Ihres neuen Produkts von Silver Cross sorgfältig durch und bewahren Sie sie zum späteren Nachschlagen gut auf.

www.silvercrossbaby.com



Säkerhetsmeddelanden

Detta är en högkvalitativ produkt från Silver Cross. Den uppfyller BS EN1888:2012. Vid rätt användning och med rätt underhåll ska den fungera utan problem. Skulle du ändå få problem med produkten kontakta din Silver Cross-återförsäljare, som kommer att hjälpa dig.

VARNING:

PRODUKTEN ÄR LÄMPLIG FRÅN FÖDSELN TILL 25 KG.

DET MEST TILLBAKALUTADE LÅGET REKOMMENDERAS FÖR NYFÖDDA.

ANVÄND ALLTID BÄLTSYSTEMET.

LÄMNA ALDRIG BARNET UTAN UPSIKT.

KONTROLLERA ATT ALLA LÅSANORDNINGAR ÄR LÅSTA FÖRE ANVÄNDNING.

UNDVIK SKADOR GENOM ATT HÅLLA BARNET PÅ TRYGGT AVSTÅND VID UPP- OCH NEDFÄLLNING AV PRODUKTEN.

LÅT INTE BARNET LEKA MED PRODUKTEN.

PRODUKTEN ÄR INTE AVSEDD ATT ANVÄNDAS VID LÖPNING ELLER RULLSKRIDSKOÅKNING.

PARKERINGSBROMSEN SKA ANVÄNDAS NÄR BARNET PLACERAS I ELLER LYFTS UPP UR VAGNEN.

VIKT PLACERAD PÅ HÅNDTAGET OCH/ELLER RYGGSTÖDET OCH/ELLER VAGNENS SIDA PÅVERKAR DESS STABILITET.

HA ALDRIG MER ÄN ETT BARN I VAGNEN.

KONTROLLERA ATT LIGGDEL, SITTDDEL BILBARNSTOL ÄR ORDENTLIGT FASTSATT FÖRE ANVÄNDNING.

ANVÄND ALDRIG BAKHJULSLÅSET SOM STÅBRÄDA FÖR ETT BARN.

MONTERA INTE EN STÅBRÄDA AV ETT ANNAT FABRIKAT PÅ BARNVAGNEN.

TILLBEHÖR SOM INTE ÄR GODKÄNDA AV SILVER CROSS FÅR INTE ANVÄNDAS.

ANVÄND ENDAST RESERVDELAR TILLVERKADE ELLER REKOMMENDERADE AV SILVER CROSS.

ANVÄND INTE PRODUKTEN OM NÅGON DEL ÄR TRASIG, SKADAD ELLER FATTAS.

BARNET SKA HÅLLAS PÅ TRYGGT AVSTÅND FRÅN RÖRLIGA DELAR NÄR JUSTERINGAR UTFÖRS.

LÅT INTE BARNET KLÄTTRA IN ELLER UT UR VAGNEN SJÄLV EFTERSOM DET KAN LEDA TILL ATT BARNET ELLER VAGNEN SKADAS.

LÄMNA ALDRIG BARNET I VAGNEN MED REGNSKYDDET MONTERAT FÖRUTOM VID NORMAL ANVÄNDNING UTOMHUS.

BARNETS SÄKERHET ÄR DITT ANSVAR.

**SITTDelen ÄR ENDAST
KOMPATIBEL MED: REFLEX
CHASSI.**

KORGENS KAPACITET: 5 KG

**MUGGHÅLLARENS KAPACITET:
340 G**

Barnet ska alltid ha på sig en säkerhetssele som uppfyller BS6684. D-ringar finns så att ytterligare en sele kan fästas. Dessa är placerade på sittdelen.

Håll alltid i sittdelen när du gör justeringar. Kontrollera att parkeringsbromsen är tillslagen. Tvinga aldrig vagnen om du har problem att fälla upp eller ihop den, eftersom den kan skadas. Läs noga i anvisningarna hur man fäller upp och ihop vagnen. Det kan vara farligt att montera tillbehör eller reservdelar som inte är tillverkade av eller rekommenderade av Silver Cross. Om någon annan än ägaren ska använda produkten (t.ex. far- och morföräldrar, barnvakt) visa dem hur man använder den på rätt sätt.

Skötsel och underhåll

Chassi – kontrollera alltid vagnen efter spår av slitage. Smörj alla rörliga delar regelbundet. Kontrollera att alla lås har fri rörlighet. Putsa metallen med en torr och ren trasa.

Smuts och damm som fastnat i rörliga delar kan sköljas bort med rent vatten. Blötlägg inte och sänk inte ner i vatten.

Tygdelar – se tvättanvisningarna på varje individuell del.

Sittdel – tvätta med en svamp doppad i varmt såpvatten. Skölj väl med rent vatten för att undvika fläckar. Låt lufttorka, undvik direkt värme och starkt solljus.

Tygdelar och sittdel får inte maskintvättas, torktumlas, strykas eller blekas. En viss blekning av tyget kan ske över tiden då produkten används.

Garanti

Alla Silver Cross-produkter har 36 månaders garanti som gäller tillverkningsfel förutsatt att produkten har använts korrekt i enlighet med bruksanvisningen.

Läs bruksanvisningen noga innan du använder din nya Silver Cross-produkt och spara den för framtida bruk.

www.silvercrossbaby.com



Примечания по безопасности

Этот продукт называется: Reflex

Вы приобрели высококачественное изделие компании Silver Cross. Оно соответствует требованиям стандартов BS EN1888:2012 и при надлежащем использовании и уходе будет безотказно служить вам. Если, тем не менее, с изделием возникнут какие-либо проблемы, обращайтесь за помощью в магазин Silver Cross по месту приобретения коляски.

ВНИМАНИЕ!

Данное изделие пригодно для детей от рождения и до 25 кг

Для новорожденных рекомендуется использовать наиболее наклонное положение люльки.

Никогда не оставляйте ребенка без присмотра.

Прежде чем использовать коляску, убедитесь, что задействованы все фиксаторы.

Раскладывайте и складывайте изделие на удалении от ребенка во избежание травм.

Не давайте ребенку использовать изделие в качестве игрушки.

Всегда используйте входящие в комплект коляски ремни.

Данное изделие не предназначено для бега или катания на роликах.

При размещении ребенка в коляске или его извлечении необходимо привести в действие стояночный тормоз.

Вещи, висящие на ручках и/или на обратной стороне спинки и/или боках коляски снижают ее устойчивость.

Не носите с собой более одного ребенка в этой коляске.

Не позволяйте другим детям вставать на задний тормоз или использовать его в качестве приступки.

Не используйте приступки сторонних производителей.

Используйте только аксессуары, одобренные компанией Silver Cross.

Следует использовать запасные части, произведенные / рекомендованные компанией Silver Cross.

В случае поломки, деформации или отсутствия отдельных деталей использовать изделие нельзя.

Осторожно! Регулируя коляску, следите за тем, чтобы ребенок не приближался к ее подвижным деталям.

Не позволяйте ребенку самостоятельно садиться в коляску и вылезать из нее, поскольку он может получить травму или сломать коляску.

Никогда не оставляйте ребенка в коляске с полностью установленным дождевиком кроме случаев обычного использования коляски на улице.

Вы несете ответственность за безопасность вашего ребенка.

Сиденье совместимо только с Reflex Рамой

Вместимость корзины: 5 кг

Подстаканник: максимальная нагрузка = 340g

Ребенок должен быть обязательно пристегнут ремнями безопасности, соответствующими стандарту BS6684. Для крепления дополнительных ремней в конструкции люльки предусмотрены D-образные кольца. Они расположены на стандартных ремнях безопасности рядом с точками их крепления к раме сиденья.

Регулируя положение деталей коляски, всегда держите ее за сиденье. При этом должен быть задействован тормоз коляски. Складывая и раскладывая коляску, не прикладывайте излишних усилий: вы можете ее повредить. Внимательно прочтите инструкции по складыванию и раскладыванию коляски. Использование аксессуаров и запасных деталей, не поставляемых и не рекомендованных компанией Silver Cross, может быть опасным. Если люльку использует другой человек (например, бабушка, дедушка или няня), обязательно объясните этому человеку, как правильно ее использовать.

Уход и обслуживание

Рама – всегда проверяйте коляску на предмет износа. Регулярно смазывайте все подвижные детали. Проверяйте, свободно ли работают все фиксаторы. Металлические части протирайте сухой, чистой тканью.

Детали из ткани и сиденье – для очистки деталей протрите губкой, смоченной теплой водой с мылом. Тщательно ополосните чистой водой, чтобы удалить остатки мыла. Просушите детали коляски в стороне от источников тепла и прямых солнечных лучей. Со временем ткань может немного выцвести в процессе повседневного использования. Не стирайте и не сушите детали коляски в стиральной машине, не гладьте и не отбеливайте их.

Гарантия

На всю продукцию Silver Cross действует гарантия сроком 36 месяцев, покрывающая случаи производственного брака, при условии использования изделия в соответствии с инструкциями.

Перед использованием нового изделия Silver Cross внимательно прочтите данную инструкцию и сохраните ее для использования в будущем.

www.silvercrossbaby.com



安全注意事项

该产品被称为：Reflex

本品是Silver Cross生产的一款优质产品。本品符合BS EN1888:2012 如果合理使用和维护得当，本品将经久耐用。如果您的产品出现任何问题，请联系Silver Cross零售商，零售商将采取适当措施。

警告：

本产品适用于从新生儿至25公斤重的婴儿。

建议对新生儿使用斜度最大的位置。

婴儿乘坐时必须有人看护。

使用前确保所有锁定装置均处于锁定状态。

为了避免伤到婴儿，在折起或打开本产品时请不要让孩子靠近。

不可让婴儿摆弄本产品。

始终使用约束防护装置。

使用前检查婴儿车的车身、座椅或汽车座位连接装置是否牢固。

本产品不适合奔跑或滑行。

在将婴儿抱进、抱出婴儿车时要启用刹车装置。

婴儿车手柄和（或）座椅靠背和（或）婴儿车两侧如果有任何负重均会影响婴儿车的稳定性。

不要随身携带一个以上的孩子在这种折叠式婴儿车。

不要让其他孩子站在后闸上并将其用作婴儿车后踏板。

不要附加第三方婴儿车后踏板。

不得使用未经Silver Cross认证的配件。

只可使用Silver Cross提供或推荐的备

用件。

如有部件出现破损、撕裂或丢失，请勿使用。

小心：在调节时不要让孩子靠近移动部件。

请勿让幼儿自己爬进或爬出婴儿推车，因为这将伤到幼儿或损坏婴儿推车。

除正常户外使用外，切勿在完全安装雨蓬状态下将孩子留在婴儿推车中。

保护婴儿的安全是您的责任。

座椅装置仅适用于：Reflex 底盘

购物篮承重：5公斤

杯架：最大承重量 = 340g

婴儿应始终系好符合BS6684标准的安全带。同时提供“D”形环，用来安装加固安全带。这些“D”形环位于现有安全带与座椅框架的连接处附近。

进行调节时始终握住座椅。要确保刹车装置已启用。如果您在收起或展开折叠式婴儿车时遇到困难，请勿强行操作，否则会造成损毁。仔细阅读“收起或展开”说明。除SilverCross提供或推荐的产品外，安装其他配件或备件可能会有安全隐患。如果其他人（如爷爷奶奶、保姆）要使用婴儿车，请向其演示正确操作方法。

婴儿车手柄和（或）座椅靠背和（或）婴儿车两侧如果有任何负重均会影响婴儿车的稳定性。保护婴儿的安全是您的责任。将婴儿抱进、抱出婴儿车时要启用刹车装置。只可使用Silver Cross认证的配件和备用件。

维护与保养

底盘——要经常检查折叠式婴儿车是否有磨损迹象。定期润滑所有运转零件。检查所有锁定装置的运动灵活性。用干净、干爽的抹布擦拭金属部件。

织物和座椅——清洁时用海绵蘸温热肥皂水擦拭。之后用清水冲洗以免留下污迹。自然晾干，请勿将产品置于直接热源和日照强烈的地方。随着长期使用，产品可能出现某种程度上的褪色。请勿机洗、烘干、熨烫或漂白。

保修

在依据说明书正确使用产品的情况下，所有Silver Cross产品对工艺质量问题保修期为36个月。

使用新购Silver Cross产品前请仔细阅读这些说明，并注意保存以备参考。

www.silvercrossbaby.com



安全注意事項

這件產品為優質 Silver Cross 產品。符合 BS EN1888:2012 標準，正確使用和保養下可提供良好的使用時間。但假如您的產品有任何問題，請聯絡您的 Silver Cross 零售商，零售商將採取合適行動。

警告：

此產品適合從出生到25公斤的兒童。

建議新生嬰兒應使用最平躺的位置。

一定要使用束縛系統。

切勿把您的孩子留下無人看管。

在使用前確保已扣好所有鎖定裝置。

為避免受傷，在打開及摺合嬰兒推車時，應確保您的孩子遠離嬰兒推車。

切勿讓您的孩子以此產品作玩具。

此產品不適用於跑步或溜冰。

在放入或取出孩子時，應使用停車煞車掣。

在把手及/或椅背後方及/或車身兩邊繫上任何物件，都會影響車身穩定性。

切勿以此嬰兒推車乘載多於一名兒童。

在使用前，檢查嬰兒車車身，座椅單元或汽車座椅的連接裝置已經正確地連接好。

切勿讓第二名兒童站於後方車輪鎖上及以此作為輔助踏板。

切勿裝上非原廠的輔助踏板。

不可使用未獲 Silver Cross 批准的配件。

只可使用由 Silver Cross 提供/建議使用的替換部件。

假如任何部分損毀、破損或缺失，切勿使用嬰兒推車。

在進行調校時，避免孩子接觸可移動的部件。

切勿讓您的孩子自行爬進或爬出嬰兒推車，這可能令您的孩子受傷，或損壞您的嬰兒推車。

除了在正常戶外使用情況外，切勿把您的孩子留在完全蓋上遮雨罩的嬰兒推車內。

您孩子的安全是您的責任。

座位單元只可配合：Reflex 車身。

載物籃承載量： 5公斤

杯架承載量： 340克

孩子應該每次都佩戴符合 BS6684 標準的安全保護帶。已提供“D”型環以連接一條額外的保護帶。它們位於座位單元上。

在進行調校時，應每次都扶緊座位。確保已使用停車煞車制。如果您摺合或打開手推車有困難時，不要強行用力，因為這會導致損壞。請仔細閱讀「摺合或打開」的指引。使用並非 Silver Cross 提供或建議使用的配件或零件可能不安全。假如車主以外任何人士（例如祖父母、保姆）需要使用此產品，請向該人士示範如何正確地使用它。

護理及保養

車身一應每次都檢查您的嬰兒推車是否有磨損的跡象。定期為所有移動部件塗抹潤滑劑。檢查所有鎖定裝置的可移動性。以清潔的乾布擦拭金屬部位。

可以用清水沖走移動裝置內的污垢或塵埃。切勿把嬰兒推車浸入或浸於水中。

布料物品—請參考個別物品洗滌標籤上的清洗指引。

座位單元—清潔時以沾上暖肥皂水的海綿擦拭。以清水沖洗乾淨，以免留下痕跡。讓座位自然風乾，遠離直接熱力和太陽強光。

布料物品或座位單元切勿機洗、攪乾、熨燙或漂白。在日常使用下，可能會出現一定程度的褪色。

保養期

所有 Silver Cross 產品均可享有36個月保養期，提供在按照指引說明書正確使用下的工藝缺憾保養。

在使用您的全新 Silver Cross 產品前，請仔細閱讀這些指引，並保留以供日後參考。

www.silvercrossbaby.com



الضمان

كافة منتجات Silver Cross مضمونة لمدة ٣٦ شهرًا ضد عيوب الصناعة، بشرط استخدام المنتج على نحو صحيح وفق دليل التعليمات.

يرجى قراءة تعليمات السلامة الهامة لمنتجك الجديد من Silver Cross بعناية والاحتفاظ بها للرجوع إليها في المستقبل.

www.silvercrossbaby.com



يجب أن يرتدي الطفل دوماً حزام سلامة يتوافق مع BS٦٦٨٤. يوجد حلقات على شكل 'D' لتثبيت حزام إضافي. وهي موجودة على وحدة المقعد.

يجب دوماً حمل المقعد أثناء إجراء التعديلات. يجب التأكد من أن مكابح التوقيف تعمل بكفاءة. إذا ما كانت هناك صعوبة في طي أو فك عربة الأطفال، لا يجب استخدام القوة حيث أن ذلك من شأنه أن يؤدي إلى إلحاق الأضرار بها. يرجى قراءة تعليمات "الطي والفك" بعناية. قد لا يكون من الأمان تركيب الملحقات أو قطع الغيار بخلاف ما يتم توريده من قبل Silver Cross أو ما توصي به. إذا ما كان أي شخص آخر سيستخدم المنتج بخلاف المالك (مثل الجد أو راعي الطفل) يرجى توضيح طريقة الاستخدام الصحيحة له.

العناية والصيانة

الهيكل المعدني – يجب دوماً التحقق من عدم وجود علامات الاهتراء على عربة الأطفال. يجب تزييت جميع الأجزاء المتحركة بانتظام. يجب مراعاة حرية الحركة لكافة أجهزة الإغلاق. عليك تلميع الأجزاء المعدنية باستخدام قطعة قماش نظيفة وجافة.

يجوز غسل الأوساخ والأتربة من الأجزاء الميكانيكية المتحركة باستخدام الماء النظيف. لا يجب نقع المنتج أو غمره بالماء.

الأجزاء القماشية – يرجى مراجعة تعليمات الغسيل الموجودة على ملصق الغسيل الخاص بكل منتج على حدة.

وحدة المقعد – للتنظيف، تُغسل المنطقة بالإسفنج مع الماء الدافئ والصابون. تُشطف الأجزاء بالماء النظيف جيداً لتجنب تكون البقع. تُترك الأجزاء لتجف على نحو طبيعي، بعيداً عن درجة الحرارة المباشرة وضوء الشمس القوي.

لا يجب غسل أي من الأجزاء القماشية أو وحدة المقعد في الغسالة الأوتوماتيكية، ولا تجفف في الغسالة، ولا يجوز استخدام المكواة والمبيضات مع أي منهم. قد يحدث بهتان محدود في الألوان مع مرور الوقت ومع الاستخدام اليومي.

ملاحظات السلامة

هذا المنتج هو أحد منتجات Silver Cross عالية الجودة. يتوافق المنتج مع معايير BS EN 1888:2012 ومع تقديم الخدمة والصيانة الصحيحة سوف تتوافر الخدمة الجيدة. على الرغم من ذلك، ففي حالة مواجهة أية مشاكل مع المنتج الخاص بك، يرجى الاتصال ببائع التجزئة لمنتجات Silver Cross والذي سيقوم باتخاذ الإجراءات المناسبة.

تحذير:

هذا المنتج مناسب للأطفال من سن الولادة وحتى وزن ٢٥ كغم.

يوصى باستخدام أكثر الوضعيات ميلاً للأطفال حديثي الولادة.

يجب استخدام نظام التقييد على الدوام.

لا يجب أبداً ترك طفلك بدون إشراف.

يجب التأكد من تعشيق كافة وسائل التثبيت في مكانها قبل الاستخدام.

لتجنب الإصابات، تحقق من إبعاد الطفل عند فتح وطي هذا المنتج.

لا ينبغي للأطفال العبث بهذا المنتج.

هذا المنتج غير مناسب للاستخدام أثناء الرض أو التزلج.

يجب تشغيل جهاز التوقيف عند وضع الطفل على المقعد ورفع من عليه.

أي حمل يوضع على مقبض و/أو مسند الظهر و/أو على جانبي المركبة من شأنه أن يؤثر على ثبات المركبة.

لا يجب وضع أكثر من طفل في عربة الأطفال هذه.

يجب التحقق من التركيب السليم لأجهزة تثبيت العربة، أو وحدة المقعد، أو مقعد السيارة قبل الاستخدام.

لا يجب السماح بوقوف طفل آخر على القفل الخلفي واستخدامه كلوح عربة أطفال باجي.

لا يجوز توصيل لوح عربة الأطفال الباجي المصنع من قبل الغير.

لا ينبغي استخدام الملحقات غير المعتمدة من Silver Cross.

لا يجوز استخدام سوى قطع الغيار أو الملحقات المعتمدة من Silver Cross أو التي توصي بها.

لا يجب استخدام المنتج في حالة تعرض أي من أجزائه للكسر أو التمزق أو الفقد.

ينبغي إبعاد الطفل عن الأجزاء المتحركة أثناء إجراء التعديلات.

لا يجب السماح للطفل بالتسلق داخل أو خارج عربة الأطفال حسب راحته، حيث أن ذلك قد يؤدي إلى إيذاء الطفل أو إتلاف عربة الأطفال.

لا يجب ترك الطفل في العربة عندما يكون واقفي المطر قد تم تركيبه بالكامل إلا في حالات الاستخدام العادي.

سلامة طفلك مسؤوليتك وحدك.

وحدة المقعد متوافقة فقط مع: هياكل Reflex المعدنية.

حمولة السلة: ٥ كغم

حمولة حامل الأكواب: ٣٤٠ غم

Silver Cross®

THE BEST START IN LIFE

Silver Cross (UK) Ltd, Micklethorn, Broughton, Skipton, North Yorkshire, BD23 3JA

silvercrossbaby.com