

**УДЕРЖИВАЮЩЕЕ УСТРОЙСТВО ДЛЯ ДЕТЕЙ
ГРУППА III (22-36 КГ)
РУКОВОДСТВО ПО ЭКСПЛУАТАЦИИ**

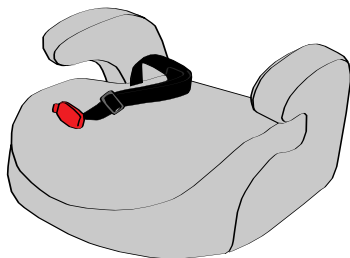

EAC

ВНИМАНИЕ!

Данное детское удерживающее устройство является "универсальным". Оно официально утверждено на основании Правил ООН № 44 с поправками серии 04 для общего использования в транспортных средствах и может быть установлено на большинстве, но не на всех сиденьях транспортных средств.

Правильная установка этого устройства возможна в том случае, если изготовитель транспортного средства указал в инструкции на транспортное средство, что в нем можно установить "универсальное" детское удерживающее устройство для данной возрастной группы.

Данное детское устройство отнесено к "универсальной" категории на основании более жестких условий по сравнению с предыдущими конструкциями, на которых этого указания нет.

В случае сомнений следует проконсультироваться либо с изготовителем детского удерживающего устройства, либо с продавцом.

Данное детское удерживающее устройство пригодно для установки только в том случае, если официально утвержденные транспортные средства оснащены ремнями с креплением в трех точках/статическими ремнями/ремнями с втягивающим устройством, официально утвержденными на основании Правил ООН №16 или других равноценных стандартов.

Сохраняйте инструкцию по установке кресла в течение всего срока эксплуатации.

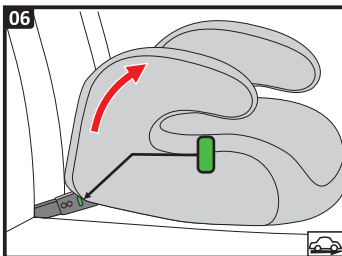
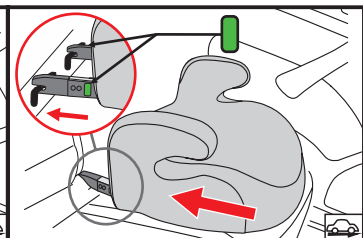
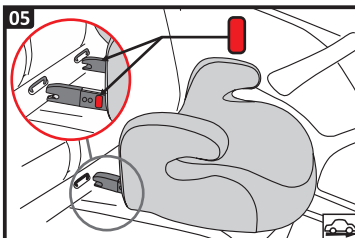
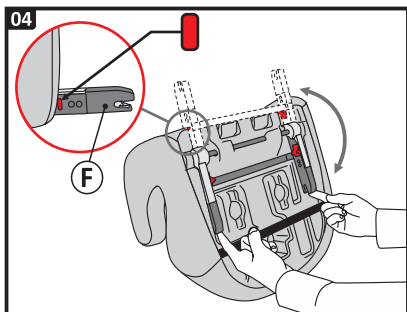
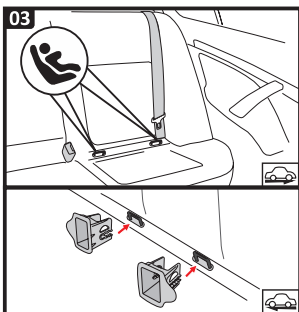
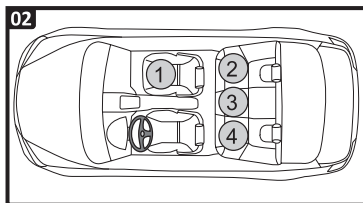
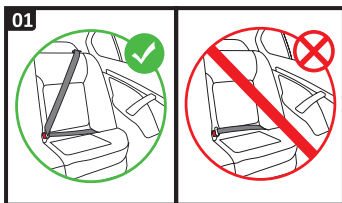

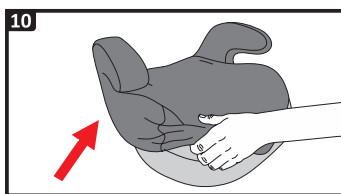
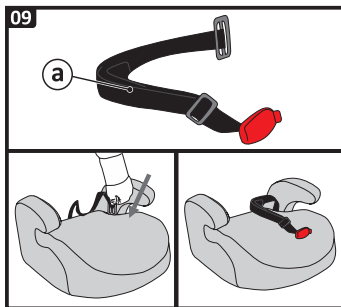

ВНИМАНИЕ!

1. Четко соблюдайте инструкцию по установке, прилагаемую предприятием-изготовителем детского удерживающего устройства, полностью изучив ее перед началом эксплуатации.
2. Безопасность гарантируется только в случае, если автокресло установлено правильно в соответствии с инструкцией.
3. Запрещено использовать точки контакта, находящиеся под нагрузкой, кроме тех, которые описаны в инструкциях и обозначены на детском удерживающем устройстве.
4. Запрещено использовать детское удерживающее устройство после того, как оно было подвергнуто действию значительных сил во время дорожно-транспортного происшествия.
5. Любой багаж или вещи, которые могут нанести телесные повреждения в случае столкновения, должны быть надежно закреплены.
6. Рекомендуется располагать и устанавливать жесткие части и пластмассовые элементы детского удерживающего устройства таким образом, чтобы при нормальной эксплуатации транспортного средства они не могли попасть под передвигаемое сиденье или дверь транспортного средства.
7. Внесение каких-либо изменений или дополнений в детское удерживающее устройство без согласия компетентного органа, а также неполное соблюдение инструкции по установке, прилагаемой изготовителем детского удерживающего устройства, ОПАСНО!
8. Запрещено использование детского удерживающего устройства без чехла.
9. Замену чехла сиденья разрешается производить только другим чехлом, рекомендуемым предприятием-изготовителем, поскольку чехол представляет собой неотъемлемую часть системы обеспечения безопасности.
10. Места сиденья, не покрытые чехлом из ткани, рекомендуется защищать от воздействия прямых солнечных лучей, чтобы их поверхность не была слишком горячей для кожи ребенка.

11. Все части кресла можно чистить мягкими чистящими средствами. Чехол кресла можно стирать при температуре 30° С.

12. Если у Вас возникают какие-либо сомнения или вопросы по эксплуатации детского кресла, необходимо обратиться к изготовителю.

13. Автокресло должно быть всегда пристегнуто в автомобиле, даже если в нем нет ребенка.

14. Следите за тем, чтобы ребенок не оставался без присмотра в детском удерживающем устройстве.

15. Не допускается эксплуатация автокресла с ребенком, не пристегнутым в нем.

16. Ребенка рекомендуется перевозить без объемной верхней одежды, т.к. в ней он может выходить за пределы весовой группы детского удерживающего устройства.

17. Для обеспечения защитных свойств изделия пластиковые части автокресла должны прогреться до положительных температур. Поэтому при отрицательных температурах воздуха храните автокресло в теплом помещении или интенсивно прогревайте салон автомобиля.

01  ЗАПРЕЩЕНО устанавливать детское удерживающее устройство на сиденье автомобиля, оборудованное ремнем безопасности с креплением в 2-х точках.

02 Варианты установки детского автокресла в автомобиле:
1, 2, 3, 4 - установка разрешена по направлению движения.

 Следуйте указаниям по установке детских автомобильных кресел, приведенным в руководстве по эксплуатации Вашего автомобиля.

ГРУППА III (22-36 КГ)

1. Фиксация автокресла при помощи креплений FIX

03 Перед установкой автокресла убедитесь, что на выбранном сиденье автомобиля имеются нижние крепления ISOFIX.

 Для определения наличия и расположения нижних креплений ISOFIX смотрите руководство по эксплуатации Вашего автомобиля.

Нижние крепления ISOFIX автомобиля представляют собой две точки крепления на сиденье автомобиля (между поверхностью сиденья и спинки).

На нижние крепления ISOFIX автомобиля установите специальные направляющие (если имеются в комплекте). Направляющие облегчают фиксацию автокресла.

04 Для установки автокресла разложите крепления FIX  из транспортировочного положения.

Убедитесь, что каждый из индикаторов на внешних боковых сторонах креплений FIX красного цвета. Если это не так, нажмите на красную кнопку с внутренней стороны крепления FIX, при этом индикатор поменяет цвет на красный.

05 Поставьте автокресло на сиденье автомобиля так, чтобы крепления FIX автокресла оказались непосредственно перед нижними креплениями ISOFIX автомобиля.

Надавите на автокресло в направлении спинки сиденья до характерного щелчка креплений FIX. Проконтролируйте изменение цвета индикаторов на внешних боковых сторонах креплений FIX с красного на зеленый.

06 Если индикаторов не видно за мягкой обивкой сиденья или автокресла, а также в иных случаях, то необходимо немного приподнять автокресло.

 Потяните автокресло от сиденья автомобиля и "покачайте" его влево и вправо, оно должно оставаться на месте.

07 Чтобы снять с сиденья автомобиля автокресло, отстегните крепления FIX, нажав на кнопки красного цвета, расположенные на их внутренних боковых сторонах.

2. Установка автокресла и пристегивание ребенка

- 08** Поставьте автокресло на сиденье автомобиля лицом по ходу движения автомобиля. Убедитесь, что в автокресле нет игрушек и других посторонних предметов, а также, что оно плотно прилегает к спинке сиденья автомобиля. Пропустите поясную часть 3-х точечного штатного ремня безопасности через подлокотник.



Все точки прохождения ремня безопасности автомобиля обозначены на автокресле красными метками.

Усадите ребенка в автокресло и пристегните его 3-х точечным ремнем безопасности автомобиля так, чтобы верх диагональной части ремня проходил на уровне плеча ребенка, низ диагональной части - над подлокотником, а поясная часть - под подлокотниками сиденья.



Поясная часть ремня безопасности должна проходить как можно ниже, на уровне таза, а не живота ребенка.



Ремень безопасности должен быть натянут. Его перекручивание недопустимо.



Убедитесь, что пряжка ремня безопасности автомобиля находится не слишком высоко и не упирается в подлокотник автокресла. В противном случае попробуйте установить автокресло на другом сиденье автомобиля. В случае сомнений, обратитесь к изготовителю автокресла.

Чтобы освободить ребенка, отстегните ремень безопасности в штатном порядке.

09



НЕДОПУСТИМО прохождение диагональной части ремня безопасности у шеи ребенка.

Если диагональная часть 3-х точечного ремня безопасности автомобиля проходит у шеи ребенка, то с этой стороны необходимо установить направляющую лямку.

Для установки направляющей лямки **ⓐ** протолкните скобу в соответствующую прорезь в чехле, далее в отверстие сиденья, и для ее фиксации разверните поперек.

Пропустите направляющую лямку за спиной ребенка.

Зафиксируйте диагональную часть 3-х точечного ремня безопасности при помощи пластикового зажима направляющей лямки так, чтобы он находился чуть выше плеча ребенка.

Отрегулируйте высоту направляющей лямки так, чтобы ремень безопасности автомобиля проходил по плечу ребенка.

Чтобы извлечь направляющую лямку выполните действия в обратном порядке.

СТИРКА И ЧИСТКА

- 10** Снимать чехол начинайте с нижнего края автокресла. После стирки надевайте чехол в обратном порядке. Чехол можно стирать только вручную, без использования абразивных моющих средств, при температуре воды не выше 30° С. Для очистки пластиковых деталей следует использовать неабразивное полирующее средство, не содержащее растворителей.

СОХРАНЯЙТЕ ГАРАНТИЙНЫЙ ТАЛОН!



Необходимо проинформировать других пассажиров, каким образом в случае аварии высвободить ребенка из детского сиденья автокресла.



Проследите, чтобы все пассажиры были надлежащим образом пристегнуты ремнями безопасности, т. к. при аварии они могут травмировать ребенка, пристегнутого в детском кресле.

**Гарантийный талон
на удерживающее устройство для детей**

- Весовая группа: 0+
 0+/I
 0+/I/II
 0+/I/II/III
 I/II
 I/II/III
 II/III
 III

Исполнение: _____

Страна-изготовитель: Россия

Дата покупки: «__» _____ 20__ г.

Штамп магазина _____

Модель / артикул _____

Претензий к внешнему виду и комплектности не имею.

Руководство по эксплуатации прилагается.

С условиями гарантии ознакомлен и согласен.

Подпись покупателя _____

Гарантия изготовителя

На приобретённое Вами удерживающее устройство для детей, к которому при покупке был приложен настоящий гарантийный талон, фирма-изготовитель предоставляет гарантию в соответствии с действующим законодательством РФ о защите прав потребителя сроком 6 (шесть) месяцев со дня совершения покупки.

Уважаемый покупатель!

Выражаем Вам благодарность за Ваш выбор. Мы гарантируем высокое качество и безупречное функционирование данного изделия при условии соблюдения правил его эксплуатации и хранения.

Информация по эксплуатации и по уходу за изделием указана в прилагаемой инструкции.

Условия хранения: сухое проветриваемое помещение.

Настоящая гарантия действительна в течение 6 (шести) месяцев со дня совершения покупки и распространяется на изделия, недостатки и неисправности которых вызваны дефектами производства.

Гарантия считается недействительной, если:

- 1) отсутствует или не полностью заполнен гарантийный талон на изделие;
- 2) отсутствует или не полностью заполнен документ, подтверждающий оплату изделия;
- 3) изделие эксплуатировалось не в соответствии с прилагаемой инструкцией или хранилось в условиях, отличных от предусмотренных условий хранения;
- 4) изделие получило механическое повреждение;
- 5) изделие подверглось обстоятельствам непреодолимой силы (пожар, стихийное бедствие и т.п.);
- 6) изделие ремонтировалось неуполномоченными лицами;
- 7) в изделие вносились конструктивные изменения;
- 8) изделие применялось не по назначению.

Продавец и изготовитель не несут ответственность за износ или повреждение ткани, возникшие под воздействием механических, электрических, химических факторов, а также солнечных лучей и других природных явлений.

Общие рекомендации по использованию детских автокресел:

- перед началом использования автокресла обязательно прочитайте инструкцию! Способ крепления некоторых автокресел необходимо изменять по мере роста ребёнка. Помните, что неправильно установленное автокресло не гарантирует безопасность ребёнка и повышает вероятность травмирования;

- всегда отключайте фронтальную подушку безопасности при использовании автокресла на переднем сиденье;

- не используйте детские автокресла после ДТП. Такие кресла могут иметь незаметные невооружённым глазом дефекты;

- помните, что все пассажиры, находящиеся в автомобиле, должны быть пристёгнуты ремнями безопасности.

ПРИ НАСТУПЛЕНИИ ГАРАНТИЙНОГО СЛУЧАЯ ОБРАЩАТЬСЯ ПО КОНТАКТНЫМ ДАННЫМ, УКАЗАННЫМ НА МАРКИРОВКЕ ИЗДЕЛИЯ.

**Изготовитель: ООО «ФДА «Старт», РОССИЯ, Рязанская область,
г. Рязань, 197 км (Окружная дорога), д. 2, литера Г**