

# Lounge

sdraietta • reclined cradle



**Inglesina**

- |                                      |   |
|--------------------------------------|---|
| <b>IT</b> MANUALE ISTRUZIONI         | <b>LT</b> NAUDOJIMO INSTRUKCIJA           |
| <b>EN</b> INSTRUCTION MANUAL         | <b>SR</b> UPUTSTVO ZA UPOTREBU            |
| <b>FR</b> MANUEL D'INSTRUCTIONS      | <b>HR</b> KORISNIČKI PRIRUČNIK            |
| <b>DE</b> BEDIENUNGSANLEITUNG        | <b>SL</b> PRIROČNIK Z NAVODILI ZA UPORABO |
| <b>ES</b> MANUAL DE INSTRUCCIONES    | <b>BS</b> UPUTSTVO ZA UPOTREBU            |
| <b>PT</b> MANUAL DE INSTRUÇÕES       | <b>SQ</b> MANUAL UDHËZIMESH               |
| <b>NL</b> INSTRUCTIEHANDLEIDING      | <b>EL</b> ΕΓΧΕΙΡΙΔΙΟ ΟΔΗΓΙΩΝ              |
| <b>RU</b> РУКОВОДСТВО С ИНСТРУКЦИЯМИ | <b>TR</b> KULLANMA KILAVUZU               |
| <b>PL</b> INSTRUKCJA OBSŁUGI         | <b>ZH</b> 使用说明手册                          |
| <b>RO</b> MANUAL DE INSTRUCȚIUNI     | <b>JP</b> 取扱説明書                           |
| <b>CS</b> PŘÍRUČKA POKYNŮ            | <b>KO</b> 부품명                             |
| <b>HU</b> HASZNÁLATI ÚTMUTATÓ        | <b>HE</b> מדריך הפעלה                     |
| <b>BG</b> НАРЪЧНИК С ИНСТРУКЦИИ      | <b>AR</b> دليل التعليمات                  |
| <b>SK</b> PRÍRUČKA POKYNOV           | <b>FA</b> دفترچه راهنما                   |
| <b>LV</b> ROKASGRĀMATA               |   |



**IMPORTANT  
INSTRUCTIONS  
REFERENCE.**

-

**KEEP  
FOR**

**THESE  
FUTURE**



# Lounge

sdraietta • reclined cradle

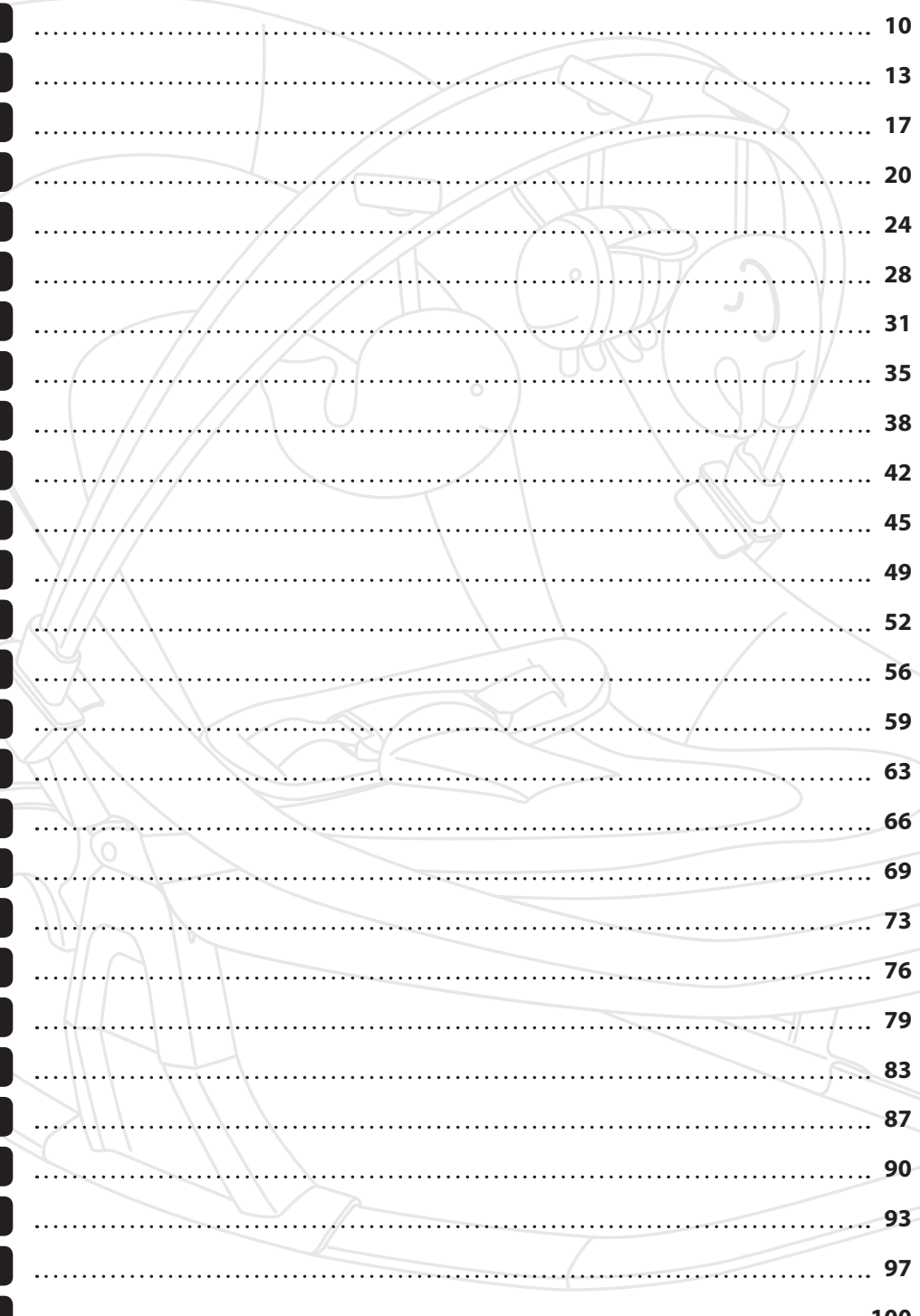

<b>ITALIANO</b>	10
<b>ENGLISH</b>	13
<b>FRANÇAIS</b>	17
<b>DEUTSCH</b>	20
<b>ESPAÑOL</b>	24
<b>PORTUGUÊS</b>	28
<b>NEDERLANDS</b>	31
<b>РУССКИЙ</b>	35
<b>POLSKI</b>	38
<b>ROMÂNĂ</b>	42
<b>ČEŠTINA</b>	45
<b>MAGYAR</b>	49
<b>БЪЛГАРСКИ</b>	52
<b>SLOVENSKÝ</b>	56
<b>LATVISKI</b>	59
<b>LIETUVIŲ</b>	63
<b>SRPSKI</b>	66
<b>HRVATSKI</b>	69
<b>SLOVENŠČINA</b>	73
<b>BOSANSKI</b>	76
<b>SHQIP</b>	79
<b>ΕΛΛΗΝΙΚΑ</b>	83
<b>TÜRKÇE</b>	87
<b>中文</b>	90
<b>日本語</b>	93
<b>한국어</b>	97
<b>עברית</b>	100
<b>عربي</b>	104
<b>فارسي</b>	108

1



2

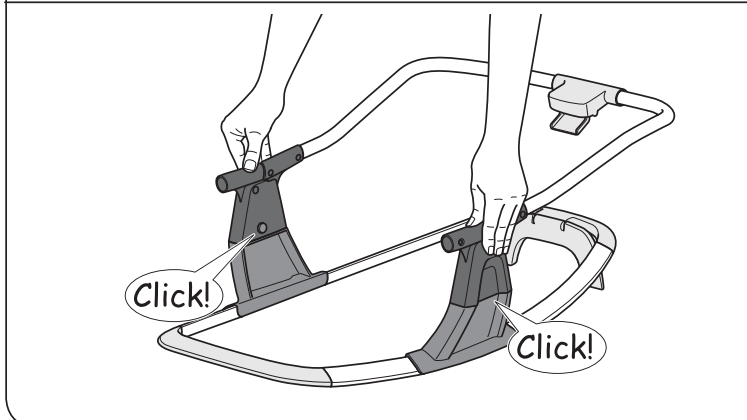
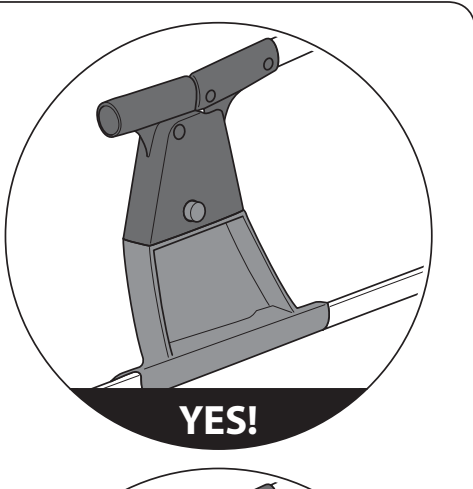
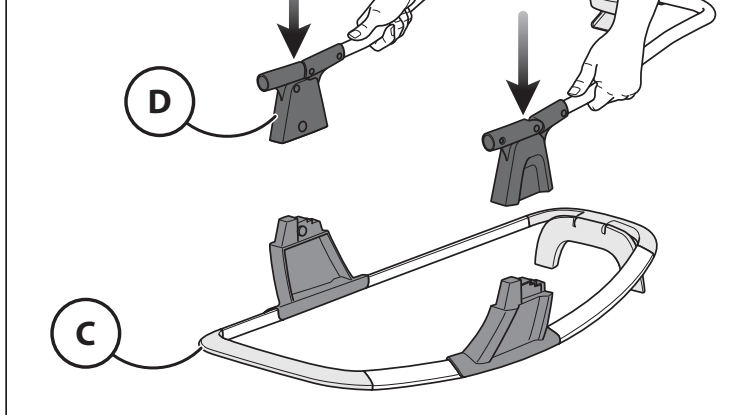

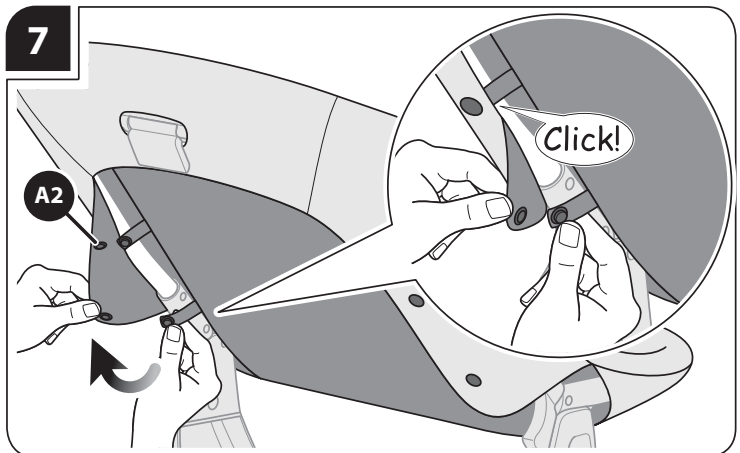
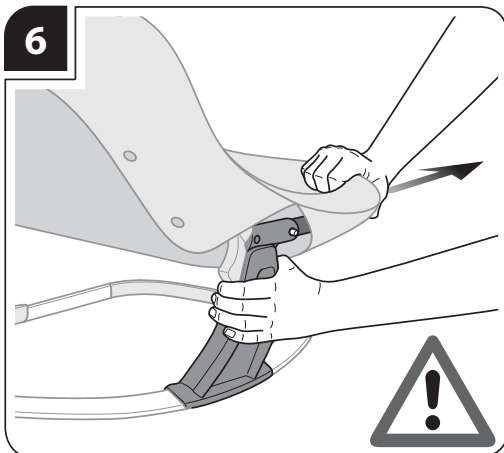
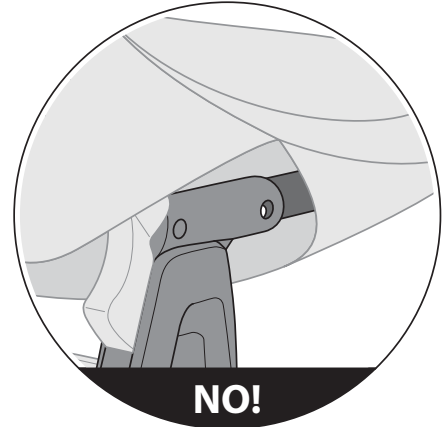
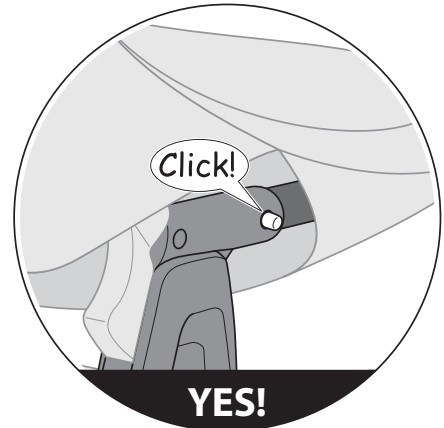
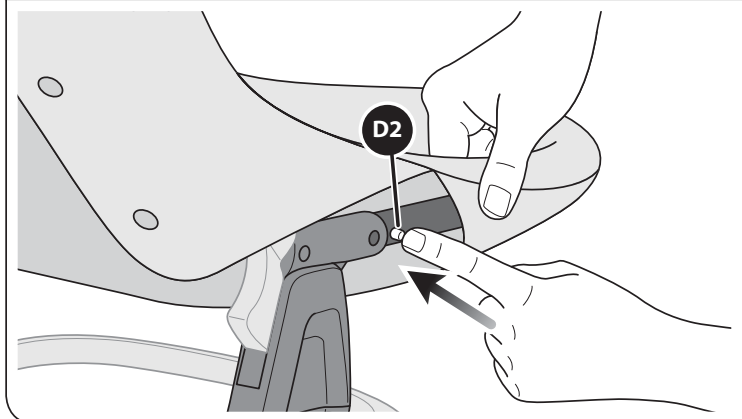
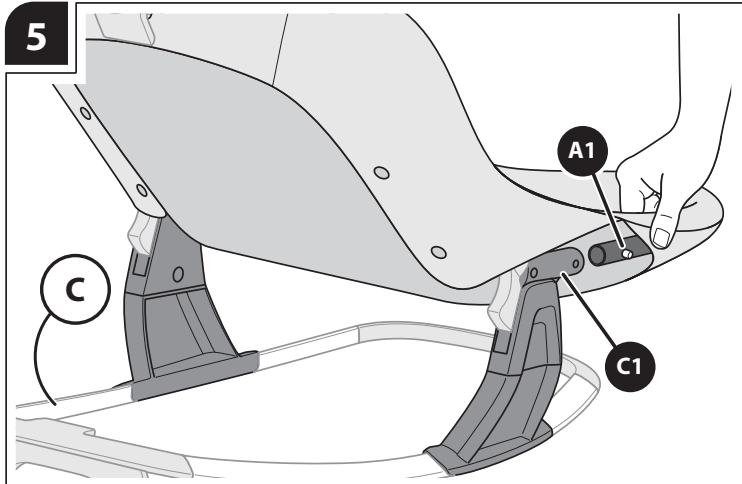
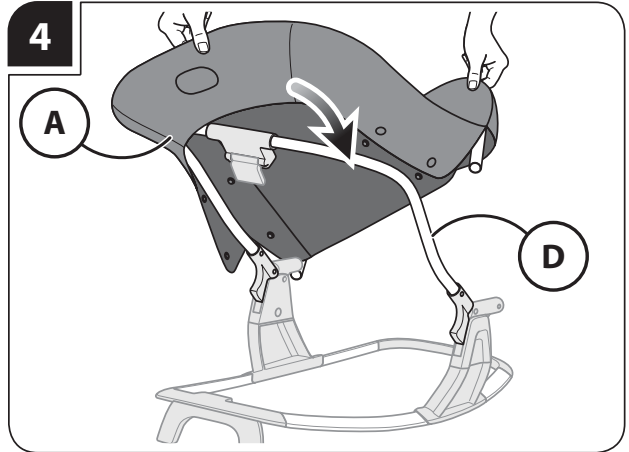
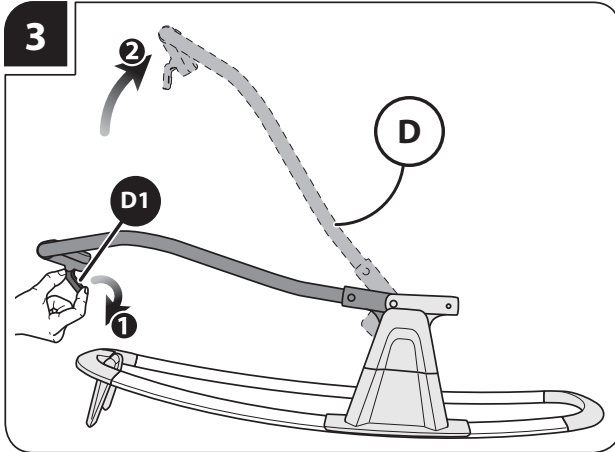

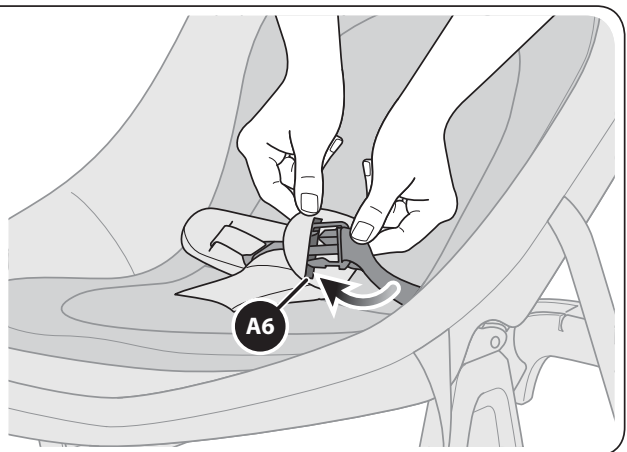
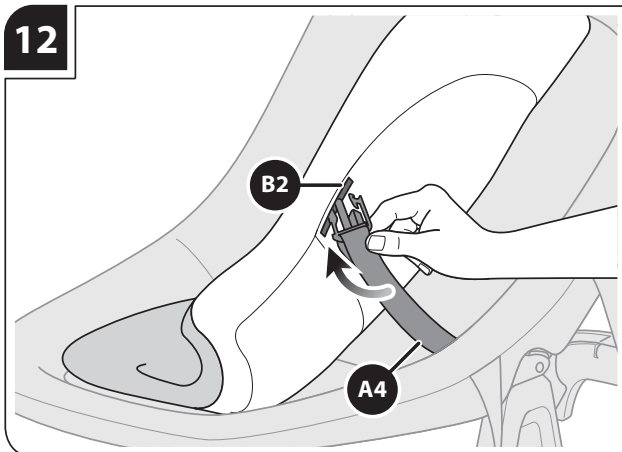
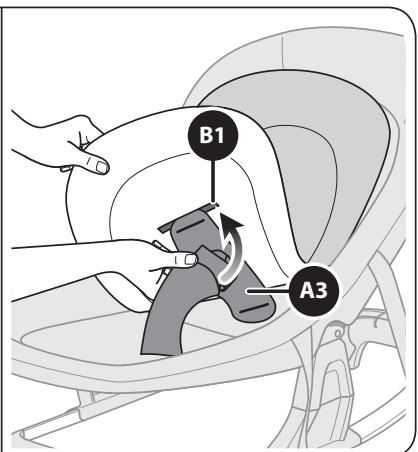
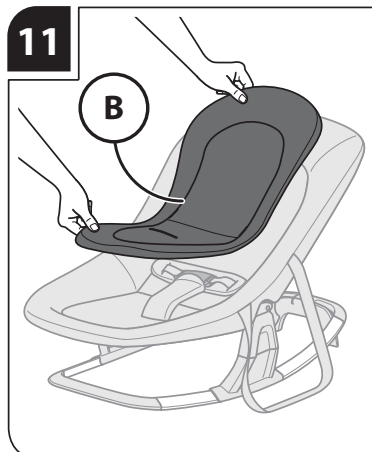
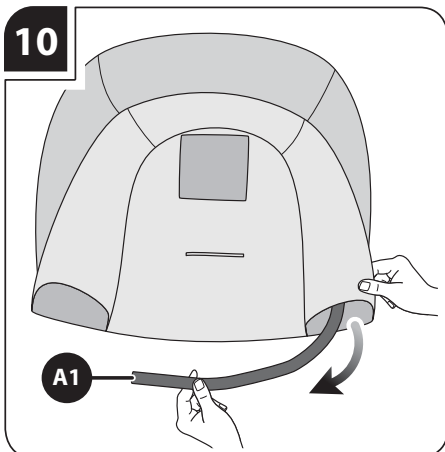
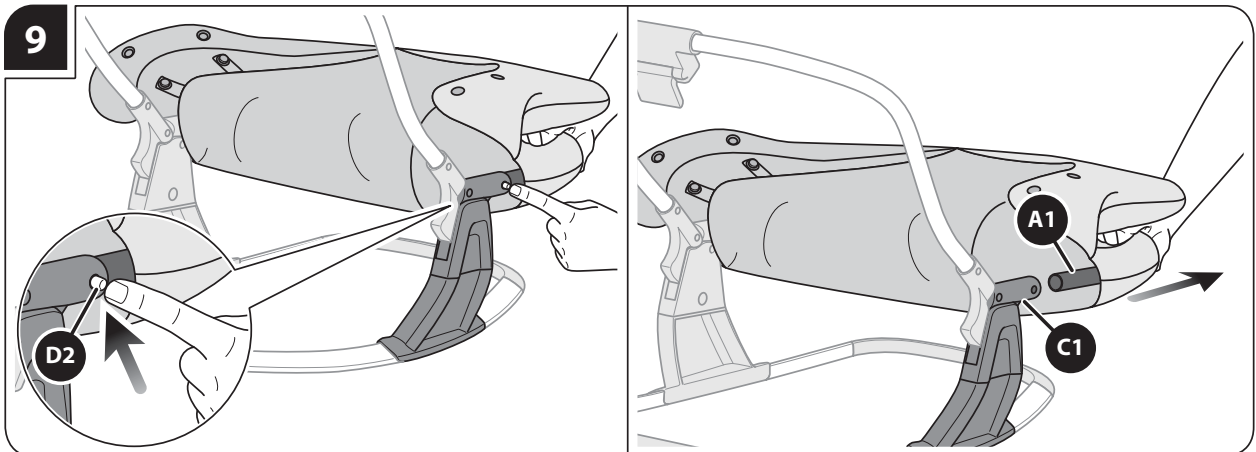
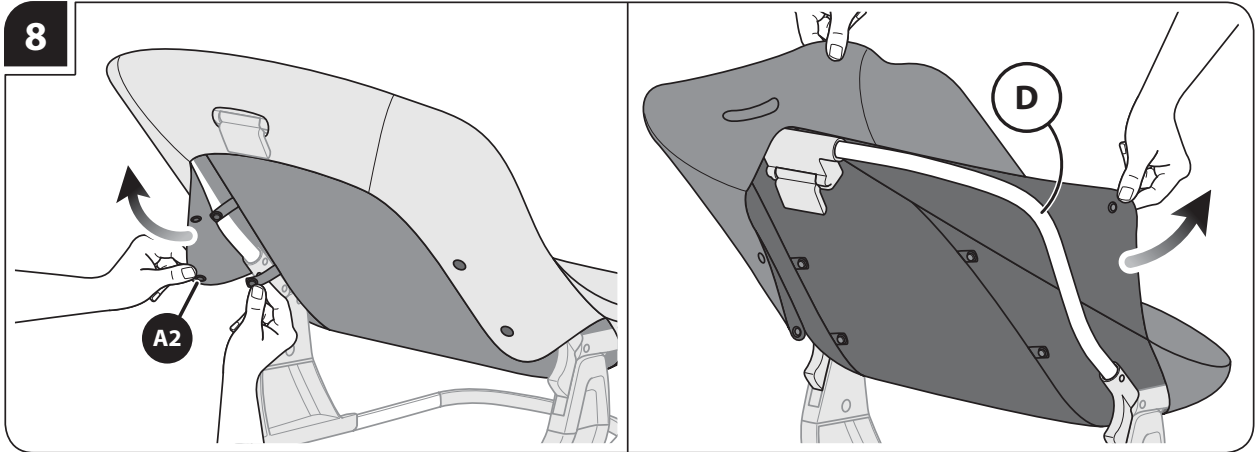

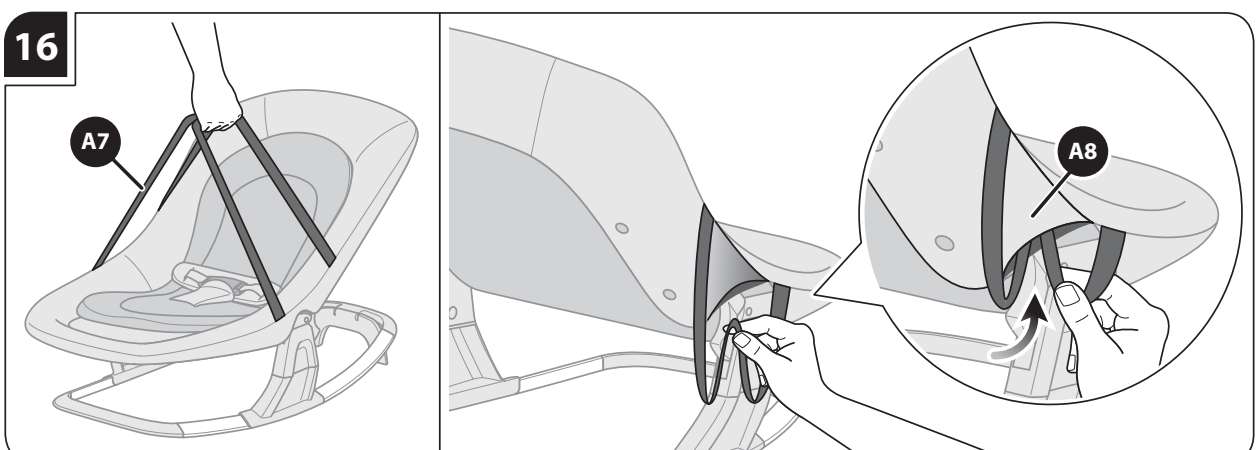
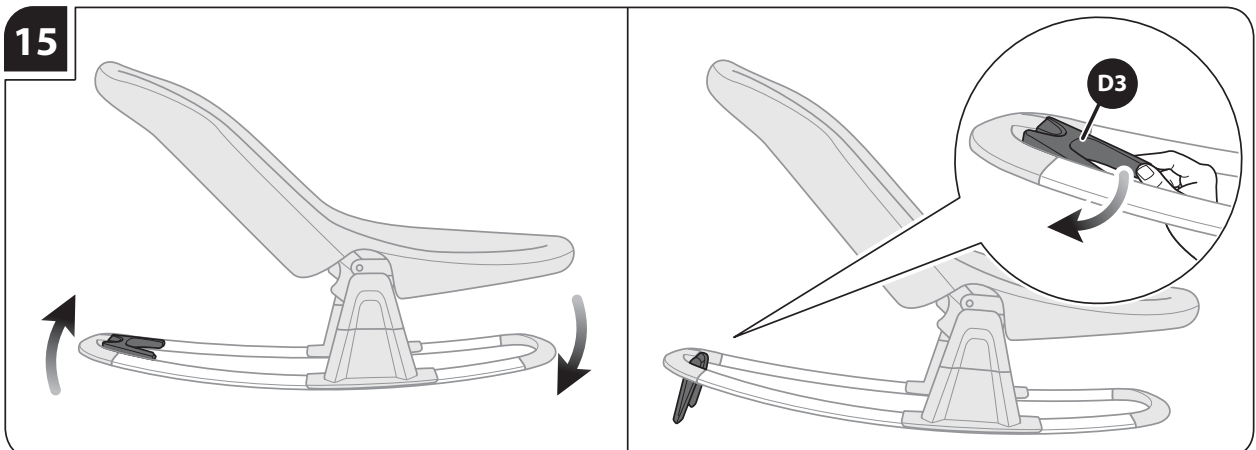
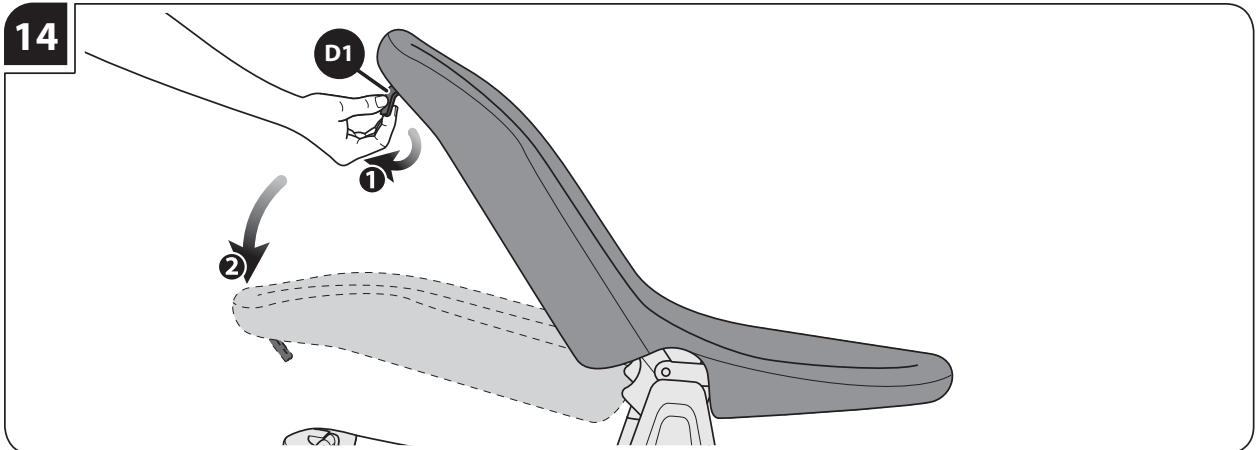
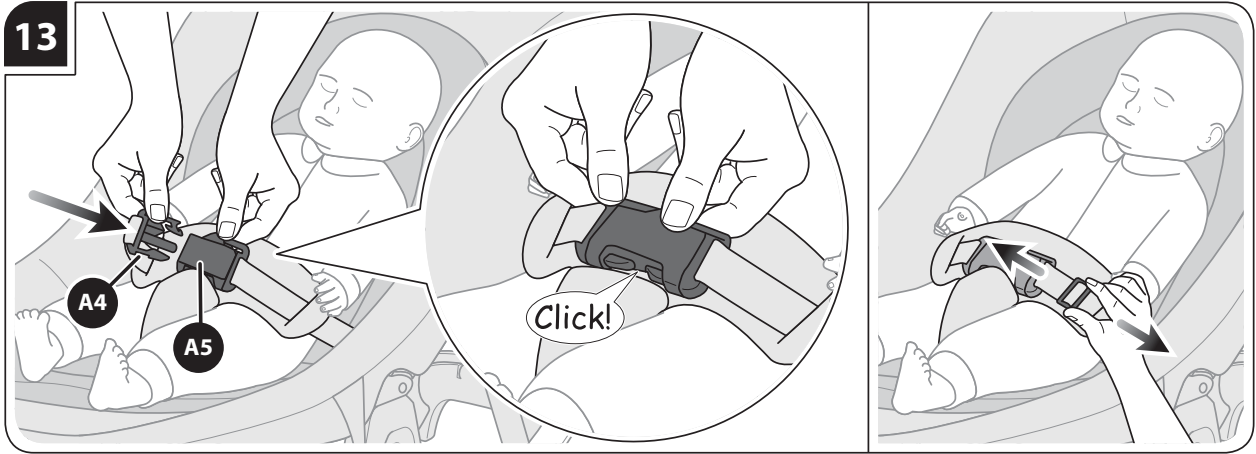



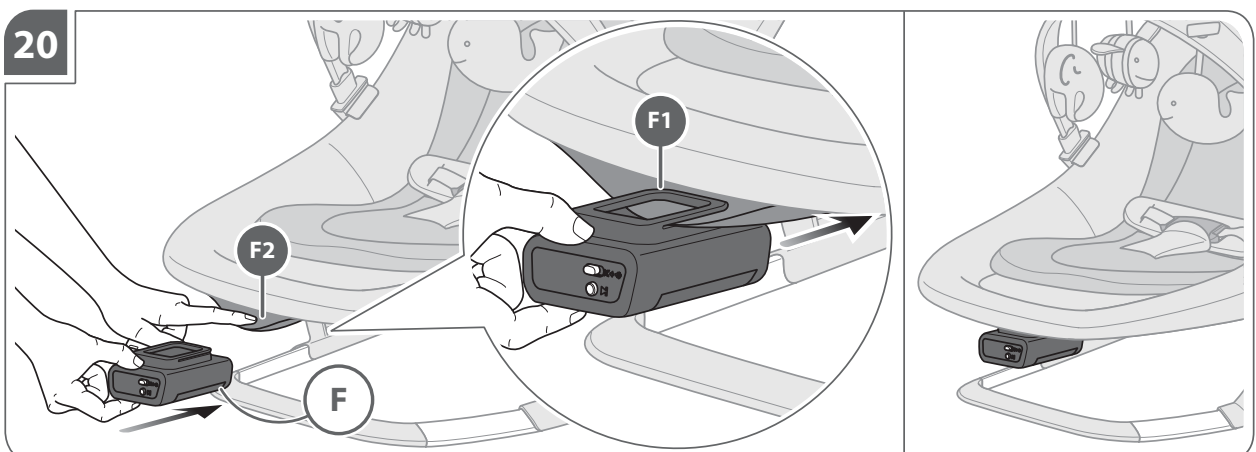
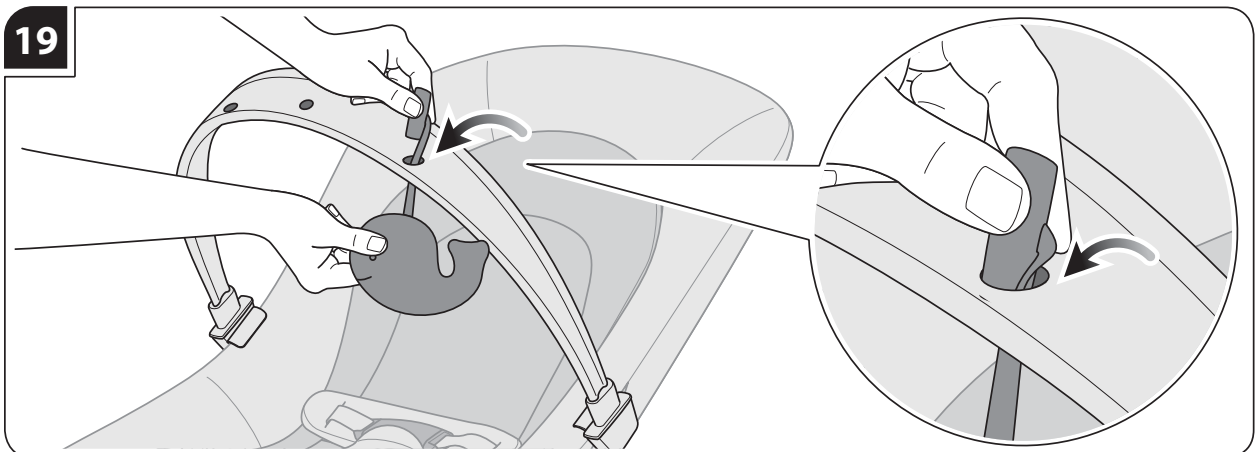
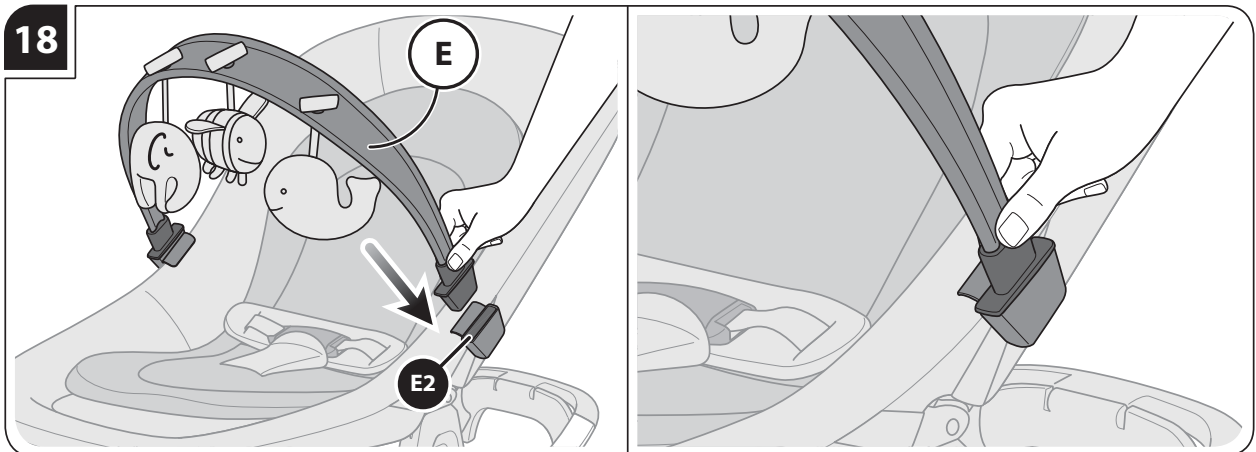
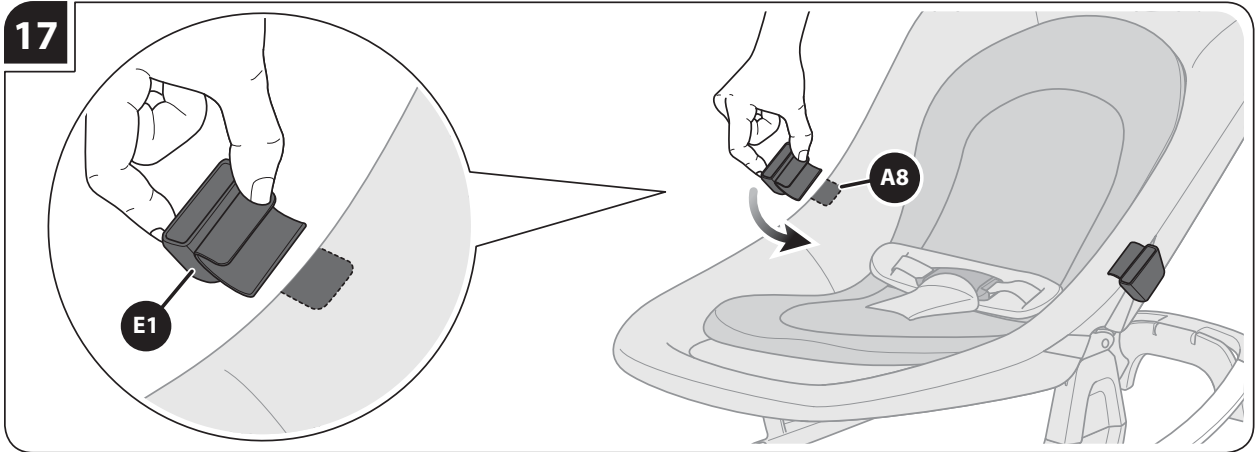



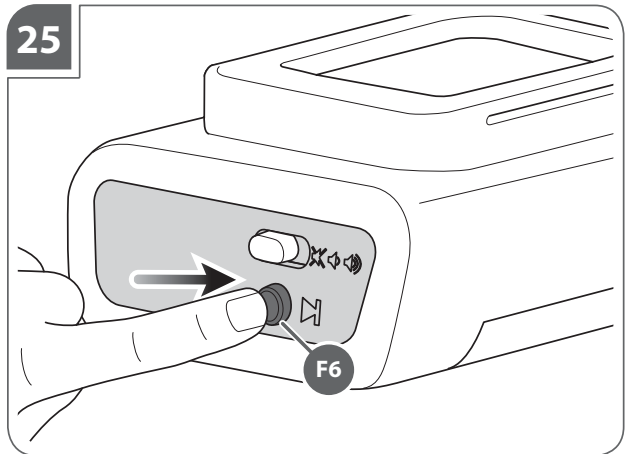
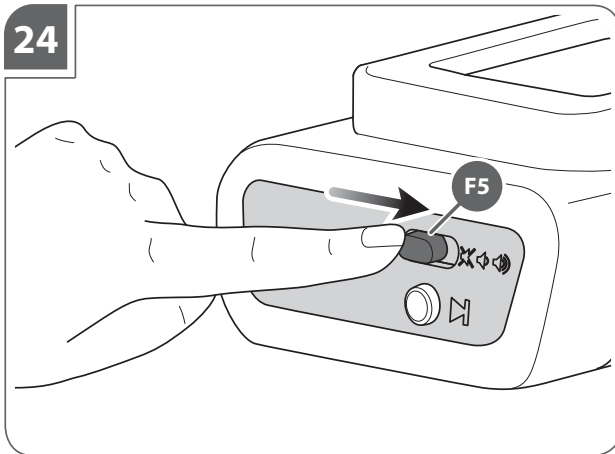
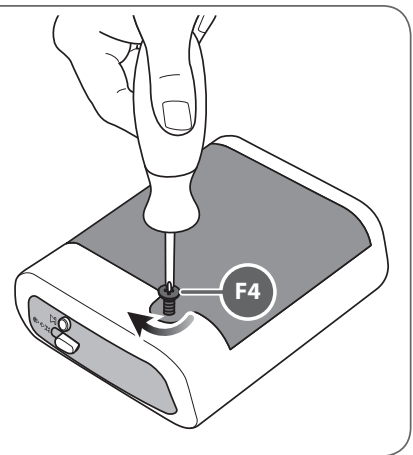
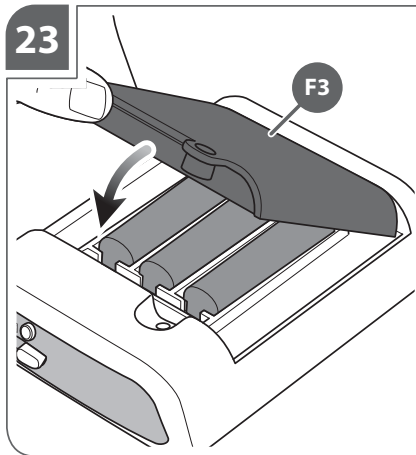
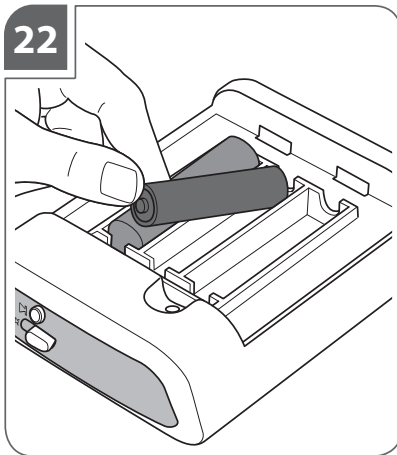
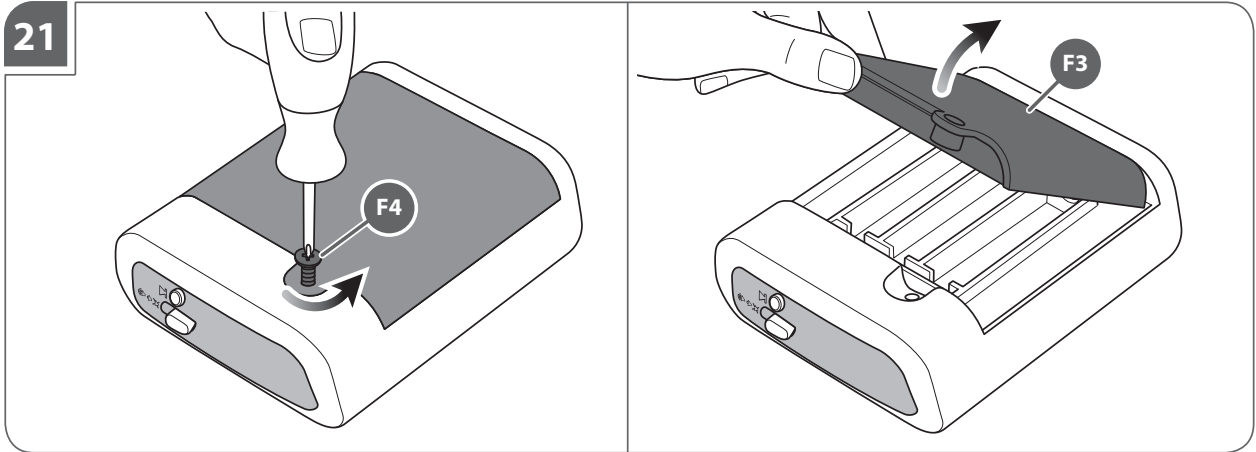

# AVVERTENZE



LEGGERE ATTENTAMENTE LE ISTRUZIONI PRIMA DELL'USO E CONSERVARLE PER RIFERIMENTI FUTURI. LA SICUREZZA DEL VOSTRO BAMBINO PUÒ VENIRE COMPROMESSA SE NON SEGUITE ATTENTAMENTE QUESTE ISTRUZIONI. LA SICUREZZA DEL BAMBINO È VOSTRA RESPONSABILITÀ. ATTENZIONE! MAI LASCIARE IL BAMBINO INCUSTODITO: PUÒ ESSERE PERICOLOSO. PORRE LA MASSIMA ATTENZIONE QUANDO SI UTILIZZA IL PRODOTTO.

- Questo prodotto è adatto per bambini dalla nascita fino a 9 kg (circa 6 mesi).

## ATTENZIONE!

- NON LASCIARE MAI IL BAMBINO INCUSTODITO.
- NON UTILIZZARE LA SDRAIETTA QUANDO IL BAMBINO È IN GRADO DI RIMANERE SEDUTO AUTONOMAMENTE.
- QUESTA SDRAIETTA NON È ADATTA PER PROLUNGATI PERIODI DI SONNO.
- È PERICOLOSO UTILIZZARE QUESTA SDRAIETTA SU SUPERFICI RIALZATE COME AD ESEMPIO TAVOLI.
- UTILIZZARE SEMPRE LE CINTURE DI SICUREZZA.
- NON USARE MAI LA BARRA DEI GIOCHI PER TRASPORTARE LA SDRAIETTA.

- Richiedere il parere del medico, prima di utilizzare il prodotto con bambini nati sottopeso o con problemi di salute.
- Non utilizzare qualora il bambino tenti di arrampicarsi sul prodotto, indipendentemente dall'età o dal peso.
- Questa sdraietta non sostituisce una culla o un letto. Quando il bambino ha bisogno di dormire è più opportuno utilizzare una culla o un letto idonei.
- Non utilizzare la sdraietta se presenta parti rotte,

danneggiate o mancanti.

- Non utilizzare accessori o parti di ricambio non approvati dal produttore.
- **PERICOLO DI CADUTA:** I movimenti del bambino possono far spostare il prodotto. Non posizionarlo mai su banconi, tavoli, gradini, superfici rialzate o vicino alle scale. Utilizzare sempre su una superficie piana, stabile ed asciutta.
- **PERICOLO DI SOFFOCAMENTO:** Non utilizzare MAI su una superficie morbida (letto, divano, cuscino) in quanto il prodotto potrebbe ribaltarsi e causare il soffocamento.

## SICUREZZA

- Verificare prima dell'assemblaggio, che il prodotto e tutti i suoi componenti non presentino eventuali danneggiamenti dovuti al trasporto; in tal caso il prodotto non deve essere utilizzato e dovrà essere tenuto lontano dalla portata dei bambini.
- Per la sicurezza del vostro bambino, prima di utilizzare il prodotto, rimuovere ed eliminare tutti i sacchetti di plastica e gli elementi facenti parte dell'imbollo e comunque tenerli lontani dalla portata di neonati e bambini.
- Questo prodotto deve essere utilizzato con un solo bambino.
- Prima dell'utilizzo assicurarsi che il prodotto sia correttamente assemblato, che tutti i componenti siano agganciati e che tutti i dispositivi di bloccaggio siano inseriti. Assicurarsi che il rivestimento sia correttamente fissato alla struttura.
- Ispezionare regolarmente il prodotto e i suoi componenti per rilevare eventuali segni di danneggiamento e/o usura, scuciture e lacerazioni. In caso di danneggiamenti o malfunzionamento, tenere il prodotto fuori dalla portata dei bambini, non utilizzarlo e/o non tentare di ripararlo, ma rivolgersi esclusivamente a personale qualificato.
- Siate consapevoli dei pericoli derivanti dalla presenza di fiamme libere o altre fonti di calore quali radiatori, caminetti, stufe elettriche e a gas, etc: non lasciare il prodotto vicino a queste fonti di calore.
- Assicurarsi che tutte le possibili fonti di pericolo (esempio: cavi, fili elettrici, etc.) siano tenute lontano dalla portata del bambino.
- Non lasciare il prodotto con il bambino a bordo dove corde, tende o altro potrebbero essere utilizzate dal bambino per arrampicarsi o essere causa di soffocamento o strangolamento.
- In caso di esposizione prolungata al sole, attendere che il prodotto si raffreddi prima di utilizzarlo.
- Usare sempre la cinghia inguinale in combinazione con quella ventrale.
- Per evitare gravi danni da cadute e/o scivolamenti, usare sempre le cinture di sicurezza correttamente agganciate e regolate.
- Il corretto utilizzo del sistema di ritenuta non sostituisce l'appropriata supervisione di un adulto.
- Non permettere ad altri bambini o animali di giocare incustoditi nelle vicinanze del prodotto o di arrampicarsi su di esso.
- Le operazioni di montaggio, smontaggio e regolazione devono essere effettuate solamente da persone adulte. Assicurarsi che chi utilizza il prodotto (baby sitter, nonni, etc.) sia a conoscenza del corretto funzionamento dello stesso.
- Nelle operazioni di regolazione assicurarsi che le parti mobili del prodotto non entrino in contatto con il bambino.
- Non intraprendere o effettuare azioni di apertura, chiusura o di smontaggio del prodotto con il bambino a bordo.
- Quando non in uso, il prodotto va riposto e comunque

tenuto lontano dalla portata dei bambini. Il prodotto non deve essere utilizzato come un giocattolo!

- Il prodotto non è inteso per il trasporto del bambino. Mai trasportare o sollevare il prodotto con il bambino all'interno.
- Non aggiungere mai, al prodotto o alla barra dei giochi, corde, cinghie o giochi diversi da quelli forniti: rischio di strangolamento. Utilizzare esclusivamente la barra gioco fornita con il prodotto.
- **RISCHIO DI STRANGOLAMENTO:** Assicurarsi sempre che le maniglie di trasporto non rimangano all'interno della seduta e che siano sempre fuori dalla portata del bambino.
- Riporre sempre le maniglie di trasporto nelle apposite sedi laterali.
- Questo prodotto è pensato per un uso in ambiente domestico. Non lasciare il bambino nel prodotto quando si viaggia su altri mezzi di trasporto (es.: treno, metro, bus, aereo ecc).

### CONDIZIONI DI GARANZIA

- L'Inglesina Baby S.p.A. garantisce che ogni articolo è stato progettato e fabbricato nel rispetto delle norme/regolamenti di prodotto e di qualità e sicurezza generali attualmente in vigore nella Comunità Europea e nei Paesi di commercializzazione.
- L'Inglesina Baby S.p.A. garantisce che durante e a conclusione del processo di produzione, ogni prodotto è stato sottoposto a diversi controlli qualitativi. L'Inglesina Baby S.p.A. garantisce che ogni articolo al momento dell'acquisto presso il Rivenditore Autorizzato era privo di difetti di montaggio o fabbricazione.
- La presente garanzia non inibisce i diritti riconosciuti al consumatore dalla legislazione nazionale vigente, che può variare a seconda del paese in cui il prodotto è stato acquistato e le cui prescrizioni, in caso di contrasto, prevalgono sul contenuto della presente garanzia.
- Qualora il prodotto presentasse difetto nei materiali e/o vizi di fabbricazione rilevati al momento dell'acquisto o durante un impiego normale, secondo quanto descritto nel relativo manuale di istruzioni, L'Inglesina Baby S.p.A. riconosce la validità delle condizioni di garanzia per un periodo di 24 mesi consecutivi dalla data di acquisto.
- La garanzia è valida solamente nel Paese in cui il prodotto è stato acquistato e qualora l'acquisto sia stato effettuato presso un Rivenditore autorizzato.
- La garanzia riconosciuta vale per il primo proprietario dell'articolo acquistato.
- Per garanzia si intende la sostituzione o riparazione gratuita delle parti che risultino essere difettose all'origine per vizi di fabbricazione. L'Inglesina Baby S.p.A. si riserva la facoltà di decidere a propria discrezione, se applicare la garanzia attraverso la riparazione o la sostituzione del prodotto.
- Per usufruire della garanzia è necessario presentare il serial number del prodotto e copia dello scontrino rilasciato al momento dell'acquisto del prodotto verificando che sullo stesso sia riportata in modo chiaramente leggibile, la data di acquisto.
- Le presenti condizioni di garanzia decadono nel caso in cui:
  - il prodotto venga utilizzato secondo diverse destinazioni d'uso non espressamente indicate nel relativo manuale di istruzioni.
  - il prodotto venga utilizzato in modo non conforme a quanto previsto nel relativo manuale di istruzioni.
  - il prodotto abbia subito riparazioni presso centri di assistenza non autorizzati e non convenzionati.
  - il prodotto abbia subito modifiche e/o manomissioni, sia nella parte strutturale che in quella tessile, non espressamente autorizzate dal fabbricante. Eventuali modifiche apportate ai prodotti sollevano L'Inglesina Baby S.p.A. da qualunque responsabilità.
  - il difetto sia dovuto a negligenza o trascuratezza nell'utilizzo (es. urti violenti delle parti strutturali,

esposizione a sostanze chimiche aggressive, ecc.).

- il prodotto presenti normale usura (es. ruote, parti mobili, tessuti) derivante da un previsto impiego quotidiano prolungato e continuativo.
- il prodotto sia stato danneggiato, anche accidentalmente, dal proprietario stesso o da terzi (ad esempio nel caso venga spedito come bagaglio nei trasporti aerei o tramite altri mezzi).
- il prodotto venga inviato al rivenditore per l'assistenza, privo dell'originale dello scontrino di acquisto e/o privo del serial number oppure quando la data di acquisto sullo scontrino e/o il serial number non siano chiaramente leggibili.
- Eventuali danni causati dall'utilizzo di accessori non forniti e/o non approvati da L'Inglesina Baby, non saranno coperti dalle condizioni della nostra garanzia.
- L'Inglesina Baby S.p.A. declina ogni responsabilità per danni a cose o persone derivanti da un utilizzo improprio e/o scorretto del prodotto.
- Scaduto il periodo della garanzia, l'Azienda garantisce comunque l'assistenza a titolo oneroso sui propri prodotti entro un termine massimo di quattro (4) anni dalla data di introduzione sul mercato degli stessi, trascorso il quale verrà valutata caso per caso la possibilità di intervento.

### RICAMBI / ASSISTENZA POST VENDITA

- Ispezionare regolarmente i dispositivi di sicurezza per accertarsi della perfetta funzionalità del prodotto nel tempo. Nel caso in cui si riscontrassero problemi e/o anomalie di qualsiasi genere, non utilizzare il prodotto. Contattare tempestivamente il Rivenditore Autorizzato o il Servizio Assistenza Clienti Inglesina.
- Non utilizzare parti di ricambio o accessori non forniti e/o comunque non approvati da L'Inglesina Baby S.p.A.

### COSA FARE IN CASO DI NECESSITÀ DI ASSISTENZA

- In caso di necessità di assistenza sul prodotto, contattare immediatamente il Rivenditore Inglesina presso il quale è stato effettuato l'acquisto, assicurandosi di poter disporre del "Serial Number" relativo al prodotto oggetto della richiesta stessa.
- Compito del Rivenditore è prendere contatto con Inglesina per valutare la modalità di intervento più idonea caso per caso e infine fornire ogni successiva indicazione.
- Il Servizio Assistenza Inglesina è comunque disponibile a fornire tutte le informazioni necessarie, a mezzo richiesta scritta da compilare su apposito form presente sul sito web: [www.inglesina.com](http://www.inglesina.com) - sezione Garanzia e Assistenza.

### CONSIGLI PER LA PULIZIA E LA MANUTENZIONE DEL PRODOTTO







- Questo prodotto richiede una manutenzione regolare da parte dell'utilizzatore.
- Non forzare mai meccanismi o parti in movimento; in caso di dubbio, controllare prima le istruzioni.
- Non riporre il prodotto se ancora bagnato e non lasciarlo in ambienti umidi in quanto potrebbe formarsi muffa.
- Conservare il prodotto in un luogo asciutto.
- Proteggere il prodotto da agenti atmosferici, acqua, pioggia o neve; inoltre l'esposizione continua e prolungata al sole potrebbe causare cambiamenti di colore in molti materiali.
- Pulire le parti in plastica ed in metallo con un panno umido o con un detergente leggero; non usare solventi, ammoniaci o benzina.

### CONSIGLI PER LA PULIZIA DEL RIVESTIMENTO TESSILE

- Consigliamo di lavare il rivestimento separatamente da

altri articoli.

- Ravvivare periodicamente le parti in tessuto con una spazzola morbida da abiti.
- Rispettare le norme per il lavaggio del rivestimento tessile riportate sulle apposite etichette.

	Lavare a mano in acqua fredda
	Non candeggiare
	Non asciugare meccanicamente
	Asciugare disteso all'ombra
	Non stirare
	Non lavare a secco
	Non centrifugare

- Asciugare perfettamente il rivestimento tessile prima di utilizzarlo o riporlo.

**INFORMAZIONI SULLE BATTERIE: ATTENZIONE!**

- Il dispositivo musicale della sdraietta funziona a batteria, con 3 batterie da 1,5 Volt tipo AA (non incluse).
- Questo dispositivo musicale è idoneo all'uso esclusivo con questa sdraietta.
- Seguire le indicazioni di questo paragrafo, altrimenti le batterie potrebbero rompersi, perdere del liquido o la loro durata potrebbe ridursi.
- Solo gli adulti dovrebbero accedere al vano batterie. Assicurarsi che il vano batterie sia ben chiuso prima di utilizzare il prodotto.
- Non mescolare batterie nuove ed usate.
- Non mescolare tipologie diverse di batterie.
- Rimuovere sempre le batterie scariche dal vano per evitare la fuoriuscita del liquido che potrebbe danneggiare il prodotto.

- Nel caso le batterie dovessero perdere del liquido, sostituirle immediatamente avendo cura di pulire l'alloggiamento. Lavarsi accuratamente le mani in caso di contatto col liquido fuoriuscito.
- Non tentare di caricare delle batterie di tipo non ricaricabile: potrebbero esplodere.
- Rimuovere le batterie ricaricabili prima del caricamento.
- Ricaricare le batterie sotto la supervisione di un adulto.
- Le batterie devono essere inserite con la corretta polarità.
- Rimuovere sempre le batterie in caso di non utilizzo prolungato del prodotto.
- Non cortocircuitare i morsetti delle batterie.
- Tenere sempre le batterie lontane dalla portata dei bambini.
- Non esporre il prodotto alla pioggia; le infiltrazioni d'acqua, di cibo o altri liquidi danneggiano il circuito elettronico.
- Non riporre le batterie in zone con temperature estreme.
- Non gettare le batterie nel fuoco, potrebbero esplodere o perdere liquidi.
- Quando si sostituiscono le batterie richiudere il vano con la vite in dotazione e riposizionare il dispositivo musicale nell'apposita sede.



**Direttiva 2012/19/UE**

- La direttiva europea 2012/19/UE sui rifiuti di apparecchiature elettriche ed elettroniche (RAEE) prevede che questi apparecchi non debbano essere smaltiti nel normale flusso dei rifiuti solidi urbani, ma che vengano raccolti separatamente per ottimizzare il flusso di recupero e riciclaggio dei materiali che li compongono ed impedire potenziali danni per la salute e per l'ambiente dovuti alla presenza di sostanze potenzialmente pericolose. Il simbolo del bidone sbarrato è riportato su tutti i prodotti per ricordarlo. I rifiuti possono essere conferiti agli appositi centri di raccolta, oppure, possono essere consegnati gratuitamente al distributore all'atto di acquisto di una nuova apparecchiatura equivalente o senza obbligo di un acquisto per le apparecchiature di dimensioni minori di 25 cm. Per ulteriori informazioni sulla corretta smissione di questi apparecchi ci si può rivolgere al servizio pubblico preposto.

# ISTRUZIONI

**ELENCO COMPONENTI**

fig. 1

- A** Cover sdraietta + tubo curvo seduta
- B** Riduttore
- C** Base struttura
- D** Struttura schienale
- E** Barra giochi + 2 Clip di fissaggio
- F** Dispositivo musicale (se presente)

**ASSEMBLAGGIO STRUTTURA**

**fig. 2** Per assemblare il telaio sdraietta, agganciare la struttura schienale (D) alla base (C) fino a distinguere entrambi i Click di corretto fissaggio.

**MONTAGGIO COVER SDRAIETTA**

**fig. 3** Agendo sul dispositivo di regolazione (D1), portare lo schienale (D) nella posizione più verticale.

**fig. 4** Rivestire la struttura dello schienale (D) con la Cover sdraietta (A) facendola aderire correttamente.

**fig. 5** Inserire il tubo curvo seduta (A1) nelle apposite sedi (C1) sulla base struttura (C) e mantenendo premuti entrambi i pioli (D2) completarne l'aggancio.

**fig. 6** **ATTENZIONE!** Verificare che il tubo sia correttamente agganciato da entrambi i lati, tirandolo verso l'esterno.

**fig. 7** Completare la vestizione, abbottonando tutti gli automatici posteriori (A2).

**RIMOZIONE E MANUTENZIONE DELLA COVER SDRAIETTA** Si consiglia di rimuovere periodicamente la Cover sdraietta per una corretta manutenzione.

**fig. 8** Sbottonare tutti gli automatici posteriori (A2) e sfilare la Cover sdraietta dalla struttura schienale (D).

**fig. 9** Mantenendo premuti entrambi i pioli (D2), estrarre il tubo curvo seduta (A1) dalle sedi sul base (C1).

**fig. 10** Prestare particolare attenzione a rimuovere il tubo curvo seduta (A1), separandolo dal tessile previo lavaggio.

**RIDUTTORE**

**fig. 11** Una volta posizionato il Riduttore (B) sulla sdraietta, far passare lo spartigambe completo di protezione (A3) attraverso l'apposita asola (B1).

**fig. 12** Passare quindi le cinture lombari (A4) prima attraverso le asole sul Riduttore (B2) e successivamente

attraverso quelle sulla protezione spartigambe (A6).

#### CINTURE DI SICUREZZA

**ATTENZIONE! Utilizzare sempre le cinture di sicurezza.**

**fig. 13** Per agganciare le cinture di sicurezza, inserire le porzioni lombari (A4) nella fibbia centrale (A5); utilizzare sempre la cintura spartigambe in combinazione con quella ventrale, regolandole in modo corretto.

**ATTENZIONE! Il non rispetto di questa precauzione può causare cadute e scivolamenti del bambino con rischio di ferimento.**

#### REGOLAZIONE DELLO SCHIENALE

**fig. 14** È possibile regolare lo schienale in 3 posizioni; agire sul dispositivo centrale (D1) ed accompagnarlo nella posizione desiderata.

#### FUNZIONE DONDOLO

**fig. 15** La struttura della sdraietta è conformata per fungere anche da dondolino.

Per fissarla, è sufficiente sbloccare la leva posteriore (D3) portandola in posizione di «stop».

#### MANIGLIE DI TRASPORTO

**fig. 16** La sdraietta è dotata di maniglie di trasporto laterali (A7). Quando non in uso, le maniglie devono essere riposte nelle apposite sedi (A8) sul retro della Cover.

#### BARRA GIOCHI

**fig. 17** Predisporre il fissaggio della barra giochi (E),

agganciando entrambe le clip (E1) al tubo schienale sdraietta, in corrispondenza delle sedi evidenziate sulla Cover (A8).

**fig. 18** Inserire quindi la barra giochi (E) in entrambe le fessure delle clip (E2).

**ATTENZIONE! Non usare mai la barra giochi per trasportare la sdraietta.**

**fig. 19** I giochi possono essere facilmente staccati e riposizionati (anche al fine di una corretta manutenzione), sfilandoli dalle loro sedi sulla barra.

#### DISPOSITIVO MUSICALE (se presente)

**fig. 20** Il dispositivo musicale (F) è dotato di clip di fissaggio (F1) e si aggancia all'apposita taschina (F2) collocata sotto alla sdraietta.

#### FUNZIONI ED UTILIZZO DEL DISPOSITIVO MUSICALE

Il dispositivo musicale funziona a batteria, con 3 batterie da 1,5 Volt tipo AA (non incluse).

**fig. 21** Per inserire le batterie, aprire il coperchio (F3) sul dispositivo rimuovendo la vite (F4) con un cacciavite a croce (non incluso).

**fig. 22** Alloggiare le batterie seguendo la polarità indicata.

**fig. 23** Richiudere il coperchio (F3) tramite l'apposita vite (F4).

**fig. 24** Per avviare il dispositivo, regolarne il volume e spegnerlo, agire sull'interruttore (F5).

**fig. 25** Sono disponibili 3 diverse melodie sonore; per selezionarle, agire sul pulsante (F6).

EN

## WARNING



READ THESE INSTRUCTIONS CAREFULLY BEFORE USE AND KEEP THEM FOR FUTURE REFERENCE. FAILURE TO FOLLOW THESE INSTRUCTIONS CAN JEOPARDISE THE SAFETY OF YOUR CHILD.

YOUR CHILD'S SAFETY IS YOUR RESPONSIBILITY.

WARNING! NEVER LEAVE THE CHILD UNATTENDED: IT CAN BE DANGEROUS. PAY UTMOST CARE WHEN USING THE PRODUCT.

- This product is intended for babies from birth up to 9 kg (approx. 6 months).

### WARNING!

- NEVER LEAVE THE CHILD UNATTENDED.
- DO NOT USE THE RECLINED CRADLE ONCE YOUR CHILD CAN SIT UNAIDED.
- THIS RECLINED CRADLE IS NOT INTENDED FOR PROLONGED PERIODS OF SLEEPING.
- IT IS DANGEROUS TO USE THIS RECLINED CRADLE ON AN ELEVATED SURFACE, E.G. A TABLE.
- ALWAYS USE THE RESTRAINT SYSTEM.
- NEVER USE THE TOY BAR TO CARRY THE RECLINED CRADLE.

- For low birthweight babies and children with medical conditions, seek advice from a health professional before using the product.
- Do not use once your child attempts to climb out,



regardless of age or weight.

- This reclined cradle does not replace a cot or a bed. Should your child needs to sleep, then it should be placed in a suitable cot or bed.
- Do not use the reclined cradle if any components are broken, torn or missing.
- Do not use accessories or replacement parts other than those approved by the manufacturer.
- **FALL HAZARD:** Child's movement can slide the product. Never place product on countertops, tables, steps, other elevated surfaces or close to stairs. Always use on a flat, stable and dry floor.
- **SUFFOCATION HAZARD:** NEVER use on a soft surface (bed, sofa, cushion), as seat may tip over and cause suffocation.

## SAFETY

- Before assembly, ensure that the product and all its components have not been damaged during transport. Should this be the case, do not use the product and keep it out of reach of children.
- For the safety of your child, remove and eliminate all plastic bags and elements belonging to the packaging before use and, in any case, keep them out of reach of newborns and children.
- This product must be used to hold only one child.
- Make sure that the product is properly assembled, that all its components are properly fastened and that all the locking mechanisms are engaged before use. Make sure that the lining is properly secured to the structure of the chair.
- Inspect the product and its components regularly for any signs of damage and/or wear, undone stitches and tears. In the event of damage or malfunction, keep the product out of the reach of children, do not use it and/or attempt to repair it, but turn exclusively to qualified staff.
- Be aware of the risks related to open flames or other heat sources, such as radiators, fireplaces, electric and gas stoves, etc.: do not leave the product close to these heat sources.
- Make sure that all possible sources of hazard (e.g. cables, electric wires, etc.) are kept out of reach of the child.
- Never leave the product with the child inside in places where ropes, curtains or other objects can be used by the child to climb up or cause choking or strangling hazards.
- In case of prolonged exposure to sunlight, let the product cool down before using it.
- Always use the crotch strap in combination with the waist strap.
- To prevent the baby from falling and/or sliding out with serious injury risks, always use the safety belts properly fastened and adjusted.
- The correct use of the restraint system is not a substitute for proper adult supervision.
- Do not let other children or pets play unattended near the product or climb on it.
- Assembly, disassembly and adjustments must be carried out only by adults. Make sure that the person using the product (baby-sitter, grandparents, etc.) are aware of its correct operation.
- While performing any adjustment, make sure that no moving part of the product comes into contact with the baby.
- Do not open, fold or disassemble the product with the baby inside.
- When the product is not used, it must be stored out of reach of children. The product shall not be used as a toy!
- Not intended for carrying baby. Never carry or lift the product with the baby inside.
- Never attach to the product or to the toy bar any additional strings, straps, toys other than those supplied with the product: this could pose a strangulation hazard. Use only the toy bar supplied with the product.
- **RISK OF STRANGULATION:** Always ensure that the

carrying straps do not remain inside the seat and that they are always out of the baby's reach.

- Always pack the carrying straps in the dedicated side housings.
- This product is designed for domestic use. Do not leave the baby in the product when travelling by other means of transport (e.g. train, underground, bus, plane, etc.).

## WARRANTY CONDITIONS

- Inglesina Baby S.p.A. guarantees that every article has been designed and manufactured in compliance with the general product quality and safety standards/regulations in force in the European Union and the countries it is marketed in.
- Inglesina Baby S.p.A. guarantees that during and after the manufacturing process, every product has undergone various quality controls. Inglesina Baby S.p.A. guarantees that, at the time of purchase from the Authorised retailer, every product had no installation or manufacturing defects.
- This warranty does not invalidate the rights acknowledged to the consumer by the applicable national legislation, which may vary depending on the country in which the product was purchased and the provisions of which, in the event of a contrast, prevail over the contents of the warranty herein.
- In the event of material or manufacturing defects detected at the time of purchase or during normal use, as described in the relevant instruction manual, Inglesina Baby S.p.A. grants a consecutive 24-month warranty from the date of purchase.
- The warranty is only valid in the country where the product was purchased and if it was purchased from an Authorised Retailer.
- The warranty acknowledged is valid for the first owner of the product purchased.
- The warranty covers the replacement or repair free of charge of parts with factory defects. Inglesina Baby S.p.A. reserves the right to decide at its sole discretion whether to apply the warranty via the repair or the replacement of the product.
- To apply the warranty, the product serial number needs to be presented, along with a copy of the receipt issued at the time of purchase of the product, making sure that the date of purchase is indicated in a clearly legible form.
- This warranty will be automatically made null and void in the event that:
  - the product is used for purposes that are not expressly indicated in the relevant instruction manual.
  - the product is not used in compliance with the relevant instruction manual.
  - the product has been repaired by unauthorised and unaffiliated Customer Care centres.
  - the structural or textile part of the product has been modified and/or tampered with, without prior expressed authorisation by the manufacturer. Any modifications made to the products relieve Inglesina Baby S.p.A. from any liability.
  - the defect is due to negligent or careless use (e.g., violent shocks to the structural parts, exposure to aggressive chemical substances, etc.).
  - the product presents normal wear (e.g., wheels, moving parts, fabrics) due to prolonged and continuous use.
  - the product has been damaged, even accidentally, by the owner himself/herself or by third parties (for instance when it has been sent as luggage in air freight or using other means).
  - the product is sent to the retailer for assistance without the original receipt and/or without the serial number or when the date of purchase on the receipt and/or the serial number are not clearly legible.
- Any damage caused by the use of accessories not supplied and/or not approved by Inglesina Baby, shall not be covered by the warranty.

- Inglesina Baby S.p.A. shall not be held liable for any damage to property or injuries to persons resulting from the improper and/or misuse of the product.
- After the warranty period has expired, the Company guarantees customer care service for consideration for its products for a maximum period of four (4) years from the date said products were placed on the market; after this period, assistance interventions will be assessed case by case.

**SPARE PARTS / AFTER SALES SERVICES**

- Regularly inspect the safety devices to ensure the product's functionality over time. Do not use the product in the event of any malfunction and/or anomaly. Promptly contact your Authorised Retailer or the Inglesina Customer Care service.
- Do not use spare parts or accessories not supplied and/or not approved by Inglesina Baby S.p.A.

**WHAT TO DO IF YOU REQUIRE ASSISTANCE**







- If you require assistance for your product, immediately contact the Inglesina Retailer that sold it to you, with the "Serial Number" relative to said object ready on hand.
- It is the Retailer's duty to contact Inglesina to assess the best suited intervention case by case and then provide the subsequent indications.
- The Inglesina Customer Care Service can provide any information, following written request by filling out the form provided on the website: [www.inglesina.com](http://www.inglesina.com) - Warranty and Assistance section.

**HINTS FOR CLEANING AND MAINTAINING THE PRODUCT**

- This product requires regular maintenance by the user.
- Never force any mechanisms or moving parts; in case of doubt, check the instruction first.
- Do not store the product if it is still wet and do not leave it in humid environments since mildew may form.
- Store the product in a dry place.
- Protect the product against weather agents, water, rain or snow; moreover, continuous and prolonged exposure to sunlight can cause changes in the colour of many materials.
- Clean the plastic and metal parts with a damp cloth or with a mild detergent; do not use solvents, ammonia or benzene.

**HINTS FOR CLEANING THE TEXTILE LINING**

- It is recommended to wash the lining separately from other items.
- Periodically revive the fabric parts using a soft clothes brush.
- Follow the lining washing instructions on the labels.

-  Handwash in cold water
-  Do not bleach
-  Do not tumble dry
-  Dry flat in shade
-  Do not iron
-  Do not dry clean
- Do not spin-dry

- Dry the textile lining completely before using or storing it.

**BATTERY INFORMATION: WARNING!**

- The music device on the reclined cradle is battery operated, using 3 AA-type 1.5-volt batteries (not included).
- This music device is suitable for use solely with this reclined cradle.
- Follow the battery guidelines in this section. Otherwise, battery life may be shortened or the batteries may leak or rupture.
- Only an adult should access the battery compartment. Ensure that the battery compartment is securely closed before the product is used.
- Do not mix new and used batteries.
- Do not mix different types of batteries.
- Always remove exhausted batteries from the product to avoid the danger of possible leakage from the battery damaging the product.
- Should the batteries leak, replace them immediately, taking care to clean the housing. Wash hands thoroughly in the event of contact with the leaked fluid.
- Do not attempt to charge non rechargeable batteries: they might explode.
- Remove rechargeable batteries before charging.
- Charge under adult supervision.
- The batteries must be inserted with the correct polarity.
- Always remove the batteries if the product is not used for a long time.
- Do not short-circuit the supply terminals.
- Always keep batteries away from children.
- Do not expose the product to the rain; the entrance of water, food or other liquids will damage the electronic circuit.
- Do not store batteries in areas that have extreme temperatures.
- Do not dispose of product or batteries in fire, batteries may explode or leak.
- When replacing the batteries, close the compartment again using the screw and reposition the music device in the dedicated housing.



**Directive 2012/19/EU**

- The European Directive 2012/19/EU on Waste Electrical and Electronic Equipment (WEEE) states that these appliances should not be disposed of as part of the routine solid urban waste cycle, but collected separately in order to optimize the recovery and recycling flow of the materials they contain, while also preventing potential damage to human health and the environment arising from the presence of potentially hazardous substances . The crossed out bin symbol is printed on all products as a reminder. Waste may be taken to special collection site or can be delivered free of charge to the dealer when purchasing a new equivalent or without obligation to make a new purchase for equipment smaller than 25 cm. For more information on proper disposal of these devices, kindly refer to the public utility service.



# INSTRUCTIONS

## LIST OF COMPONENTS

### fig. 1

- A** Reclined cradle cover + curved seat tube
- B** Adapter
- C** Base of structure
- D** Backrest structure
- E** Toy bar + 2 fixing clips
- F** Music device (*if present*)

## STRUCTURE ASSEMBLING

**fig. 2** To assemble the reclined cradle frame, connect the backrest structure (**D**) with the base (**C**) until both parts are heard to click into place.

## RECLINED CRADLE COVER FITTING

**fig. 3** Using the adjustment device (**D1**), bring the backrest (**D**) to its most vertical position.

**fig. 4** Line the structure of the backrest (**D**) with the reclined cradle cover (**A**), attaching it correctly.

**fig. 5** Insert the curved seat tube (**A1**) in the dedicated housings (**C1**) on the base of the structure (**C**) and complete the connection, holding down both pins (**D2**).

**fig. 6** **CAUTION! Check that the tube is connected correctly on both sides by pulling it outwards.**

**fig. 7** Complete the lining by engaging all the rear press studs (**A2**).

## RECLINED CRADLE COVER REMOVAL AND MAINTENANCE

It is advisable to remove the reclined cradle cover periodically for correct maintenance.

**fig. 8** Undo all the rear press studs (**A2**) and remove the reclined cradle cover from the backrest structure (**D**).

**fig. 9** Holding down both pins (**D2**), remove the curved seat tube (**A1**) from the housings on the base (**C1**).

**fig. 10** Make sure to remove the curved seat tube (**A1**), separating it from the fabric before washing.

## ADAPTER

**fig. 11** Once the adapter (**B**) has been positioned on the reclined cradle, pass the crotch strap complete with protection (**A3**) through the dedicated slot (**B1**).

**fig. 12** Then pass the lower back straps (**A4**) first through the slots on the adapter (**B2**) and then through the slots on the crotch strap protection (**A6**).

## SAFETY BELTS

**WARNING! Always use the restraint system.**

**fig. 13** To engage the harness, insert the lower back sections (**A4**) in the central buckle (**A5**); always use the crotch strap in combination with the waist strap, adjusting them correctly.

**CAUTION! Failure to comply with this precaution can cause the baby to fall or slide out, with serious injury risks.**

## BACKREST ADJUSTMENT

**fig. 14** The backrest can be adjusted to 3 positions; use the central device (**D1**) and accompany it to the desired position.

## RECLINED CRADLE FUNCTION

**fig. 15** The structure of the chair permits rocking. To fix it, simply release the rear lever (**D3**), bringing it to «stop» position.

## CARRYING STRAPS

**fig. 16** The reclined cradle features side carrying straps

(**A7**). When not in use, the straps must be placed in the dedicated housings (**A8**) on the back of the cover.

## TOY BAR

**fig. 17** Prepare the toy bar (**E**), engaging both clips (**E1**) with the reclined cradle backrest tube, on the housings indicated on the cover (**A8**).

**fig. 18** Then insert the toy bar (**E**) in both the slots in the clips (**E2**).

**CAUTION! Never use the toy bar to carry the reclined cradle.**

**fig. 19** The toys can be detached and repositioned easily (also for the purposes of correct maintenance) by removing them from their housings on the bar.

## MUSIC DEVICE (*if present*)

**fig. 20** The music device (**F**) features a fixing clip (**F1**) and hooks onto the dedicated pocket (**F2**) under the reclined cradle.

## FUNCTIONS AND USE OF THE MUSIC DEVICE

The music device is battery operated, using 3 AA-type 1.5-volt batteries (not included).

**fig. 21** To insert the batteries, open the cover (**F3**) on the device, removing the screw (**F4**) using a cross-head screwdriver (not included).

**fig. 22** Observe the polarity indicated when inserting the batteries.

**fig. 23** Close the cover again (**F3**) using the dedicated screw (**F4**).

**fig. 24** To activate the device, adjust the volume and switch it off, use the switch (**F5**).

**fig. 25** 3 different melodies are available; to select them, use the button (**F6**).

# AVERTISSEMENTS



LIRE LES INSTRUCTIONS SUIVANTES ATTENTIVEMENT AVANT UTILISATION ET LES CONSERVER POUR LES BESOINS ULTÉRIEURS DE RÉFÉRENCE. NE PAS TENIR COMPTE DES MISES EN GARDE ET DES INSTRUCTIONS FOURNIES PEUT S'AVÉRER TRÈS DANGEREUX POUR VOTRE ENFANT. VOUS ÊTES RESPONSABLE DE LA SÉCURITÉ DE VOTRE ENFANT. AVERTISSEMENT! NE JAMAIS LAISSER VOTRE ENFANT SANS SURVEILLANCE. FAIRE LE MAXIMUM D'ATTENTION LORSQU'ON UTILISE LE PRODUIT.

- Ce produit est adapté aux enfants de la naissance à 9 kg (6 mois environ).

## AVERTISSEMENT!

- NE JAMAIS LAISSER L'ENFANT SANS SURVEILLANCE.
- NE PAS UTILISER LE TRANSAT LORSQUE L'ENFANT SAIT RESTER ASSIS SEUL.
- CE TRANSAT N'EST PAS ADAPTÉ AUX PÉRIODES DE SOMMEIL PROLONGÉES.
- IL EST DANGEREUX D'UTILISER CE TRANSAT SUR DES SURFACES SURÉLEVÉES, COMME PAR EXEMPLE DES TABLES.
- TOUJOURS UTILISER LE SYSTÈME DE RETENUE.
- NE JAMAIS UTILISER LA BARRE DE JEU POUR TRANSPORTER LE TRANSAT.

- Consulter un médecin avant d'utiliser le produit avec des enfants nés très petits ou ayant des problèmes de santé.
- Ne pas utiliser le produit lorsque l'enfant essaie d'y

grimper, quel que soit son âge ou son poids.

- Ce transat ne fait pas office de berceau ou de lit. Lorsque l'enfant a besoin de dormir, il convient d'utiliser un berceau ou un lit adéquat.
- Ne pas utiliser si le transat présente des parties cassées, endommagées ou manquantes.
- Ne pas utiliser d'accessoires ou de pièces de rechange non homologués par le producteur.
- **RISQUE DE CHUTE** : Les mouvements de l'enfant peuvent déplacer le produit. Ne jamais le placer sur les comptoirs, tables, marches, surfaces surélevées ou près d'un escalier. Toujours l'utiliser sur une surface plane, stable et sèche.
- **RISQUE D'ÉTOUFFEMENT** : Ne JAMAIS utiliser sur une surface molle (lit, canapé, coussin), car le produit pourrait se renverser et étouffer l'enfant.

## SECURITE

- Vérifier avant l'assemblage, que le produit et tous ses composants ne présentent pas de dommages dus au transport; en ce cas le produit ne doit pas être utilisé et il faut le maintenir loin de la portée des enfants.
- Pour la sécurité de votre enfant avant d'utiliser le produit, enlever et éliminer tous les sachets en plastique et les éléments faisant partie de l'emballage et en tout cas gardez-les hors de portée des bébés et des enfants.
- Ce produit ne doit être utilisé qu'avec un seul enfant.
- Avant de l'utiliser, veiller à ce que le produit soit bien assemblé, que toutes les pièces soient attachées et que tous les dispositifs de blocage soient insérés. Veiller à ce que le revêtement soit bien fixé à la structure.
- Examiner régulièrement le produit et ses composants afin de relever les signes de dommages et/ou usure, les tissus décousus et lacérés. En cas de dommages ou de dysfonctionnement, tenir le produit hors de la portée des enfants, ne pas l'utiliser et/ou essayer de le réparer et s'adresser uniquement à du personnel qualifié.
- Il faut être conscients des dangers originés par la présence de flammes libres ou autres sources de chaleurs comme radiateurs, cheminées, poêles, etc.: ne jamais laisser le produit près de ces sources de chaleur.
- S'assurer que toutes les possibles sources de danger (ex. câbles, files électriques, etc.) soient maintenues loin de la portée de l'enfant.
- Ne pas laisser le produit avec l'enfant à bord, où les cordes, rideaux ou autres pourraient être utilisées par l'enfant pour grimper ou bien être une cause d'étouffement ou étranglement.
- En cas d'exposition prolongée au soleil, attendre que le produit se refroidisse avant de l'utiliser.
- Utilisez toujours la ceinture inguinale en combinaison avec celle ventrale.
- Pour éviter de graves dommages dus à chutes et/ou glissements, utiliser toujours les ceintures de sécurité correctement accrochées et réglées.
- L'utilisation correcte du système de retenue ne remplace pas la surveillance appropriée d'un adulte.
- Ne pas laisser d'autres enfants ou animaux jouer sans surveillance à proximité du produit ou bien de grimper sur lui.
- Les opérations de montage, démontage et réglage doivent être réalisées par personnes adultes. Il faut s'assurer que ceux qui utilisent le produit (baby sitter, grand parents, etc.) connaissent le correct fonctionnement du produit.
- Durant les opérations de réglage, veiller à ce que les parties mobiles du produit n'entrent pas en contact avec l'enfant.
- Évitez toute opération d'ouverture, de fermeture ou de

démontage lorsque l'enfant est à bord.

- Lorsqu'on ne l'utilise pas, il faut garder le produit loin de la portée de l'enfant. Le produit ne doit pas être utilisé comme un jouet!
- Le produit n'est pas conçu pour le transport de l'enfant. Ne jamais transporter ou soulever le produit lorsque l'enfant est à l'intérieur.
- Ne jamais ajouter de cordes, courroies ou jeux autres que ceux qui sont fournis sur le produit ou la barre de jeu : risque d'étranglement. N'utiliser que la barre de jeu fournie avec le produit.
- **RISQUE D'ÉTRANGELEMENT** : Toujours s'assurer que les poignées de transport ne restent pas dans le siège et qu'elles soient hors de la portée de l'enfant.
- Toujours placer les poignées de transport dans leurs logements latéraux.
- Ce produit est conçu pour un usage ambiant domestique. Ne pas laisser l'enfant dans le produit lorsque vous voyagez sur d'autres moyens de transport (par ex. train, métro, bus, avion, etc.).

### CONDITIONS DE GARANTIE

- Inglesina Baby S.p.A. garantit que chaque article a été conçu et fabriqué dans le respect des normes et règlements de produit et de qualité et de sécurité générales actuellement en vigueur dans la Communauté européenne et dans les pays de commercialisation.
- Inglesina Baby S.p.A. garantit que, pendant et après le processus de production, chaque produit a été soumis à divers contrôles de qualité. Inglesina Baby S.p.A. garantit qu'aucun article, au moment de l'achat auprès du Revendeur agréé, ne présentait de défauts de montage ou de fabrication.
- La présente garantie n'affecte pas les droits reconnus au consommateur par la législation nationale en vigueur, qui peut varier en fonction du pays dans lequel le produit a été acheté et dont les prescriptions, en cas de litige, prévalent sur le contenu de la présente garantie.
- Si le produit présentait un défaut dans les matériaux et/ou des vices de fabrication détectés au moment de l'achat ou pendant une utilisation normale, selon les descriptions contenues dans le manuel d'instructions, Inglesina Baby S.p.A. reconnaît la validité des conditions de garantie pendant une période de 24 mois à partir de la date d'achat.
- La garantie n'est valable que dans le pays où le produit a été acheté et si l'achat a été effectué auprès d'un Revendeur agréé.
- La garantie reconnue est valable pour le premier propriétaire de l'article acheté.
- Par garantie, nous entendons le remplacement ou la réparation gratuite des parties qui sont effectivement défectueuses à l'origine, pour des défauts de fabrication. Inglesina Baby S.p.A. se réserve le droit de décider, à sa discrétion, d'appliquer la garantie par la réparation ou le remplacement du produit.
- Pour bénéficier de la garantie, il est nécessaire de présenter le numéro de série du produit et le ticket de caisse émis au moment de l'achat du produit, en vérifiant que ce dernier indique la date d'achat de manière clairement visible.
- Ces conditions de garantie ne sont pas valables dans les cas suivants :
  - le produit est utilisé pour des destinations d'utilisation non expressément indiquées dans le manuel d'instructions correspondant.
  - le produit est utilisé de façon non conforme à ce qui est prévu dans le manuel d'instructions.
  - le produit a subi des réparations auprès de centres d'assistance non autorisés et non conventionnés.
  - le produit a subi des modifications et/ou des manipulations, aussi bien dans la structure que dans la partie textile, non expressément autorisées par le fabricant. Toute modification apportée aux produits

libère Inglesina Baby S.p.A. de toute responsabilité.

- le défaut est dû à une négligence ou un manque de soin dans l'utilisation (ex. chocs violents des parties de la structure, exposition à des substances chimiques agressives, etc.).
- le produit présente une usure normale (ex. roues, parties mobiles, tissus) dérivant d'une utilisation quotidienne normale, prolongée et continue.
- le produit est endommagé, même accidentellement, par le propriétaire ou des tiers (par exemple s'il est transporté comme bagage en soute en avion ou avec d'autres moyens de transport).
- le produit est envoyé au revendeur pour assistance sans le ticket de caisse et/ou sans le numéro de série ou quand la date d'achat indiquée sur le ticket de caisse et/ou le numéro de série ne sont pas clairement lisibles.
- Les éventuels dommages causés par l'utilisation d'accessoires non fournis et/ou non approuvés par Inglesina Baby ne seront pas couverts par les conditions de notre garantie.
- Inglesina Baby S.p.A. décline toute responsabilité quant aux dommages causés aux personnes et aux biens à la suite d'une utilisation impropre et/ou incorrecte du produit.
- À l'expiration de la période de garantie, l'Entreprise garantit quand même l'assistance sur ses produits, à titre honoreux, dans un délai de quatre (4) ans après leur mise sur le marché ; après cette période, la possibilité d'intervention sera évaluée au cas par cas.

### PIECES DE RECHANGE / SERVICE D'ASSISTANCE APRES VENTE

- Contrôlez régulièrement les dispositifs de sécurité pour garantir un bon fonctionnement du produit dans le temps. En cas de problèmes et/ou d'anomalies de tous genres, ne l'utilisez pas et contactez rapidement le Revendeur Autorisé ou le Service d'Assistance Après Vente Inglesina.
- N'utilisez ni pièces de rechange ni accessoires non fournis et/ou non approuvés par L'Inglesina Baby S.p.A.

### QUE FAIRE EN CAS DE NECESSITE D'ASSISTANCE

- En cas de nécessité d'assistance sur le produit, contacter immédiatement le revendeur Inglesina auprès duquel l'achat a été effectué, en s'assurant de pouvoir disposer du "Serial Number" concernant le produit qui fait l'objet de la demande.
- Le Revendeur est chargé de prendre contact avec Inglesina pour évaluer la modalité d'intervention la plus adaptée au cas par cas, et enfin pour fournir chaque indication nécessaire.
- Le Service d'Assistance Inglesina est de toute façon disponible à fournir toutes les informations nécessaires, sur demande écrite à remplir sur le formulaire approprié présent sur le site web : [www.inglesina.com](http://www.inglesina.com) - section Garantie et Assistance.







### CONSEILS POUR LE NETTOYAGE ET L'ENTRETIEN DU PRODUIT

- Ce produit demande un entretien régulier de la part de l'utilisateur.
- Ne jamais forcer les mécanismes ou des parties en mouvement; en cas de doute, contrôler d'abord les instructions.
- Ne pas garder le produit s'il est encore mouillé et ne pas le laisser dans des ambiances humides car il peut se former de la moisissure.
- Garder le produit dans un endroit sec.
- Protéger le produit contre les agents atmosphériques, eau, pluie ou neige; en outre, l'exposition continue et prolongée au soleil pourrait causer des changements de couleur chez beaucoup de matériaux.
- Nettoyer les parties en plastique et en métal avec un

chiffon humide ou bien avec un détergeant léger; ne pas utiliser des solvants, ammoniacque ou essence.

### CONSEILS POUR LE NETTOYAGE DU REVÊTEMENT TEXTILE

- Nous conseillons de laver le revêtement séparément des autres articles.
- Rafraîchir périodiquement les parties en tissu avec une brosse souple pour vêtements.
- Respecter les normes pour le lavage du revêtement textile indiquées sur les étiquettes appropriées.

	Laver à la main dans l'eau froide
	Ne pas utiliser eau de javel
	Ne pas sécher mécaniquement
	Faire sécher à plat à l'ombre
	Ne pas plancher
	Ne pas laver à sec
	Ne pas essorer en machine

- Sécher parfaitement le revêtement textile avant de l'utiliser ou de le garder.

### INFORMATIONS CONCERNANT LES BATTERIES : ATTENTION !

- Le dispositif musical du transat fonctionne avec 3 batteries de 1,5 Volt, type AA (non incluses).
- Ce dispositif musical est uniquement adapté à l'usage avec le transat.
- Suivre les indications du paragraphe présent pour éviter de casser les batteries, que du liquide s'en écoule ou que leur durée soit réduite.
- Seuls les adultes doivent accéder au logement des batteries. Veiller à ce que le logement des batteries soit bien fermé avant d'utiliser le produit.
- Ne jamais mélanger des batteries neuves et des batteries usagées.

- Ne pas mélanger différents types de batteries.
- Toujours retirer les batteries vides du logement afin d'éviter que le liquide ne s'écoule, car cela pourrait endommager le produit.
- En cas de fuite de liquide des batteries, les remplacer immédiatement et bien nettoyer le logement. Se laver soigneusement les mains en cas de contact avec le liquide.
- Ne pas essayer de recharger des batteries non rechargeables : elles pourraient exploser.
- Retirer les batteries rechargeables avant de les charger.
- Recharger les batteries sous la surveillance d'un adulte.
- Toujours respecter la polarité lors de l'insertion des batteries.
- Toujours retirer les batteries si le produit n'est pas utilisé durant une période prolongée.
- Ne pas court-circuiter les bornes des batteries.
- Toujours garder les batteries hors de la portée des enfants.
- Ne pas exposer le produit à la pluie ; les infiltrations d'eau, d'aliments ou d'autres liquides endommagent le circuit électronique.
- Ne pas déposer les batteries dans un environnement aux températures extrêmes.
- Ne pas jeter les batteries dans le feu, elles pourraient exploser ou perdre des liquides.
- Lors du remplacement des batteries, refermer leur logement à l'aide de la vis fournie et replacer le dispositif musical dans le logement prévu à cet effet.



#### Directive 2012/19/UE

- La directive européenne 2012/19/UE relative aux déchets d'équipements électriques et électroniques (DEEE) établit que ces appareils ne doivent pas être éliminés selon le cycle normal des déchets solides municipaux, mais être collectés séparément afin d'optimiser la réutilisation et le recyclage des matériaux qui les composent et d'empêcher les dommages potentiels pour la santé et l'environnement dus à la présence de substances potentiellement dangereuses. Le symbole de la poubelle barrée est apposé sur tous les produits afin de le rappeler. Les déchets peuvent être confiés à des centres de collecte spécialisés, ou ils peuvent être délivrés gratuitement au distributeur au moment de l'achat d'un nouvel appareil équivalent, ou sans obligation d'achat pour les appareils dont l'encombrement est inférieur à 25 cm. Pour de plus amples informations quant à la mise au rebut correcte de ces appareils, consulter le service public pertinent.

## INSTRUCTIONS

### LISTE DES COMPOSANTS

#### fig. 1

- A Couverture transat + tube courbé assise
- B Réducteur
- C Base de la structure
- D Structure dossier
- E Barre de jeu + 2 clips de fixation
- F Dispositif musical (s'il est présent)

### ASSEMBLAGE STRUCTURE

**fig. 2** Pour assembler le châssis du transat, accrocher la structure du dossier (D) à la base (C), jusqu'à ce que les deux clics retentissent pour confirmer la fixation.

### MONTAGE COUVERTURE TRANSAT

**fig. 3** Actionner le dispositif de réglage (D1), ramener le dossier (D) le plus à la verticale possible.

**fig. 4** Recouvrir la structure du dossier (D) avec la

couverture du transat (A) en la faisant bien adhérer.

**fig. 5** Insérer le tube courbe du siège (A1) dans les logements prévus à cet effet (C1) sur la base de la structure (C). Garder les deux pivots enfoncés (D2) afin de compléter la fixation.

**fig. 6** **ATTENTION ! Vérifier que le tube est bien fixé des deux côtés en le tirant vers l'extérieur.**

**fig. 7** Terminer le revêtement en fermant tous les boutons pression à l'arrière (A2).

### RETRAIT ET ENTRETIEN DE LA COUVERTURE DU TRANSAT

Il est conseillé de retirer périodiquement la couverture du transat afin de procéder à un entretien correct.

**fig. 8** Ouvrir tous les boutons pression à l'arrière (A2) et extraire la couverture du transat de la structure du dossier (D).

**fig. 9** Garder les deux pivots enfoncés (D2), extraire le tube courbé de l'assise (A1) des logements de la base (C1).

**fig. 10** Veiller en particulier à retirer le tube courbé de l'assise (A1), en le séparant du tissu avant de procéder au lavage.

#### RÉDUCTEUR

**fig. 11** Après avoir mis le réducteur en place (B) sur le transat, faire passer le séparateur des jambes et la protection (A3) à travers la fente prévue à cet effet (B1).

**fig. 12** Passer ensuite les ceintures lombaires (A4) à travers les fentes du réducteur (B2), puis à travers celles de la protection de séparation des jambes (A6).

#### CEINTURE DE SECURITE

**AVERTISSEMENT! toujours utiliser le système de retenue.**

**fig. 13** Pour attacher les ceintures de sécurité, insérer les parties lombaires (A4) dans la boucle centrale (A5) ; toujours utiliser la ceinture de séparation des jambes en association avec la ceinture ventrale et bien les régler.

**AVERTISSEMENT! Le non-respect de cette précaution peut causer des chutes ou des glissements de l'enfant et entraîner des risques de blessures.**

#### RÉGLAGE DU DOSSIER

**fig. 14** Le dossier a 3 positions de réglage ; actionner le dispositif central (D1) et l'accompagner jusqu'à la position voulue.

#### FONCTION BALANCEMENT

**fig. 15** La structure du transat est conçue pour se balancer.

Pour la fixer, il suffit de débloquent le levier arrière (D3) en le ramenant en position « stop ».

#### POIGNÉES DE TRANSPORT

**fig. 16** Le transat est équipé de poignées latérales de

transport (A7). Lorsqu'il n'est pas utilisé, placer les poignées dans les logements prévus (A8) à l'arrière de la couverture.

#### BARRE DE JEU

**fig. 17** Prédiseposer la fixation de la barre de jeu (E) en attachant toujours les deux clips (E1) au tube du dossier du transat, en correspondance des logements indiqués sur la couverture (A8).

**fig. 18** Insérer ensuite la barre de jeu (E) dans les deux encoches des clips (E2).

**AVERTISSEMENT ! Ne jamais utiliser la barre de jeu pour transporter le transat.**

**fig. 19** Les jeux peuvent facilement être détachés et remis en place (ce qui permet également de bien les nettoyer) en les faisant glisser de leur emplacement sur la barre.

#### DISPOSITIF MUSICAL (s'il est présent)

**fig. 20** Le dispositif musical (F) est équipé de clips de fixation (F1) et il peut être fixé à la pochette spécialement conçue (F2) qui se trouve sous le transat.

#### FONCTIONS ET UTILISATION DU DISPOSITIF MUSICAL

Le dispositif musical fonctionne avec 3 batteries de 1,5 Volt, type AA (non incluses).

**fig. 21** Pour insérer les batteries, ouvrir le couvercle (F3) qui se trouve sur le dispositif en dévissant la vis (F4) à l'aide d'un tournevis cruciforme (non inclus).

**fig. 22** Poser les batteries dans les logements en respectant la polarité indiquée.

**fig. 23** Refermer le couvercle (F3) à l'aide de la vis (F4).

**fig. 24** Pour allumer le dispositif, régler le volume et l'éteindre, actionner l'interrupteur (F5).

**fig. 25** 3 mélodies sont disponibles; pour les sélectionner, actionner le bouton (F6).

## HINWEISE



VOR DEM GEBRAUCH DIE VORLIEGENDEN GEBRAUCHSANWEISUNGEN LESEN UND SIE SORGFÄLTIG ZUM ZUKÜNFTIGEN NACHSCHLAGEN AUFBEWAHREN. DIE NICHTBEACHTUNG DIESER HINWEISE KANN DIE SICHERHEIT IHRES KINDES GEFÄHRDEN.

SIE SIND FÜR DIE SICHERHEIT IHRES KINDES VERANTWORTLICH. VORSICHT! DAS KIND NIE UNBEAUF SICHTIGT LASSEN: DIES KANN GEFÄHRLICH SEIN. BEIM GEBRAUCH DES PRODUKTES ÄUSSERST UMSICHTIG VORGEHEN.

• Dieses Produkt ist für Kleinkinder von der Geburt bis zu einem Gewicht von 9 kg (ca. 6 Monate) bestimmt.

#### VORSICHT!

• DAS KIND NIE UNBEAUF SICHTIGT LASSEN.

• DIE BABYLIEGE NICHT MEHR BENUTZEN, WENN DAS KIND SELBSTSTÄNDIG SITZEN KANN.

• DIESE BABYLIEGE EIGNET SICH NICHT FÜR DEN LANGEN SCHLAF.

• ES IST GEFÄHRLICH, DIE BABYLIEGE AUF ERHÖHTEN FLÄCHEN, WIE ZUM BEISPIEL TISCHEN ZU BENUTZEN.



**• IMMER DAS KIND MIT DEM SICHERHEITSGURT ANSCHNALLLEN.  
• DEN SPIELBOGEN NIE ZUM TRANSPORT DER BABYLIEGE BENUTZEN.**

- Für den Einsatz des Produkts mit Kindern die untergewichtig geboren sind oder sonstige Gesundheitsprobleme aufweisen, wenden Sie sich bitte an einen Arzt.
- Das Produkt trotz unerreichten Alters oder Gewichts nicht mehr benutzen, wenn das Kind versucht, daran hochzuklettern.
- Diese Babyliede ist keine Wiege und kein Bett. Wenn das Kind schlafen soll, ist es zweckmäßiger, es in die Wiege oder in ein Kinderbett zu legen.
- Die Babyliede nicht verwenden, wenn Teile davon kaputt, beschädigt oder abhanden gekommen sind.
- Vom Hersteller nicht freigegebene Zubehör- und Ersatzteile nicht benutzen.
- **STÜRZGEFAHR:** Durch die Bewegungen des Kindes könnte das Produkt sich verstellen. Das Produkt nie auf Theken, Tischen, Treppenstufen, erhöhte Flächen oder in der Nähe von Treppen aufstellen. Immer darauf achten, dass die Abstellfläche eben, fest und trocken ist.
- **ERSTICKUNGSGEFAHR:** Das Produkt NIE auf einer weichen Oberfläche (Bett, Sofa, Kissen) abstellen, da im Falle eines Kippens Erstickungsgefahr besteht.

#### SICHERHEIT

- Vor der Montage prüfen, dass das Produkt und seine Bauteile während des Transports nicht beschädigt wurden. Sollte dies der Fall sein, ist das Produkt nicht zu verwenden und für Kinder unzugänglich aufzubewahren.
- Zur Sicherheit Ihres Kindes vor dem Gebrauch des Produktes das Kunststoffverpackungsmaterial und alle Verpackungselemente entfernen und entsorgen und außerhalb der Reichweite von Säuglingen und Kindern lassen.
- Dieses Produkt ist für die Aufnahme von nur einem Kind bestimmt.
- Vor dem Gebrauch des Produkts immer sicherstellen, dass es korrekt zusammengebaut ist, dass alle Komponenten richtig befestigt sind und alle Blockierungen einwandfrei funktionieren. Immer sicherstellen, dass der Überzug korrekt an der Rahmenstruktur befestigt ist.
- Das Produkt und seine Komponenten regelmäßig auf Schäden oder Abnutzungsspuren, auf offene Nähte oder Risse prüfen. Im Falle von Schäden oder Fehlbetrieben, das Produkt nicht in Reichweite der Kinder lassen, es nicht mehr benutzen und nicht versuchen, eine Reparatur selbst vorzunehmen. Wenden Sie sich für die Reparatur ausschließlich an fachmännisches Personal.
- Seien Sie sich der Gefahren durch offenes Feuer oder anderen Wärmequellen wie Heizkörper, Kamine, elektrische und Gasöfen usw. bewusst: Das Produkt nie in der Nähe solcher Wärmequellen stehen lassen.
- Sicherstellen, dass mögliche Gefahrenquellen sich außerhalb der Reichweite des Kindes befinden (z.B. Kabel, elektrische Drähte, usw.).
- Das Kind nicht in der Nähe von Seilen, Vorhängen oder anderen greifbaren Gegenständen lassen, an denen das Kind sich hochziehen kann bzw. die eine Erstickungs- und Erdrosselungsgefahr darstellen.
- Nach längerem Stehen in der Sonne muss das Produkt erst auskühlen, bevor es verwendet werden kann.
- Den Leistungsgurt immer zusammen mit dem Bauchgurt verwenden.

- Um ernste Verletzungen durch Herausfallen oder -rutschen zu vermeiden, stets die Sicherheitsgurte richtig anschnallen und regeln.
- Das korrekte Anlegen der Sicherheitsgurte entbindet den Erwachsenen nicht von seiner Aufsichtspflicht.
- Anderen Kindern oder Tieren nicht erlauben, unbeaufsichtigt in der Nähe des Produktes zu spielen oder darauf zu klettern.
- Die Montage-, Abbau- und Einstellungsvorgänge dürfen ausschließlich von Erwachsenen vorgenommen werden. Sicherstellen, dass alle Personen, die das Produkt verwenden (Babysitter, Großeltern, usw.), genau wissen, wie das Produkt richtig verwendet wird.
- Bei der Einstellung immer sicherstellen, dass alle beweglichen Produktteile nicht mit dem Kind in Kontakt geraten.
- Das Produkt nie mit darin sitzendem Kind öffnen, schießen oder ausbauen.
- Bei Nichtgebrauch des Produktes muss es weggeräumt werden und sich außerhalb der Reichweite von Kindern befinden. Das Produkt darf nicht als Spielzeug verwendet werden!
- Das Produkt ist nicht für den Transport des Kindes bestimmt. Das Produkt nie mit dem Kind heben oder transportieren.
- Unter keinen Umständen weitere Spiele, Seile, Riemen u.Ä. an den Spielbogen hängen, als die zum Lieferumfang gehörenden Originalteile: Strangulationsgefahr. Immer nur den mit dem Produkt gelieferten Spielbogen benutzen.
- **STRANGULATIONSGEFAHR:** Immer sicherstellen, dass die Transportgurte nicht auf der Sitzfläche bleiben und sich immer außerhalb der Reichweite der Kinder befinden.
- Die Transportgurte immer in den entsprechenden seitlichen Aufnahmen unterbringen.
- Dieses Produkt ist nur für den Gebrauch im Haushalt bestimmt. Das Kind nie im Produkt lassen, wenn man auf anderen Transportmitteln reist (Eisenbahn, U-Bahn, Bus, S-Bahn, Flugzeuge usw.)

#### GARANTIEBEDINGUNGEN

- Inglesina Baby S.p.A. garantiert, dass jeder Artikel unter Beachtung der aktuell in den Ländern der Europäischen Gemeinschaft sowie der in den Vertriebsländern geltenden Normen und Regeln für Produkte und für Qualität und Sicherheit entwickelt und hergestellt wurde.
- Inglesina Baby S.p.A. garantiert, dass jedes Produkt während und nach dem Produktionsprozess diversen Qualitätskontrollen unterzogen wurde. Inglesina Baby S.p.A. garantiert, dass jeder Artikel zum Zeitpunkt des Erwerbs beim autorisierten Händler keine Montage- oder Herstellungsfehler aufwies.
- Diese Garantie beeinflusst in keinerlei Weise die dem Verbraucher zustehenden Rechte gemäß der im Lande geltenden Rechtsprechung. Die Rechtsprechung kann von Staat zu Staat, je nach dem, wo das Produkt gekauft wurde, unterschiedlich sein und im Falle von Widersprüchen gelten sie in Bezug auf diese Garantie vorrangig.
- Sollten am Produkt beim Erwerb oder während der normalen Verwendung entsprechend der Angaben in der entsprechenden Anleitung Materialfehler bzw. Herstellungsfehler festgestellt werden, erkennt Inglesina Baby S.p.A. die Gültigkeit der Garantiebedingungen für eine Dauer von 24 ununterbrochen aufeinander folgenden Monaten ab dem Kaufdatum an.
- Die Garantie gilt nur im Lande, in dem das Produkt erworben wurde und unter der Bedingung, dass das Produkt bei einem autorisierten Vertragshändler erworben wurde.
- Die zugestandene Garantiedauer gilt für den ersten Eigentümer des gekauften Artikels.
- Unter Garantie ist der kostenlose Ersatz oder die Reparatur von Teilen zu verstehen, die von Anfang an aufgrund von

Herstellungsfehlern Defekte aufwiesen. Inglesina Baby S.p.A. behält sich das Recht vor, frei zu entscheiden, ob die Teile unter Garantie repariert oder ersetzt werden sollen.

- Um Anrecht auf die Garantie zu haben, muss der Kunde die Seriennummer des Produkts sowie eine Kopie des Zahlungsbelegs vorweisen, auf dem das Datum des Einkaufs deutlich hervorgeht.
- Diese Garantiebedingungen verfallen in den folgenden Fällen:
  - Wenn das Produkt für andere Zwecke benutzt wird, die nicht ausdrücklich in dieser Anleitung aufgeführt sind.
  - Wenn das Produkt nicht gemäß der entsprechenden Anleitung verwendet wird.
  - Wenn das Produkt in einem nicht autorisierten Kundendienstzentrum repariert wurde.
  - Wenn die Struktur oder der Textilüberzug des Produktes ohne ausdrückliche Genehmigung des Herstellers verändert bzw. manipuliert wurde. Etwaige Änderungen an den Produkten befreien L'Inglesina Baby S.p.A. von jeder Haftung.
  - Wenn der Defekt auf Fahrlässigkeit oder Nachlässigkeit bei der Verwendung zurückzuführen ist (z. B. heftige Stöße gegen die Konstruktion, Kontakt mit aggressiven chemischen Substanzen etc.).
  - Wenn das Produkt normale Verschleißzeichen aufweist (z. B. Räder, bewegliche Teile, Textilien), die auf eine lange und kontinuierliche tägliche Verwendung zurückzuführen sind.
  - Wenn das Produkt auch versehentlich vom Inhaber oder von Dritten beschädigt wurde (z.B. Transportschäden beim Verladen in Flugzeuge oder andere Transportmittel).
  - Wenn das Produkt für Kundendienstingriffe ohne Original des Einkaufsbelegs, ohne Seriennummer eingesandt wird bzw. Wenn diese nicht mehr lesbar sind.
- Etwaige Schäden, die durch den Einsatz von Zubehörteilen verursacht werden, welche nicht von L'Inglesina Baby geliefert und/oder genehmigt sind, sind von den Bedingungen unserer Garantie ausgeschlossen.
- L'Inglesina Baby S.p.A. lehnt jegliche Verantwortung für Sach- oder Personenschäden ab, welche durch unsachgemäßen und/oder falschen Gebrauch des Produktes entstehen können.
- Nach Ablauf der Garantie garantiert das Unternehmen dennoch gegen Berechnung einen Kundendienst für seine Produkte innerhalb einer Frist von maximal vier (4) Jahren ab dem Datum ihrer Markteinführung. Danach wird die Möglichkeit eines Eingriffes von Fall zu Fall bewertet.

#### ERSATZTEILE / AFTERSALES-KUNDENDIENST

- Regelmäßig die Sicherheitsvorrichtungen und die perfekte Funktionalität des Produktes im Laufe der Zeit überprüfen. Bei Auftreten von Problemen und/oder Anomalien das Produkt nicht benutzen. Sofort den Vertragshändler oder den Kundenservice von Inglesina zu Rate ziehen.
- Keine Ersatz- oder Zubehörteile benutzen, welche nicht durch L'Inglesina Baby geliefert und/oder genehmigt sind.

#### ANFORDERN DES KUNDENDIENSTES

- Wird die Hilfe des Kundendienstes benötigt, unverzüglich den Inglesina-Händler kontaktieren, bei dem das Produkt erworben wurde, wobei die „Serial Number“ (Seriennummer) des Produktes, auf das sich die Anfrage bezieht, bereitgehalten werden sollte.
- Es ist Aufgabe des Händlers, Inglesina zu kontaktieren, um von Fall zu Fall über die optimale Vorgehensweise zu entscheiden und schließlich die weiteren Hinweise zu geben.
- Der Kundendienst von Inglesina steht Ihnen für alle notwendigen Informationen zur Verfügung. Bitte füllen sie das entsprechende Formular auf der Internetseite aus: [www.inglesina.com](http://www.inglesina.com) - Abschnitt Garantie und Kundendienst.

#### HINWEISE ZUR REINIGUNG UND WARTUNG DES PRODUKTES

- Dieses Produkt erfordert eine regelmäßige Wartung seitens des Anwenders.
- Mechanismen und bewegliche Teile nicht gewaltsam betätigen. Im Zweifelsfall zuerst die Anweisungen zu Rate ziehen.
- Das Produkt nur trocken lagern und nicht in feuchten Umgebungen abstellen, da sich sonst Schimmel bilden kann.
- Das Produkt an einem trockenen Ort aufbewahren.
- Das Produkt vor Witterung, Wasser, Regen oder Schnee schützen. Eine dauerhafte und lange Sonnenaussetzung kann Farbveränderungen bei vielen Stoffen verursachen.
- Kunststoff- und Metallteile sind mit einem feuchten Tuch oder milden Reinigungsmittel zu reinigen - keine Lösungsmittel, Ammoniak oder Benzin verwenden.

#### HINWEISE ZUR REINIGUNG DES TEXTILÜBERZUGS

- Es wird empfohlen, den Bezug getrennt von anderen Artikeln zu waschen.
- Gewebeteile regelmäßig mit einer weichen Kleidungsbürste auffrischen.
- Die auf den entsprechenden Etiketten angegebenen Anweisungen zur Reinigung des Textilüberzugs beachten.



Handwäsche mit kaltem Wasser



Nicht bleichen



Nicht maschinentrocknen



Flachgelegt im Schatten trocknen lassen



Nicht bügeln



Nicht chemisch reinigen

Nicht Schleudern

- Vor dem Gebrauch oder der Lagerung, den Textilüberzug vollkommen trocknen lassen.

#### INFORMATIONEN ÜBER DIE BATTERIEN: ACHTUNG!

- Die Musikbox der Babyliege ist batteriebetrieben. Es sind 3 1,5-Volt-Batterien des Typs AA erforderlich (nicht im Lieferumfang enthalten).
- Diese Musikbox ist nur für den exklusiven Einsatz mit dieser Babyliege bestimmt.
- Die Angaben in diesem Abschnitt sind unbedingt zu beachten, da sonst die Batterien beschädigt werden, deren Flüssigkeit auslaufen oder deren Lebensdauer verringert werden könnten.
- Nur Erwachsenen dürfen das Batteriefach öffnen. Stellen Sie immer sicher, dass das Batteriefach fest verschlossen ist, bevor Sie das Produkt benutzen.
- Neue und gebrauchte Batterien nie vermischen.
- Nie verschiedene Batterie-Typologien vermischen.
- Leere Batterien immer aus dem Fach entfernen, um ein Auslaufen der Batteriesäure und eine Beschädigung des Produkts zu vermeiden.
- Sollte Batteriesäure aus den Batterien laufen, diese sofort entsorgen und das Fach gründlich reinigen. Nach einem Kontakt mit Batteriesäure die Hände gründlich waschen.
- Nicht aufladbare Batterien niemals laden, sie könnten explodieren.
- Aufladbare Batterien vor dem Laden aus dem Produkt entfernen.



- Batterien immer unter der Aufsicht einer erwachsenen Person laden.
- Immer auf die korrekte Polausrichtung der Batterien achten.
- Bei einer längeren Außerbetriebsetzung die Batterien immer aus dem Produkt entfernen.
- Die Batterieklemmen nie kurzschließen.
- Die Batterien immer außerhalb der Reichweite von Kindern aufbewahren.
- Das Produkt nicht dem Regen aussetzen. Wasser, Lebensmittel oder andere Flüssigkeiten könnten zur einer Beschädigung des elektrischen Kreislaufs führen.
- Die Batterien nicht bei extremen Außentemperaturen benutzen.
- Batterien nie ins Feuer werden, sie könnten Explodieren oder die Säuren könnte austreten.
- Nach einem Wechsel der Batterien das Fach mit der mitgelieferten Schraube sichern und die Musikbox wieder in der entsprechenden Aufnahme versorgen.



#### Richtlinie 2012/19/EG

- Die europäische Richtlinie 2012/19/EU über Abfälle von Elektro- und Elektronikgeräten (WEEE) setzt sich zum Ziel, den Anteil dieser Geräte am Hausmüll abzuschießen, fachgerecht zu sammeln und - nach einer

entsprechenden Zerlegung in die verschiedenen Rohstoffe - der Wiederverwertung zuzuführen. Des Weiteren sollen hierdurch Materialien und Komponenten ausgesondert werden, deren gefährliche Inhaltsstoffe zu besonderen Umwelt- und Gesundheitsrisiken führen könnten. Um an diese Vorschrift zu erinnern, wird an allen Produkten das Symbol einer durchgestrichene Abfalltonne auf Rädern angebracht.

Diese Abfälle müssen entweder entsprechenden Sammelstellen zugeführt werden oder können auch beim Kauf eines neuen, gleichwertigen Geräts kostenlos beim Fachhändler abgegeben werden. Für Geräte mit einer Abmessung unter 25 cm besteht für die kostenlose Abgabe keine Kaufpflicht. Weitere Informationen über eine korrekte Entsorgung dieser Geräte erhalten Sie bei den zuständigen öffentlichen Sammelstellen.

## ANWEISUNGEN

### LISTE DER KOMPONENTEN

#### Abb. 1

- A** Überzug für Babyliège + gebogenes Rohr für Sitzfläche
- B** Anpasskissen
- C** Aufbaustruktur
- D** Rückenlehnenstruktur
- E** Spielbogen + 2 Befestigungsklammern
- F** Musikbox (falls vorhanden)

### ZUSAMMENBAU DER STRUKTUR

**Abb. 2** Die Struktur der Rückenlehne (**D**) an der Aufbaustruktur (**C**) hörbar einklicken (2 Klicks), um den Rahmen der Babyliège zusammenzubauen.

### ANBRINGEN DES ÜBERZUGS DER BABYLIEGE

**Abb. 3** Mit der Einstellvorrichtung (**D1**), die Rückenlehne (**D**) senkrecht stellen.

**Abb. 4** Den Überzug der Babyliège (**A**) über die Rückenlehnenstruktur (**D**) schieben und korrekt andrücken.

**Abb. 5** Das gebogene Rohr für die Sitzfläche (**A1**) in die entsprechenden Aufnahmen (**C1**) in der Aufbaustruktur (**C**) einführen, beide Stifte (**D2**) gedrückt halten und perfekt einrasten.

**Abb. 6** **ACHTUNG! Das Rohr dann nach außen ziehen, um sicherzustellen, dass es korrekt befestigt ist.**

**Abb. 7** Die weiteren Teile des Überzugs anbringen und auf der Rückseite alle Druckknöpfe (**A2**) schließen.

### ENTFERNEN DES ÜBERZUGS UND PFLEGE

Es wird empfohlen, den Überzug regelmäßig für eine korrekte Pflege zu entfernen.

**Abb. 8** Alle hinteren Druckknöpfe (**A2**) öffnen und den Überzug der Rückenlehne von der Struktur (**D**) abziehen.

**Abb. 9** Beide Stifte (**D2**) eindrücken, das gebogene Rohr für Sitzfläche (**A1**) aus den Aufnahmen der Aufbaustruktur (**C1**) entfernen.

**Abb. 10** Immer darauf achten, dass vor einer Reinigung das gebogene Rohr für Sitzfläche (**A1**) vom textilen Teil getrennt wird.

### ANPASSKISSEN

**Abb. 11** Nachdem das Anpasskissen (**B**) auf die Babyliège gelegt wurde, den Mittelsteg des Sicherheitsgurts mit Schutzteil (**A3**) durch die eigens hierzu vorgesehene Öse (**B1**) schieben.

**Abb. 12** Danach die Rückengurte (**A4**) zuerst durch die Ösen im Anpasskissen (**B2**) und dann durch die Ösen im Schutzteil des Mittelstegs des Sicherheitsgurts (**A6**) führen.

### SICHERHEITSGURTE

**VORSICHT! Immer das Kind mit dem Sicherheitsgurt anschnallen.**

**Abb. 13** Zum Anschnallen der Sicherheitsgurte die beiden Enden der Rückengurte (**A4**) in die mittlere Schnalle (**A5**) stecken. Immer den Mittelsteg des Sicherheitsgurts zusammen mit dem Beckengurt zum Anschnallen benutzen und diese auf die korrekte Länge einstellen.

**VORSICHT! Bei Missachtung dieser Vorsichtsmaßnahme kann das Kind herausfallen oder -rutschen und sich somit verletzen.**

### EINSTELLUNG DER RÜCKENLEHNE

**Abb. 14** Die Rückenlehne kann in 3 Positionen verstellt werden. Die Einstellvorrichtung (**D1**) betätigen und die Lehne in die gewünschte Stellung führen.

### SCHAUKELSTELLUNG

**Abb. 15** Die Struktur der Babyliège kann auch als Schaukel benutzt werden. Zur Befestigung einfach den hinteren Hebel (**D3**) auf „stop“ schieben.

### TRANSPORTRIEMEN

**Abb. 16** Die Babyliège ist mit seitlichen Transportriemen (**A7**) ausgestattet. Wenn die Riemen nicht benutzt werden, müssen sie in den entsprechenden Fächern (**A8**) auf der Rückseite des Überzugs versorgt werden.

**SPIELBOGEN**

**Abb. 17** Die Befestigungsstellen des Spielbogens (E), vorbereiten, indem man beide Klammern (E1) am Rohr der Rückenlehne der Babyliege an den am Überzug markierten Stellen (A8) anbringt.

**Abb. 18** Danach den Spielbogen (E) in die beiden Schlitz der Klammern (E2) einführen.

**ACHTUNG! Den Spielbogen nie zum Transport der Babyliege benutzen.**

**Abb. 19** Die einzelnen Spielfiguren können leicht entfernt und wieder angebracht werden (was die Reinigung erleichtert). Dazu einfach vom Bogen schieben.

**MUSIKBOX (falls vorhanden)**

**Abb. 20** Die Musikbox (F) ist mit einer Befestigungsklammer (F1) versehen, die im entsprechenden Fach (F2) unter der Babyliege befestigt werden kann.

**ANLEITUNGEN ZU DEN VERSCHIEDENEN VARIANTEN DER MUSIKBOX**

Die Musikbox ist batteriebetrieben. Es sind 3 1,5-Volt-Batterien des Typs AA erforderlich (nicht im Lieferumfang enthalten).

**Abb. 21** Den Deckel (F3) an der Box nach Lösen der Schraube (F4) mit einem Kreuzschraubenzieher (nicht im Lieferumfang enthalten) entfernen und die Batterien einführen.

**Abb. 22** Immer auf die korrekte Ausrichtung der Pole achten.

**Abb. 23** Den Deckel (F3) wieder schließen und mit der Schraube (F4) sichern.

**Abb. 24** Mit dem Schalter (F5) kann die Musikbox ein- und ausgeschaltet und die Lautstärke geregelt werden.

**Abb. 25** Mit dem Schalter (F6) kann unter den 3 verschiedenen verfügbaren Melodien gewählt werden.

# ADVERTENCIAS



LEA ESTAS INSTRUCCIONES ATENTAMENTE ANTES DEL EMPLEO Y CONSÉRVELAS PARA PODER CONSULTARLAS EN FUTURO. LA SEGURIDAD DE SU NIÑO PUEDE VERSE COMPROMETIDA SI NO RESPETA LAS INSTRUCCIONES.

USTED ES RESPONSABLE DE LA SEGURIDAD DEL NIÑO.

¡ATENCIÓN! NUNCA DEJAR EL NIÑO SIN SUPERVISIÓN: ESTO PUEDE SER PELIGROSO. PRESTAR LA MÁXIMA ATENCIÓN AL UTILIZAR EL PRODUCTO.

- Este producto es apto para niños desde que nacen hasta que pesan 9 kg (aproximadamente 6 meses).

**¡ATENCIÓN!**

- NUNCA DEJAR EL NIÑO SIN SUPERVISIÓN.
- NO UTILIZAR LA HAMACA A PARTIR DEL MOMENTO EN QUE EL NIÑO SEA CAPAZ DE SENTARSE DE FORMA AUTÓNOMA.
- ESTA HAMACA NO ESTÁ DISEÑADA PARA EL USO DURANTE LARGOS

**PERIODO DE SUEÑO.**

- ES PELIGROSO UTILIZAR ESTA HAMACA EN SUPERFICIES ELEVADAS, COMO UNA MESA.
- SUJETAR AL NIÑO CON LOS ARNESES DE SEGURIDAD.
- NO UTILIZAR JAMÁS LA BARRA DE JUEGOS PARA TRANSPORTAR LA HAMACA.

- Antes de utilizar el producto con bebés que han nacido con un peso insuficiente o con problemas de salud, consultar al médico.
- No utilizar si el niño tiende a subirse al producto, con independencia de la edad o el peso.
- Esta hamaca no es un sustituto del capazo o la cama. Cuando el niño necesite dormir, será conveniente utilizar el capazo o una cama adecuada.
- No utilizar la hamaca si faltan piezas o tiene piezas rotas o dañadas.
- No utilizar accesorios o piezas de recambio que no haya aprobado el fabricante.
- **PELIGRO DE CAÍDA:** El movimiento del niño puede hacer que el producto se desplace. No situarlo jamás en mostradores, mesas, escalones, superficies elevadas o cerca de escaleras. Utilizar siempre una superficie plana, estable y seca.
- **PELIGRO DE ASFIXIA:** No utilizar JAMÁS una superficie blanda (cama, sofá o cojín), ya que el niño podría asfixiarse si el producto vuelca.

**SEGURIDAD**

- Antes del ensamblaje, controlar que el producto y todos sus componentes no presenten eventuales daños ocasionados por el transporte; si los hubiera, el producto no debe utilizarse y debe mantenerse lejos del alcance de los niños.
- Para la seguridad de su niño, antes de utilizar el producto es necesario quitar y eliminar todos los sacos de plástico y los

componentes del embalaje, manteniéndolos siempre lejos del alcance de los bebés y los niños.

- Este producto debe utilizarse con un solo niño.
- Antes del uso, asegurarse de que el producto esté correctamente montado, que todos los componentes estén conectados y que todos los dispositivos de bloqueo estén activados. Asegurarse de que el revestimiento se encuentre correctamente sujeto a la estructura.
- Revisar periódicamente el producto y sus componentes para detectar posibles desperfectos o indicios de desgaste, descosidos y desgarros. Cuando se detecten daños o problemas de funcionamiento, mantener el producto fuera del alcance de los niños, no utilizarlo ni intentar repararlo y dirigirse a personal cualificado exclusivamente.
- Hay que ser conscientes de los peligros originados por llamas libres y por otras fuentes de calor como radiadores, chimeneas, estufas eléctricas o de gas, etc.: nunca dejar el producto cerca de estas fuentes de calor.
- Asegurarse de mantener todas las posibles fuentes de peligro (cables, hilos eléctricos, etc.) fuera del alcance del niño.
- No dejar el producto con el niño a bordo cerca de cuerdas, cortinas u otros objetos que puedan ser utilizados por el niño para treparse o ser causa de ahogo o estrangulamiento.
- En caso de exposición prolongada al sol, esperar hasta que el producto se enfríe antes de utilizarlo.
- Utilizar siempre el arnés inguinal en combinación con el ventral.
- Para evitar graves daños debidos a caídas o deslizamientos, utilizar siempre los arneses de seguridad correctamente enganchados y ajustados.
- El uso correcto del sistema de sujeción no sustituye a la adecuada supervisión de un adulto.
- No permitir que otros niños o animales jueguen sin supervisión en las cercanías del producto o que se trepen al mismo.
- Las operaciones de montaje, desmontaje y ajuste deben ser efectuadas solamente por adultos. Asegurarse de que quien utiliza el producto (baby sitter, abuelos, etc.) conozca el correcto funcionamiento del mismo.
- Asegurarse de que las piezas móviles del producto no entren en contacto con el niño durante los ajustes.
- No abrir, cerrar ni desmontar el producto con el niño a bordo.
- Cuando no se usa, el producto debe guardarse lejos del alcance de los niños. ¡No utilizar el producto como un juguete!
- El producto no está diseñado para transportar al niño. Nunca transportar ni levantar el producto con el niño en su interior.
- No colocar jamás cuerdas, correas o juegos distintos de los suministrados en el producto o la barra de juegos, ya que conllevaría el riesgo de estrangulamiento. Utilizar la barra de juegos suministrada con el producto exclusivamente.
- **RIESGO DE ESTRANGULAMIENTO:** Asegurarse siempre de que las asas de transporte no permanezcan en el interior del asiento y de que nunca estén al alcance del niño.
- Volver siempre a colocar las asas de transporte en las posiciones correspondientes de los laterales.
- Este producto está diseñado para utilizarse en el hogar. No dejar al niño en el producto mientras se viaja en otros medios de transporte (por ejemplo, tren, metros, autobús, avión, etc.).

### CONDICIONES DE LA GARANTÍA

- Inglesina Baby S.p.A. garantiza que todos los artículos han sido diseñados y fabricados de conformidad con las normas/reglamentos de producto y de calidad y seguridad generales actualmente vigentes en la Comunidad Europea y en los países de comercialización.
- Inglesina Baby S.p.A. garantiza que durante y tras la

conclusión del proceso de fabricación, todos los productos han sido sometido a varios controles de calidad. Inglesina Baby S.p.A. garantiza que los artículos no presentaban defectos de montaje o fabricación en el momento de su compra en las tiendas autorizadas.

- Esta garantía no menoscaba los derechos del consumidor que se contemplan en la legislación nacional vigente, que puede variar en función del país en el que se adquiere el producto y cuyas disposiciones prevalecen sobre el contenido de esta garantía en caso de discrepancia.
- Si llegaran a detectarse en el producto defectos de materiales y/o fabricación en el momento de la compra o durante un uso normal, según se describe en el manual de instrucciones correspondiente, Inglesina Baby S.p.A. reconocerá la validez de las condiciones de garantía durante un periodo de 24 meses a partir de la fecha de la compra.
- La garantía solo es válida en el país donde se compra el producto si la compra se realiza en un establecimiento autorizado.
- La garantía reconocida tiene validez para el primer propietario del artículo.
- Por garantía se entiende la sustitución o reparación gratuita de las partes que sean defectuosas originariamente debido a defectos de fabricación. Inglesina Baby S.p.A. se reserva el derecho de decidir, a su entera discreción, si reparará o sustituirá el producto en garantía.
- Para beneficiarse de la garantía es necesario presentar el número de serie del producto y una copia del justificante de compra recibido en el momento de adquirir el producto, así como asegurarse de que incluya la fecha de compra y esta se claramente legible.
- Las presentes condiciones de garantía se extinguirán en caso de que:
  - el producto se utilice para otros fines no indicados expresamente en el manual de instrucciones correspondientes.
  - el producto se utilice sin tener en cuenta las indicaciones del manual de instrucciones.
  - el producto haya sido reparado en centros de asistencia no autorizados ni concertados.
  - el producto haya sido sometido a modificaciones y/o manipulaciones, tanto en la estructura como en el tejido, no autorizadas expresamente por el fabricante. Las eventuales modificaciones aportadas a los productos exoneran a Inglesina Baby S.p.A. de cualquier responsabilidad.
  - el defecto se deba a la negligencia o el descuido en el uso (por ejemplo, golpes violentos en las partes estructurales, exposición a sustancias químicas agresivas, etc.).
  - el producto presente un desgaste normal (por ejemplo en las ruedas, partes móviles, tejidos) derivado de un uso diario prolongado y continuado.
  - el propietario o algún tercero haya dañado el producto, aunque sea de manera accidental (por ejemplo, si se factura como equipaje en los aviones o en cualquier otro medio de transporte).
  - el producto sea enviado al vendedor para su asistencia, sin el ticket original de compra, sin que se lea claramente la fecha de compra en el mismo y/o sin el número de serie, o cuando la fecha de compra del ticket y/o el número de serie no sean claramente legibles.
- Eventuales daños causados por el empleo de accesorios no suministrados o no aprobados por Inglesina Baby, no están cubiertos por las condiciones de nuestra garantía.
- Inglesina Baby S.p.A. declina toda responsabilidad por daños a cosas o personas derivados de un uso impropio y/o incorrecto del medio.
- Una vez caducado el periodo de garantía, la Empresa garantiza igualmente la asistencia de sus productos a título oneroso dentro de un plazo máximo de cuatro (4) años desde la fecha de introducción en el mercado de los mismos, transcurrido el cual se evaluará caso por caso la posibilidad

de intervención.

### RECAMBIOS / ASISTENCIA POSVENTA

- Inspeccionar regularmente los dispositivos de seguridad para asegurarse del perfecto funcionamiento del producto a través del tiempo. No utilizar el producto si se detectan problemas y/o anomalías de cualquier tipo. Contactar inmediatamente con el Vendedor Autorizado o con el Servicio de Asistencia al Cliente Inglesina.
- No utilizar repuestos ni accesorios que no hayan sido suministrados o no estén aprobados por Inglesina Baby.

### EN CASO DE NECESIDAD DE ASISTENCIA

- En caso de necesitar asistencia para el producto, contactar inmediatamente con el Revendedor de Inglesina al que ha comprado el producto, asegurándose de contar con el "Número de Serie" relativo al producto objeto de la solicitud.
- El Revendedor deberá contactar con Inglesina para determinar la modalidad de intervención más idónea en cada caso y, por último, proporcionar la indicación adecuada.
- El Servicio de Asistencia Inglesina siempre está disponible para facilitar toda la información necesaria, a través de una solicitud escrita que deberá rellenarse utilizando el formulario específico que encontrará en el sitio web: [www.inglesina.com](http://www.inglesina.com) - sección Garantía y Asistencia.

### CONSEJOS PARA LA LIMPIEZA Y EL MANTENIMIENTO DEL PRODUCTO

- Este producto requiere un mantenimiento por parte del usuario.
- Nunca forzar mecanismos o partes en movimiento; en caso de duda, consultar antes las instrucciones.
- No guardar el producto si está mojado ni dejarlo en ambientes húmedos porque se podrían formar moho.
- Guardar el producto en un lugar seco.
- Proteger el producto de los agentes atmosféricos (agua, lluvia, nieve); además, la exposición continua y prolongada al sol podría causar cambios de color en muchos materiales.
- Limpiar las partes plásticas y metálicas con un paño húmedo o con un detergente ligero; no usar disolventes, amoníaco ni bencina.

### CONSEJOS PARA LA LIMPIEZA DEL REVESTIMIENTO TEXTIL

- Aconsejamos lavar el revestimiento textil separadamente de otros artículos.
- Renovar periódicamente las partes de tejido con un cepillo suave para prendas de vestir.
- Respetar las normas de lavado del revestimiento textil indicadas en las etiquetas correspondientes.



Lavar a mano con agua fría



No utilizar lejía



No secar mecánicamente



Dejar que se seque extendido a la sombra



No planchar



No lavar en seco

No centrifugar

- Secar perfectamente el revestimiento textil antes de

utilizarlo o guardarlo.

### INFORMACIÓN SOBRE LAS PILAS: ¡ATENCIÓN!

- El dispositivo musical de la hamaca funciona con 3 pilas AA de 1,5 V (no incluidas).
- Este dispositivo musical solo debe utilizarse con esta hamaca.
- Seguir las indicaciones de este apartado para evitar que las pilas se rompan, pierdan líquido o se reduzca su duración.
- Los adultos son los únicos que deben tener acceso al compartimento de las pilas. Asegurarse de que el compartimento de las pilas esté bien cerrado antes de utilizar el producto.
- No mezclar pilas nuevas y usadas.
- No mezclar tipos de pilas diferentes.
- Quitar siempre las pilas agotadas del compartimento para evitar pérdidas de líquido que podrían dañar el producto.
- Si las pilas perdiesen líquido, cambiarlas de inmediato y encargarse de limpiar bien el compartimento. Lavarse bien las manos si entran en contacto con el líquido de las pilas.
- No intentar cargar pilas que no sean recargables, ya que podrían explotar.
- Quitar las pilas recargables antes de cargarlas.
- Recargar las pilas bajo la supervisión de un adulto.
- Las pilas deben introducirse con la polaridad correcta.
- Extraer siempre las pilas cuando el producto no vaya a utilizarse durante un periodo de tiempo prolongado.
- No cortocircuitar los bornes de las pilas.
- Mantener siempre las pilas fuera del alcance de los niños.
- No exponer el producto a la lluvia. Las filtraciones de agua, comida u otros líquidos dañarán el circuito electrónico.
- No instalar las pilas en zonas con temperaturas extremas.
- No tirar las pilas al fuego; podrían explotar o perder líquido.
- Cuando se cambien las pilas, cerrar de nuevo el compartimento con el tornillo suministrado y colocar el dispositivo musical en su lugar otra vez.



#### Directiva 2012/19/UE

• La directiva europea 2012/19/UE sobre residuos de aparatos eléctricos y electrónicos (RAEE) establece que estos aparatos no deben eliminarse como residuos urbanos sólidos no seleccionados, sino que deben recogerse de modo separado para optimizar las posibilidades de recuperación y reciclado de los materiales que los componen, además de impedir los efectos potenciales sobre el medio ambiente y la salud humana como consecuencia de la presencia de sustancias peligrosas.

El símbolo de contenedor de basura tachado se incluye en todos los productos para recordarlo.

Los residuos pueden depositarse en los centros de recogida apropiados, pero también pueden entregarse de forma gratuita en el distribuidor al comprar un aparato equivalente o sin que exista obligación de compra en el caso de aparatos de menos de 25 cm. Para obtener más información sobre la correcta eliminación de estos aparatos, puede ponerse en contacto con la autoridad local.

# INSTRUCCIONES

## LISTA DE LOS COMPONENTES

### fig. 1

- A Funda de hamaca + tubo curvo de asiento
- B Almohadilla reductora
- C Estructura de base
- D Estructura de respaldo
- E Barra de juegos + 2 pasadores de sujeción
- F Dispositivo musical (*si existe*)

## MONTAJE DE LA ESTRUCTURA

### fig. 2

Para montar el chasis de la hamaca, enganchar la estructura del respaldo (D) a la base (C) hasta que se escuchen los dos chasquidos que indican que está correctamente sujeta.

## MONTAJE DE LA FUNDA DE LA HAMACA

### fig. 3

Con el dispositivo de ajuste (D1), situar el respaldo (D) completamente en vertical.

### fig. 4

Cubrir la estructura del respaldo (D) con la funda de la hamaca (A) y acomodarla de forma correcta.

### fig. 5

Introducir el tubo curvo del asiento (A1) en las posiciones adecuadas (C1) de la estructura de base (C) y mantener presionadas ambas clavijas (D2) para que enganche.

### fig. 6

**¡ATENCIÓN! Tirar del tubo hacia fuera para verificar que está correctamente enganchado en ambos lados.**

### fig. 7

Para terminar, abrochar todos los botones automáticos posteriores (A2).

## EXTRACCIÓN Y MANTENIMIENTO DE LA FUNDA DE LA HAMACA

Se recomienda quitar periódicamente la funda de la hamaca para garantizar un mantenimiento correcto.

### fig. 8

Desabrochar todos los botones automáticos posteriores (A2) y quitar la funda de la hamaca de la estructura del respaldo (D).

### fig. 9

Mientras se mantiene presionadas ambas clavijas (D2), extraer el tubo curvo del asiento (A1) de su posición en la base (C1).

### fig. 10

Prestar especial atención al quitar el tubo curvo del asiento (A1); separarlo del tejido antes de lavar.

## ALMOHADILLA REDUCTORA

### fig. 11

Una vez que la almohadilla reductora (B) esté colocada en la hamaca, pasar el arnés de entrepierna con protección (A3) por la ranura correspondiente (B1).

### fig. 12

A continuación, pasar los arneses lumbares (A4) primero por las ranuras de la almohadilla reductora (B2) y luego por la ranura de la protección de la entrepierna (A6).

## CINTURONES DE SEGURIDAD

**¡ATENCIÓN! Sujetar al niño con los arneses de seguridad.**

### fig. 13

Para enganchar los arneses de seguridad, introducir las secciones lumbares (A4) en la hebilla central (A5); utilizar siempre el arnés de entrepierna junto con el arnés abdominal y regularlo de forma correcta.

**¡ATENCIÓN! El incumplimiento de esta precaución puede causar caídas o deslizamientos del niño con riesgo de heridas.**

## REGULACIÓN DEL RESPALDO

### fig. 14

El respaldo puede ajustarse en 3 posiciones; accionar el dispositivo central (D1) y acompañarlo hasta la posición deseada.

## FUNCIÓN DE MECEDORA

### fig. 15

La estructura de la hamaca está diseñada para funcionar como mecedora.

Para fijarla basta con desbloquear la palanca posterior (D3) y situarla en la posición «stop».

## ASAS DE TRANSPORTE

### fig. 16

La hamaca tiene asas de transporte laterales (A7). Mientras no se utilizan, las asas deben devolverse a la posición correspondiente (A8) de la parte trasera de la funda.

## BARRA DE JUEGOS

### fig. 17

Para fijar la barra de juegos (E), enganchar los dos pasadores (E1) al tubo del respaldo de la hamaca en la posición que se indica en la funda (A8).

### fig. 18

A continuación, introducir la barra de juegos (E) en las dos ranuras de los pasadores (E2).

**¡ATENCIÓN! No utilizar jamás la barra de juegos para transportar la hamaca.**

### fig. 19

Los juegos pueden separarse para sacarlos de su posición en la barra y volver a colocarse con facilidad (también para realizar un mantenimiento adecuado).

## DISPOSITIVO MUSICAL (*si existe*)

### fig. 20

El dispositivo musical (F) tiene un pasador de sujeción (F1) que se engancha en el bolsillo (F2) situado debajo de la hamaca.

## FUNCIÓN Y USO DEL DISPOSITIVO MUSICAL

El dispositivo musical funciona con 3 pilas AA de 1,5 V (no incluidas).

### fig. 21

Para introducir las pilas, abrir la tapa (F3) del dispositivo mediante la extracción del tornillo (F4) con un destornillador de estrella (no incluido).

### fig. 22

Colocar las pilas con la polaridad indicada.

### fig. 23

Volver a cerrar la tapa (F3) mediante el uso del tornillo (F4).

### fig. 24

Para encender el dispositivo, ajustar el volumen y apagarlo, utilizar el interruptor (F5).

### fig. 25

Hay 3 melodías disponibles; para seleccionarlas, pulsar el botón (F6).



# ADVERTÊNCIA



LEIA COM ATENÇÃO AS INSTRUÇÕES ANTES DA UTILIZAÇÃO E GUARDE-AS PARA REFERÊNCIA FUTURA. A SEGURANÇA DO SEU FILHO PODE SER COMPROMETIDA SE AS PRESENTES INSTRUÇÕES NÃO FOREM SEGUIDAS COM CUIDADO.

A SEGURANÇA DA CRIANÇA É DA SUA RESPONSABILIDADE.

ATENÇÃO! NUNCA DEIXE A CRIANÇA SEM VIGILÂNCIA: PODE SER PERIGOSO. PRESTE A MÁXIMA ATENÇÃO QUANDO UTILIZAR O PRODUTO.

- Este produto é adequado para crianças desde o nascimento até 9 kg (6 meses aproximadamente).

## ATENÇÃO!

- NUNCA DEIXE A CRIANÇA SEM VIGILÂNCIA.
- NÃO UTILIZAR A CADEIRINHA RECLINÁVEL QUANDO A CRIANÇA É CAPAZ DE FICAR SENTADA AUTONOMAMENTE.
- ESTA CADEIRINHA DESDOBRÁVEL NÃO É ADEQUADA PARA PERÍODOS DE SONO PROLONGADOS
- É PERIGOSO UTILIZAR ESTA CADEIRINHA DESDOBRÁVEL EM SUPERFÍCIES ELEVADAS COMO POR EXEMPLO MESAS.
- IMOBILIZE SEMPRE A CRIANÇA COM O CINTO DE SEGURANÇA.
- NUNCA USAR A BARRA DOS BRINQUEDOS PARA TRANSPORTAR A CADEIRINHA DESDOBRÁVEL.

- Pedir a opinião do médico antes de utilizar o produto com crianças nascidas com peso inferior ao normal ou com problemas de saúde.
- Não utilize quando a criança tenta trepar o produto, independentemente da idade e do peso.
- Esta cadeirinha desdobrável não substitui um berço nem uma caminha. Quando a criança precisar dormir, é mais adequado utilizar um berço ou uma caminha adequados.
- Não utilizar a cadeirinha desdobrável se esta apresentar partes partidas, danificadas ou em falta.
- Não utilizar acessórios ou peças sobresselentes não aprovados pelo fabricante.
- **PERIGO DE QUEDA:** Os movimentos da criança podem fazer deslocar o produto. Nunca posicionar o produto nas bancadas, mesas, degraus, superfícies elevadas ou junto às escadas. Utilizar sempre numa superfície plana, estável e seca.
- **PERIGO DE SUFOCAMENTO:** NUNCA utilizar numa superfície macia (cama, sofá, almofada) porque o produto poderá virar-se e causar o sufocamento.

## SEGURANÇA

- Verifique antes da montagem, se o produto e todos os componentes não apresentam danos devidos ao transporte; em caso afirmativo, o produto não deve ser utilizado e deve ser mantido longe do alcance das crianças.
- Para a segurança do seu filho, antes de utilizar o produto, remova e elimine todos os sacos de plástico e os elementos que fazem parte da embalagem e mantenha-os longe do alcance dos bebés e das crianças.
- Este produto deve ser utilizado com uma só criança.
- Antes da utilização certificar-se de que o produto esteja corretamente montado, que todos os componentes estejam engatados e que todos os dispositivos de bloqueio estejam inseridos. Certificar-se de que o revestimento esteja corretamente fixado na estrutura.
- Inspeccionar regularmente o produto e os seus componentes para detetar eventuais sinais de dano e/ou desgaste, costuras desfeitas e lacerações. Em caso de danos ou mau funcionamento, manter o produto fora do alcance das crianças, não o utilizar e/ou não tentar repará-lo, mas dirigir-se exclusivamente a pessoal qualificado.
- Esteja consciente dos perigos derivados da presença de chamas livres ou outras fontes de calor, como radiadores, lareiras, aquecedores eléctricos ou a gás, etc. Não deixe o produto na proximidade destas fontes de calor.
- Verifique se todas as possíveis fontes de perigo (por exemplo: cabos, fios eléctricos, etc.) estão fora do alcance da criança.
- Não deixe o produto com a criança a bordo junto de cordas, cortinados ou outros meios, pelos quais a criança pode trepar, ou mesmo estes servirem como causa de sufocamento ou estrangulamento.
- Em caso de exposição prolongada ao sol, espere que o produto arrefeça antes de utilizá-lo.
- Utilize sempre o cinto inguinal em combinação com o ventral.
- Para evitar danos graves decorrentes de quedas e/ou escorregamento, utilize sempre o cinto de segurança correctamente fixado e regulado.
- A correta utilização do sistema de retenção não substitui a supervisão adequada de um adulto.
- Não deixe outras crianças ou animais brincarem sem vigilância na proximidade do produto ou subirem sobre o mesmo.
- As operações de montagem, desmontagem e regulação

devem ser realizadas apenas por adultos. Verificar se quem utiliza o produto (ama, avós, etc.) conhece bem o funcionamento correcto do mesmo.

- Nas operações de regulação certificar-se de que as partes móveis do produto não entrem em contacto com a criança.
- Não realize acções de abertura, fecho ou desmontagem do produto com a criança a bordo.
- Quando não estiver a ser utilizado, o produto deve ser mantido, sempre, fora do alcance das crianças. O produto não deve ser utilizado como um brinquedo!
- O produto não é adequado para o transporte da criança. Nunca transportar ou levantar o produto com a criança no interior.
- Nunca adicionar ao produto ou à barra dos brinquedos, cordas, correias ou brinquedos diferentes dos fornecidos: risco de estrangulamento. Utilizar exclusivamente a barra de brinquedos fornecida com o produto.
- **RISCO DE ESTRANGULAMENTO:** Certificar-se sempre de que as pegas de transporte não fiquem no interior do assento e que estejam sempre fora do alcance da criança.
- Repor sempre as pegas de transporte nas específicas sedes laterais.
- Este produto foi estudado para um uso em ambiente doméstico. Não deixar a criança no produto quando se viaja noutros meios de transporte (ex.: comboio, metro, bus, avião, etc).

#### CONDIÇÕES DE GARANTIA

- A empresa Inglesina Baby S.p.A. garante que este artigo foi projetado e fabricado em conformidade com as normas/regulamentações de produto e de qualidade e segurança gerais atualmente em vigor na Comunidade Europeia e nos países de comercialização.
- A empresa Inglesina Baby S.p.A. garante que durante a conclusão do processo de produção, este produto foi submetido a vários controlos de qualidade. A empresa Inglesina Baby S.p.A. garante que este artigo, no momento da aquisição no revendedor autorizado, não possuía defeitos de montagem ou fabricação.
- A presente garantia não invalida os direitos reconhecidos ao consumidor pela legislação nacional vigente, que pode variar conforme o país no qual o produto foi adquirido e cujas prescrições, em caso de contraste, prevalecem no conteúdo da presente garantia.
- Caso o produto apresente defeito nos materiais e/ou vícios de fabrico detetados no momento da aquisição ou durante uma utilização normal, segundo quanto descrito no respetivo manual de instruções, a Inglesina Baby S.p.A. reconhece a validade das condições de garantia por um período de 24 meses consecutivos após a data de aquisição.
- A garantia é válida somente no País no qual o produto foi adquirido e caso a aquisição tenha sido efetuada junto de um Revendedor autorizado.
- A garantia reconhecida vale para o primeiro proprietário do artigo adquirido.
- Por garantia entende-se a substituição ou reparação gratuita das partes que sejam defeituosas de origem por vícios de fabrico. A Inglesina Baby S.p.A. reserva-se a faculdade de decidir, à sua discricção, se aplicar a garantia através da reparação ou da substituição do produto.
- Para usufruir da garantia é necessário apresentar o número de série do produto e cópia do recibo passado no momento da aquisição do produto verificando que no mesmo esteja indicada, de modo claro e legível, a data de aquisição.
- As presentes condições de garantia declinam se:
  - o produto seja utilizado segundo diferentes destinos de uso não expressamente indicados no respetivo manual de instruções.
  - o produto seja utilizado de modo não conforme ao previsto no respetivo manual de instruções.
  - o produto for consertado em centros de assistência não

autorizados e não convencionados.

- o produto sofrer alterações e ou violações, tanto na parte estrutural quanto na têxtil, não expressamente autorizadas pelo fabricante. As possíveis modificações efetuadas no produto eximem a empresa Inglesina Baby S.p.A. de qualquer tipo de responsabilidade.
- o defeito for devido a negligência ou descuido na utilização (por exemplo: impactos violentos na parte estrutural, exposição às substâncias químicas agressivas, etc).
- o produto apresentar desgaste normal (por exemplo: rodas, partes móveis, tecidos) decorrentes do uso quotidiano prolongado e continuativo.
- o produto tenha sido danificado, mesmo que acidentalmente, pelo mesmo proprietário ou por terceiros (por exemplo caso seja enviado como bagagem nos transportes aéreos ou através de outros meios).
- o produto seja enviado para o revendedor para a assistência, sem o original do recibo de aquisição e/ou sem o número de série ou quando a data de aquisição no recibo e/ou o número de série não sejam claramente legíveis.
- Quaisquer danos provocados pela utilização de acessórios não fornecidos e/ou não aprovados pela L'Inglesina Baby, não estarão cobertos pelas condições da nossa garantia.
- A L'Inglesina Baby S.p.A. rejeita toda e qualquer responsabilidade por danos materiais ou pessoais, resultantes da utilização inadequada e/ou incorrecta do equipamento.
- Após o período de garantia, a empresa garante sempre a assistência para os próprios produtos em um prazo máximo de quatro (4) anos a partir da data de inserção do artigo no mercado, após esse prazo, a possibilidade de intervenção será avaliada individualmente.

#### PEÇAS DE REPOSIÇÃO/ASSISTÊNCIA PÓS VENDA

- Inspeccione regularmente os dispositivos de segurança para verificar a perfeita funcionalidade do produto ao longo do tempo. Caso sejam encontrados problemas e/ou anomalias de qualquer tipo, não utilize o produto. Contacte na devida oportunidade o Revendedor Autorizado ou o Serviço de Assistência a Clientes da Inglesina.
- Não utilize peças sobressalentes ou acessórios não fornecidos e/ou de toda forma não aprovados pela L'Inglesina Baby.

#### O QUE FAZER EM CASO DE NECESSIDADE DE ASSISTÊNCIA

- Em caso de necessidade de assistência para o produto, contactar imediatamente o revendedor da empresa Inglesina onde foi efetuada a compra e verificando que se tenha a disposição o número de série ("Serial Number") relativo ao produto.
- É função do revendedor contactar a empresa Inglesina para avaliar a modalidade mais idónea de intervenção para o caso e fornecer a respectiva indicação.
- O Serviço de Assistência da empresa Inglesina está à disposição para fornecer todas as informações necessárias, através de solicitação escrita a preencher no formulário específico presente no sítio da internet: [www.inglesina.com](http://www.inglesina.com) - secção "Garantia e Assistência."

#### CONSELHOS SOBRE LIMPEZA E MANUTENÇÃO DO PRODUTO

- Este produto requer uma manutenção regular por parte do utilizador.
- Nunca force os mecanismos ou as partes móveis; em caso de dúvida, verifique primeiro as instruções.
- Não guarde o produto se estiver molhado e não o deixe em ambientes húmidos, pois pode-se formar bolor.



- Mantenha o produto num local seco.
- Proteja o produto dos agentes atmosféricos, água, chuva ou neve; além disso, a exposição contínua ou prolongada ao sol pode causar alterações de cor em muitos materiais.
- Limpe as partes de plástico e de metal com um pano húmido ou com um detergente suave; não utilize solventes, amoníaco ou benzina.

### CONSELHOS SOBRE LIMPEZA DO REVESTIMENTO EM TECIDO

- Aconselha-se a lavagem do revestimento em separado dos outros artigos.
- Escove periodicamente as partes em tecido com uma escova macia para vestuário.
- Respeite as normas de lavagem do revestimento em tecido, indicadas nas respectivas etiquetas.



Lavar a mão com água fria



No utilizar lejía



No secar mecánicamente



Dejar que se seque extendido a la sombra



No planchar



No lavar en seco

Não centrifugar

- Seque perfeitamente o revestimento em tecido, antes utilizá-lo ou guardá-lo.

### INFORMAÇÕES SOBRE AS BATERIAS: ATENÇÃO!

- O dispositivo musical da cadeirinha desdobrável funciona a bateria, com 3 baterias de 1,5 Volt tipo AA (não incluídas).
- Este dispositivo musical é adequado para o uso exclusivo com esta cadeirinha desdobrável.
- Seguir as indicações deste parágrafo, caso contrário, as baterias poderão romper-se, perder líquido ou a sua duração poderá ser reduzida.
- Só os adultos deveriam aceder ao vão das baterias.

Certificar-se de que o vão das baterias esteja bem fechado antes de utilizar o produto.

- Não misturar baterias novas com as usadas.
- Não misturar tipologias diferente de baterias.
- Remover sempre as baterias descarregadas do vão para evitar a saída do líquido que poderá danificar o produto.
- Caso as baterias perderem líquido, substituí-las imediatamente tendo o cuidado de limpar o alojamento. Lavar cuidadosamente as mãos em caso de contacto com o líquido saído.
- Não tentar carregar baterias do tipo não recarregável: poderão explodir.
- Remover as baterias recarregáveis antes do carregamento.
- Recarregar as baterias com a supervisão de um adulto.
- As baterias devem ser inseridas com a correta polaridade.
- Remover sempre as baterias em caso de não utilização prolongada do produto.
- Não curto-circuitar os bornes das baterias.
- Manter sempre as baterias longe do alcance das crianças.
- Não expor o produto à chuva; as infiltrações de água, de comida ou de outros líquidos danificam o circuito eletrónico.
- Não guardar as baterias em zonas com temperaturas extremas.
- Não atirar as baterias para o fogo, poderão explodir ou perder líquidos.
- Quando se substituem as baterias fechar o vão com o parafuso em dotação e reposicionar o dispositivo musical na sede específica.



#### Diretiva 2012/19/UE

- A diretiva europeia 2012/19/UE sobre os resíduos de aparelhos elétricos e eletrónicos (RAEE) prevê que estes aparelhos não devem ser eliminados no normal fluxo dos resíduos sólidos urbanos, mas que sejam recolhidos separadamente para otimizar o fluxo de recuperação e reciclagem dos materiais que os compõem e impedir potenciais danos para a saúde e para o ambiente devido à presença de substâncias potencialmente perigosas. O símbolo do bidão com barra está gravado em todos os produtos para o relembrar. Os resíduos podem ser entregues nos específicos centros de recolha, ou, podem ser entregues gratuitamente no distribuidor no momento da compra de um novo aparelho equivalente ou sem obrigação de uma compra para os aparelhos de dimensões inferiores a 25 cm. Para mais informações sobre a correta eliminação destes aparelhos pode dirigir-se ao serviço público previsto.

## INSTRUÇÕES

### LISTA DE COMPONENTES

#### fig. 1

- A** Cobertura da cadeirinha desdobrável + tubo curvo do assento
- B** Redutor
- C** Base da estrutura
- D** Estrutura do encosto
- E** Barra de brinquedos + 2 Clips de fixação
- F** Dispositivo musical (*se presente*)

### MONTAGEM DA ESTRUTURA

**fig. 2** Para montar o chassis da cadeirinha desdobrável, enganchar a estrutura do encosto (**D**) na base (**C**) até distinguir ambos os Cliques de fixação correta.

### MONTAGEM DA COBERTURA DA CADEIRINHA DESDOBRÁVEL

**fig. 3** Atuando no dispositivo de regulação (**D1**),

colocar o encosto (**D**) na posição mais vertical.

**fig. 4** Revestir a estrutura do encosto (**D**) com a Cobertura da cadeirinha desdobrável (**A**) fazendo-a aderir corretamente.

**fig. 5** Inserir o tubo curvo do assento (**A1**) nas sedes específicas (**C1**) na base da estrutura (**C**) e mantendo premidos ambos os pinos (**D2**) completar o respetivo enganchamento.

**fig. 6** **ATENÇÃO! Verificar que o tubo esteja corretamente enganchado de ambos os lados, puxando-o para o exterior.**

**fig. 7** Completar a aplicação, abotoando todos os botões automáticos posteriores (**A2**).

### REMOÇÃO E MANUTENÇÃO DA COBERTURA DA CADEIRINHA DESDOBRÁVEL

Aconselha-se a remoção periódica da Cobertura da cadeirinha desdobrável para uma correta manutenção.

**fig. 8** Desabotoar todos os botões automáticos posteriores (A2) e retirar a Cobertura da cadeirinha desdobrável da estrutura do encosto (D).

**fig. 9** Mantendo pressionados ambos os pinos (D2), extrair o tubo curvo do assento (A1) das sedes na base (C1).

**fig. 10** Prestar especial atenção à remoção do tubo curvo do assento (A1), separando-o do têxtil antes da lavagem.

#### REDUTOR

**fig. 11** Uma vez posicionado o Redutor (B) na cadeirinha desdobrável, fazer passar a divisória das pernas completa com a proteção (A3) através do olhal específico (B1).

**fig. 12** Passar os cintos lombares (A4) primeiro através dos olhais no Redutor (B2) e posteriormente através dos olhais na proteção das pernas (A6).

#### CINTOS DE SEGURANÇA

**ATENÇÃO! Imobilize sempre a criança com o cinto de segurança.**

**fig. 13** Para enganchar os cintos de segurança, inserir as porções lombares (A4) na fivela central (A5); utilizar sempre o cinto divisório das pernas em combinação com o ventral, regulando-os de modo correto.

**ATENÇÃO! O não cumprimento desta precaução pode causar a queda ou o escorregamento da criança com risco de ferimento.**

#### REGULAÇÃO DO ENCOSTO

**fig. 14** É possível regular o encosto para 3 posições; atuar no dispositivo central (D1) e acompanhá-lo na posição desejada.

#### FUNÇÃO BALOIÇO

**fig. 15** A estrutura da cadeirinha desdobrável está conformada para funcionar também como baloiço. Para a fixar, é suficiente desbloquear a alavanca posterior (D3) colocando-a na posição de «stop».

#### PEGAS PARA TRANSPORTE

**fig. 16** A cadeirinha desdobrável é dotada de pegas laterais para transporte (A7). Quando não estiverem a ser utilizadas, as pegas devem ser recolocadas nas sedes específicas (A8) na parte posterior da Cobertura.

#### BARRA PARA BRINQUEDOS

**fig. 17** Preparar a fixação da barra para brinquedos (E), enganchando ambos os clips (E1) no tubo do encosto da cadeirinha desdobrável, em correspondência com as sedes evidenciadas na Cobertura (A8).

**fig. 18** Inserir, a seguir, a barra para os brinquedos (E) em ambas as fissuras dos clips (E2).

**ATENÇÃO! Nunca utilizar a barra para brinquedos para transportar a cadeirinha desdobrável.**

**fig. 19** Os brinquedos podem ser facilmente desprendidos e reposicionados (até para uma correta manutenção), retirando-os das respectivas sedes na barra.

#### DISPOSITIVO MUSICAL (se presente)

**fig. 20** O dispositivo musical (F) está dotado de clip de fixação (F1) e engancha-se no bolso específico (F2) colocada por baixo da cadeirinha desdobrável.

#### FUNÇÕES E UTILIZAÇÃO DO DISPOSITIVO MUSICAL

O dispositivo musical da cadeirinha desdobrável funciona a bateria, com 3 baterias de 1,5 Volt tipo AA (não incluídas).

**fig. 21** Para inserir as baterias, abrir a tampa (F3) no dispositivo removendo o parafuso (F4) com uma chave de fendas em cruz (não incluída).

**fig. 22** Alojamento das baterias seguindo a polaridade indicada.

**fig. 23** Voltar a fechar a tampa (F3) através do parafuso específico (F4).

**fig. 24** Para ligar o dispositivo, regular o volume respetivo e desligá-lo, atuar no interruptor (F5).

**fig. 25** Estão disponíveis 3 diferentes melodias sonoras; para as selecionar, atuar no botão (F6).

NL

## WAARSCHUWINGEN



LEES AANDACHTIG DE AANWIJZINGEN VOORDAT HET PRODUCT GAAT GEBRUIKT WORDEN, EN BEWAAR ZE VOOR TOEKOMSTIGE RAADPLEGINGEN. DE VEILIGHEID VAN UW KIND KAN IN HET GEDRANG GEBRACHT WORDEN ALS U DEZE AANWIJZINGEN NIET AANDACHTIG UITVOERT.

U BENT VERANTWOORDELIJK VOOR DE VEILIGHEID VAN UW KIND.

OPGEPAST! LAAT UW KIND NOOIT ONBEWAAKT ACHTER: DIT KAN

GEVAARLIJK ZIJN. LET ZEER GOED OP WANNEER U DIT PRODUCT GEBRUIKT.

• Dit product is geschikt voor kinderen vanaf de geboorte tot 9 kg (ongeveer 6 maanden).

#### OPGEPAST!

• LAAT UW KIND NOOIT ONBEWAAKT ACHTER.

• GEBRUIK HET WIPSTOELTJE NIET WANNEER HET KIND IN STAAT IS OM ZELFSTANDIG IN ZITTENDE HOUDING TE BLIJVEN.

- **DIT WIPSTOELTJE IS NIET GESCHIKT VOOR LANGERE SLAAPPERIODES.**
- **HET IS GEVAARLIJK OM DIT WIPSTOELTJE TE GEBRUIKEN OP VERHOOGDE OPPERVlakKEN ZOALS TAFELS.**
- **GEBRUIK STEEDS DE VEILIGHEIDSGORDELS.**
- **GEBRUIK DE SPEELBOOG NOOIT OM HET WIPSTOELTJE TE VERPLAATSEN.**

- Raadpleeg een arts voordat u het product gebruikt voor baby's die met ondergewicht of met gezondheidsproblemen geboren zijn.
- Gebruik het product niet als het kind probeert erop te klimmen, ongeacht zijn leeftijd of gewicht.
- Dit wipstoeltje vervangt niet een wieg of een bed. Wanneer het kind moet slapen is het beter om een geschikte wieg of bed te gebruiken.
- Gebruik het wipstoeltje niet als het kapotte, beschadigde of ontbrekende delen vertoont.
- Gebruik geen accessoires of onderdelen die niet door de fabrikant zijn goedgekeurd.
- **VALGEVAAR:** De bewegingen van het kind kunnen het product verplaatsen. Plaats het nooit op toonbanken, tafels, trappen, verhoogde oppervlakken of in de buurt van trappen. Gebruik het altijd op een vlakke, stabiele en droge ondergrond.
- **VERSTIKKINGSGEVAAR:** Gebruik het product NOOIT op een zacht oppervlak (bed, zitbank, kussen) aangezien het product kan kantelen en verstikking kan veroorzaken.

## VEILIGHEID

- Controleer vóór de assemblage of het product en de onderdelen niet beschadigd werden tijdens het transport; in dat geval mag het niet gebruikt worden en moet het buiten het bereik van kinderen gehouden worden.
- Voor de veiligheid van uw kind moet u voordat u het product gaat gebruiken alle plastic zakken verwijderen en weggooien, evenals de elementen die deel uitmaken van de verpakking, en moeten ze buiten het bereik van kinderen gehouden worden.
- Dit product mag slechts voor één kind gebruikt worden.
- Controleer vóór gebruik of het product correct gemonteerd is, of alle onderdelen zijn vastgemaakt en of alle vergrendelingen tot stand zijn gebracht. Controleer of de bekleding goed bevestigd is aan het frame.
- Controleer regelmatig het product en de onderdelen op eventuele tekenen van beschadiging en/of slijtage, losgeraakte stiksels en scheuren. Houd het product, in geval van beschadiging of defecten, buiten het bereik van kinderen, gebruik het niet en/of probeer niet om het te repareren, maar laat dat door vakkundig personeel doen.
- Plaats het product niet in de buurt van naakte vlammen of andere warmtebronnen, zoals radiatoren, haarden, elektrische kachels, gaskachels, enz.
- Controleer of alle mogelijke gevaarbronnen (bijv. kabels, stroomdraden, enz.) buiten het bereik van kinderen worden gehouden.
- Laat het product niet achter in de buurt van touwen, gordijnen enz. waaraan het kind kan gaan hangen of die oorzaak kunnen zijn van verstikking of wurging.
- Als het product voor lange tijd wordt blootgesteld aan de

zon, moet gewacht worden tot het afkoelt voordat het weer wordt gebruikt.

- Gebruik de liesgordel steeds samen met de buikgordel.
- Om ernstige letsels te vermijden als gevolg van het vallen en/of het uitschuiven, moeten de veiligheidsgordels steeds correct vastgemaakt en geregeld worden.
- Het correcte gebruik van het veiligheidssysteem vervangt de supervisie van een volwassene niet.
- Laat geen andere kinderen of dieren onbewaakt spelen nabij het product, of op het product zelf klimmen.
- De handelingen van de montage, de demontage en de regeling mogen enkel uitgevoerd worden door volwassenen. Controleer of wie het product gebruikt (babysitter, grootouders, enz.) de correcte werking van het product zelf kent.
- Zorg er tijdens het aanpassen voor dat de bewegende delen van het product niet in contact met het kind komen.
- Voer geen handelingen voor de opening, sluiting of demontage van het product uit wanneer het kind in de kinderwagen/buggy zit.
- Als het product niet wordt gebruikt, moet het buiten het bereik van kinderen gehouden worden. Het product mag niet als speelgoed gebruikt worden!
- Het product is niet bedoeld voor het vervoer van het kind. Vervoer of til het product nooit op met het kind erin.
- Voeg nooit aan het wipstoeltje of de speelboog andere dan de geleverde speeltjes, koorden, riemen toe: verwurgingsgevaar. Gebruik alleen de bij het product geleverde speelboog.
- **VERWURGINGSGEVAAR:** Zorg er altijd voor dat de transporthandgrepen niet op de zitting blijven liggen en zich altijd buiten het bereik van het kind bevinden.
- Berg de transporthandgrepen altijd op in de zittingen aan de zijkanten.
- Dit product is ontworpen voor gebruik in de thuisomgeving. Laat het kind niet in het product zitten wanneer men met andere vervoermiddelen reist (trein, metro, bus, vliegtuig, enz).

## GARANTIEVOORWAARDEN

- Inglesina Baby S.p.A. garandeert dat dit artikel ontworpen en geproduceerd werd in naleving van de normen/reglementeringen voor de producten, de kwaliteit en veiligheid, die momenteel van kracht zijn in de Europese Gemeenschap en in de landen waar het product wordt aangeboden.
- Inglesina Baby S.p.A. garandeert dat dit product tijdens het productieproces en tot voltooiing van de productie aan verschillende kwaliteitscontroles werd onderworpen.
- Inglesina Baby S.p.A. garandeert dat dit artikel op het moment van aankoop bij de erkende verdeler geen defecten van montage of fabrieksfouten vertoont
- Deze garantie doet geen afbreuk aan de aan de consument verleende rechten in het kader van de nationale wetgeving, die kan variëren afhankelijk van het land waar het product is gekocht en waarvan de bepalingen, in geval van conflict, voorrang hebben ten aanzien van de inhoud van deze garantie.
- Indien het product materiaaldefecten en/of fabricatiefouten vertoont die worden vastgesteld op het moment van aankoop of tijdens een normaal gebruik volgens hetgeen beschreven in de handleiding, erkent Inglesina Baby S.p.A. de geldigheid van de garantievoorwaarden gedurende een periode van 24 maanden vanaf de datum van aankoop.
- De garantie is alleen geldig in het land waar het product is gekocht en waar de aankoop bij een erkende verkoper is gedaan.
- De erkende garantie geldt voor de eerste eigenaar van het gekochte artikel.
- Onder garantie verstaat men gratis vervanging of reparatie van de onderdelen die defect blijken aan de oorsprong wegens fabricagefouten. Inglesina Baby S.p.A. behoudt zich

het recht om naar eigen inzicht te beslissen of de garantie wordt toegepast door middel van reparatie of vervanging van het product.

- Om garantieservice te verkrijgen, dient u het serienummer van het product en een kopie van het ontvangstbewijs afgegeven op het moment van aankoop van het product te overleggen en te controleren of op het ontvangstbewijs de datum van aankoop duidelijk leesbaar is weergegeven.

- Deze garantievoorwaarden vervallen in de volgende gevallen:

- het product wordt gebruikt voor andere gebruiksbestemmingen dan die uitdrukkelijk in de betreffende handleiding zijn vermeld.
- het product wordt gebruikt op een manier die in strijd is met de bepalingen in de handleiding.
- het product heeft reparaties ondergaan bij assistentiecentra Die niet bevoegd en niet erkend zijn.
- het product heeft wijzigingen ondergaan en/of er werd aan geknoeid, zowel in zijn structurele gedeelte als wat de stof betreft, die niet uitdrukkelijk door de fabrikant zijn toegestaan. Eventuele wijzigingen aan producten ontheffen Inglesina Baby S.p.A. van elke verantwoordelijkheid.
- defecten, zowel te wijten aan verwaarlozing als aan onachtzaamheid tijdens het gebruik (vb. hevige stoten op de structurele delen, blootstelling aan agressieve, chemische stoffen, enz.).
- het product vertoont normale slijtage (vb. wielen, bewegende delen, stoffen) die voortvloeien uit langdurig en continu dagelijks gebruik, zoals voorzien.
- het product is, ook per ongeluk, door de eigenaar of derden beschadigd (bijvoorbeeld als het als bagage met luchtvervoer of op andere wijze wordt verzonden).
- het product wordt naar de verkoper voor service verzonden, zonder de originele aankoopbon en/of zonder het serienummer of wanneer de datum van aankoop op de bon en/of het serienummer niet duidelijk leesbaar zijn.

- Eventuele schade veroorzaakt door gebruik van accessoires die niet door Inglesina Baby zijn geleverd en/of goedgekeurd, zal niet worden gedekt door de voorwaarden van onze garantie.

- Inglesina Baby S.p.A. kan niet aansprakelijk gesteld worden voor schade aan voorwerpen of letsels aan personen als gevolg van oneigenlijk en/of fout gebruik.

- Wanneer de garantieperiode vervallen is, garandeert het bedrijf toch nog assistentie voor haar eigen producten binnen een maximumtermijn van vier (4) jaar vanaf de datum dat de producten op de markt zijn gebracht, daarna wordt geval per geval de mogelijkheid voor interventie beoordeeld.

#### RESERVEONDERDELEN / ASSISTENTIE NA VERKOOP

- Inspecteer regelmatig de veiligheidsmechanismen zodat een perfecte functionaliteit van het product wordt gegarandeerd. Als problemen en/of defecten worden opgemerkt, mag het product niet gebruikt worden. Contacteer in dat geval onmiddellijk de erkende verkoper of de klantendienst van Inglesina.

- Gebruik geen wisselstukken of accessoires die niet geleverd worden en/of niet goedgekeurd werden door Inglesina Baby.

#### WAT TE DOEN IN GEVAL ASSISTENTIE IS VEREIST

- Wanneer assistentie voor het product vereist is, moet men onmiddellijk de Inglesina verkoper contacteren waar men het product heeft aangekocht; zorg ervoor dat u beschikt over het betreffende "Serial Number" (serienummer) van het product waarvoor men een aanvraag doet.
- Het is de taak van de verkoper om met Inglesina contact op te nemen om geval per geval de meest geschikte

interventiewijze te beoordelen en om tenslotte alle verdere aanwijzingen te verschaffen.

- De Assistentieservice van Inglesina staat in ieder geval ter beschikking voor alle nodige informatie, middels schriftelijke aanvraag in te vullen op het speciale formulier dat zich op de website bevindt: [www.inglesina.com](http://www.inglesina.com) - rubriek Garantie en Assistentie.

#### ADVIES VOOR DE REINIGING EN HET ONDERHOUD VAN HET PRODUCT

- Dit product moet regelmatig onderhouden worden door de gebruiker.
- Forceer de mechanismen of bewegende delen niet; controleer eerst de aanwijzingen in geval van twijfels.
- Berg het product niet op als het nog nat is en laat het niet achter in vochtige omgevingen, omdat schimmels zouden kunnen gevormd worden.
- Bewaar het product op een droge plek.
- Bescherm het product tegen weersinvloeden, water, regen of sneeuw; bovendien kan een voortdurende en lange blootstelling aan de zon de kleur van vele materialen wijzigen.
- Reinig de plastic en metalen delen met een vochtige doek of met een zacht reinigingsmiddel; gebruik geen solventen, ammoniak of benzine.

#### ADVIES VOOR DE REINIGING VAN DE STOFFEN BEKLEDING

- Er wordt aanbevolen om de bekleding afzonderlijk te wassen.
- Reinig de stoffen delen regelmatig met een zachte kledingborstel.
- Respecteer de normen voor de reiniging van de stoffen bekleding die aangeduid worden op de etiketten.



Handwassen met koud water



Niet bleken



Niet mechanisch drogen



Vlak drogen in de schaduw



Niet strijken



Niet droogreinigen

Niet centrifugeren

- Droog de stoffen bekleding perfect voordat ze weer geplaatst of gebruikt wordt.

#### INFORMATIE OVER DE BATTERIJEN: OPGELET!

- Het muziekdosje van het wipstoeltje werkt op batterijen: 3 AA-batterijen van 1,5 Volt (niet inbegrepen).
- Dit muziekdosje is alleen geschikt voor gebruik met dit wipstoeltje.
- Volg de aanwijzingen in deze paragraaf, omdat anders de batterijen kapot kunnen gaan, vloeistof kunnen verliezen of een kortere werkingduur kunnen hebben.
- Alleen volwassenen mogen het batterijvak openen. Zorg ervoor dat het batterijvak goed dicht is alvorens het product te gebruiken.
- Gebruik geen oude en nieuwe batterijen door elkaar.
- Gebruik geen verschillende soorten batterijen door elkaar.
- Verwijder altijd lege batterijen uit het vak om uitlekken van vloeistof te voorkomen die het product kan beschadigen.



- Als de batterijen lekken, vervang ze dan onmiddellijk en reinig tevens het batterijvak. Was uw handen grondig in geval van contact met de gemorste vloeistof.
- Probeer niet-oplaadbare batterijen niet op te laden: ze kunnen ontploffen.
- Verwijder de oplaadbare batterijen vóór het opladen.
- Laad de batterijen onder toezicht van een volwassene op.
- De batterijen moeten geplaatst worden volgens de juiste polariteit.
- Verwijder altijd de batterijen als het product langere tijd niet gebruikt zal worden.
- Sluit de batterijaansluitingen niet kort.
- Houd de batterijen altijd uit de buurt van kinderen.
- Stel het product niet bloot aan regen; de infiltratie van water, voedsel of andere vloeistoffen kunnen de elektronische schakeling beschadigen.
- Bewaar de batterijen niet op plekken met extreme temperaturen.
- Gooi de batterijen niet in het vuur, ze kunnen exploderen of lekken.
- Sluit het vak na het vervangen van de batterijen met de meegeleverde schroef en plaats het muziekdoosje weer in

zijn zitting.



#### Richtlijn 2012/19/EU

• De Europese richtlijn 2012/19/EU betreffende afgedankte elektrische en elektronische apparatuur (AEEA) bepaalt dat deze apparatuur niet in stedelijke afvalstromen terecht mag komen, maar apart moet worden ingezameld om de recyclingstroom en het hergebruik van het materiaal waaruit die is samengesteld te optimaliseren en eventuele schade voor de gezondheid en het milieu door de aanwezigheid van potentieel gevaarlijke stoffen te voorkomen. Het symbool van de doorgestreepte vuilnisbak is ter herinnering op alle producten aangebracht. Het afgeschreven product kan naar speciale afvalinzamelingscentra worden gebracht of gratis worden ingeleverd bij de distributeur bij aankoop van een nieuw soortgelijk apparaat, of zonder aankoopverplichting bij apparaten kleiner dan 25 cm. Voor meer informatie over de juiste verwerking van deze apparatuur, kunt u zich wenden tot de betreffende overheidsdienst.

## AANWIJZINGEN

### LIJST ONDERDELEN

#### fig. 1

- A Wipstoelhoes + bochtstuk zitting
- B Verkleiner
- C Basisframe
- D Frame rugleuning
- E Speelboog + 2 bevestigingsclips
- F Muziekdoosje (indien aanwezig)

### HET BASISFRAME MONTEREN

**fig. 2** Om het wipstoelframe te monteren, koppelt u het rugleuningframe (D) vast aan de basis (C) totdat u duidelijk twee klikken hoort die de correcte bevestiging aangeven.

### DE HOES OP DE STOEL BEVESTIGEN

**fig. 3** Gebruik de regelinrichting (D1) om de rugleuning (D) in de meest verticale positie te plaatsen.

**fig. 4** Bekleed het frame van de rugleuning (D) met de hoes van de wipstoel (A) en zorg dat hij goed aansluit.

**fig. 5** Steek het bochtstuk van de zitting (A1) in de betreffende zittingen (C1) op het basisframe (C) en houd beide pinnen (D2) ingedrukt om de koppeling te voltooien.

**fig. 6** **OPGELET! Controleer of het bochtstuk aan weerszijden goed vastgekoppeld is door hem naar buiten te trekken.**

**fig. 7** Ga verder met de bekleding van de stoel door alle bevestigingen aan de achterkant (A2) dicht te maken.

### DE WIPSTOELHOES VERWIJDEREN EN SCHOONMAKEN

Het is raadzaam om de hoes voor het juiste onderhoud periodiek te verwijderen.

**fig. 8** Maak alle bevestigingen aan de achterkant (A2) los en haal de wipstoelhoes van het wipstoelframe (D).

**fig. 9** Houd beide pinnen (D2) ingedrukt en trek het bochtstuk (A1) uit de zittingen op het basisframe (C1).

**fig. 10** Let op dat bij het verwijderen van het bochtstuk (A1) deze voor het wassen van de stof moet worden losgemaakt.

### VERKLEINER

**fig. 11** Zodra de verkleiner (B) op het wipstoeltje is

bevestigd, moet de beengordel met beveiliging (A3) door de betreffende sleuf (B1) worden gehaald.

**fig. 12** Haal daarna de heupgordels (A4) eerst door de sleuven in de verkleiner (B2) en daarna door de sleuven in de beengordel (A6).

### VEILIGHEIDSGORDELS

**OPGEPAST! Gebruik steeds de veiligheidsgordels.**

**fig. 13** Om de veiligheidsgordels vast te maken, steekt u de heupdelen (A4) in de gesp in het midden (A5); gebruik de beengordel altijd in combinatie met de buikgordel en stel ze correct af.

**OPGEPAST! Als deze voorzorgsmaatregelen niet worden gerespecteerd, kan het kind vallen of onderuit schuiven en zich dus verwonden.**

### DE RUGLEUNING AFSTELLEN

**fig. 14** De rugleuning kan in 3 posities worden gezet; gebruik de regelinrichting in het midden (D1) en breng de rugleuning in de gewenste positie.

### SCHOMMELFUNCTIE

**fig. 15** Het basisframe van de wipstoel kan ook als schommel worden gebruikt

Om deze functie vast te zetten hoeft u alleen de achterste hendel (D3) te ontgrendelen en in de stand «stop» te zetten.

### TRANSPORTHENGSELS

**fig. 16** De wipstoel is voorzien van transporthengsels aan de zijkant (A7). Als ze niet worden gebruikt, moeten de hengsels worden opgeborgen in hun zittingen (A8) aan de achterkant van de hoes.

### SPEELBOOG

**fig. 17** Bevestig de speelboog (E) door beide clips (E1) vast te maken aan de rugstang van het wipstoeltje, overeenkomstig de uitsparingen in de hoes (A8).

**fig. 18** Steek vervolgens de speelboog (E) in beide gleuven in de clips (E2).

**OPGELET! Gebruik de speelboog nooit om de wipstoel te verplaatsen.**

**fig. 19** De speeltjes kunnen gemakkelijk worden

losgemaakt en teruggeplaatst (bijvoorbeeld na het onderhoud) door ze uit hun zittingen op de boog te trekken.

#### **MUZEIKINDOOSJE (indien aanwezig)**

**fig. 20** Het muziekdoosje (F) is voorzien van een bevestigingsclip (F1) en wordt in het betreffende vakje (F2) geplaatst onderaan de wipstoel.

#### **FUNCTIES EN GEBRUIK VAN HET MUZEIKDOOSJE**

Het muziekdoosje werkt op batterijen: 3 AA-batterijen van 1,5 Volt (niet inbegrepen).

**fig. 21** Om de batterijen te plaatsen opent u het deksel (F3) op het doosje door de schroef (F4) los te draaien met een kruisschroevendraaier (niet inbegrepen).

**fig. 22** Breng de batterijen volgens de aangegeven polariteit aan.

**fig. 23** Sluit het deksel (F3) weer met de schroef (F4).

**fig. 24** Om het muziekdoosje te starten, het volume te regelen en weer uit te zetten, gebruikt u de schakelaar (F5).

**fig. 25** Er kunnen 3 verschillende melodieën worden afgespeeld; om deze te selecteren gebruikt u de knop (F6).

## ПРЕДУПРЕЖДЕНИЯ



ДО НАЧАЛА ИСПОЛЬЗОВАНИЯ ИЗДЕЛИЯ ВНИМАТЕЛЬНО ОЗНАКОМЬТЕСЬ С ИНСТРУКЦИЕЙ. БЕРЕЖНО ХРАНИТЕ ЕЁ ДЛЯ БУДУЩИХ КОНСУЛЬТАЦИЙ. ЕСЛИ ВЫ ПРОИГНОРИРУЕТЕ ЭТИ ИНСТРУКЦИИ, ПОД УГРОЗОЙ МОЖЕТ ОКАЗАТЬСЯ БЕЗОПАСНОСТЬ ВАШЕГО РЕБЁНКА. ОБЕСПЕЧЕНИЕ БЕЗОПАСНОСТИ МАЛЫША-ВАША ОТВЕТСТВЕННОСТЬ. ВНИМАНИЕ! НИКОГДА НЕ ОСТАВЛЯЙТЕ МАЛЫША БЕЗ ПРИСМОТРА, ТАК КАК ЭТО МОЖЕТ БЫТЬ ОПАСНО. БУДЬТЕ ПРЕДЕЛЬНО ВНИМАТЕЛЬНЫ ПРИ ИСПОЛЬЗОВАНИИ ИЗДЕЛИЯ.

- Данное изделие предназначено для детей от рождения до 6 месяцев (весом 9 кг).

#### **ВНИМАНИЕ!**

- НИКОГДА НЕ ОСТАВЛЯЙТЕ МАЛЫША БЕЗ ПРИСМОТРА.
- НЕ ИСПОЛЬЗУЙТЕ ШЕЗЛОНГ, ЕСЛИ РЕБЕНОК В СОСТОЯНИИ УЖЕ СИДЕТЬ САМОСТОЯТЕЛЬНО.

- ЭТОТ ШЕЗЛОНГ НЕ ПРЕДНАЗНАЧЕН ДЛЯ ПРОДОЛЖИТЕЛЬНОГО СНА.
- ОПАСНО ИСПОЛЬЗОВАТЬ ЭТОТ ШЕЗЛОНГ НА ПРИПОДНЯТЫХ ПОВЕРХНОСТЯХ, НАПРИМЕР, НА СТОЛАХ.
- ВСЕГДА ПРИСТЕГИВАЙТЕ РЕБЕНКА РЕМНЯМИ БЕЗОПАСНОСТИ.
- НИКОГДА НЕ ИСПОЛЬЗУЙТЕ ИГРОВУЮ ПЛАНКУ ДЛЯ ПЕРЕНОСА ШЕЗЛОНГА.

- Проконсультируйтесь с врачом перед началом использования изделия для детей, с проблемами здоровья или недоношенных.
- Не используйте изделие, если ребенок пытается вскарабкаться на него, независимо от возраста или веса.
- Этот шезлонг не заменяет колыбель или кроватку. Если ребенок нуждается в сне, рекомендуется использовать колыбель или кроватку
- Нельзя пользоваться шезлонгом, если в нем есть поломки, повреждения или отсутствуют какие-либо детали.
- Не используйте аксессуары или запасные части, которые не одобрены изготовителем.
- **ОПАСНОСТЬ ПАДЕНИЯ:** Из-за движений ребенка возможно перемещение изделия. Не ставьте изделие на столы, стойки, ступени, приподнятые поверхности и вблизи от лестниц. Всегда устанавливайте изделие на ровной, устойчивой и сухой поверхности.
- **ОПАСНОСТЬ УДУШЕНИЯ:** НИКОГДА не используйте изделие на мягких поверхностях (кровати, диване, подушке), поскольку оно может опрокинуться и привести к удушью ребенка.

#### **БЕЗОПАСНОСТЬ**

- Перед тем как монтировать изделие, проверьте, что ни один из его компонентов не был поврежден во время транспортировки. В противном случае, изделие не подлежит эксплуатации, и его нужно убрать в недоступное для детей место.
- Ради безопасности вашего ребёнка снимите и удалите

все полиэтиленовые мешки и другие элементы упаковки или же уберите их в недоступное для детей место. Только после этого можно начать пользоваться изделием.

- Данное изделие должно использоваться только для одного ребенка.
- Перед началом использования проверьте, что изделие правильно собрано, что все компоненты присоединены и все стопорные устройства задействованы. Убедитесь, что чехол правильно прикреплен к каркасу.
- Регулярно осматривайте изделие и его компоненты для своевременного выявления возможных повреждений и/или износа, разрывов и разошедшихся швов. В случае повреждения или неполадок при использовании поместите изделие в недоступное для детей место, не используйте его и не пытайтесь отремонтировать, а обратитесь исключительно к квалифицированному специалисту.
- Не забывайте о том, что открытое пламя и другие источники тепла как, например, радиаторы, камины, электрические и газовые печи, представляют собой источник опасности. Не оставляйте изделие рядом с ними.
- Убедитесь в том, что возможные источники опасности (кабели, электрические провода и т.п.) находятся вне досягаемости ребёнка.
- Не оставляйте малыша без присмотра в коляске/люльке, если поблизости находятся верёвки, шнуры, шторы и тому подобное. Ребёнок может дотянуться до них и запутаться, что может стать причиной удушья.
- Перед тем как использовать изделие, длительное время находящееся на солнце, подождите, пока его поверхность не охладится.
- Всегда используйте поясной ремень вместе с ремнём по центру.
- Всегда правильно фиксируйте и регулируйте ремни безопасности, чтобы малыш не мог соскользнуть или упасть с изделия.
- Правильное использование приспособлений для удерживания ребенка в любом случае должно обязательно сопровождаться наблюдением со стороны взрослых.
- Не позволяйте другим детям или животным играть без присмотра около изделия или взбираться на него.
- Только взрослые могут выполнять операции по монтажу, демонтажу или регулировке. Убедитесь в том, что все те, кто пользуется изделием (няньки, бабушки, дедушки и т. д.), знают, как правильно с ним обращаться.
- Во время регулировок следите, чтобы подвижные части изделия не касались ребенка.
- Не складывайте, не складывайте и не демонтируйте изделие, если в нём находится малыш.
- Если вы не используете изделие, сложите его и поставьте в недоступное для детей место. Это изделие не игрушка!
- Изделие не предназначено для транспортировки ребенка. Никогда не транспортируйте и не поднимайте изделие с находящимся в нем ребенком.
- Никогда не добавляйте в само изделие или в игровую планку тесемки, ремни или игрушки, отличающиеся от поставляемых: существует риск удушья. Используйте исключительно игровую планку, поставляемую вместе с изделием.
- **РИСК УДУШЕНИЯ:** Всегда проверяйте, чтобы ручки для переноски не оставались внутри сидения и всегда находились вне досягаемости ребенка.
- Всегда складывайте ручки для переноски в предназначенные для этого места сбоку.
- Это изделие предназначено для использования в домашней среде. Нельзя оставлять ребенка в шезлонге во время поездок в других транспортных средствах (напр., поезде, метро, автобусе, самолете и пр.).

## ГАРАНТИЙНЫЕ УСЛОВИЯ

- Гарантийный срок на продукцию торговой марки Inglesina составляет 12 (двенадцать) месяцев с даты приобретения товара. Гарантия действует только при наличии кассового чека, содержащего дату покупки.
- Под гарантией понимается замена или бесплатный ремонт деталей, признанных браком производства.
- Гарантийные обязательства не распространяются на те детали, причиной неисправности которых являются неаккуратность или небрежность эксплуатации, естественный износ (например, колес), нарушение рекомендаций пользования, несоблюдение предписаний инструкции, относящихся к сборке товара, а также наличие других обстоятельств, не связанных с производственными дефектами.
- По истечении гарантийного срока производитель гарантирует осуществление сервисного обслуживания своей продукции в течение 3-х лет с даты покупки, по окончании данного периода возможность технического вмешательства будет рассматриваться отдельно для каждого случая.

## ЗАПЧАСТИ / ПОСЛЕПРОДАЖНОЕ ОБСЛУЖИВАНИЕ

- Регулярно контролируйте предохранительные устройства изделия. Это будет гарантировать их функциональность на длительный срок. Не используйте изделие в том случае, если обнаружите на нём проблемы и/или аномалии любого происхождения. Своевременно обращайтесь за помощью в авторизованные магазины или в сервисные центры клиентов Inglesina.
- Не используйте запасные части и аксессуары, если они не одобрены фирмой Inglesina Baby или поставляются другими производителями.

## ЧТО ДЕЛАТЬ ПРИ НЕОБХОДИМОСТИ СЕРВИСНОГО ОБСЛУЖИВАНИЯ

- При необходимости сервисного обслуживания для изделия, связаться, не откладывая, с Продавцом продукции Inglesina, у которого изделие было куплено, сообщив "Паспортный номер" изделия, на которое подаётся заявка.
- В обязанности Продавца входит связаться с компанией Inglesina для оценки наиболее правильного способа выполнения ремонта для каждого случая, а затем предоставить последующие указания.

## РЕКОМЕНДАЦИИ ПО УХОДУ И ОБСЛУЖИВАНИЮ ИЗДЕЛИЯ

- Пользователь должен регулярно обслуживать изделие.
- Никогда сильно не надавливайте на механизмы или подвижные части изделия. При возникновении малейших сомнений обращайтесь к соответствующей инструкции.
- Складывайте изделие только после того, как оно полностью просохло. Если вы оставите изделие во влажном помещении, то на нём может образоваться плесень.
- Храните изделие в сухом помещении.
- Укройте изделие от атмосферных факторов, воды, дождя и снега. Постоянное или продолжительное нахождение изделия под воздействием солнечных лучей может изменить цвет его некоторых материалов.
- Протрите влажной ветошью пластмассовые и металлические детали изделия. Можно использовать нейтральное моющее средство, но ни в коем случае не растворители, аммиак или бензин.



## РЕКОМЕНДАЦИИ ПО УХОДУ ЗА ТЕКСТИЛЬНЫМ МАТЕРИАЛОМ

- Рекомендуется стирать съёмную обшивку отдельно от других вещей.
- Периодически очищайте части из текстильного материала мягкой щёткой для одежды.
- При стирке текстильной обшивки соблюдайте правила, указанные на специальных этикетках.



Стирайте вручную в холодной воде



Не применяйте отбеливателей



Не отжимайте в центрифуге



Сушить на горизонтальной поверхности в тени



Не утюжьте



Не сдавайте в химчистку

Не отжимать в стиральной машине

- Перед тем как использовать или сложить изделие, подождите пока оно полностью не высохнет.

## ИНФОРМАЦИЯ О БАТАРЕЙКАХ ВНИМАНИЕ!

- Музыкальное устройство шезлонга работает от батареек, требуется 3 батарейки на 1,5 Вольт типа AA (в комплект не входят).
- Это музыкальное устройство должно использоваться только с данным шезлонгом.
- Следуйте указаниям из этого параграфа, иначе батарейки могут поломаться с последующей утечкой жидкости или их срок действия уменьшится.
- Доступ в батарейный отсек разрешен только взрослым лицам. Перед началом использования изделия следует убедиться, что батарейный отсек надежно закрыт.
- Не смешивайте новые и использованные батарейки.
- Не смешивайте батарейки разных типов.
- Вынимайте всегда разряженные батарейки из отсека, чтобы предотвратить утечку жидкости, которая может

повредить изделие.

- В случае, если произошла утечка жидкости из батареек, немедленно очистите отсек и замените батарейки. Тщательно вымойте руки в случае контакта с вытекшей жидкостью.
- Не пытайтесь зарядить батарейки, если они не принадлежат к перезаряжаемым: существует опасность взрыва.
- Вынимайте перезаряжаемые батарейки перед тем, как заряжать их.
- Перезарядка батареек должна производиться под надзором взрослого лица.
- Вставляйте батарейки, соблюдая полярность.
- В случае, если вы не планируете использовать изделие длительное время, сразу выньте батарейки.
- Закорачивайте контакты батареек.
- Храните батарейки в недоступном для детей месте.
- Защищайте изделие от дождя; проникновение воды, пиши или других жидкостей наносят вред электронным цепям.
- Не храните батарейки в местах с повышенной температурой.
- Не бросайте батарейки в огонь, они могут взорваться или произойдет утечка жидкости.
- Во время замены батареек закройте отсек винтом из комплекта поставки и переместите музыкальное устройство в соответствующее гнездо.



### Директива 2012/19/ЕС

- Европейская директива 2012/19/ЕС об отходах электрического и электронного оборудования (РАЕЕ) из-за наличия в них веществ, представляющих опасность для здоровья и окружающей среды и поэтому признанных потенциально опасными, требует, чтобы такие отходы собирались и утилизировались отдельно, а не вместе с остальным бытовым мусором.

Для напоминания об этом на электрические и электронные устройства наносится знак «Перечёркнутый мусорный бак».

Отходы должны сдаваться в соответствующие пункты сбора или возвращаться бесплатно продавцу при покупке взамен нового аналогичного устройства. Устройства размерами менее 25 см могут сдаваться без обязательств покупки взамен. Для получения дополнительной информации по правильной утилизации таких устройств просьба обращаться в компетентные органы.

# ИНСТРУКЦИИ

## СПИСОК КОМПОНЕНТОВ

### рис. 1

- A** Чехол шезлонга + подседельная изогнутая труба
- B** Накладка
- C** Основание
- D** Спинка
- E** Дуга с игрушками + два крепежных зажима
- F** Музыкальное устройство (при наличии)

## СБОРКА

**рис. 2** Для сборки рамы детского шезлонга подсоедините спинку (**D**) к основанию (**C**) до отчетливого щелчка, подтверждающего правильную фиксацию.

## УСТАНОВКА

**рис. 3** Регулирующим устройством (**D1**), установите спинку (**D**) в вертикальное положение.

**рис. 4** Оденьте на спинку (**D**) чехол (**A**), следя за правильностью его посадки.

**рис. 5** Вставьте подседельную изогнутую трубу (**A1**) в соответствующие растры (**C1**) на основании (**C**) и, прижав пружинные штифты (**D2**), задвиньте трубу до упора.

**рис. 6** **ВНИМАНИЕ! Потянув за трубу, убедитесь в том, что она хорошо зафиксировалась с обеих сторон.**

**рис. 7** Застегните кнопки чехла на спинке (**A2**).

## СНЯТИЕ И СТИРКА ЧЕХЛА

Рекомендуется периодически снимать и стирать чехол.

**рис. 8** Расстегните все кнопки на спинке (**A2**) и снимите чехол с трубы спинки (**D**).

**рис. 9** Прижав оба пружинных штифта (**D2**), снимите подседельную изогнутую трубу (**A1**) с основания (**C1**).

**рис. 10** Перед стиркой не забудьте вынуть из чехла подседельную изогнутую трубу (**A1**).

## НАКЛАДКА

**рис. 11** После укладки накладки (**B**) в шезлонг

заведите ремень, проходящий между ножек(A3), в отверстие (B1).

**рис. 12** Затем заведите поясные ремни безопасности (A4) сначала через отверстия в накладке (B2), а затем через отверстия в защитной накладке ремня, проходящего между ножек (A6).

#### РЕМНИ БЕЗОПАСНОСТИ

**ВНИМАНИЕ! всегда пристегивайте ребенка ремнями безопасности.**

**рис. 13** Вставьте фиксаторы поясного ремня безопасности (A4) в центральный замок (A5). Всегда используйте ремень, проходящий между ножек, вместе с брюшным ремнем, отрегулировав их надлежащим образом.

**ВНИМАНИЕ! Если это условие не выполняется, малыш может выпасть или соскользнуть с прогулочного блока и пораниться.**

#### РЕГУЛИРОВКА СПИНКИ

**рис. 14** Спинка имеет 3 положения. Отведите защелку (D1) и установите спинку в нужное положение.

#### ФУНКЦИЯ КАЧАЛКИ

**рис. 15** Шезлонг может использоваться и как качалка. Для фиксации достаточно разблокировать подставку (D3) и повернуть ее в положение «стоп».

#### РУЧКИ ДЛЯ ПЕРЕНОСКИ

**рис. 16** Шезлонг оснащено ручками для переноски (A7). При неиспользовании ручки необходимо поместить в соответствующие карманы (A8) сзади.

#### ДУГА ДЛЯ ИГРУШЕК

**рис. 17** Подготовьте шезлонг к установке дуги для игрушек (E), подсоединив крепления (E1) к трубе спинки в точках, обозначенных на чехле (A8).

**рис. 18** Вставьте дугу (E) в пазы креплений (E2).

**ВНИМАНИЕ! Не используйте дугу для игрушек для переноски шезлонга.**

**рис. 19** Игрушки можно снимать и подвешивать, извлекая их из зажимов на дуге.

#### МУЗЫКАЛЬНОЕ УСТРОЙСТВО (при наличии)

**рис. 20** Музыкальное устройство (F) оснащено креплением (F1) и крепится к специальному кармашку (F2), расположенному под шезлонгом.

#### ФУНКЦИИ И ИСПОЛЬЗОВАНИЕ МУЗЫКАЛЬНОГО УСТРОЙСТВА

Музыкальное устройство работает от батареек. Требуется три батарейки AA 1,5 В (не входят в комплект).

**рис. 21** Для установки батареек откройте крышку (F3), открутив винт (F4) крестовидной отверткой (не входит в комплект).

**рис. 22** Вставьте батарейки, соблюдая полярность.

**рис. 23** Закройте крышку (F3) и закрепите ее винтом (F4).

**рис. 24** Включение, регулировка громкости и выключение производятся выключателем (F5).

**рис. 25** Устройство может проигрывать 3 мелодии. Для выбора нажимайте кнопку (F6).

PL

## OSTRZEŻENIA



PRZED UŻYCIEM UWAŻNIE PRZECZYTAĆ NINIEJSZE INSTRUKCJE I ZACHOWAĆ JE NA PRZYSZŁOŚĆ. NIE PRZESTRZEGANIE NINIEJSZYCH INSTRUKCJI MOŻE OGRANICZYĆ BEZPIECZEŃSTWO DZIECKA.

JESTEŚCIE ODPOWIEDZIALNI ZA BEZPIECZEŃSTWO WASZEGO DZIECKA.

UWAGA! NIGDY NIE ZOSTAWIAĆ DZIECKA BEZ OPIEKI: MOŻE TO BYĆ NIEBEZPIECZNE. ZWRÓCIĆ MAKSYMALNĄ UWAGĘ PODCZAS UŻYWANIA PRODUKTU.

• Produkt ten przeznaczony jest dla dzieci od urodzenia do 9 kg wagi (około 6 miesięcy).

#### UWAGA!

• NIGDY NIE ZOSTAWIAĆ DZIECKA BEZ OPIEKI.

• NIE KORZYSTAĆ Z LEŻACZKA, JEŚLI DZIECKO POTRAFI JUŻ SAMODZIELNIE SIEDZIEĆ.

• LEŻACZEK TEN NIE JEST ZAPROJEKTOWANY DO DŁUGOTRWAŁYCH OKRESÓW SNU.

• NIEBEZPIECZNE JEST KORZYSTANIE Z TEGO LEŻACZKA NA POWIERZCHNIACH PODWYŻSZONYCH, NA PRZYKŁAD

## STOŁACH.

### • ZAPIĄĆ ZAWSZE DZIECKO PASAMI BEZPIECZEŃSTWA.

### • NIE UŻYWAĆ NIGDY DRAŻKA NA ZABAWKI W CELU PRZENOSZENIA KOŁYSKI.

- Skonsultować się z lekarzem przed użyciem produktu przez dzieci z niedowagą lub z problemami zdrowotnymi.
- Nie używać, gdyby dziecko próbowało wspinać się na produkcie, niezależnie od jego wieku i wagi.
- Leżaczek ten nie zastępuje kołyski ani łóżeczka. Jeśli dziecko robi się senne, lepiej jest użyć odpowiedniej kołyski lub łóżeczka.
- Nie używać leżaczka, jeśli jakiegokolwiek jego elementy są uszkodzone, pęknięte lub ich brakuje.
- Nie używać akcesoriów lub części zamiennych niezatwierdzonych przez producenta.
- **NIEBEZPIECZEŃSTWO UPADKU:** Ruchy dziecka mogą spowodować przesunięcie produktu. Nie umieszczać go nigdy na stołach, biurkach, stopniach, powierzchniach podwyższonych lub w pobliżu schodów. Używać zawsze na powierzchni płaskiej, stabilnej i suchej.
- **NIEBEZPIECZEŃSTWO UDUSZENIA:** Nie używać NIGDY na powierzchni miękkiej (łóżko, sofa, poduszka), ponieważ produkt ten mógłby się przewrócić i spowodować uduszenie.

## BEZPIECZEŃSTWO

- Przed zamontowaniem sprawdzić, czy produkt i wszystkie jego komponenty nie przedstawiają uszkodzeń spowodowanych transportem; w takim przypadku produkt nie może być użyty i należy go trzymać z dala od dzieci.
- Dla bezpieczeństwa Waszego dziecka, przed zastosowaniem produktu, zdjąć i usunąć wszystkie plastikowe worki i elementy wchodzące w skład opakowania i zawsze trzymać je poza zasięgiem niemowląt i dzieci.
- Z produktu tego powinno korzystać wyłącznie jedno dziecko.
- Przed użyciem go należy się upewnić, że produkt ten jest prawidłowo zmontowany, że wszystkie komponenty są umocowane i wszystkie mechanizmy blokujące są uruchomione. Upewnić się, że poszycie jest prawidłowo umocowane do struktury.
- Regularnie sprawdzać produkt i jego komponenty w celu zauważenia ewentualnych oznak uszkodzenia i/lub zużycia, pęknięć szwów i rozdarcia tkaniny. W razie uszkodzeń lub nieprawidłowości należy trzymać produkt z dala od dzieci, nie używać go i/lub nie próbować go naprawiać, ale zwracać się wyłącznie do wykwalifikowanego personelu.
- Należy być świadomym zagrożeń wynikających z obecności swobodnych płomieni lub innych źródeł ciepła takich, jak grzejniki, kominki, piece elektryczne i gazowe, itp.; nie zostawiać produktu w pobliżu takich źródeł ciepła.
- Upewnić się, że wszystkie możliwe źródła zagrożenia (na przykład: kable, sznury elektryczne, itp.) są trzymane poza zasięgiem dziecka.
- Nie zostawiać produktu z dzieckiem w miejscu, gdzie mogłoby ono użyć sznura, firanki lub innych przedmiotów do wspięcia się lub nawet uduszenia i powieszenia.
- W przypadku długiego wystawienia na słońce, przed użyciem produktu poczekać aż się ochłodzi.
- Zawsze używać pasa kroczonego w połączeniu z pasem brzuszny.
- Aby uniknąć poważnych obrażeń spowodowanych upadkiem i/lub wyslizgnięciem się należy zawsze

używać poprawnie zapiętych i wyregulowanych pasów bezpieczeństwa.

- Prawidłowe korzystanie z systemu ochronnego nie zwalnia z obowiązku właściwej opieki osoby dorosłej nad dzieckiem.
- Nie pozwalać innym dzieciom lub zwierzętom bawić się bez nadzoru w pobliżu wózka lub wspinać się po nim.
- Czynności montażu, demontażu i regulacji muszą być wykonywane wyłącznie przez osoby dorosłe. Upewnić się, czy osoby używające produkt (opiekunki, dziadkowie itp.) znają jego poprawne działanie.
- Podczas regulacji upewnić się, że elementy ruchome produktu nie wchodzą w kontakt z dzieckiem.
- Nie otwierać, zamykać oraz nie demontować produktu z dzieckiem w środku.
- Nieużywany produkt musi być umieszczony daleko od dzieci. Nie może być używany jako zabawka!
- Produkt ten nie służy do przenoszenia dziecka. Nigdy nie przenosić ani nie podnosić produktu, gdy znajduje się w nim dziecko.
- Nie dołączać nigdy do produktu ani do drążka na zabawki sznurków, pasków lub zabawek innych niż dostarczone: ryzyko uduszenia. Stosować wyłącznie drążek na zabawki dostarczony wraz z produktem.
- **RYZIKO UDUSZENIA:** Upewniać się zawsze, że uchwyty transportowe nie pozostały we wnętrzu siedziska i że znajdują się zawsze poza zasięgiem dziecka.
- Umieszczać zawsze uchwyty transportowe w odpowiednich gniazdach bocznych.
- Produkt ten zaprojektowano z myślą o użytkowaniu w środowisku domowym. Nie pozostawiać dziecka w produkcie podczas podróży innymi środkami transportu (np. pociągiem, metrem, autobusem, samolotem itd.).

## WARUNKI GWARANCJI

- Inglesina Baby S.p.A. gwarantuje, że niniejszy artykuł został zaprojektowany i wykonany zgodnie z ogólnymi normami/przepisami produktu, jakości i bezpieczeństwa obowiązującymi obecnie we Wspólnocie Europejskiej oraz Krajach komercjalizacji.
- Inglesina Baby S.p.A. gwarantuje, że w trakcie i po zakończeniu procesu produkcyjnego dany produkt został poddany wielu kontrolom jakości. Inglesina Baby S.p.A. gwarantuje, że w chwili zakupu u Autoryzowanego Sprzedawcy dany artykuł nie przedstawiał wad montażowych lub produkcyjnych.
- Niniejsza gwarancja nie unieważnia praw udzielanych konsumentowi przez obowiązujące przepisy krajowe, które mogą być różne w zależności od kraju, w którym produkt został zakupiony i które, w przypadku konfliktu, są priorytetowe w stosunku do treści niniejszej gwarancji.
- Gdyby w momencie zakupu lub podczas normalnego użytkowania w produkcie zauważono wady materiałowe i/lub produkcyjne, zgodnie z opisem w odpowiedniej instrukcji, firma Inglesina Baby S.p.A. uznaje ważność warunków gwarancji przez okres 24 miesięcy od daty zakupu produktu.
- Gwarancja obowiązuje wyłącznie w kraju, w którym produkt został zakupiony, o ile zakupu dokonano u autoryzowanego sprzedawcy.
- Gwarancja obowiązuje w przypadku pierwszego właściciela zakupionego artykułu.
- Gwarancja obejmuje darmową wymianę lub naprawę części, które okazują się uszkodzone z powodu wad produkcyjnych. Inglesina Baby S.p.A. zastrzega sobie prawo decydowania, według własnego uznania, czy podczas gwarancji produkt powinien zostać naprawiony czy wymieniony.
- Aby skorzystać z gwarancji, należy podać numer seryjny produktu i kopię paragonu wydanego podczas zakupu produktu, upewniając się, że wyraźnie widoczna jest na nim data nabycia produktu.

- Niniejsze warunki gwarancji tracą ważność, gdy:
  - produktu używano niezgodnie z przeznaczeniem wyraźnie wskazanym w odpowiedniej instrukcji obsługi.
  - produktu używano w sposób niezgodny z przewidzianym w odpowiedniej instrukcji obsługi.
  - produkt poddano naprawom w nieautoryzowanych i niezrzeszonych punktach serwisowych,
  - produkt poddano nieupoważnionym wyraźnie przez producenta zmianom i/lub naruszono jego integralność zarówno konstrukcyjną jak i włókienniczą; ewentualne zmiany w produktach zwalniają spółkę Inglesina Baby S.p.A. z wszelkiej odpowiedzialności,
  - wada spowodowana jest zaniedbaniem lub niedopatrzaniem w użytkowaniu (np. gwałtowne zderzenia części konstrukcyjnej, narażenie na agresywne substancje chemiczne itd.),
  - produkt nosi ślady normalnego zużycia (np. kółka, części ruchome, materiał) spowodowane przewidzianym codziennym przedłużonym i ciągłym zastosowaniem,
  - produkt został uszkodzony, nawet przypadkowo, przez samego właściciela lub osoby trzecie (na przykład podczas podróży samolotem lub innymi środkami transportu jako bagaż).
  - produkt wysłano do sprzedawcy w celu rozpatrzenia gwarancji bez oryginalnego paragonu i/lub numeru seryjnego bądź bez wyraźnie widocznej na paragonie daty zakupu i/lub numeru seryjnego.
- Ewentualne szkody spowodowane użytkowaniem akcesoriów niedostarczonych i/lub niezatwierdzonych przez spółkę Inglesina Baby nie są objęte naszą gwarancją.
- Inglesina Baby S.p.A. zrzeka się wszelkiej odpowiedzialności za uszkodzenia mienia lub obrażenia osób wynikające z niewłaściwego i/lub nieprawidłowego użycia wyrobu.
- Po upływie okresu gwarancyjnego, spółka gwarantuje serwisowanie własnych produktów w ciągu maksymalnie czterech (4) lat od daty wprowadzenia ich na rynek, po upływie których oceniona zostanie możliwość interwencji przypadku po przypadku.

#### CZĘŚCI ZAMIENNE / SERWIS POSPRZEDAŹNY

- Aby zapewnić doskonałe i długotrwałe funkcjonowanie produktu należy regularnie sprawdzać jego systemy bezpieczeństwa. W przypadku pojawienia się jakiegokolwiek problemu i/lub anomalii, zabrania się jego stosowania. Należy się natychmiast skontaktować z Autoryzowanym Sprzedawcą lub Serwisem Klientów Inglesina.
- Nie używać części wymiennych lub akcesoriów niedostarczonych i/lub niezatwierdzonych przez Inglesina Baby.

#### CO ZROBIĆ, GDY KONIECZNE JEST SERWISOWANIE

- W razie konieczności serwisowania produktu należy natychmiast skontaktować się ze Sprzedawcą produktów Inglesina, u którego dokonano zakupu upewniając się, że posiada się "Serial Number" (numer seryjny) produktu będącego przedmiotem zgłoszenia.
- Zadaniem Sprzedawcy jest skontaktowanie się ze spółką Inglesina, aby ocenić jak najodpowiedniejszy sposób interweniowania przypadku po przypadku i udzielić dalszych wskazówek.
- Serwis Obsługi spółki Inglesina udziela również wszystkich koniecznych informacji po przedłożeniu pisemnego zgłoszenia wypełnianego na odpowiednim formularzu znajdującym się na stronie internetowej: [www.inglesina.com](http://www.inglesina.com) w części Gwarancja i Serwis.

#### ZALECANIA DO CZYSZCZENIA I KONSERWACJI PRODUKTU

- Produkt ten wymaga regularnej konserwacji ze strony

użytkownika.

- Nigdy nie forsować mechanizmów lub ruchomych części; w razie wątpliwości najpierw sprawdzić instrukcje.
- Nie odkładać produktu, jeżeli jest jeszcze mokry i nie zostawiać go w wilgotnych pomieszczeniach, ponieważ mogłaby powstać pleśń.
- Przechowywać produkt w suchym miejscu.
- Chronić produkt przed czynnikami atmosferycznymi, wodą, deszczem lub śniegiem; ponadto długotrwałe wystawienie na słońce może spowodować zmianę koloru wielu materiałów.
- Czyścić plastikowe i metalowe części wilgotną ściereczką lub lekkim detergentem; nie używać rozpuszczalników, amoniaku lub benzyny.

#### ZALECENIA DOTYCZĄCE CZYSZCZENIA POKRYCIA Z TKANINY

- Zalecamy prać pokrycie oddzielnie od innych artykułów.
- Okresowo odświeżać części z tkaniny miękką szczotką do ubrań.
- Przestrzegać wskazówek dotyczących prania pokrycia z tkaniny przedstawionych na odpowiednich etykietkach.



Prać ręcznie w zimnej wodzie



Nie wybielać



Nie suszyć mechanicznie



Suszyć na płasko w cieniu



Nie prasować



Nie prać na sucho

Nie odwirowywać

- Przed użyciem lub przed odstawieniem dokładnie wysuszyć pokrycie z tkaniny.

#### INFORMACJE O BATERIACH: UWAGA!

- Urządzenie muzyczne leżaczka działa na 3 baterie 1,5 V typu AA (nie dołączono ich do produktu).
- Urządzenie to nadaje się do użytku wyłącznie w tym leżaczku.
- Postępować według wskazówek podanych w niniejszym rozdziale. W przeciwnym razie baterie mogą ulec uszkodzeniu, może wyciec z nich płyn lub ich trwałość może ulec ograniczeniu.
- Do gniazda baterii dostęp powinny mieć wyłącznie osoby dorosłe. Upewnić się, że gniazdo baterii jest dobrze zamknięte przed użyciem produktu.
- Nie łączyć ze sobą baterii nowych z używanymi.
- Nie łączyć ze sobą różnych typów baterii.
- Usuwać zawsze baterie rozładowane z gniazda, aby zapobiec wyciekowi płynu, który mógłby doprowadzić do uszkodzenia produktu.
- Gdyby z baterii wyciekł płyn, należy je natychmiast wymienić, a także wyczyścić gniazdo na baterie. Dokładnie umyć ręce w razie przedostania się na nie płynu.
- Nie próbować ładować baterii, które nie przewidują ładowania: grozi to ich wybuchem.
- Baterie, które można ładować, należy wyjąć przed naładowaniem ich.
- Ładować baterie pod nadzorem osoby dorosłej.
- Baterie powinny być włożone z zachowaniem prawidłowej biegunowości.
- W razie planowanego dłuższego nieużytkowania produktu



baterie należy zawsze wyjmować.

- Nie powodować zwarcia zacisków baterii.
- Trzymać baterie zawsze z dala od dzieci.
- Nie wystawiać produktu na deszcz; przedostanie się wody, jedzenia lub płynów doprowadzi do uszkodzenia obwodu elektronicznego.
- Nie wystawiać baterii na działanie wysokich temperatur.
- Nie wyrzucać baterii do ognia: mogłyby wybuchnąć lub mógłby wyciec z nich płyn.
- Podczas wymiany baterii należy zamknąć gniazdo dołączoną śrubą i umieścić urządzenie muzyczne w odpowiednim gnieździe.



#### Dyrektywa 2012/19/UE

- Dyrektywa europejska 2012/19/UE w sprawie zużytego sprzętu elektrycznego i elektronicznego (WEEE) przewiduje, że tego typu urządzenia nie powinny być utylizowane wraz ze zwykłymi odpadami

stałymi, a konieczna jest ich oddzielna zbiórka w celu zoptymalizowania procesu odzysku i recyklingu materiałów, z których sprzęt ten się składa i uniknięcia potencjalnego niekorzystnego wpływu dla zdrowia i środowiska ze względu na występowanie w nich substancji potencjalnie niebezpiecznych.

Symbol przekreślonego kosza na odpady umieszczany jest na wszystkich takich produktach, aby o tym przypominać. Odpady można przekazywać do specjalistycznych punktów zbiórki lub można je zwracać nieodpłatnie dystrybutorowi podczas zakupu nowego równoważnego urządzenia, a w przypadku urządzeń o wymiarach mniejszych niż 25 cm zwrot taki odbywa się bez obowiązku zakupu nowego produktu. W celu uzyskania dodatkowych informacji o prawidłowej utylizacji tego typu urządzeń należy się zwrócić do właściwego urzędu lokalnego.

# INSTRUKCJE

## SPIS KOMPONENTÓW

### rys. 1

- A Poszycie leżaczka + zakrzywiona rura siedziska
- B Adapter
- C Konstrukcja podstawy
- D Konstrukcja oparcia
- E Drążek na zabawki + 2 zaciski mocujące
- F Urządzenie muzyczne (o ile występuje)

## MONTAŻ KONSTRUKCJI

**rys. 2** Aby zmontować ramę leżaczka, należy połączyć konstrukcję oparcia (D) z podstawą (C) do momentu usłyszenia obu kliknięć świadczących o prawidłowym zamocowaniu.

## MONTAŻ POSZYCIA LEŻACZKA

**rys. 3** Za pomocą urządzenia regulacyjnego (D1) ustawić oparcie (D) w najbardziej pionowym położeniu.

**rys. 4** Założyć na konstrukcję oparcia (D) poszycie leżaczka (A) tak, aby prawidłowo przylegało.

**rys. 5** Włożyć zakrzywioną rurę siedziska (A1) w odpowiednie gniazda (C1) na konstrukcji podstawy (C) i utrzymując w pozycji ściśniętej oba kołki (D2) dokończyć mocowanie.

**rys. 6** **UWAGA! Sprawdzić, czy rura jest prawidłowo zaczepiona z obu stron poprzez pociągnięcie jej na zewnątrz.**

**rys. 7** Zakończyć zakładanie poszycia, zapinając wszystkie automatyczne zatrzaski tylne (A2).

## ZDEJMOWANIE I KONSERWACJA POSZYCIA LEŻACZKA

Prawidłowa konserwacja poszycia leżaczka przewiduje okresowe zdejmowanie jej.

**rys. 8** Odpiąć wszystkie tylne zatrzaski automatyczne (A2) i odłączyć poszycie leżaczka od konstrukcji oparcia (D).

**rys. 9** Utrzymując w pozycji ściśniętej oba kołki (D2), wyjąć zakrzywioną rurę siedziska (A1) z gniazd w podstawie (C1).

**rys. 10** Należy zwrócić szczególną uwagę przy wyjmowaniu zakrzywionej rury siedziska (A1), oddzielając ją przed czyszczeniem od tkaniny.

## ADAPTER

**rys. 11** Po umieszczeniu adaptera (B) na leżaczku przełożyć pasek kroczeniowy wraz zabezpieczeniem (A3)

poprzez odpowiedni otwór (B1).

**rys. 12** Następnie przełożyć paski lędźwiowe (A4) najpierw poprzez otwory na adapterze (B2), a następnie poprzez otwory na zabezpieczeniu paska kroczeniowego (A6).

## PASY BEZPIECZEŃSTWA

**UWAGA! Zapiąć zawsze dziecko pasami bezpieczeństwa.**

**rys. 13** Aby zapiąć pasy bezpieczeństwa, należy włożyć odcinki lędźwiowe (A4) w klamrę środkową (A5); używać zawsze paska kroczeniowego w połączeniu z paskiem brzuszny, regulując je w prawidłowy sposób.

**UWAGA! Nieprzestrzeganie tego ostrzeżenia może spowodować upadek lub wyslizgnięcie się dziecka i ryzyko zranienia.**

## REGULACJA OPARCIA

**rys. 14** Istnieje możliwość wyregulowania oparcia w 3 położeniach; należy użyć urządzenia środkowego (D1) i ustawić je w żądanym położeniu.

## FUNKCJA BUJACZKA

**rys. 15** Konstrukcja leżaczka ukształtowana jest tak, aby pełnić również funkcję kołyski.

Aby było to możliwe, wystarczy odblokować dźwignię tylną (D3), ustawiając ją w położeniu „stop”.

## UCHWYTY DO NOSZENIA

**rys. 16** Leżaczek wyposażony jest w boczne uchwyty do noszenia (A7). Gdy nie są używane, uchwyty muszą być umieszczone w odpowiednich gniazdach (A8) na tylnej stronie poszycia.

## DRAŻEK NA ZABAWKI

**rys. 17** Przygotować mocowanie drążka na zabawki (E), mocując oba zaciski (E1) do rury oparcia leżaczka w miejscach gniazd pokazanych na poszyciu (A8).

**rys. 18** Następnie włożyć drążek na zabawki (E) w obie szczeliny zacisku (E2).

**UWAGA! Nie używać nigdy drążka na zabawki w celu przenoszenia leżaczka.**

**rys. 19** Zabawki można łatwo odłączyć i ustawić ponownie (również w celu przeprowadzenia prawidłowej konserwacji), wyciągając je z ich z gniazd na drążku.



#### URZĂDZENIE MUZYCZNE (o ile występuje)

**rys. 20** Urządzenie muzyczne (F) wyposażone jest w zacisk mocujący (F1), a wkłada się je w odpowiednią kieszeń (F2) umieszczoną pod leżaczkiem.

#### FUNKCJE I UŻYTKOWANIE URZĄDZENIA MUZYCZNEGO

Urządzenie muzyczne działa na 3 baterie 1,5 V typu AA (nie dołączono ich do produktu).

**rys. 21** Aby włożyć baterie, należy otworzyć pokrywę (F3) na urządzeniu po odkręceniu i wyjęciu śruby (F4)

za pomocą śrubokręta krzyżakowego (nie dołączono do produktu).

**rys. 22** Włożyć baterie, przestrzegając wskazanej biegunowości.

**rys. 23** Zamknąć i zablokować pokrywę (F3) przy użyciu odpowiedniej śruby (F4).

**rys. 24** Aby uruchomić urządzenie, należy wyregulować głośność, a żeby je wyłączyć, należy użyć przełącznika (F5).

**rys. 25** Dostępne są 3 różne melodie. Aby je wybrać, należy naciskać na przycisk (F6).

## AVERTIZĂRI



**CITIȚI CU ATENȚIE INSTRUȚIUNILE ÎNAINTE DE UTILIZAREA PRODUSULUI ȘI PĂSTRAȚI-LE PENTRU A LE CONSULTA ÎN VIITOR. SIGURANȚA COPILULUI DUMNEAVOASTRĂ POATE FI ÎN PERICOL DACĂ NU RESPECTAȚI CU ATENȚIE ACESTE INSTRUȚIUNI. SIGURANȚA COPILULUI ESTE RESPONSABILITATEA DUMNEAVOASTRĂ. ATENȚIE! NU LĂSAȚI NICIODATĂ COPILUL NESUPRAVEGHEAT: AR PUTEA FI PERICULOS. FIȚI EXTREM DE ATENȚI CÂND UTILIZAȚI PRODUSUL.**

- Acest produs este adecvat copiilor nou-născuți și copiilor cu greutatea de până la 9 kg (aproximativ 6 luni).

#### ATENȚIE!

- NU LĂSAȚI NICIODATĂ COPILUL NESUPRAVEGHEAT.
- NU UTILIZAȚI LEAGĂNUL CÂND COPILUL POATE SĂ STEA AȘEZAT DE UNUL SINGUR.
- ACEST LEAGĂN NU ESTE ADECVAT PENTRU PERIOADE ÎNDELUNGATE DE SOMN.
- ESTE PERICULOS SĂ UTILIZAȚI ACEST LEAGĂN PE SUPRAFEȚE ÎNALTE, DE

#### EXEMPLU, MESE.

- FIXAȚI COPILUL BINE CU CENTURILE DE SIGURANȚĂ.
- NU UTILIZAȚI NICIODATĂ BARA CU JUCĂRII PENTRU A TRANSPORTA LEAGĂNUL.

- Consultați medicul înainte de a utiliza produsul pentru copii cu greutate scăzută la naștere și cu probleme de sănătate.
- Nu utilizați produsul în cazul în care copilul încearcă să se urce pe acesta, indiferent de vârsta sau greutatea acestuia.
- Acest leagăn nu înlocuiește landoul sau patul. Atunci când copilul are nevoie de somn, se recomandă așezarea acestuia într-un landou sau pe un pat adecvat.
- Nu utilizați leagănul dacă acesta prezintă componente rupte, deteriorate sau dacă lipsesc anumite componente.
- Nu utilizați accesorii sau piese de schimb neacceptate de producător.
- **PERICOL DE CĂDERE:** Mișcările copilului pot cauza deplasarea produsului. Nu poziționați niciodată produsul pe blaturi, mese, trepte, suprafețe înalte sau în apropierea scăriilor. Utilizați întotdeauna produsul pe o suprafață plană, stabilă și uscată.
- **PERICOL DE SUFOCARE:** Nu utilizați NICIODATĂ produsul pe o suprafață moale (pat, canapea, pernă) întrucât acesta ar putea să se răstoarne și să cauzeze sufocarea.

#### SIGURANȚĂ

- Verificați înainte de asamblare ca produsul și toate componentele sale să nu prezinte daune datorate transportului; în acest caz produsul nu trebuie utilizat și va trebui păstrat departe de copii.
- Pentru siguranța copilului dumneavoastră, înainte de a utiliza produsul, înlăturați și eliminați toate pungile din plastic și elementele ce fac parte din ambalaj și nu le lăsați la îndemâna nou-născuților și copiilor.
- Acest produs trebuie utilizat numai pentru un singur copil.
- Înainte de utilizare, asigurați-vă că produsul este asamblat corespunzător, toate componentele sunt fixate și toate dispozitivele de blocare sunt introduse. Asigurați-vă că ați fixat corect căptușeala de structura scaunului.
- Verificați cu regularitate produsul și componentele acestuia pentru a observa eventuale urme de deteriorare și/sau uzură, zone descusute și rupturi. În cazul deteriorării sau al funcționării defectuoase, țineți produsul la distanță de copii, nu îl utilizați și/sau nu încercați să îl reparați, în schimb, adresați-vă exclusiv personalului calificat.

- Trebuie să fiți conștienți de pericolele reprezentate de flăcările libere sau alte surse de căldură cum ar fi radiatoarele, șemineurile, sobele electrice și cu gaz, etc.: nu lăsați produsul în apropierea acestor surse de căldură.
- Asigurați-vă că toate sursele posibile de pericol (de exemplu: cabluri, fire electrice, etc.) sunt păstrate departe de copil.
- Nu lăsați produsul cu copilul în el unde există sfori, perdele sau alte lucruri pe care copilul ar putea să se cațere sau care i-ar putea cauza sufocarea sau strangularea.
- În caz de expunere prelungită la soare, așteptați ca produsul să se răcească înainte de a-l utiliza.
- Utilizați întotdeauna centura inghinală împreună cu cea abdominală.
- Pentru a preveni rănirea gravă ca urmare a căderilor și/ sau alunecărilor, utilizați întotdeauna centurile de siguranță corect prinse și reglate.
- Utilizarea corectă a sistemului de reținere nu înlocuiește necesitatea supravegherii de către un adult.
- Nu permiteți altor copii sau animale să se joace nesupravegheați în apropierea produsului sau să se cațere pe acesta.
- Operațiunile de montare, demontare și reglare trebuie să fie efectuate numai de către persoane adulte. Asigurați-vă că persoanele care utilizează produsul (dădacă, bunici, etc.) cunosc funcționarea corectă a acestuia.
- În timpul operațiunilor de reglare, asigurați-vă că părțile mobile ale produsului nu vin în contact cu copilul.
- Nu efectuați operațiuni de deschidere, închidere sau demontare a produsului când copilul se află în acesta.
- Când nu îl folosiți, produsul trebuie pus la loc, departe de copii. Produsul nu trebuie utilizat ca o jucărie!
- Produsul nu este destinat transportului copilului. Nu transportați sau ridicați produsul cu copilul înăuntru.
- Nu atașați niciodată de produs sau de bara cu jucării sfori, centuri sau alte jucării cu excepția celor furnizate: risc de strangulare. Utilizați exclusiv bara cu jucării furnizată cu produsul.
- **RISC DE STRANGULARE:** Asigurați-vă întotdeauna că mânerele pentru transport nu rămân în interiorul scaunului și că se află departe de copil.
- Amplasați întotdeauna mânerele pentru transport în locașurile laterale corespunzătoare.
- Se recomandă utilizarea acestui produs la domiciliul clientului. Nu lăsați copilul în produs când vă deplasați cu alte mijloace de transport (de exemplu, tren, metrou, autobuz, avion etc.).

## CONDIȚII DE GARANȚIE

- Inglesina Baby S.p.A. garantează că acest articol a fost proiectat și fabricat în deplin respect față de normele/regulamentele privind produsele, calitatea și siguranța acestora în vigoare în cadrul Comunității Europene și în Țările în care aceste produse sunt comercializate.
- Inglesina Baby S.p.A. garantează că în timpul și la încheierea procesului de producție, produsul a fost supus mai multor controale de calitate. Inglesina Baby S.p.A. garantează ca acest articol, în momentul achiziționării de la Distribuitorul Autorizat nu prezenta defecte de montaj și fabricație.
- Prezenta garanție nu anulează drepturile consumatorului recunoscute în legislația națională în vigoare, care poate fi diferită în funcție de țara în care produsul a fost achiziționat și ale cărei cerințe, în cazul în care intră în contradicție cu clauzele prezentei garanții, prevalează asupra conținutului prezentei garanții.
- Dacă produsul prezintă defecte ale materialelor și/sau defecte de fabricație constatate în momentul achiziției sau în timpul utilizării normale, astfel cum sunt descrise în manualul de instrucțiuni respectiv, Inglesina Baby S.p.A. Recunoaște valabilitatea garanției pentru o perioadă de 24 de luni consecutive de la data achiziției.

- Garanția este valabilă doar în țara în care produsul a fost achiziționat și dacă achiziția a fost efectuată de la un Vânzător autorizat.
- Garanția recunoscută este valabilă pentru primul proprietar al articolului achiziționat.
- Garanția acoperă înlocuirea sau repararea gratuită a pieselor despre care s-a constatat că prezintă defecte de fabricație. Inglesina Baby S.p.A. își rezervă dreptul de a decide din proprie inițiativă să aplice garanția prin repararea sau înlocuirea produsului.
- Pentru a beneficia de garanție, cumpărătorul trebuie să prezinte numărul de serie al produsului și copia chitanței eliberate în momentul achiziției produsului, asigurându-se că data achiziției este ușor lizibilă.
- Garanția nu este asigurată în cazul în care:
  - produsul este utilizat în diferite scopuri care nu sunt indicate în mod expres în manualul de instrucțiuni respectiv.
  - produsul nu este utilizat în conformitate cu manualul de instrucțiuni respectiv.
  - produsul a fost reparat în centre de asistență neautorizate sau nerecunoscute de către producător.
  - produsul a fost modificat și/sau manipulat, atât în ceea ce privește partea structurii, cât și cea textilă, fără autorizația expresă a producătorului. Eventuale modificări aduse produsului scutesc Inglesina Baby S.p.A. de orice responsabilitate.
  - defectul se datorează neglijenței sau neatenției în timpul utilizării (ex. lovirea violentă a părților structurii, expunerea la substanțe chimice agresive, etc.).
  - produsul prezintă urme de uzură normală (ex. roți, părți mobile, textile) datorate utilizării normale zilnice în mod prelungit.
  - produsul a fost deteriorat, inclusiv accidental, de proprietar sau de terțe părți (de exemplu, atunci când a fost expedit într-un bagaj utilizându-se mijloacele de transport aerian sau alte mijloace de transport).
  - produsul este trimis vânzătorului pentru a beneficia de asistență fără chitanța originală și/sau fără număr de serie sau când data de achiziție indicată pe chitanță și/ sau numărul de serie nu sunt ușor lizibile.
- Daunele datorate utilizării accesoriilor nelivrate și/sau neaprobate de Inglesina Baby, nu sunt acoperite de garanție.
- Inglesina Baby S.p.A. nu își asumă nicio responsabilitate pentru daune cauzate lucrurilor sau persoanelor ce derivă din utilizarea neadecvată și/sau incorectă a produsului.
- După expirarea perioadei de garanție, Societatea noastră garantează asistența propriilor produse pe o perioadă de maxim patru (4) ani de la data punerii pe piață a acestora; după această dată va fi evaluată posibilitatea de asistență pentru fiecare caz în parte.

## PIESE DE SCHIMB / ASISTENȚĂ POST-VÂNZARE

- Verificați cu regularitate dispozitivele de siguranță pentru a vă asigura de funcționarea corectă a acestora în timp. În cazul în care se prezintă probleme și/sau defecte de orice fel, utilizarea produsului este interzisă. Contactați imediat Vânzătorul Autorizat sau Serviciul de Asistență Clienți Inglesina.
- Nu utilizați piese de schimb sau accesorii care nu sunt furnizate și/sau aprobate de Inglesina Baby.

## CE TREBUIE SĂ FACEȚI DACĂ AVEȚI NEVOIE DE ASISTENȚĂ

- În cazul în care aveți nevoie de asistență privind produsul, contactați imediat Distribuitorul Inglesina de la care l-ați achiziționat; asigurați-vă că aveți la îndemână "Serial Number" (Numărul de serie) corespunzător produsului pentru care aveți nevoie de asistență.
- Distribuitorul are datoria de a contacta Inglesina cu scopul de a evalua modul cel mai potrivit de intervenție în funcție

de fiecare caz în parte și de a vă oferi indicațiile de care aveți nevoie.

• Serviciul de Asistență Inglesina vă stă la dispoziție cu toate informațiile necesare prin intermediul cererii scrise care poate fi completată pe site-ul web: [www.inglesina.com](http://www.inglesina.com) - secțiunea Garanție și Asistență.

#### SFATURI PENTRU CURĂȚAREA ȘI ÎNTREȚINEREA PRODUSULUI

- Acest produs necesită o întreținere regulată din partea utilizatorului.
- Nu forțați niciodată mecanismele sau componentele mobile; în caz de dubii, verificați mai întâi instrucțiunile.
- Nu puneți la păstrare produsul dacă este încă ud și nu-l lăsați în locuri umede deoarece s-ar putea forma mușci.
- Păstrați produsul într-un loc uscat.
- Protejați produsul de agenții atmosferici, apă, ploaie sau zăpadă; de asemenea expunerea continuă și prelungită la soare ar putea cauza schimbări de culoare a textilelor.
- Curățați componentele din plastic și din metal cu o cârpă umedă sau cu un detergent delicat; nu utilizați solvenți, amoniac sau benzină.

#### SFATURI PENTRU CURĂȚAREA CĂPTUȘELII TEXTILE

- Vă sfătuim să spălați căptușeala separat de alte articole.
- Împrospătați periodic părțile din material textil cu o perie moale pentru haine.
- Respectați regulile de spălare a căptușelii textile prezentate pe etichetele aferente.



Spălați cu mâna în apă rece



Nu înălbiți



Nu uscați mecanic



Uscați produsul la umbră



Nu călcați



Nu folosiți spălarea uscată

Nu centrifugați

- Uscați perfect căptușeala din material textil, înainte de a o utiliza sau de a o pune la loc.

#### INFORMAȚII DESPRE BATERII: ATENȚIE!

- Dispozitivul muzical al leagănelui funcționează cu 3 baterii de 1,5 V tip AA (nu sunt incluse).

• Acest dispozitiv nu este adecvat utilizării exclusive cu acest leagăn.

• Respectați indicațiile din acest paragraf, în caz contrar, este posibil ca bateriile să se deterioreze, să se scurgă sau să aibă o durată de viață mai scurtă.

• Doar adulții trebuie să utilizeze compartimentul bateriilor. Asigurați-vă că ați închis bine compartimentul bateriilor înainte de a utiliza produsul.

• Nu folosiți simultan bateriile noi și cele uzate.

• Nu folosiți simultan tipuri diferite de baterii.

• Scoateți întotdeauna bateriile descărcate din compartiment pentru a evita o posibilă scurgere a lichidului care ar putea deteriora produsul.

• În cazul în care lichidul se scurge din baterii, înlocuiți-le imediat având grijă să ștergeți carcasa. Spălați-vă bine pe mâini în cazul contactului cu lichidul scurs.

• Nu încercați să încărcați bateriile nereîncărcabile: este posibil ca acestea să explodeze.

• Scoateți bateriile reîncărcabile înainte de a le încărca.

• Reîncărcați bateriile sub supravegherea unui adult.

• Bateriile trebuie introduse cu polaritatea corectă.

• Scoateți întotdeauna bateriile în cazul neutilizării produsului pentru o perioadă îndelungată.

• Nu scurtcircuitați bornele bateriilor.

• Nu lăsați niciodată bateriile la îndemâna copiilor.

• Nu expuneți produsul la ploaie; infiltrarea apei, a alimentelor sau a altor lichide deteriorează circuitul electronic.

• Nu depozitați bateriile în locuri cu temperaturi extreme.

• Nu aruncați bateriile în foc, este posibil ca acestea să explodeze sau ca lichidul să se scurgă din acestea.

• Când înlocuiți bateriile, închideți din nou compartimentul utilizând șurubul prevăzut și re poziționați dispozitivul muzical în locașul corespunzător.

#### Directiva 2012/19/UE

• Directiva europeană 2012/19/UE privind deșeurile de echipamente electrice și electronice (DEEE) prevede că aceste aparate nu trebuie eliminate în locurile de stocare a deșeurilor solide urbane; acestea se colectează separat pentru optimizarea fluxului de valorificare și reciclare a materialelor care intră în componența deșeurilor și pentru prevenirea daunelor potențiale la adresa sănătății și mediului, cauzate de prezența substanțelor potențial periculoase.

Simbolul pubelei barate cu două linii în formă de X este marcat pe toate produsele pentru ca utilizatorul să-și aducă aminte de acesta.

Deșeurile pot fi depozitate la centrele de colectare sau pot fi predate gratuit distribuitorului la achiziția unui nou echipament de tip echivalent sau fără obligația de achiziție în cazul echipamentelor cu dimensiuni mai mici de 25 cm. Pentru informații suplimentare privind dezafectarea corectă a acestor aparate, vă puteți adresa serviciului public competent.



## INSTRUCȚIUNI

### LISTĂ COMPONENTE

#### fig. 1

- A** Husă leagăn + tub curbat scaun
- B** Adaptor
- C** Bază structură
- D** Structură spătar
- E** Bară jucării + 2 cleme de fixare
- F** Dispozitiv muzical (dacă este prevăzut)

### ASAMBLARE STRUCTURĂ

**fig. 2** Pentru a asambla cadrul leagănelui, fixați structura spătarului (**D**) de bază (**C**) până când auziți ambele clicuri care indică fixarea corectă.

### MONTARE HUSĂ LEAGĂN

**fig. 3** Acționând asupra dispozitivului de reglare (**D1**), amplasați spătarul (**D**) în poziție verticală.

**fig. 4** Acoperiți structura spătarului (D) cu husa leagănelui (A) atașând-o corect.

**fig. 5** Introduceți tubul curbat al scaunului (A1) în locașurile corespunzătoare (C1) situate pe baza structurii (C) și menținând apăsat ambele pene (D2), finalizați fixarea.

**fig. 6** **ATENȚIE! Verificați dacă tubul a fost fixat corect în ambele părți, trăgând de acesta spre exterior.**

**fig. 7** Finalizați acoperirea, închizând toate capsele posterioare (A2).

#### ÎNDEPĂRTAREA ȘI ÎNTREȚINEREA HUSEI LEAGĂNELUI

Se recomandă îndepărtarea periodică a husei leagănelui pentru întreținerea corectă a acesteia.

**fig. 8** Desfaceți toate capsele posterioare (A2) și scoateți husa leagănelui de pe structura spătarului (D).

**fig. 9** Menținând apăsat ambele pene (D2), scoateți tubul curbat al scaunului (A1) din locașurile situate pe bază (C1).

**fig. 10** Acordând atenție deosebită, scoateți tubul curbat al scaunului (A1), detașând materialul textil de pe tub înainte de a-l spăla.

#### ADAPTOR

**fig. 11** După ce ați poziționat adaptorul (B) pe leagăn, treceți centura de despărțire a picioarelor prevăzută cu protecție (A3) prin orificiul corespunzător (B1).

**fig. 12** Apoi, treceți main întâi centurile lombare (A4) prin orificiile situate pe adaptor (B2) și ulterior prin orificiile situate pe protecția cu care este prevăzută centura de despărțire a picioarelor (A6).

#### CENTURI DE SIGURANȚĂ

**ATENȚIE! Fixați copilul bine cu centurile de siguranță.**

**fig. 13** Pentru a fixa centurile de siguranță, introduceți părțile lombare (A4) în catarama centrală (A5); utilizați întotdeauna centura de despărțire a picioarelor împreună cu centura abdominală reglându-le în mod corect.

**ATENȚIE! Nerespectarea acestei măsuri de siguranță poate cauza căderea sau alunecarea copilului cu riscul de a se răni.**

#### REGLAREA SPĂTARULUI

**fig. 14** Spătarul poate fi reglat în 3 poziții; acționați asupra dispozitivului central (D1) și împingeți-l în poziția dorită.

#### FUNCȚIA DE BALANSOAR

**fig. 15** Structura leagănelui este adecvată pentru a îndeplini inclusiv funcția de balansoar.

Pentru a-l fixa, trebuie doar să deblocați maneta posterioară (D3) amplasând-o în poziția „oprit”.

#### MÂNERE DE TRANSPORT

**fig. 16** Leagănel este dotat cu mânere de transport laterale (A7). Când nu utilizați mânerul, reintroduceți-le în locașurile corespunzătoare (A8) situate în partea din spate a husei.

#### BARA CU JUCĂRII

**fig. 17** Înainte de a monta bara cu jucării (E), fixați ambele cleme (E1) de tubul spătarului leagănelui din dreptul locașurilor evidențiate pe husă (A8).

**fig. 18** Apoi, introduceți bara cu jucării (E) în ambele fante ale clemelor (E2).

**ATENȚIE! Nu utilizați niciodată bara cu jucării pentru a transporta leagănel.**

**fig. 19** Jucăriile pot fi desprinse și repositionate cu ușurință (chiar și la sfârșitul întreținerii corecte), scoțându-le din locașurile lor situate pe bară.

#### DISPOZITIV MUZICAL (dacă este prevăzut)

**fig. 20** Dispozitivul muzical (F) este dotat cu o clemă de fixare (F1) și se fixează de despărțitura corespunzătoare (F2) aflată sub leagăn.

#### FUNCȚIILE ȘI UTILIZAREA DISPOZITIVULUI MUZICAL

Dispozitivul muzical al leagănelui funcționează cu 3 baterii de 1,5 V tip AA (nu sunt incluse).

**fig. 21** Pentru a introduce bateriile, deschideți capacul (F3) situat pe dispozitiv scoțând șurubul (F4) cu o șurubelniță în cruce (nu este inclusă).

**fig. 22** Introduceți bateriile respectând polaritatea indicată.

**fig. 23** Închideți din nou capacul (F3) utilizând șurubul corespunzător (F4).

**fig. 24** Pentru a porni dispozitivul, reglați volumul acestuia și opriți-l apăsând pe întrerupător (F5).

**fig. 25** Sunt disponibile 3 melodii diferite; pentru a le selecta, apăsați pe buton (F6).

CS

## VAROVÁNÍ



NEŽ VÝROBEK ZAČNETE UŽÍVAT, PŘEČTĚTE SI POKYNY A USCHOVEJTE SI JE PRO BUDOUCÍ POUŽITÍ. NEBUDETE-LI POSTUPOVAT PODLE TĚCHTO POKYŇŮ, BEZPEČNOST VAŠEHO DÍTĚTE MŮŽE BÝT OHROŽENA.

ODPOVÍDÁTE ZA BEZPEČNOST SVÉHO DÍTĚTE.

UPOZORNĚNÍ! NENECHÁVEJTE DÍTĚ NIKDY BEZ DOZORU. MŮŽE TO

BÝT NEBEZPEČNÉ. PŘI POUŽÍVÁNÍ VÝROBKU MU VĚNUJTE MAXIMÁLNÍ POZORNOST.

- Tento výrobek je vhodný pro děti od narození do 9 kg (asi 6 měsíců věku).

#### UPOZORNĚNÍ!

- NENECHÁVEJTE DÍTĚ NIKDY BEZ DOZORU.
- NEPOUŽÍVEJTE LEHÁTKO, JESTLIŽE JE



## DÍTĚ SCHOPNOST SAMO SEDĚT.

- LEHÁTKO NENÍ VHODNÉ PRO DELŠÍ SPÁNEK.
- JE NEBEZPEČNÉ POUŽÍVAT LEHÁTKO NA VYVÝŠENÝCH PLOCHÁCH JAKO NAPŘ. NA STOLECH.
- VŽDY PRO DÍTĚ POUŽÍVEJTE BEZPEČNOSTNÍ PÁSY.
- LEHÁTKO SE NESMÍ NOSIT UCHOPENÍM ZA DRŽÁK PRO UPEVNĚNÍ HRAČEK.

- O použití lehátka pro děti narozené s nízkou porodní váhou nebo se zdravotními problémy se poraďte s lékařem.
- Bez ohledu na věk či hmotnost dítěte nepoužívejte lehátko, jestliže se dítě snaží po něm šplhat.
- Toto lehátko nenahrazuje kolébku ani postýlku. Jestliže potřebuje dítě spát, je vhodnější ho uložit do vhodné kolébky nebo postýlky.
- Nepoužívejte lehátko, jehož součásti jsou prasklé, poškozené nebo chybí.
- Nepoužívejte příslušenství ani náhradní díly neschválené výrobcem.
- **NEBEZPEČÍ PÁDU:** Pohyby dítěte se může lehátko posunout. Lehátko nedávejte nikdy na lavice, stoly, schody, stupně, vyvýšené plochy nebo do blízkosti schodišť. Lehátko dávejte jedině na rovnou, stabilní a suchou plochu.
- **NEBEZPEČÍ UDUŠENÍ:** NIKDY nedávejte lehátko na měkkou plochu (na postel, divan, polštář), protože by se mohlo překlopit a udusit dítě.

## BEZPEČNOST

- Než se pokusíte výrobek sestavit, ověřte, zda jeho součásti nevykazují poškození vzniklé v průběhu přepravy. Pokud ano, výrobek nemůže být používán a nesmí být v dosahu dětí.
- V zájmu bezpečnosti svého dítěte před použitím výrobků odstraňte veškeré igelitové sáčky a součásti balení a nedovolte, aby byly v dosahu novorozenců a dětí.
- Do lehátka uložte pouze jedno dítě.
- Před použitím se ujistěte, zda je lehátko řádně smontované, všechny součásti upevněné a všechna zajišťovací zařízení zapnutá. Ujistěte se, zda je potah řádně natažený na konstrukci.
- Pravidelně kontrolujte lehátko a jeho součásti na případné poškození a/nebo opotřebení, prasklé švy a potrhání. Při poškození nebo nefunkčnosti lehátka ho umístěte mimo dosah dítěte, nepoužívejte ho, nesnažte se ho opravit a s opravou se obraťte na kvalifikovaného opraváře.
- Berte v úvahu nebezpečí vyplývající z blízkosti otevřeného ohně či jiných zdrojů tepla jako radiátorů, krbů, elektrických či plynových kamen apod. Nestavějte výrobek do blízkosti těchto zdrojů tepla.
- Ujistěte se, že veškeré možné zdroje nebezpečí (např. kabely, elektrické vedení) jsou mimo dosah dítěte.
- Nenechávejte výrobek s dítětem na místě, kde by se mohlo vyšplhat po provazech, záclonách apod. nebo kterými by se mohlo zadusit či uškrtit.
- V případě dlouhého vystavení slunečnímu záření počkejte, než se produkt ochladí, a teprve potom jej můžete znovu používat.
- Vždy používejte mezinožní pás v kombinaci s břišním.

- Abyste zabránili vážným následkům pádů či sklouznutí, ujistěte se vždy, že bezpečnostní pásy jsou správně nastavené a zapnuté.
- Správné používání zádržného systému nenahrazuje řádný dohled dospělou osobou.
- Nedovolte, aby si v blízkosti výrobku bez dozoru hrály jiné děti či aby se na něj pokoušely vyšplhat.
- Výrobek mohou montovat, rozebírat či nastavovat výlučně dospělé osoby. Ujistěte se, že osoby, které výrobek používají (au-pair, prarodiče apod.) vědí, jak s ním správně zacházet.
- Při nastavování dávejte pozor, aby se dítě nedostalo do kontaktu s pohyblivými díly lehátka.
- Neotvírejte, nezavírejte a nerozebírejte výrobek, když je dítě v něm.
- Když není výrobek používán, je třeba jej uschovat tak, aby se k němu nemohly přiblížit děti. Výrobek nelze používat jako hračku!
- Lehátko není určeno pro přepravu dítěte. Nikdy lehátko nepřeppravujte ani nezvedejte, když v něm leží dítě.
- Nikdy do lehátka ani k držáku na hračky nepřidávejte šňůry, stuhy, pásky či jiné hračky než ty, které jsou dodané s lehátkem: nebezpečí uškrcení. Používejte výlučně držák na hračky dodaný s lehátkem.
- **RIZIKO UŠKRCENÍ:** Nezapomínejte se ujistit, že přepravní madla nezůstala v lehátku a jsou trvale mimo dosah dítěte.
- Přepravní madla je nutno vždy umístit do příslušných uložení na bocích lehátka.
- Tento výrobek je vyroben pro používání v domácím prostředí. Nenechávejte dítě v lehátku při cestování dopravními prostředky (například ve vlaku, metru, autobuse, letadle, atd.).

## PODMÍNKY ZÁRUKY

- Společnost Inglesina Baby S.p.A. zaručuje, že tento výrobek byl navržen a vyroben v souladu s obecnými pravidly/předpisy, které se vztahují ke kvalitě a bezpečnosti výrobku a které v současné době platí v zemích Evropského Společenství a v zemích komercializace.
- Společnost Inglesina Baby S.p.A. zaručuje, že v průběhu výrobního procesu a po jeho ukončení byl výrobek podroben několika kontrolám kvality. Společnost Inglesina Baby S.p.A. zaručuje, že tento výrobek při nákupu od autorizovaného prodejce byl bez vad, způsobených montáží nebo výrobou.
- Tato záruka nenarušuje práva přiznaná spotřebiteli vnitrostátními zákony v platném znění, které se mohou různit podle země, kde byl výrobek zakoupen. V případě rozporu s těmito záručními podmínkami platí tyto zákony.
- Jestliže se v okamžiku zakoupení nebo běžného používání projeví u výrobku vada materiálů a/nebo výrobní vada tak, jak je to popsáno v příslušném návodu k použití, firma Inglesina Baby S.p.A. uzná platnost záručních podmínek po dobu 24 po sobě jdoucích měsíců od data zakoupení.
- Záruka platí pouze v zemi, kde byl výrobek zakoupen, a za podmínky, že byl zakoupen u autorizovaného prodejce.
- Uznaná záruka platí pouze pro prvního vlastníka zakoupeného zboží.
- Záruka obnáší výměnu nebo bezplatnou opravu dílů, které se porouchají z důvodu výrobní vady. Firma Inglesina Baby S.p.A. si vyhrazuje právo rozhodnout, zda vyřídí záruku opravou nebo výměnou výrobku.
- Pro uplatnění záruky je nutno předložit sériové číslo výrobku a kopii dokladu o nákupu vystaveném v okamžiku nákupu výrobku a na kterém je jednoznačně čitelné datum nákupu.
- Tyto podmínky záruky zanikají, jestliže:
  - výrobek bude použit za jiným účelem, než je výslovně uvedeno v příslušném návodu k použití;
  - výrobek bude použit jiným způsobem, než je uvedeno v návodu k použití;
  - výrobek byl opravován v neautorizovaném a nepověřeném servisním středisku.



- výrobek podstoupil úpravy a/nebo manipulace; a to co se týče jak strukturální, tak i textilní části, které nejsou výslovně schváleny výrobcem. Eventuální změny na výrobku zbavují společnost Inglesina Baby S.p.A jakékoliv odpovědnosti.
- vada je způsobena nedbalostí nebo nepozorností (např. silné nárazy na strukturální části, vystavení agresivním chemickým látkám, atd.).
- výrobek vykazuje běžné opotřebení (např. kola, pohyblivé části, textil), vyplývající z dlouhodobého a trvalého denního používání.
- výrobek byl byt náhodně poškozen vlastníkem či třetími osobami (např. při poslání jako zavazadlo leteckou dopravou či jinými dopravními prostředky);
- výrobek bude předán prodejci za účelem servisu bez originálního dokladu o nákupu a/nebo bez sériového čísla, a/nebo nebude-li na dokladu o nákupu jednoznačně čitelné datum nákupu či sériové číslo.
- Eventuální škody způsobené použitím příslušenství, které není ve vybavení a/nebo není schváleno společností Inglesina Baby, nebudou zahrnuty do podmínek naší záruky.
- Společnost Inglesina Baby S.p.A. odmítá jakoukoli odpovědnost za škody způsobené věcem či osobám, vzniknou-li tyto v důsledku nevhodného a nesprávného používání výrobku.
- Po uplynutí záruky Společnost i nadále poskytuje asistenci na své výrobky maximálně do čtyř (4) let od data uvedení samotného výrobku na trh; po uplynutí této doby bude možnost zásahu přehodnocována případ od případu.

#### NÁHRADNÍ DÍLY / ASISTENCE PO PRODEJI

- Pravidelně kontrolujte bezpečnostní zařízení, abyste se ujistili, že výrobek stále funguje perfektně. V případě, že narazíte na jakékoli problémy a/nebo odchylky, výrobek nepoužívejte. Kontaktujte neprodleně autorizovaného prodejce nebo klientský servis společnosti Inglesina.
- Nepoužívejte náhradní díly či příslušenství nedodané či neschválené společností Inglesina Baby.

#### CO DĚLAT V PŘÍPADĚ POTŘEBY ASISTENCE

- Pokud potřebujete asistenci k výrobku, obraťte se ihned na prodejce Inglesina, u kterého jste výrobek zakoupili; ujistěte se, že máte sériové číslo pro daný výrobek, který je předmětem žádosti (číslo "Serial Number" je k dispozici v Kolekci 2010).
- Úkolem prodejce je kontaktovat společnost Inglesina pro posouzení nevhodnějšího způsobu intervence pro každý jednotlivý případ a následně poskytnout příslušné indikace.
- Servisní Služba Inglesina poskytne veškeré potřebné informace na základě vyplněné písemné žádosti na příslušném formuláři, který je k dispozici na webové stránce: [www.inglesina.com](http://www.inglesina.com) - část Záruka a Asistence.

#### DOPORUČENÍ K ČIŠTĚNÍ A ÚDRŽBĚ VÝROBKU

- Tento výrobek vyžaduje, aby uživatel prováděl pravidelnou údržbu.
- Nikdy se nesnažte mechanismy či jiné části dostat do pohybu násilím. Máte-li pochybnosti, přečtěte si nejprve pokyny.
- Neuschovávávejte produkt, pokud je mokrá, a nenechávejte jej ve vlhkém prostředí, aby se na něm nerozvinula plíseň.
- Uchovávejte výrobek na suchém místě.
- Chraňte výrobek před vlivem počasí, vody, deště či sněhu. Nepřetržitě a dlouhé vystavování slunci může u mnoha materiálů způsobit změnu barvy.
- Čistěte plastové a kovové části navlhčeným hadříkem s nepříliš agresivním čisticím prostředkem. Nepoužívejte rozpouštědla, čpavek či benzín.

#### DOPORUČENÍ K ČIŠTĚNÍ LÁTKOVÉHO POTAHU

- Doporučujeme prát odděleně od ostatních kusů prádla.
- Látkové části pravidelně přejíždějte jemným kartáčkem na oblečení.
- Respektujte pokyny pro praní potahu, které jsou uvedeny na příslušných etiketách.



Perte v ruce ve studené vodě



Nepoužívejte bělidla



Nesuňte mechanicky



Sušit roztažený ve stínu



Nežehlete



Neperte nasucho

Neodstřeďujte

- Než znovu začnete používat látkový potah nebo než jej uložíte, důkladně jej usušte.

#### INFORMACE O BATERIÍCH: UPOZORNĚNÍ!

- Přehrávač, který je součástí lehátko, funguje na baterie: jsou třeba tři baterie 1,5 V typu AA (nejsou součástí dodávky lehátko).
- Přehrávač je vhodný pro použití výlučně s lehátkem.
- Postupujte podle následujících pokynů, jinak by mohly baterie prasknout a mohla by z nich vytéct kapalina nebo by se mohla zkrátit jejich životnost.
- Do prostoru na baterie by měli mít přístup pouze dospělí osoby. Před zapnutím přehrávače se ujistěte, zda je prostor na baterie řádně zavřený.
- Nekombinujte nové baterie s použitými bateriemi.
- Nekombinujte baterie různého typu.
- Vybité baterie vyjměte bez prodlení z prostoru na baterie, aby z nich nevytekla kapalina, která by mohla poškodit výrobek.
- Pokud z baterií vyteče kapalina, bez prodlení je vyměňte a vyčistěte pečlivě prostor na baterie. Po případném kontaktu s vyteklou kapalinou si umyjte pečlivě ruce.
- Nesnažte se nabít baterie, které nejsou nabíjecího typu: mohly by explodovat.
- Před nabitím vyjměte nabíjecí baterie z prostoru na baterie.
- Baterie je nutno dobíjet pod dohledem dospělé osoby.
- Baterie je nutno vložit se správnou polaritou.
- Pokud nebudete výrobek používat delší dobu, baterie vyjměte.
- Nezkratujte svorky baterií.
- Baterie uchovávejte mimo dosah dětí.
- Nevystavujte výrobek dešti: zatékáním vody či jiných kapalin nebo i zbytky potravin mohou poškodit elektronický obvod.
- Neuchovávejte baterie v místech vystavených extrémním teplotám.
- Neodhazujte baterie do ohně: mohly by vybuchnout nebo by z nich mohla vytéct kapalina.
- Po výměně baterií uzavřete prostor na baterie šroubem dodaným s přehrávačem a umístěte přehrávač do příslušného uložení.



#### Směrnice 2012/19/EU

- Podle evropské směrnice 2012/19/EU o odpadních elektrických a elektronických zařízeních (OEEZ) se tato zařízení nesmí zpracovat jako běžný pevný komunální odpad, ale je nutno ho odevzdat do tříděného

odpadu pro optimalizaci sběru a recyklace materiálů, z nichž jsou vyrobená, a zabránění případnému poškození zdraví a životního prostředí potenciálně nebezpečnými látkami, které obsahují.

Na tuto skutečnost upozorňuje symbol přeškrtnuté popelnice vyznačený na všech výrobcích.

Odpady lze odevzdat do příslušných sběrných dvorů nebo bezplatně prodeji při zakoupení nového ekvivalentního zařízení či bez povinnosti opětovného nákupu v případě zařízení menších než 25 cm. Pro další informace o správném odstranění těchto zařízení se můžete obrátit na příslušný orgán státní zprávy.

# POKYNY

## SEZNAM SOUČÁSTÍ

### obr. 1

- A** Potah lehátka + ohnutá trubka sedátka
- B** Vložka
- C** Základna konstrukce
- D** Konstrukce opěradla
- E** Držák hraček + dvě upevňovací klipsy
- F** Přehrávač (*je-li ve výbavě*)

## SMONTOVÁNÍ DÍLŮ

**obr. 2** Pro smontování rámu lehátka zahákněte konstrukci opěradla (**D**) do základny (**C**) tak, aby bylo zřetelně slyšet zaklapnutí na doklad řádného sesazení.

## MONTÁŽ KRYTU LEHÁTKA

**obr. 3** Nastavovacím zařízením (**D1**) dejte opěradlo (**D**) do svislé polohy.

**obr. 4** Potáhněte konstrukci opěradla (**D**) potahem na lehátko (**A**) tak, aby byl řádně napnutý.

**obr. 5** Zasuňte ohnutou trubku sedátka (**A1**) do příslušných uložení (**C1**) v základně konstrukce (**C**) a upevněte ji stlačením obou příčlí (**D2**).

**obr. 6** **UPOZORNĚNÍ! Zatažením směrem ven zkontrolujte, zda je trubka řádně upevněná na obou stranách.**

**obr. 7** Dokončete potažení zapnutím všech zadních stiskacích knoflíků (**A2**).

## SEJMUTÍ A ÚDRŽBA POTAHU LEHÁTKA

Doporučujeme potah pravidelně stáhnout a vyprat ho.

**obr. 8** Odepněte všechny zadní stiskací knoflíky (**A2**) a stáhněte potah z konstrukce opěradla (**D**).

**obr. 9** Stlačte obě příčle (**D2**) a vytáhněte ohnutou trubku sedátka (**A1**) z uložení na základně (**C1**).

**obr. 10** Ohnutou trubku sedátka vyndávejte nanejdříve pozorně (**A1**) a před praním ji oddělte od potahu.

## VLOŽKA

**obr. 11** Po vložení vložky (**B**) do lehátka protáhněte mezinožní pás i s ochrannou vložkou (**A3**) příslušným oválným otvorem (**B1**).

**obr. 12** Pak protáhněte bederní pásy (**A4**) nejdříve oválnými otvory ve vložce (**B2**) a pak otvorem mezinožního pásu (**A6**).

## BEZPEČNOSTNÍ PÁSY

**POZOR! Vždy pro dítě používejte bezpečnostní pásy.**

**obr. 13** Pro upevnění bezpečnostních pásů zasuňte bederní úseky (**A4**) do prostřední spony (**A5**); nožní pás používejte pouze v kombinaci s břišním pásem. Pásy pak řádně nastavte.

**POZOR! Pokud nedodržíte tento pokyn, hrozí pád nebo sklouznutí dítěte a nebezpečí zranění.**

## NASTAVENÍ OPĚRADLA

**obr. 14** Opěradlo lze nastavit do jedné ze tří poloh: uvolněte prostřední zařízení (**D1**) a přestavte opěradlo rukou do požadované polohy.

## FUNKCE HOUPAČKY

**obr. 15** Konstrukce lehátka je uzpůsobena tak, aby bylo možné ho používat i jako houpačku.

Pro upevnění stačí uvolnit zadní páku (**D3**) a přestavit ji do polohy «stop».

## PŘEPRVNÍ MADLA

**obr. 16** Lehátko je opatřeno bočními přepravními madly (**A7**). Když nebudete madla používat, vložte je do příslušných uložení (**A8**) v zadní straně potahu.

## DRŽÁK NA HRAČKY

**obr. 17** Upevněte držák na hračky (**E**) zaklapnutím obou klipsů (**E1**) do trubky opěradla lehátka u uložení vyznačených na potahu (**A8**).

**obr. 18** Pak zasuňte držák na hračky (**E**) do obou otvorů klipsů (**E2**).

**UPOZORNĚNÍ! Lehátko se nesmí nosit uchopením za držák pro upevnění hraček.**

**obr. 19** Hračky lze snadno sejmou i upevnit (i po údržbě lehátka) vysunutím z držáčků na držáku.

## PŘEHŘÁVAČ (*je-li ve výbavě*)

**obr. 20** Přehrávač (**F**) je opatřen upevňovací klipsou (**F1**), kterou se upevní v kapsičce (**F2**) umístěné pod lehátkem.

## FUNKCE A POUŽÍVÁNÍ PŘEHŘÁVAČE

Přehrávač funguje na baterie: jsou třeba tři baterie 1,5 V typu AA (nejsou součástí dodávky lehátka).

**obr. 21** Pro vložení baterií otevřete víko (**F3**) po vyšroubování šroubu (**F4**) křížovým šroubovákem (nedodává se s přehrávačem).

**obr. 22** Umístěte baterie s dodržением správné polaritě.

**obr. 23** Zavřete víko (**F3**) a přišroubujte ho šroubem (**F4**).

**obr. 24** Přehrávač zapnete a vypnete a hlasitost nastavíte spínačem (**F5**).

**obr. 25** Přehrávač přehrává tři melodie, které lze vybrat tlačítkem (**F6**).

# FIGYELMEZTETÉSEK



A HASZNÁLAT ELŐTT OLVASSA EL FIGYELMESEN A HASZNÁLATI ÚTMUTATÓT, ÉS ŐRIZZE MEG KÉSŐBBI FELHASZNÁLÁS CÉLJÁBÓL. AMENNYIBEN NEM KÖVETI AZ ALÁBBI UTASÍTÁSOKAT, GYERMEKE BIZTONSÁGÁT VESZÉLYEZTETHETI.

A GYERMEK BIZTONSÁGÁÉRT MINDEN ESETBEN ÖN A FELELŐS.

FIGYELEM! NE HAGYJA A GYERMEKET ŐRIZETLENÜL, VESZÉLYES LEHET. A TERMÉK HASZNÁLATA SORÁN JÁRJON EL A LEHETŐ LEGNAGYOBB KÖRÜLTEKINTÉSSSEL.

- Ez a termék nem alkalmas az újszülöttektől egészen a 9 kg súlyú babáig (körülbelül 6 hónapos kor).

## FIGYELEM!

- NE HAGYJA A GYERMEKET ŐRIZETLENÜL, VESZÉLYES LEHET.
- NE HASZNÁLJA A PIHENŐSZÉKET, AMIKOR A BABA MÁR ÖNÁLLÓAN KÉPES ÜLNI.
- A PIHENŐSZÉK NEM ALKALMAS HOSSZABB ALVÁSRA.
- VESZÉLYES A PIHENŐSZÉKNEK, OLYAN EMELT FELÜLETEKEN VALÓ HASZNÁLATA, MINT PÉLDÁUL AZ ASZTAL.
- A GYERMEKET MINDIG KÖSSÉ BE A BIZTONSÁGI ÖVEKKEL.
- SOHA NE HASZNÁLJA A JÁTÉKRUDAT A PIHENŐSZÉK SZÁLLÍTÁSÁHOZ.

- Mielőtt a terméket kis súlyú vagy egészségügyi problémákkal küzdő újszülötteknél használná, kérje ki orvosa véleményét.
- Amennyiben a baba, a korától vagy a testsúlyától függetlenül, megpróbálna felmászni a termékre, kérjük azt

ne használja.

- A pihenőszék nem helyettesíti a bölcsőt vagy a kiságyat. Amikor a babának alvásra van szüksége célszerűbb egy arra alkalmas bölcső vagy kiságy használata.
- Ne használja a pihenőszéket, amennyiben törött, sérült vagy hiányos alkatrészeket talál azon.
- Ne használjon a gyártó által nem elfogadott kiegészítőket vagy pótalkatrészeket.
- **LEESÉS VESZÉLYE:** A baba mozgatai elmozdíthatják a terméket. Soha ne helyezze azt, pultra, asztalra, lépcsőfokra, emelt felületre vagy lépcső közelébe. Mindig vízszintes, stabil és száraz felületet használjon.
- **FULLADÁS VESZÉLYE:** SOHA ne használja puha felületen (ágy, kanapé, párna) mivel a termék felborulhat és fulladást okozhat.

## BIZTONSÁG

- Az összeállítás előtt ellenőrizze, hogy a terméken illetve az egyes alkatrészekben nem láthatók-e olyan sérülésekre utaló nyomok, amelyek a szállítás során keletkeztek. Amennyiben a termék sérült, ne használja, és tartsa gyermekektől távol.
- A gyermek biztonsága érdekében a termék használata előtt távolítsa el a csomagolóanyagokat és műanyag zsákokat, és tartsa ezeket csecsemőktől és kisgyermekektől távol.
- A terméket kizárólag egy babával lehetséges használni.
- Használat előtt bizonyosodjon meg arról, hogy a termék megfelelően legyen összeszerelve, hogy az összes alkotóelem be legyen akasztva és, hogy az összes rögzítőelem be legyen helyezve. Bizonyosodjon meg arról, hogy a burkolóanyag megfelelően legyen rögzítve a kerethez.
- Rendszeresen ellenőrizze a terméket és annak alkotóelemeit az esetleges sérülés és/vagy kopás jelek, szétbomlások és szakadások észrevételéhez. Sérülés vagy nem rendeltetésszerű működés esetén tartsa távol a terméket a gyerekektől, ne használja és/vagy ne próbálja azt megszerelni, hanem forduljon kizárólag szakképzett személyekhez.
- Ügyeljen a hőforrások (nyílt láng, radiátor, kandalló, villany vagy gázüzemű kályha, stb.) jelentette veszélyre.
- Győződjön meg arról, hogy a gyermek közelében nincsenek veszélyforrások (pl. kábelek, elektromos vezetékek, stb.).
- Amikor a gyermek benne tartózkodik, a babakocsit ne hagyja olyan helyen, ahol kötelek vagy egyéb tárgyak a gyermek olyan közelségében találhatóak, hogy a gyermek ezek segítségével felállhat, vagy ezek hatására a fulladás veszélynek lehet kitéve.
- Ha a termék hosszabb ideig a napon állt, a használat előtt várja meg, hogy kihűljön.
- A láb közötti biztonsági övet mindig a hasi övvel együtt használja.
- A leesés és/vagy kicsúszás jelentette súlyos sérülések elkerülése érdekében a biztonsági övet kösse be, és állítsa be megfelelően.
- A gyermekrögzítő rendszer megfelelő használata nem helyettesíti a felnőtt gondos felügyeletét.
- Ne hagyja, hogy gyermekek vagy állatok a babakocsi közelében játsszanak, vagy felmásszanak a babakocsira.
- A szét- és összeszerelési műveleteket kizárólag felnőttek végezhetik el. Győződjön meg arról, hogy a babakocsit használó személyek (bébiszitter, nagyszülők, stb.) ismerik a működését.
- A beállítási műveletek folyamán bizonyosodjon meg arról, hogy a termék mozgó részei ne érintkezzenek a babával.
- Ha a babakocsiban gyermek van, a kocsit szét- illetve összeszerelni, kinyitni és összecsukni tilos.
- Amikor a babakocsit nem használja, tárolja gyermekektől

távol. A babakocsi nem játékszer!

- A termék nem a babak szállításához lett tervezve. Soha ne szállítsa vagy emelje fel a terméket, amikor a baba benne található.
- Soha ne szereljen a termékre vagy a játékrúdra, kötelet, hevedert vagy a szolgáltatottaktól eltérő játékokat: fulladásveszély. Kizárólag a termékkel szolgáltatott játékrudat használja.
- **FULLADÁSVESZÉLY:** Bizonyosodjon meg mindig arról, hogy a szállítási fogantyú a helyükön legyenek és mindig elzárva legyenek a baba előtt.
- A szállítási fogantyúkat mindig helyezze vissza az erre tervezett oldalsó helyekre.
- A terméket otthoni környezetbe való használatra tervezték. Amikor egyéb közlekedési eszközön utazik (pl. vonat, metró, busz, repülőgép, stb.) ne hagyja a gyermeket a termékbe.

#### A JÓTÁLLÁS FELTÉTELEI

- Az Inglesina Baby S.p.A. garantálja, hogy a terméket az Európai Közösségben valamint azokban az országokban, ahol a termék kereskedelmi forgalomban kapható érvényes termék és minőségi valamint biztonsági szabványoknak/ előírásoknak megfelelően tervezték és gyártották.
- Az Inglesina Baby S.p.A. szavatolja, hogy a terméket a tervezési folyamatok során illetve azt követően számos minőségi ellenőrzésnek alávetették. A gyártó kezességét vállal azért, hogy a termék a márküzletben történő vásárlás pillanatában gyártási és összeszerelési hibáktól mentes.
- Ez a garancia nem befolyásolja a hatályos nemzeti jogszabályokban meghatározott fogyasztói jogokat, mely attól az országtól függően változhat, ahol a terméket megvásárolták, és a szóban forgó jogszabályok - ellentét esetén - felülírják a jelen garanciát.
- Abban az esetben, ha a termékénél anyaghiba és/vagy gyártási hiba merül fel a megvásárlás időpontjában vagy a rendeltetésszerű használat során, a vonatkozó utasításnak megfelelően a L'Inglesina Baby S.p.A. 24 havi garanciát vállal a vásárlás keltétől kezdődően.
- A garancia kizárólag azokban az országokban érvényes, ahol a terméket megvásárolták, amennyiben a vásárlás engedéllyel rendelkező viszonteladótól történt.
- A vállalt garancia a termék első vevőjére érvényes.
- Garancia alatt a gyártási hiba miatt meghibásodott alkatrészek ingyenes cseréje vagy javítása értendő. Az Inglesina Baby S.p.A. fenntartja a jogot arra, hogy saját belátása szerint eldöntse, hogy a garancia vonatkozik-e a termék javítására vagy cseréjére.
- A garancia felhasználásához meg kell adni a termék gyártási számát és be kell mutatni a termék megvásárlásakor kapott bizonylatot ellenőrizve, hogy a bizonylaton a vásárlás kelte tisztán olvasható legyen.
- A jelen jótállás megszűnik, amennyiben:
  - a terméket a vonatkozó használati utasításban kifejezetten meghatározott rendeltetésszerű használatól eltérő célra használják.
  - a terméket a vonatkozó használati utasításban meghatározottaknak nem megfelelő módon használják.
  - a terméket nem márkaszervizben vagy azzal egyenértékű szakszervizben javították.
  - a termék szerkezeti vagy a textilből készült elemeket érintő a gyártó által nem jóváhagyott módosításokon és/vagy változtatásokon esett át. A terméken végzett esetleges módosítások felmentik a L'Inglesina Baby S.p.A.-t minden nemű felelősség alól.
  - a meghibásodás hanyagságból vagy gondatlanságból következett be (pl. heves ütközések nyoma a szerkezeti elemeken, agresszív vegyi anyagok nyomai, stb.).
  - a terméken hosszantartó, rendszeres használatából eredő kopás vagy elhasználódás jelei láthatóak (pl. kerek, mozgó alkatrészek, szövet).
  - a terméket elküldték a viszonteladónak a vásárlást

igazoló eredeti bizonylat és/vagy a gyártási szám nélkül vagy, ha a bizonylaton nem tisztán olvasható a vásárlás dátuma és/vagy a gyártási szám.

- a terméket elküldték a viszonteladónak a vásárlást igazoló eredeti bizonylat és/vagy a gyártási szám nélkül vagy, ha a bizonylaton nem tisztán olvasható a vásárlás dátuma és/vagy a gyártási szám.
- Azon károk esetében, amelyek a termékhez nem tartozó és/vagy a gyártó által nem jóváhagyott termékek használatából származik, a gyártó nem vállal jótállást.
- A L'Inglesina Baby S.p.A. nem vonható felelősségre a termék nem rendeltetésszerű és/vagy hibás használata miatt bekövetkezett károkért és/vagy személyi sérülésekért.
- A jótállási időszak lejártát követően a gyártó továbbra is vállalja a termék javítását a termék piacra történő bevezetését követően legfeljebb négy (4) évig. Ezen időszakot követően a gyártó esetenként mérlegeli a beavatkozás elvégzésének lehetőségét.

#### CSEREALKATRÉSZEK / VEVŐSZOLGÁLAT

- Vizsgálja át a biztonsági rendszereket rendszeresen, és ellenőrizze a megfelelő működését. Amennyiben problémákat és/vagy rendellenességeket fedez fel, ne használja a terméket. Lépjen kapcsolatba a gyártó Vevőszolgálatával vagy egy Márkaszervizzel.
- Nem a L'Inglesina Baby S.p.A. által gyártott és/vagy jóváhagyott cserealkatrészek vagy tartozékok használata tilos.

#### HOGYAN KÉRJÜNK VEVŐSZOLGÁLATI SEGÍTSÉGET

- Amennyiben a termékjavításra szorul, lépjen haladéktalanul kapcsolatba azzal az Inglesina viszonteladóval, ahol a terméket vásárolta. Bizonyosodjon meg arról, hogy meg tudja adni termék gyártási számát (a „Serial number” (gyártási szám) a 2010 kollekcióval került bevezetésre).
- A viszonteladó feladata, hogy kapcsolatba lépjen a gyártóval, aki esetenként mérlegeli az elvégzendő beavatkozást és utasításokat ad ezzel kapcsolatban.
- A gyártó vevőszolgálatára kérésre a vásárló rendelkezésére bocsátja a szükséges adatokat. Amennyiben információra van szüksége, töltsse ki az alábbi hólnapon található űrlapot: [www.inglesina.com](http://www.inglesina.com) - Jótállás és Vevőszolgálat rész.







#### TANÁCSOK A TERMÉK TISZTÍTÁSÁVAL ÉS KARBANTARTÁSÁVAL KAPCSOLATOSAN

- A termék rendszeres tisztítást és karbantartást igényel a vásárló részéről.
- Ne erőltesse a termék mozgató rendszereit vagy mozgó alkatrészeit; amennyiben kérdése merülne fel, előbb olvassa el az útmutatót.
- Ne tegye el a terméket, ha még nedves, és ne tárolja nedves környezetben, mert ez elősegíti a penészképződést.
- Tárolja száraz, hűvös helyen.
- Védje a terméket az időjárási tényezők hatásaitól (pl. víz, eső, hó), valamint a hosszan tartó napsütéstől, mert ennek hatására egyes anyagok elszíneződhetnek.
- A műanyag és fém alkatrészek tisztításához használjon nedves rongyot és enyhe tisztítószer; oldószerek, ammónia vagy benzin használata tilos.

#### TANÁCSOK A TEXTIL HUZATOK TISZTÍTÁSÁVAL KAPCSOLATOSAN

- Azt tanácsoljuk, mossa a huzatokat külön.
- Egy puha ruhakefével kefélje át rendszeresen a huzatokat.
- A huzatok mosásakor kövesse a huzatokba varrt címkéken szereplő utasításokat.



	Kézszel, hideg vízben mosható
	Nem fehéríthető
	Nem szárítható gépben
	Árnyékban kiterítve szárítandó
	Nem vasalható
	Nem vegytisztítható
Ne tegye centrifugába	

- Mielőtt a huzatokat használná vagy elrakná, hagyja, hogy megszáradjanak.

#### ELEMEKRE VONATKOZÓ INFORMÁCIÓK: FIGYELEM!

- A pihenőszék zenekészüléke elemmel működik, 3 darab 1,5 Voltos AA típusú elemmel (nem tartozék).
- A zenekészülék kizárólag ehhez a pihenőszékhez való használatra alkalmas.
- Tartsa be a jelen bekezdés utasításait, máskülönben az elemek megrepedhetnek, folyadék szivároghat belőlük vagy csökkenhet az időtartamuk.
- Az elemtartó rekeszhez kizárólag a felnőtteknek kéne hozzáférniük. A termék használatát megelőzően bizonyosodjon meg arról, hogy az elemtartó rekesz megfelelően be legyen zárva.
- Ne keverje össze az új elemeket a használtakkal.
- Ne keverjen össze különböző típusú elemeket.
- Mindig távolítsa el a lemerült elemeket a rekeszből, hogy megakadályozza a folyadék kiszivárgását, ami sérüléseket okozhat a termékben.
- Amennyiben az elemekből folyadék szivárogna, azonnal cserélje ki azokat és megfelelően tisztítsa meg az elemtartót. A kiszivárgott folyadékkal való érintkezés esetén alaposan

mossa meg a kezét.

- Ne próbálja meg feltölteni a nem újratölthető típusú elemeket: felrobbanhatnak.
- A feltöltést megelőzően távolítsa el az újratölthető elemeket.
- Felnőtt felügyelete alatt töltsé újra az elemeket.
- Az elemeket a megfelelő polaritással szükséges behelyezni.
- A termék hosszútávú nem használata esetén mindig távolítsa el az elemeket.
- Ne zárja rövidre az elemek érintkezőit.
- Az elemeket mindig tartsa távol a gyermekektől.
- Ne tegye ki a terméket az esőnek; a víz, étel vagy egyéb folyadék beszivárgások károkat okoznak az elektromos áramkörben.
- Ne helyezze az elemeket extrém hőmérsékletű helyekre.
- Ne dobja az elemeket tűzbe, felrobbanhatnak vagy kiszivároghat belőlük a folyadék.
- Az elemek cseréjekor zárja vissza az elemtartó rekeszt a szolgáltatott csavar segítségével és helyezze be a helyére a zenekészüléket.



#### 2012/19/UEU irányelv

- Az elektromos és elektronikus berendezések hulladékairól (WEEE) szóló 2012/19/EU európai irányelv előírja, hogy tilos az elektromos és elektronikus berendezések hulladékainak szilárd települési hulladékokkal együtt történő ártalmatlanítása, és hogy az ilyen hulladékot elkülönítve kell gyűjteni a készülékeket alkotó anyagok újrafeldolgozásának és hasznosításának optimalizálása, valamint az egészségre és a környezetre potenciálisan káros anyagok által okozott lehetséges károk megelőzése érdekében.

A termékeken feltüntetett áthúzott kuka szimbólum erre emlékeztet.

A hulladékokat az erre kijelölt gyűjtőhelyeken lehet leadni, vagy ingyen át lehet adni a forgalmazónak megegyező típusú, új készülék vásárlása esetén vagy 25 cm-nél kisebb méretű készülékek esetében vásárlási kötelezettség nélkül. Ezeknek a készülékeknek a helyes leadásával kapcsolatos további információért forduljon az illetékes közszolgálatához.

HU

## UTASÍTÁS

### AZ ALKATRÉSZEK JEGYZÉKE

#### 1. ábra

- A Pihenőszék huzat + hajlított ülészső
- B Szűkítő
- C Szerkezet alapja
- D Háttámla szerkezete
- E Játékrúd + 2 Rögzítőkapocs
- F Zenekészülék (amennyiben van)

### SZERKEZET ÖSSZESZERELÉSE

**2. ábra** A pihenőszék vázának az összeszereléséhez, akassza be a háttámla szerkezetet (D) az alapba (C) addig míg nem hallja a megfelelő rögzítést jelző két Kattanást.

### PIHENŐSZÉK HUZATÁNAK A FELSZERELÉSE

**3. ábra** A beállítási eszköz szabályozásával (D1), helyezze a háttámlát (D) a lehető legfüggőlegesebb helyzetbe.

**4. ábra** Fedje el a háttámla szerkezetét (D) a pihenőszék Huzatának a segítségével (A) annak megfelelő illeszkedésével.

**5. ábra** Helyezze be a hajlított ülészsőveket (A1) a megfelelő helyükre (C1) a szerkezet alapján (C) és a két pecek megnyomásával (D2) fejezze be a beakasztást.

**6. ábra FIGYELEM! Ellenőrizze, a cső megfelelő beakasztását mindkét oldalon, annak kifelé való húzásával.**

**7. ábra** Fejezze be a huzat felhelyezését, az összes hátsó patentkapocs begombolásával (A2).

### A PIHENŐSZÉK HUZATÁNAK AZ ELTÁVOLÍTÁSA ÉS KARBANTARTÁSA

Javasoljuk, hogy időszakosan távolítsa el a pihenőszék Huzatát a megfelelő karbantartás érdekében.

**8. ábra** Gombolja ki az összes hátsó patentkapcsot (A2) és húzza ki a pihenőszék Huzatát a háttámla szerkezetéből (D).

**9. ábra** Mindkét pecket megnyomva (D2), húzza ki a hajlított ülészsövet (A1) az alapon lévő helyükről (C1).

**10. ábra** A hajlított ülészső eltávolításánál Különösen ügyeljen arra, hogy (A1), szétválassza azt a textiltől a mosást megelőzően.

### SZŰKÍTŐ

**11. ábra** Miután felhelyezte a Szűkítőt (B) a pihenőszéken, húzza át a védelemmel ellátott lábelválasztót (A3) a megfelelő bújatón keresztül (B1).



**12. ábra** Majd húzza át az ágyékhevedereket (A4) előbb a Szúkító bújatóin keresztül (B2) majd a lábélváltáston lévőkön (A6).

#### BIZTONSÁGI ÖVEK

**FIGYELEM! A gyermeket mindig kösse be a biztonsági övekkel.**

**13. ábra** A biztonsági övek becsatolásához, helyezze be az ágyékhevedereket(A4) a középső övcsatba (A5); a lábélváltató övet mindig a középső övvel együtt használja, és állítsa be azokat megfelelő módon.

**FIGYELEM! Ha nem követi ezen biztonsági előírást, a gyermek kieshet vagy kicsúszhat a kocsiból, és megsérülhet.**

#### HÁTTÁMLA BEÁLLÍTÁSA

**14. ábra** A háttámlát 3 helyzetben lehetséges beállítani; a középső eszköz segítségével (D1) helyezze a háttámlát a megfelelő helyzetbe.

#### RINGATÓ FUNKCIÓ

**15. ábra** A pihenőszék szerkezete úgy került kialakításra, hogy az ringatóként is szolgáljon.

A rögzítéséhez elég ha reteszeli a hátsó kart (D3) «stop» állásba helyezve azt.

#### SZÁLLÍTÁSRA SZOLGÁLÓ FOGANTYÚK

**16. ábra** A pihenőszék oldalsó szállító fogantyúkkal van felszerelve (A7). Amikor nem használja azokat, a fogantyúkat mindig a megfelelő helyükre szükséges visszahelyezni (A8) a Huzat hátsó részén.

#### JÁTÉKRÚD

**17. ábra** Kezdje el a játékrúd rögzítését (E), mindkét pecek beakasztásával (E1) a pihenőszék háttámla rúdjaiba, a Huzaton feltüntetett helyeken (A8).

**18. ábra** Majd helyezze be a játékrudat (E) a pecek mindkét nyílásába (E2).

**FIGYELEM! Soha ne, használja a játékrudat a pihenőszék szállításához.**

**19. ábra** A játékokat könnyen le lehet venni és visszahelyezni (a megfelelő karbantartás céljából is), a rúdon lévő helyükről való kihúzással.

#### ZENEKÉSZÜLÉK (amennyiben van)

**20. ábra** A zenekészülék (F) rögzítő pecekkel van ellátva (F1) és beakasztható a pihenőszék alatt található (F2) megfelelő zsebbe.

#### ZENEKÉSZÜLÉK FUNKCIÓI ÉS HASZNÁLATA

A pihenőszék zenekészüléke elemmel működik, 3 darab 1,5 Voltos AA típusú elemmel (nem tartozék).

**21. ábra** Az elemek behelyezéséhez, nyissa ki a berendezésben lévő (F3) fedelet a csavar (F4) csillagszavarhúzóval való eltávolításával (nem tartozék).

**22. ábra** Helyezze el az elemeket a jelzett polaritás betartásával.

**23. ábra** Zárja vissza a fedelet (F3) a megfelelő csavar segítségével(F4).

**24. ábra** A készülék elindításához, szabályozza be a hangerőt és kapcsolja ki, nyomja meg a kapcsolót (F5).

**25. ábra** 3 különböző dallam áll rendelkezésre; a kiválasztásukhoz nyomja meg a gombot (F6).

## ВНИМАНИЕ



ПРОЧЕТЕТЕ ВНИМАТЕЛНО ИНСТРУКЦИИТЕ ПРЕДИ УПОТРЕБА И ГИ ЗАПАЗЕТЕ ЗА БЪДЕЩИ СПРАВКИ. СИГУРНОСТТА НА ВАШЕТО ДЕТЕ МОЖЕ ДА БЪДЕ ЗАСТРАШЕНА, АКО НЕ СПАЗВАТЕ ВНИМАТЕЛНО ТЕЗИ ИНСТРУКЦИИ.

СИГУРНОСТТА НА ДЕТЕТО Е ВАША ОТГОВОРНОСТ.

ВНИМАНИЕ! НИКОГА НЕ ОСТАВЯЙТЕ ДЕТЕТО, БЕЗ НАБЛЮДЕНИЕ: МОЖЕ ДА Е ОПАСНО. ОБЪРНЕТЕ ГОЛЯМО ВНИМАНИЕ ПРИ ИЗПОЛЗВАНЕ НА ТОЗИ ПРОДУКТ.

- Този продукт е подходящ за деца от раждането до достигане на тегло от 9 кг (около 6-месечна възраст).

### ВНИМАНИЕ!

- НИКОГА НЕ ОСТАВЯЙТЕ ДЕТЕТО, БЕЗ НАБЛЮДЕНИЕ.
- НЕ ИЗПОЛЗВАЙТЕ ШЕЗЛОНГА, КОГАТО ДЕТЕТО МОЖЕ САМОСТОЯТЕЛНО ДА СТОИ СЕДНАЛО.
- ТОЗИ ШЕЗЛОНГ НЕ Е ПОДХОДЯЩ ЗА ПРОДЪЛЖИТЕЛЕН СЪН.
- ОПАСНО Е ИЗПОЛЗВАНЕТО НА ШЕЗЛОНГА ВЪРХУ ПОВДИГНАТИ ПОВЪРХНОСТИ, НАПРИМЕР МАСИ.
- ВИНАГИ ПОСТАВЯЙТЕ ПРЕДПАЗНИТЕ КОЛАНИ НА ДЕТЕТО.
- НИКОГА НЕ ИЗПОЛЗВАЙТЕ ПОСТАВКАТА ЗА ИГРИ ЗА ПРЕНАСЯНЕ НА ШЕЗЛОНГА.

• Потърсете мнението на Вашия лекар, преди да използвате продукта за деца, родени с тегло под нормата

или със здравословни проблеми.

- Да не се използва, ако детето се опитва да секатери върху продукта, независимо от възрастта или теглото.
- Този шезлонг не замества люлката или леглото. Когато детето се нуждае от сън, по-удачно е да използвате подходяща люлка или легло.
- Не използвайте шезлонга при наличие на счупени, повредени или липсващи части.
- Не използвайте аксесоари или резервни части, които не са одобрени от производителя.
- **ОПАСНОСТ ОТ ПАДАНЕ:** Движенията на детето могат да доведат до изместване на продукта. Никога не го поставяйте на балкони, маси, стъпала, повдигнати повърхности или в близост до стълбища. Използвайте го винаги върху равни, стабилни и сухи повърхности.
- **ОПАСНОСТ ОТ ЗАДУШАВАНЕ:** Да не се използва НИКОГА върху мека повърхност (легло, диван, възглавница), тъй като продуктът може да се преобърне и да предизвика задушаване.

## БЕЗОПАСНОСТ

- Преди да сглобите продукта, проверете дали всички части са здрави и без транспортни дефекти. В случай на такива, продуктът не трябва да се използва и трябва да се държи далеч от достъпа на деца.
- За сигурността на вашето дете, преди да използвате продукта, отстранете всички пластмасови пликове и елементи от опаковката, и ги пазете далеч от достъпа на новородени и деца.
- Продуктът трябва да се използва само с едно дете.
- Преди употреба се уверете, че продуктът е правилно сглобен, че всички компоненти са закрепени и всички ключващи устройства са поставени. Уверете се, че калъфът е правилно закрепен към конструкцията.
- Редовно проверявайте продукта и компонентите му, за да потърсите за признаци на повреда и/или износване, разпрани шевове или разкъсвания. При повреда или неправилно действие дръжте продукта на недостъпни за деца места, не го използвайте и/или не се опитвайте да го ремонтирате; доверявайте се единствено на квалифициран персонал.
- Осъзнайте опасностите, свързани с наличие на свободни пламъци или други източници на топлина, като радиатори, камини, електрически и газови пещки, друго: не оставяйте продукта близо до такива източници на топлина.
- Проверете дали всички възможни източници на опасност (например: кабели, електрически жици, друго) са далече от достъпа на детето.
- Не оставяйте продукта с детето вътре, когато корди, тенди или друго, може да се използват от детето, за изкачване или да доведат до задушаване или удушване.
- При продължително излагане на слънце, изчакайте първо продукта да изстине преди повторно използване.
- Използвайте колана през крачетата заедно с коремният колан.
- За недопускане на сериозни наранявания от падания и/или изплъзвания, винаги използвайте предпазните колани, правилно захванати и регулирани.
- Правилното използване на системата за обезопасяване не замества съответния надзор от страна на възрастен човек.
- Не позволявайте на други деца или животни да си играят без наблюдение, в близост до продукта или да се качват върху него.
- Операциите по монтаж, демонтаж и регулиране, трябва да се извършват само от възрастни лица. Проверете дали използваният продукт (детегледачка, баби, други), е запознат с правилното му използване.
- При операциите за регулиране се уверявайте, че движещите се части на продукта не влизат в контакт с

детето.

- Не предприемайте и не извършвайте действия по отваряне, затваряне или демонтаж на продукта, когато детето е на него.
- Когато не се използва, продукта се прибира и при всички случаи, се държи далеч от достъпа на деца. Продуктът не трябва да се използва като играчка!
- Продуктът не е предназначен за пренасяне на детето. Никога не пренасяйте или повдигайте продукта с детето в него.
- Никога не добавяйте към продукта или към поставката за играчки въжета, ремъци или играчки, различни от включените в комплекта: риск от задушаване. Използвайте единствено поставката за играчки, доставена с продукта.
- **РИСК ОТ ЗАДУШАВАНЕ:** Винаги се уверявайте, че дръжките за пренасяне не са останали в седалката и че винаги са извън достъпа на детето.
- Винаги прибирайте дръжките за пренасяне в специалните странични гнезда.
- Този продукт е предназначен за употреба в домашна обстановка. Не оставяйте детето в продукта по време на пътуване с други превозни средства (напр. влак, метро, автобус, самолет и др.).

## УСЛОВИЯ НА ГАРАНЦИЯТА

- L'Inglesina Baby S.p.A. гарантира, че този продукт е проектиран и произведен, в спазване на нормите/регламентите за производство, качество и безопасност, понастоящем в сила в Европейската Общност и в Страните където се продава.
- L'Inglesina Baby S.p.A. гарантира, че по време и при приключване на производствения процес, този продукт е подложен на различни проверки за качество. L'Inglesina Baby S.p.A. гарантира, че това изделие, в момента на закупуване от Оторизираният Дистрибутор е без дефекти, свързани с монтажа и производството.
- Настоящата гаранция не обезсилва правата на потребителя, признати от действащото национално законодателство, което може да се различава в зависимост от държавата, в която е закупен продуктът, и чиито разпоредби, в случай на противоречие, имат предимство по отношение съдържанието на тази гаранция.
- Ако продуктът показва дефекти в материалите и/или производствени дефекти, установени в момента на закупуване или в хода на нормалната употреба, както е описано в съответното ръководство за употреба, Inglesina Baby S.p.A. признава валидността на гаранционните условия за период от 24 последователни месеца от датата на закупуване.
- Гаранцията е валидна само в страната, където е закупен продуктът, и в случай че покупката е направена чрез оторизиран търговец.
- Призната гаранция е валидна за първия собственик на закупеното изделие.
- Под гаранция се разбира безплатната замяна или ремонт на частите, оказали се дефектни поради производствени причини. Компанията Inglesina Baby S.p.A. си запазва правото да решава по собствена преценка дали да приложи гаранцията чрез ремонт или замяна на продукта.
- За да се възползвате от гаранцията, трябва да представите серийния номер на продукта и копие от касовата бележка, издадена в момента на закупуването на продукта, като се уверите, че върху нея ясно и четливо е отбелязана датата на покупката.
- Тези условия на гаранция отпадат в случаи когато:
  - продуктът е използван за различни предназначения, които не са изрично посочени в съответното ръководство за употреба.
  - продуктът е използван по начин, несъответстващ на

посоченото в ръководството за употреба.

- продукта е ремонтиран в неоторизирани и недоговорни центрове за обслужване и сервиз.
- продукта е променен и/или неправилно използван, както в структурната му част, така и в текстилната, без предварителна оторизация от страна на производителя. Направените промени на продуктите, освобождават Inglesina Baby S.p.A. от всякаква отговорност.
- дефекта се дължи на немърливост или несъобразителност, при употреба (напр. силни удари по конструктивните части, изложени на химически агресивни вещества, друго).
- по продукта са налични нормални износвания (напр. колела, подвижни части, текстил), свързани с предвидена всекидневна продължителна и непрекъсната употреба.
- продуктът е повреден, макар и неволно, от самия собственик или от трети лица (например при превозване като багаж с въздушни или други вид транспортни средства).
- продуктът е изпратен на търговеца за обслужване без оригинала на касовата бележка за закупуване и/или без серийния номер, както и когато датата на закупуване върху касовата бележка и/или серийният номер не са ясно четливи.
- Налични щети, в резултат на използването на аксесоари, които не са доставени и/или одобрени от L'Inglesina Baby, не се покриват от условията на нашата гаранция.
- L'Inglesina Baby S.p.A. не носи отговорност за щети, нанесени на хора или предмети, свързани с неправилна и/или грешна употреба на продукта.
- След изтичане гаранционния период, Фирмата, осигурява сервиз на своите продукти, за максимален период от четири (4) години, от датата на пускането им на пазара, и след изтичане на този период, се прави оценка за всеки отделен случай относно начина за намеса.

#### РЕЗЕРВНИ ЧАСТИ / СЛЕДПРОДАЖБЕН СЕРВИЗ

- Редовно проверявайте защитните приспособления, за да се уверите за добрата работа на седалката във времето. Ако установите, че има някакви затруднения и/или дефекти, не използвайте продукта. Потърсете фирмен сервиз или Оторизиран Дистрибутор на Inglesina.
- Не използвайте резервни части или приставки, които не са доставени и/или не са одобрени от L'Inglesina Baby.

#### КАКВО СЕ ПРАВИ ПРИ НЕОБХОДИМОСТ ОТ СЕРВИЗ

- Когато се налага сервизно обслужване на седалката, се свържете веднага с Дистрибутора на Inglesina, от който сте я закупили, като си запишете "Серийният Номер" за съответният продукт, за който искате сервизно обслужване.
- Задача на Дистрибутора е да се свърже с Inglesina, за определяне на най-подходящият начин за намеса, за всеки отделен случай, и да предостави последващи насоки.
- Сервизното Обслужване на Inglesina, при всички случаи може да предостави цялата необходима информация, чрез попълване на писмена заявка, в съответния формуляр, наличен на електронната страница: [www.inglesina.com](http://www.inglesina.com) - раздел Гаранция и Сервиз.

#### СЪВЕТИ ЗА ПОЧИСТВАНЕ И ПОДДРЪЖКА НА СЕДАЛКАТА

- Тази седалка изисква редовна поддръжка от страна на ползвателя.
- Никога не насилвайте механизмите или подвижните части; ако имате съмнения, първо проверете

инструкциите.

- Не прибирайте седалката ако е още мокра и не я оставяйте във влажни помещения, за да не се образува мухъл.
- Съхранявайте седалката на сухо място.
- Предпазвайте продукта от атмосферни влияния, вода, дъжд и сняг; освен това продължителното излагане на слънце, може да доведе до промяна на цвета на много от материалите.
- Почистете пластмасовите и металните части с влажен парцал или с неагресивен препарат; не използвайте разреждатели, амоняк или бензин.

#### СЪВЕТИ ЗА ПОЧИСТВАНЕ НА ТЕКСТИЛНИЯТ КАЛЪФ

- Препоръчва се отделно пране на калъфа от другите части.
- Освежавайте периодично текстилните части с мека четка за дрехи.
- Спазвайте нормите за миене на текстилния калъф, посочени на съответните етикети.



Да се пере на ръка със студена вода



Да не се използва белина



Да не се суши в сушилна машина



Да се суши разгънат на сянка



Да не се глади



Да не се подлага на химическо чистене

Да не се центрофугира

- Изсушете идеално текстилния калъф, преди да го използвате или приберете.

#### ИНФОРМАЦИЯ ЗА БАТЕРИИТЕ: ВНИМАНИЕ!

- Музикалното устройство работи на батерии - с 3 батерии по 1,5 Volt, тип AA (не са включени).
- Музикалното устройство е подходящо за използване единствено с този шезлонг.
- Следвайте указанията в този раздел, в противен случай батериите могат да се повредят, да изтекат или трайността им да се намали.
- Само възрастни трябва да имат достъп до отделението за батерии. Уверете се, че отделението за батерии е добре затворено, преди да използвате продукта.
- Да не се смесват нови и използвани батерии.
- Да не се смесват различни видове батерии.
- Винаги изваждайте изтощените батерии от отделението, за да се предотврати изтичането на течност, която може да повреди продукта.
- Ако батериите са изтекли, подменете ги незабавно, като внимателно почистите гнездото. Измийте ръцете си старателно в случай на контакт с изтеклата течност.
- Не се опитвайте да зареждате еднократните батерии: могат да се взривят.
- Изваждайте акумулаторните батерии преди зареждане.
- Зареждайте батериите под надзора на възрастен.
- При поставяне на батериите да се спазва поляритета.
- Винаги изваждайте батериите, когато продуктът няма да се използва дълго време.
- Не свързвайте на късо изводите на батериите.
- Винаги дръжте батериите на недостъпни за деца места.
- Не излагайте продукта на дъжд; проникването на вода, храна или други течности повреждат електронната схема.

- Не прибирайте батериите на места с екстремни температури.
- Не изхвърляйте батериите в огъня, тъй като могат да се взривят или изтекат.
- При смяна на батериите затваряйте отделението с предоставения винт и прибирайте музикалното устройство в специалното гнездо.



#### Директива 2012/19/ЕС

• Директива 2012/19/ЕС относно отпадъците от електрическо и електронно оборудване (ОЕЕО) предвижда, че тези отпадъци не трябва да се изхвърлят в нормалния поток на твърдите битови отпадъци, а да се събират разделно, за да се оптимизира

потокът на оползотворяване и рециклиране на съставните им материали и да се предотвратят потенциални вреди за здравето и околната среда поради наличието на потенциално опасни вещества.

Символът на зачеркнат контейнер за отпадъци е поставен за напомняне върху всички продукти.

Отпадъците могат да се предават в специалните пунктове за събиране, да се оставят безплатно на търговеца при закупуване на ново равностойно оборудване или без ангажимент за закупуване за устройства с размери под 25 cm. За повече информация относно правилното изхвърляне на тези устройства можете да се обърнете към компетентната обществена служба.

# ИНСТРУКЦИИ

## СПИСЪК НА ЧАСТИТЕ

### Фиг. 1

- A** Покривало за шезлонг + извитата тръба за седалка
- B** Адаптер
- C** Основа на конструкцията
- D** Конструкция на облегалката
- E** Поставка за игри + 2 щипки за закрепване
- F** Музикално устройство (ако е налично)

## СГЛОБЯВАНЕ НА КОНСТРУКЦИЯТА

**Фиг. 2** За да сглобите рамката на шезлонга, закачете конструкцията на облегалката (**D**) към основата (**C**), докато чуete двете щраквания при правилно закрепване.

## МОНТИРАНЕ НА ПОКРИВАЛО НА ШЕЗЛОНГА

**Фиг. 3** С помощта на механизма за регулиране (**D1**), преместете облегалката (**D**) в най-вертикалното положение.

**Фиг. 4** Покрийте конструкцията на облегалката (**D**) с покривалото на шезлонга (**A**) така, че да прилепне добре.

**Фиг. 5** Вкарайте извитата тръба на седалката (**A1**) в съответните гнезда (**C1**) в основата на конструкцията (**C**) и като държите натиснати двата щифта (**D2**), завършете закачването.

**Фиг. 6** **ВНИМАНИЕ! Уверете се, че тръбата е добре закачена от двете страни, като я дръпнете навън.**

**Фиг. 7** Завършете обличането, като закопчаete всички задни копчета (**A2**).

## СВАЛЯНЕ И ПОДДРЪЖКА НА ПОКРИВАЛОТО ЗА ШЕЗЛОНГА

Препоръчваме периодично да се сваля покривалото на шезлонга с оглед правилната му поддръжка.

**Фиг. 8** Разкопчайте всички задни копчета (**A2**) и измъкнете покривалото на шезлонга от конструкцията на облегалката (**D**).

**Фиг. 9** Като държите натиснати двата щифта (**D2**), извадете извитата тръба на седалката (**A1**) от гнездата в основата (**C1**).

**Фиг. 10** Бъдете внимателни при изваждането на извитата тръба (**A1**), като я отделите от текстилната част преди прането.

## АДАПТЕР

**Фиг. 11** Щом поставите адаптера (**B**) към шезлонга, прекарайте колана между крачетата заедно с протектора (**A3**) през съответната халка (**B1**).

**Фиг. 12** След това прекарайте поясните колани (**A4**) първо през халките на адаптера (**B2**), а след това през халките на протектора между крачетата (**A6**).

## ПРЕДПАЗНИ КОЛАНИ

**ВНИМАНИЕ! Винаги поставяйте предпазните колани на детето.**

**Фиг. 13** За да закачите предпазните колани, вкарайте поясните части (**A4**) в централната тока (**A5**); използвайте винаги колана между крачетата в комбинация с поясния колан, като ги регулирате правилно.

**ВНИМАНИЕ! Неспазването на тази предпазна мярка, може да доведе до падане или изплъзване на детето с риск от нараняване.**

## РЕГУЛИРАНЕ НА ОБЛЕГАЛКАТА

**Фиг. 14** Облегалката може да се регулира в 3 положения; натиснете централния механизъм (**D1**) и го преместете в желаното положение.

## ФУНКЦИЯ ЛЮЛКА

**Фиг. 15** Конструкцията на шезлонга е съобразена така, че да може да функционира и като люлка.

За да го закрепите неподвижно, трябва само да освободите задния лост (**D3**) и да го преместите в положение «стоп».

## ДРЪЖКИ ЗА ПРЕНАСЯНЕ

**Фиг. 16** Шезлонгът е оборудван със странични дръжки за пренасяне (**A7**). Когато не се използва, дръжките трябва да прибрани в съответните гнезда (**A8**) на задната страна на покривалото.

## ПОСТАВКА ЗА ИГРИ

**Фиг. 17** Подгответе закрепването на поставката за игри (**E**), като закачите щипките (**E1**) към тръбата на облегалката в съответствие с отбелязаните места на покривалото (**A8**).

**Фиг. 18** След това вкарайте поставката за игри (**E**) в двата процепа на щипките (**E2**).

**ВНИМАНИЕ! Никога не използвайте поставката за игри за пренасяне на шезлонга.**

**Фиг. 19** Игрите лесно могат да се свалят и преместват (включително с цел правилна поддръжка), като се извадят от гнездата им на поставката.

## МУЗИКАЛНО УСТРОЙСТВО (ако е налично)

**Фиг. 20** Музикалното устройство (**F**) е снабдено с щипки за закрепване (**F1**) и се закачва към съответното джобче (**F2**), разположено под шезлонга.

## ФУНКЦИИ И ИЗПОЛЗВАНЕ НА МУЗИКАЛНОТО УСТРОЙСТВО

Музикалното устройство работи на батерия - с 3 батерии от 1,5 Volt тип AA (не са включени).

BG



**Фиг. 21** За да поставите батериите, отворете капака (F3) на устройството, като отстраните винта (F4) с помощта на кръстата отвертка (не е включена).

**Фиг. 22** Поставете батериите, като спазвате указания поляритет.

**Фиг. 23** Затворете капака (F3) с помощта на винта (F4).

**Фиг. 24** За включване на устройството, регулиране силата на звука и за изключване използвайте копчето (F5).

**Фиг. 25** Разполага с 3 различни мелодии; за да ги изберете, използвайте бутона (F6).

## POZOR



**PREDPOUŽITÍMSIDÔKLADNE PREČÍTAJTE TENTO NÁVOD A USCHOVAJTE HO PRE BUDÚCE POUŽITIE. AK NEBUDETE DODRŽIAVAŤ TENTO NÁVOD, MÔŽETE OHROZIŤ BEZPEČNOSŤ VÁŠHO DIEŤAŤA.**

**ZA BEZPEČNOSŤ VÁŠHO DIEŤAŤA STE ZODPOVEDNÍ VY.**

**UPOZORNENIE! NIKDY NENECHAJTE DIEŤA BEZ DOZORU: MÔŽE TO BYŤ NEBEZPEČNÉ. PRI POUŽÍVANÍ TOHTO VÝROBKU BUĎTE NANAJVÝŠ OPATRNÍ.**

• Tento výrobok je vhodný pre deti od narodenia, až kým nedosiahnu približne 9 kg (približne 6 mesiacov).

### UPOZORNENIE!

• NIKDY NENECHAJTE DIEŤA BEZ DOZORU.

• LEŽADLO NEPOUŽÍVAJTE, KEĎ DIEŤA DOKÁŽE SEDIET AJ SAMO.

• TOTO LEŽADLO NIE JE VHODNÉ NA UKLADANIE DIEŤAŤA NA SPANIE NA DLHŠÍ ČAS.

• JE NEBEZPEČNÉ POUŽÍVAŤ TOTO LEŽADLO NA VYVÝŠENÝCH MIESTACH, AKO SÚ NAPRÍKLAD STOLY.

• VŽDY ZAISTITE DIEŤA BEZPEČNOSTNÝMI PÁSMI.

• NA PRENOS LEŽADLA NIKDY NEPOUŽÍVAJTE LIŠTU NA HRANIE.

• Ak chcete výrobok použiť pre deti narodené s podváhou alebo so zdravotnými problémami, požiadajte o pomoc lekára.

• Nepoužívajte, pokiaľ sa dieťa snaží vyliezť na výrobok, bez ohľadu na jeho vek alebo hmotnosť.

• Toto ležadlo nenahrádza kolísku ani postieľku. Keď dieťa potrebuje spať, je vhodnejšie použiť vhodnú kolísku alebo postieľku.

• Ležadlo nepoužívajte, ak sú na ňom zlomené, poškodené alebo chýbajúce časti.

• Nepoužívajte príslušenstvo ani náhradné diely, ktoré nie sú schválené výrobcom.

• **NEBEZPEČENSTVO PÁDU:** Pohybmi dieťaťa sa môže výrobok posunúť. Neumiestňujte ho nikdy na pulty, stoly, stupienky, vyvýšené plochy ani v blízkosti schodov. Vždy používajte rovnú, stabilnú a suchú plochu.

• **NEBEZPEČENSTVO UDUSENIA:** Výrobok NIKDY nepoužívajte na mäkkom povrchu (postel', gauč, vankúš), pretože výrobok by sa mohol prevrátiť a spôsobiť udusenie.

### BEZPEČNOSŤ

• Pred montážou skontrolujte, či výrobok a žiadny z jeho komponentov nebol počas prepravy poškodený. Ak sa tak stalo, výrobok nepoužívajte a uschovajte ho mimo dosahu detí.

• Pred použitím výrobku kvôli bezpečnosti vášho dieťaťa odoberte a zlikvidujte všetky plastové vrecká a prvky patriace k obalu a v žiadnom prípade ich nenechávajte v dosahu novorodenciat a detí.

• Tento výrobok sa musí používať iba pre jedno dieťa.

• Pred použitím sa uistite, že výrobok je správne zložený, že všetky jeho diely sú správne pripevnené a že sú všetky blokovačie zariadenia zaistené. Uistite sa, že je povlak správne upevnený k štruktúre.

• Pravidelne kontrolujte výrobok a jeho komponenty, aby ste našli všetky znaky poškodenia a/alebo opotrebovania, rozpárané miesta a natrhnutia. Ak by ste našli poškodenia alebo poruchy, nechávajte výrobok mimo dosahu detí, nepoužívajte ho a/alebo nesnažte sa ho opraviť, ale požiadajte o pomoc výhradne kvalifikovaných pracovníkov.

• Budte si vedomí nebezpečenstva vyplývajúceho z blízkosti otvoreného plameňa alebo iných zdrojov tepla, napr. radiátorov, ohnísk, elektrických a plynových sporákov atď.: výrobok nenechávajte blízko týchto zdrojov tepla.

• Presvedčte sa, že všetky možné zdroje nebezpečenstva (napr. káble, elektrické vedenia atď.) sú mimo dosahu detí.

• Nikdy nenechávajte výrobok s dieťaťom v sedadle tam, kde by mohlo použiť laná, závesy alebo iné predmety na lezenie alebo ktoré by mohli byť príčinou udusenía resp. uskrtenia samotného dieťaťa.

• V prípade dlhšieho vystavenia slnečnému svetlu nechajte výrobok pred použitím ochladnúť.

• Vždy používajte pás v rozkroku spolu s bederným pásom.

• Aby nedošlo k vážnemu zraneniu z dôvodu pádu a/alebo vyklznutia, vždy používajte bezpečnostné pásy správne upnuté a nastavené.

• Správne používanie systému pripútania nenahrádza správny dohľad dospelšej osoby.

• Nenechajte ostatné deti alebo zvieratá hrať sa bez dozoru u



blízkosti výrobku alebo liezť na výrobok.

- Montáž, demontáž a nastavenie smú vykonávať len dospelé osoby. Presvedčte sa, že osoba, ktorá používa výrobok (pestúnka, starí rodičia a iní) poznajú jeho správnu obsluhu.
- V nastavovaní sa uistite, že pohyblivé diely výrobku nezasiahnu dieťa.
- Neotvárajte, nezatvárajte alebo nedemontujte výrobok s dieťaťom v ňom umiestnenom.
- Ak sa výrobok nepoužíva, je nutné, aby bol v každom prípade uschovaný mimo dosahu detí. Výrobok sa nesmie používať ako hračka!
- Výrobok nie je určený na prepravu dieťaťa. Výrobok nikdy nedvíhajte, kým je v ňom dieťa.
- Nikdy nepripínajte na výrobok ani na lištu na hranie žiadne šnúrky, remienky ani iné ako dodané hračky: hrozí nebezpečenstvo zaškrtenia. Používajte výhradne lištu na hranie dodanú s výrobkom.
- **NEBEZPEČENSTVO ZAŠKRTEŇIA:** Vždy sa uistite, že držadlá na prenos neostanú vnútri sedačky a že ostanú vždy mimo dosahu dieťaťa.
- Držadlá na prenos vždy vložte do príslušných bočných vreciek.
- Tento výrobok je určený na použitie v domácnosti. Dieťa nenechávajte vo výrobku počas jazdy v inom dopravnom prostriedku (napr. vlak, metro, autobus, lietadlo a pod.).

#### ZÁRUČNÉ PODMIENKY

- Firma Inglesina Baby S.p.A. ručí za to, že tento výrobok bol navrhnutý a vyrobený v súlade so všeobecne platnými normami/nariadeniami týkajúcimi sa výrobku, kvality a bezpečnosti, v platnosti v Európskej únii a v krajinách predaja.
- Firma Inglesina Baby S.p.A. ručí za to, že počas výrobného procesu i po jeho skončení je tento výrobok podrobovaný viacerým kontrolám kvality. Firma Inglesina Baby S.p.A. ručí za to, že tento výrobok predáva Autorizovaný Predajca bez montážnych a výrobných chýb.
- Touto zárukou nezanikajú práva spotrebiteľa podľa platných vnútroštátnych zákonov, ktoré sa môžu meniť v závislosti od krajiny nákupu výrobku a ktoré, v prípade protirečenia, majú prednosť pred znením záruky.
- Pokiaľ by ste na výrobku pri nákupe alebo počas bežného používania zistili materiállové alebo výrobné chyby, podľa informácií v príslušnom návode na použitie, spoločnosť Inglesina Baby S.p.A. uzná platnosť záruky počas obdobia 24 mesiacov od dátumu nákupu.
- Záruka platí iba v krajine kúpy výrobku a po nákupe u autorizovaného predajcu.
- Platnosť záruky je obmedzená na prvého vlastníka kúpeného výrobku.
- Pri uplatnení záručných práv sa predpokladá bezplatná výmena alebo oprava dielov, na ktorých boli zistené pôvodné výrobné chyby. Spoločnosť Inglesina Baby S.p.A. si vyhradzuje právo rozhodnúť, podľa vlastného uváženia, či sa má právo na záruku uplatniť prostredníctvom opravy alebo výmeny poškodeného výrobku.
- Pri uplatňovaní práva na záruku musíte uviesť výrobné číslo výrobku a kópiu pokladničného dokladu o kúpe, pričom na doklade musí byť čitateľne uvedený dátum nákupu.
- Tieto záručné podmienky strácajú platnosť v prípade, ak:
  - výrobok sa používa na iné účely než účely uvedené v príslušnom návode na použitie.
  - výrobok sa používa spôsobom, ktorý nezodpovedá opisu v príslušnom návode na použitie.
  - výrobok bol opravovaný v servisných strediskách, ktoré nie sú autorizované a zmluvne zaviazané.
  - výrobok bol zmenený a/alebo bolo neoprávnene zasahované do jeho konštrukcie a textilnej časti spôsobom, ktorý nebol výslovné autorizovaný výrobcom. Prípadné zmeny vykonané na výrobkoch zbavujú firmu

Inglesina Baby S.p.A. akejkoľvek zodpovednosti.

- chyba bola spôsobená nedbanlivosťou alebo nesprávnou starostlivosťou pri použití (napr. prudké nárazy do konštrukcie, vystavenie pôsobeniu agresívnych chemických látok, atď.).
- výrobok vykazuje bežné opotrebovanie (napr. kolies, pohyblivých častí, látkových častí). vyplývajúce z každodenného dlhodobého a nepretržitého používania.
- výrobok poškodil, aj náhodne, samotný vlastník alebo iné osoby (napríklad, keď sa výrobok posielal ako batožina pri leteckej preprave alebo v iných dopravných prostriedkoch).
- výrobok bol odoslaný predajcovi na opravu bez pokladničného dokladu alebo bez výrobného čísla, prípadne, keď dátum na pokladničnom doklade alebo výrobné číslo nie sú dobre čitateľné.
- Na poškodenie spôsobené použitím príslušenstva, ktoré nebolo dodané a/alebo schválené firmou Inglesina Baby, sa záručné podmienky nevzťahujú.
- Firma Inglesina Baby S.p.A. odmieta akúkoľvek zodpovednosť za ublíženie na zdraví osôb a za škody na majetku spôsobené nevhodným a/alebo nesprávnym použitím výrobku.
- Po uplynutí záručnej doby Firma v každom prípade ručí za poskytovanie servisnej služby na svojich výrobkoch v maximálnom rozsahu do štyroch (4) rokov od dátumu ich uvedenia na trh, a po uplynutí uvedenej doby budú prípady jednotlivito hodnotené.

#### NÁHRADNÉ DIELY / POZÁRUČNÝ SERVIS

- Pravidelne kontrolujte bezpečnostné prvky, aby ste sa ubezpečili, či je výrobok po uplynutí určitej doby dokonale funkčný. V prípade zistenia akýchkoľvek problémov a/alebo porúch výrobok nepoužívajte. Bezodkladne sa obráťte na Autorizovaného Predajcu alebo na Zákaznícky servis firmy Inglesina.
- Nepoužívajte náhradné diely alebo príslušenstvo, ktoré neboli dodané a/alebo schválené firmou Inglesina Baby S.p.A.

#### ČO ROBIŤ V PRÍPADE POTREBY SERVISNEJ SLUŽBY

- V prípade, ak je potrebná servisná služba, okamžite sa obráťte na Predajcu firmy Inglesina, u ktorého ste výrobok zakúpili a uistite sa, že máte k dispozícii výrobné číslo („Serial Number“) výrobku, ktorý je predmetom samotnej žiadosti.
- Úlohou Predajcu je skontaktovať firmu Inglesina kvôli zhodnoteniu najvhodnejšieho spôsobu zásahu s ohľadom na konkrétny prípad a na záver poskytnúť akékoľvek následné pokyny.
- Servisná služba firmy Inglesina je v každom prípade k dispozícii na poskytnutie všetkých potrebných informácií na základe písomnej žiadosti, odoslanej prostredníctvom príslušného formulára, ktorý je dostupný na internetovej stránke: [www.inglesina.com](http://www.inglesina.com) - časť Záruka a Servisná služba.

#### NÁVOD NA ČISTENIE A ÚDRŽBU VÝROBKU

- Tento výrobok vyžaduje pravidelnú údržbu používateľom.
- Nikdy na žiadny mechanizmus alebo pohyblivé časti nepôsobte silou. V prípade pochybností si najprv prečítajte návod.
- Výrobok neuschovávajte mokrý a nenechávajte ho vo vlhkom prostredí, keďže sa môže vytvárať pleseň.
- Výrobok uschovajte na suchom mieste.
- Výrobok chráňte pred pôsobením atmosféry, dažďa alebo snehu. Okrem toho neustále a dlhé vystavenie slnečnému svetlu môže spôsobiť zmeny farby mnohých materiálov.
- Plastové a kovové časti čistite vlhkou handrou alebo miernym čistiacim prostriedkom. Nepoužívajte rozpúšťadlá, amoniak alebo benzín.

## NÁVOD NA ČISTENIE TEXTÍLIÍ

- Odporúča sa umývať poťah oddelene od ostatných výrobkov.
- Pravidelne ošetrujte časti tkaniny použitím jemnej kefy na šaty.
- Dodržujte pokyny pre umývanie textílií poťahu uvedené na príslušných štítkoch.



Ručné umývanie v studenej vode



Nepoužívajte bielicidlo



Nežmýkajte



Sušiť rozprestreté v tieni



Nežehlite



Chemicky nečistite

Neodstredujte

- Pred použitím alebo uložením textílie ju nechajte úplne vysušiť.

## INFORMÁCIE O BATÉRIÁCH: POZOR!

- Zariadenie na reprodukciu hudby na ležadle funguje s 3 batériami s výkonom 1,5 Voltu, typu AA (nedodávajú sa).
- Toto zariadenie na reprodukciu hudby je určené výhradne na použitie s ležadlom.
- Dodržte pokyny v tomto odseku, ináč by sa batérie mohli poškodiť, mohla by z nich uniknúť kvapalina alebo by sa mohla skrátiť ich životnosť.
- Do priehradky na batérie by mali mať prístup iba dospelé osoby. Pred použitím výrobku sa uistite, že priehradka na batérie ostane zatvorená.
- Nepoužívajte spoločne nové a použité batérie.

- Nepoužívajte spoločne rôzne typy batérií.
- Vybité batérie z priehradky vždy vyberte, aby ste predišli úniku kvapaliny, ktorá by mohla poškodiť výrobok.
- Ak by z batérií unikla kvapalina, okamžite ich vymeňte a priehradku dôkladne vyčistite. Po kontakte s uniknutou kvapalinou si dôkladne umyte ruky.
- Nesnažte sa nabiť batérie typu, ktoré sa nedobíjajú: mohli by vybuchnúť.
- Pred nabíjaním dobíjajúcich batérií ich vyberte z priehradky.
- Batérie dobíjajte iba pod dohľadom dospelého osoby.
- Pri vkladaní batérií dávajte pozor na ich polaritu.
- Ak výrobok nebudete dlhšie používať, vždy z neho vyberte batérie.
- Svorky batérií nikdy neskratujte.
- Batérie udržiavajte vždy mimo dosahu detí.
- Výrobok nikdy nevystavujte dážď. Vniknutá voda, jedlo alebo iné kvapaliny by mohli poškodiť elektronický okruh.
- Batérie neukladajte v miestach s extrémnymi teplotami.
- Batérie nehádzte do ohňa, mohli by vybuchnúť alebo by z nich mohla uniknúť kvapalina.
- Po výmene batérií zatvorte priehradku skrutkami a zariadenie na reprodukciu hudby znovu uložte na miesto.



### Smernica 2012/19/EÚ

- Európska smernica 2012/19/EÚ o odpade z elektrických a elektronických zariadení (OEEZ) predpisuje, že takéto zariadenia sa nesmú likvidovať spolu s bežným komunálnym odpadom, ale že sa musia odovzdať v špecializovaných zberných strediskách, aby bol zaručený separovaný zber a recyklácia a aby sa zabránilo ohrozeniu ľudského zdravia a poškodeniu životného prostredia potenciálne nebezpečnými látkami. Pripomína to symbol preškrtnutej nádoby na odpad na všetkých výrobkoch. Odpad možno odovzdať v príslušných zberných strediskách alebo ho možno odovzdať bezplatne u predajcu pri kúpe nového výrobku alebo bez povinnosti kúpy nového výrobku, pri zariadeniach menších ako 25 cm. Ďalšie informácie o správnej likvidácii spotrebičov získate na príslušnom kompetentnom úrade.

# INŠTRUKCIE

## ZOZNAM KOMPONENTOV

### obr. 1

- A** Poťah ležadla + oblá rúrka sedadla
- B** Reduktor
- C** Základňa štruktúry
- D** Štruktúra operadla
- E** Držiak na hračky + 2 upevňovacie svorky
- F** Zariadenie na reprodukciu hudby (ak je k dispozícii)

## MONTÁŽ ŠTRUKTÚRY

**obr. 2** Pri montáži rámu ležadla pripevnite štruktúru operadla (**D**) na základňu (**C**), aby ste počuli jasné kliknutie pri správnom upevnení.

## MONTÁŽ POŤAHU LEŽADLA

**obr. 3** Pomocou regulačného gombíka (**D1**) nastavte operadlo (**D**) do vertikálnej polohy.

**obr. 4** Navlečte na štruktúru operadla (**D**) poťah ležadla (**A**), aby dobre priliehal.

**obr. 5** Vsuňte oblú rúrku sedadla (**A1**) do príslušných otvorov (**C1**) na základni štruktúry (**C**) a zatiaľ čo pridržíte oba kolíčky (**D2**), dokončíte montáž, aby sa rúrka zaistila.

**obr. 6** **POZOR! Potiahnutím smerom von skontrolujte, či je rúrka správne vsunutá na oboch stranách.**

**obr. 7** Ukončte navlečenie poťahu, zapnite všetky zadné patentné gombíky (**A2**).

## VYZLEČENIE A ÚDRŽBA POŤAHU LEŽADLA

Odporúča sa poťah pravidelne vyzliekať a vykonávať jeho údržbu.

**obr. 8** Odopnite všetky zadné patentné gombíky (**A2**) a siahnite poťah zo štruktúry operadla (**D**).

**obr. 9** Podržte stlačené oba kolíčky (**D2**), vyťahnite oblú rúrku sedadla (**A1**) z otvorov na základni (**C1**).

**obr. 10** Mimoriadnu pozornosť venujte vyťahnutiu oboj rúrky sedadla (**A1**), aby ste ju pred praním oddelili od tkaniny.

## REDUKTOR

**obr. 11** Po uložení reduktora (**B**) na ležadlo prevlečte deliaci pás s ochranným prvkom (**A3**) cez príslušný otvor (**B1**).

**obr. 12** Potom prevlečte bočné pásy (**A4**), najprv cez otvory na reduktore (**B2**) a potom aj cez otvor na deliacom páse (**A6**).

## BEZPEČNOSTNÉ PÁSY

**UPOZORNENIE! Vždy zaistite dieťa bezpečnostnými pásmi.**

**obr. 13** Bezpečnostné pásy zapnete, ak najprv vsuniete bočné pásy (A4) do strednej pracky (A5). Vždy používajte deliaci stredný pás spolu s pásom prechádzajúcim cez bruško, nastavte ich na správnu veľkosť.  
**UPOZORNENIE! Pri nedodržaní tohto postupu môže dôjsť k vypadnutiu alebo vyšmyknutiu dieťaťa a môže sa zraniť.**

#### REGULÁCIA OPERADLA

**obr. 14** Operadlo sa dá nastaviť do 3 polôh, a to stredným gombíkom (D1) a súčasným nastavením operadla do želanej polohy.

#### FUNKCIA HOJDACIEHO KRESLA

**obr. 15** Štruktúra ležadla sa dá použiť aj ako hojdacie kreslo. Hojdanie zastavíte zablokovaním zadnej páčky (D3) jej presunutím do polohy „stop“.

#### PREPRAVNÉ DRŽADLÁ

**obr. 16** Ležadlo je vybavené bočnými prepravnými držadlami (A7). Keď sa nepoužívajú, treba ich vsunúť do vrečka (A8) na zadnej strane poťahu.

#### DRŽIAK NA HRAČKY

**obr. 17** Pripravte ležadlo na montáž držiaka na hračky (E), pripevnite obe svorky (E1) na rúrku na operadle ležadla

v miestach označených na poťahu (A8).

**obr. 18** Vsuňte potom držiak na hračky (E) do oboch otvorov na svorkách (E2).

**POZOR! Na prenos ležadla nikdy nepoužívajte držiak na hračky**

**obr. 19** Hračky sa dajú jednoducho pripevniť a premiestniť (aj preto, aby sa dala vykonať údržba) a odopnúť z držiaka.

#### ZARIADENIE NA REPRODUKCIU HUDBY (ak je k dispozícii)

**obr. 20** Zariadenie na reprodukciu hudby (F) má k dispozícii upevňovaciu svorku (F1), ktorou sa pripína k vrečku (F2) pod ležadlom.

#### FUNKCIE A POUŽÍVANIE ZARIADENIA NA REPRODUKCIU HUDBY

Zariadenie na reprodukciu hudby funguje s 3 batériami s výkonom 1,5 Voltu, typu AA (nedodávajú sa).

**obr. 21** Batérie vsuňte po otvorení krytu (F3) na zariadení po odskrutkovaní skrutky (F4) krížovým skrutkovačom (nedodáva sa).

**obr. 22** Pri vkladaní batérií dávajte pozor na polaritu.

**obr. 23** Zatvorte kryt (F3) príslušnou skrutkou (F4).

**obr. 24** Na zapnutie spotrebiča, na nastavenie hlasitosti a na jeho vypnutie slúži vypínač (F5).

**obr. 25** K dispozícii sú 3 rôzne melódie. melódiu si zvolíte tlačidlom (F6).

## BRĪDINĀJUMS



PIRMS LIETOŠANAS RŪPĪGI IZLASIET TĀLĀK SNIEGTOS NORĀDĪJUMUS UN GLABĀJIET TOS TURPMĀKAI ATSAUCEI. JA TĀLĀK SNIEGTIE NORĀDĪJUMI NETIKS IEVĒROT, VAR TIKT APDRAUDĒTA JŪSU BĒRNA DROŠĪBA.

JŪS ESAT ATBILDĪGI PAR SAVA BĒRNA DROŠĪBU.

BRĪDINĀJUMS! NEKĀDĀ GADĪJUMĀ NEATSTĀJIET BĒRNU BEZ UZRAUDZĪBAS: TAS VAR BŪT BĪSTAMI. IZSTRĀDĀJUMS JĀLIETO AR VISLIELĀKO RŪPĪBU.

- Šis izstrādājums ir paredzēta bērniem no dzimšanas līdz 9 kg (aptuveni 6 mēnešiem).

### BRĪDINĀJUMS!

- NEKĀDĀ GADĪJUMĀ NEATSTĀJIET BĒRNU BEZ UZRAUDZĪBAS.
- NEATSTĀT BĒRNU BEZ UZRAUDZĪBAS ŠŪPULĪTĪ, KAS TIEK IZMANTOTS ATGĀZTĀ VEIDĀ.
- ŠO ATGĀŽAMO ŠŪPULĪTI NAV PAREDZĒTS LIETOT ILGSTOŠI GULĒŠANAI.
- ATGĀŽAMO ŠŪPULĪTI IR BĪSTAMI IZMANTOT UZ AUGSTU ESOŠAS VIRSMAS, PIEMĒRAM, UZ GALDA.
- VIENMĒR LIETOJIET IEROBEŽOTĀJSISTĒMU.
- NEKĀDĀ GADĪJUMĀ NEIZMANTOJIET ROTAĻLIETU ROKTURI ŠŪPULĪŠA PĀRNEŠANAI.

- Saistībā ar šūpulīša lietošanu bērniem, kuri piedzimuši ar mazu svaru vai kuriem ir noteikti veselības traucējumi, konsultējieties ar veselības aprūpes speciālistu.
- Neatkarīgi no vecuma vai svara nelietojiet šūpulīti, ja bērns

no tā mēģina izkāpt.

- Šo atgāzamo šūpulīti nav paredzēts izmantot zīdaiņa gultiņas vai gultas vietā. Gulēšanai jāizmanto piemērota zīdaiņa gultiņa vai gulta.
- Ja jebkāda atgāzamā šūpulīša daļa ir salauzta, nolietota vai tās trūkst, neizmantojiet šūpulīti.
- Izmantojiet vienīgi ražotāja apstiprinātos piederumus un rezerves daļas.
- **IZKRIŠANAS APDRAUDĒJUMS!** Bērna kustību ietekmē izstrādājums var tikt izbīdīts no vietas. Nekādā gadījumā nenovietojiet izstrādājumu uz virtuves darba virsmas, galda, kāpnēm un citām augstu esošām virsmām vai kāpņu tuvumā. Vienmēr novietojiet uz līdzenas, stabilas un sausas grīdas.
- **NOSMAKŠANAS APDRAUDĒJUMS!** NEKĀDĀ GADĪJUMĀ nenovietojiet uz virsmas ar mikstu pārklājumu (gultas, divāna, spilvena), jo sēdeklis var sašķiebties un tā rezultātā bērns var nosmakt.

## DROŠĪBA

- Pirms salikšanas pārlicinieties, vai piegādes laikā izstrādājums un visas tā daļas nav tikuši bojāti. Ja konstatējat jebkādu bojājumu, nelietojiet izstrādājumu un novietojiet to bērnam nepieejamā vietā.
- Bērna drošības nolūkā pirms izstrādājuma lietošanas noņemiet un izmetiet visus plastmasas maisus un citus iepakojuma elementus (tie jānovieto zīdaiņiem un bērniem nepieejamā vietā).
- Šo izstrādājumu paredzēts izmantot vienam bērnam.
- Pirms lietošanas pārlicinieties, vai izstrādājums ir pareizi salikts, visas tā daļas ir pareizi piestiprinātas un visi bloķēšanas mehānismi ir nofiksēti. Pārlicinieties, vai auduma daļa ir atbilstoši piestiprināta pie krēsla pamatnes.
- Regulāri pārbaudiet, vai izstrādājumam un tā daļām nav jebkādu bojājumu un/vai nolietojuma pazīmju, atirušu šuvju un plīsumu. Ja konstatējat bojājumu vai neatbilstošu darbību, novietojiet izstrādājumu bērniem nepieejamā vietā, pārtrauciet tā lietošanu un/vai nemēģiniet to patstāvīgi salabot, bet gan nododiet to kvalificētam speciālistam.
- Novietojiet izstrādājumu atklātas liesmas vai citu karstuma avotu tuvumā, piemēram, radiatoru, kamīna, elektriskās un gāzes plīts u. tml.
- Novietojiet izstrādājumu vietās, kur bērns var piekļūt jebkādam apdraudējumam (piemēram, elektrības vadiem, kabeļiem u. tml.).
- Nekādā gadījumā nenovietojiet izstrādājumu ar tajā sēdošu bērnu vietās, kur ir viegli sasniedzamas virves, aizkari vai citi priekšmeti, pa kuriem bērns var rāpties augšup vai arī kuri var radīt smakšanas vai aizrīšanās apdraudējumu.
- Ja izstrādājums ilgstoši tika pakļauts saules gaismas ietekmei, pirms izmantošanas uzgaidiet, lai tas atdziest.
- Stakles daļas siksna vienmēr izmantojiet kopā ar jostas daļas siksniem.
- Lai bērns neizkristu vai neizslīdētu no ratiņiem un negūtu nopietnus savainojumus, drošības jostām vienmēr jābūt atbilstoši nostiprinātām, aizsprādzētām un pielāgotām.
- Pat ja tiek pareizi izmantota ierobežotājsistēma, bērnu nedrīkst atstāt bez pieaugušo uzraudzības.
- Uzraugiet, lai izstrādājuma tuvumā nepieskatīti nerotaļājas citi bērni un dzīvnieki, kā arī lai bērni vai dzīvnieki nerāpjas uz tā.
- Salikšanu/izjaukšanu un pielāgošanu drīkst veikt tikai pieaugušie. Nodrošiniet, lai persona, kura izmanto izstrādājumu (aukle, vecvecāki u. tml.), pārzina pareizas lietošanas principus.
- Pielāgojot jebkuras izstrādājuma daļas, pārlicinieties, vai neviena kustīga daļa nevar saskarties ar bērnu.
- Neatveriet, nelokiet vai neizjauciet izstrādājumu, ja bērns tajā sēž.
- Ja izstrādājums netiek izmantots, tas jāglabā bērniem nesasniedzamā vietā. Izstrādājumu nav paredzēts izmantot kā rotaļlietu!

- Izstrādājumu nav paredzēts izmantot bērna nešanai. Nekādā gadījumā nenesiet vai neceliet izstrādājumu, ja tajā atrodas bērns.
- Nekādā gadījumā nepievienojiet izstrādājumam vai rotaļlietu rokturim jebkādas papildu auklas, siksna, rotaļlietas, vienīgi to, kas ietverts izstrādājuma komplektā. Citādi var tikt izraisīts nožņaugšanās apdraudējums. Izmantojiet tikai komplektā ietverto rotaļlietu rokturi.
- **NOŽŅAUGŠANAS APDRAUDĒJUMS!** Vienmēr nodrošiniet, lai pārņēšanai paredzētās siksna nepaliek sēdekļa iekšdaļā un bērns tās nevar aizsniegt.
- Vienmēr ievietojiet pārņēšanai paredzētās siksna tam paredzētajās vietās sānos.
- Šis izstrādājums ir paredzēts izmantošanai sadzīves vajadzībām. Braucot citos transportlīdzekļos (piemēram, tramvajā, vilcienā, autobusā, lidmašīnā u. c.), nekādā gadījumā neatstājiet bērnu ievietotu izstrādājumā.

## GARANTĪJA

- Uzņēmums "L'Inglesina Baby S.p.A." garantē, ka visas preces ir projektētas un izstrādātas saskaņā ar vispārējiem izstrādājumu kvalitātes un drošības standartiem/noteikumiem, kas ir spēkā Eiropas Savienībā un valstīs, kur tās tiek tirgotas.
- Uzņēmums "L'Inglesina Baby S.p.A." garantē, ka ražošanas procesa laikā un pēc tam visi izstrādājumi tiek pakļauti dažādām kvalitātes kontroles procedūrām. Uzņēmums "L'Inglesina Baby S.p.A." garantē, ka brīdī, kad jebkurš izstrādājums tiek iegādāts no pilnvarota tirgotāja, tiem nav montāžas vai ražošanas defektu.
- Šī garantija neaizstāj patērētāja tiesības saskaņā ar piemērojamajiem valsts tiesību aktiem, kas var atšķirties atkarībā no valsts, kurā izstrādājums tika iegādāts. Ja šajā dokumentā sniegtās garantijas nosacījumi ir pretrunā ar attiecīgajā valstī spēkā esošajiem noteikumiem, prevalējoši ir valsts noteikumi.
- Ja iegādes vai normālas lietošanas brīdī (atbilstoši šajā dokumentā sniegtajiem norādījumiem) tiek konstatēti materiāla vai ražošanas defekti, uzņēmums "L'Inglesina Baby S.p.A." piedāvā 24 sešcīgu mēnešu garantiju, sākot no iegādes datuma.
- Garantija ir spēkā tikai tajā valstī, kurā izstrādājums tika iegādāts, un tikai tādā gadījumā, ja izstrādājums tika iegādāts no pilnvarota tirgotāja.
- Garantija ir derīga tikai pirmajam īpašniekam, kurš iegādājās attiecīgo izstrādājumu.
- Garantija attiecas uz to daļu bezmaksas nomaīņu vai remontu, kurām konstatēti ražošanas defekti. Uzņēmums "L'Inglesina Baby S.p.A." patur tiesības pēc saviem ieskatiem izlemt, vai garantijas ietvaros veikt izstrādājuma remontu vai nomaīņu.
- Lai izmantotu garantiju, jāuzrāda izstrādājuma sērijas numurs un izstrādājuma iegādes brīdī saņemtā pirkumu apliecināšā dokumenta kopija, uz kura jābūt skaidri salasāmam pirkuma datumam.
- Šī garantija tiks automātiski atcelta, un tā zaudēs spēku šādos gadījumos:
  - izstrādājums tika izmantots nolūkam, kāds nav skaidri norādīts attiecīgajā rokasgrāmatā.
  - izstrādājums netika atbilstoši attiecīgajā rokasgrāmatā sniegtajiem norādījumiem;
  - izstrādājums tika labos nepilnvarotā un nekompetentā klientu apkalpošanas centrā;
  - tika pārveidota vai mainīta izstrādājuma konstrukcija vai auduma daļas, iepriekš nesāņemot no ražotāja nepārprotamu atļauju tā rīkoties. Ja izstrādājums tiks jebkādā veidā pārveidots, uzņēmums "L'Inglesina Baby S.p.A." tiks atbrīvots no jebkuras atbildības;
  - defekts radās nolaidīgas vai neuzmanīgas lietošanas rezultātā (piemēram, konstrukcijas daļas tika pakļautas pārmērīgi spēcīgam triecienam vai kodīgu ķīmisko vielu



ietekmei u. tml.);

- izstrādājumam konstatēts normāls nolietojums (piemēram, riteņiem, kustīgajām daļām, audumam) ilgstošas un nepārtrauktas lietošanas ietekmē;
- izstrādājums tika bojāts, pat ja netiši, īpašnieka vai trešās personas vainas dēļ (piemēram, ja tas tika nodots lidmašīnas bagāžas nodalījumā u. tml.);
- izstrādājums tiek nodots tirgotājam, nepievienojot pirkumu apliecinošā dokumenta oriģinālu un/vai nenorādot sērijas numuru, vai arī uz pirkumu apliecinošā dokumenta nav salasāms iegādes datums un/vai sērijas numurs.
- Ja tiek izmantoti komplektā neietverti un/vai uzņēmuma "L'Inglesina Baby S.p.A." neapstiprināti piederumi un tā rezultātā izstrādājumam tiek radīti bojājumi, uz šādiem bojājumiem garantija nav attiecināma.
- Uzņēmums "L'Inglesina Baby S.p.A." neuzņemas atbildību par jebkādiem īpašuma bojājumiem vai citu personu traumām, kas nodarīti neatbilstošas un/vai nepiemērotas lietošanas rezultātā.
- Beidzoties garantijas termiņam, uzņēmums garantē klientiem pieejamību apkopes centriem ne ilgāk par četriem (4) gadiem no datuma, kad tiek sakta attiecīgo izstrādājumu tirdzniecība. Pēc šī perioda atbalsts tiks nodrošināts, atsevišķi novērtējot katru gadījumu.

#### REZERVES DAĻAS/PĒCPĀRDOŠANAS PAKALPOJUMI

- Regulāri pārlicinieties, vai drošības elementi atbilstoši darbojas. Neizmantojiet izstrādājumu, ja tiek konstatētas jebkādas bojājuma pazīmes vai darbības traucējumi. Nekavējoties sazinieties ar pilnvarotu tirgotāju vai uzņēmuma "L'Inglesina Baby S.p.A." klientu apkalpošanas centra darbinieku.
- Neizmantojiet rezerves daļas un piederumus, ko nav piegādājis un/vai apstiprinājis uzņēmums "L'Inglesina Baby S.p.A."

#### ATBALSTA IESPĒJAS

- Ja nepieciešams atbalsts saistībā ar izstrādājumu, nekavējoties sazinieties ar uzņēmuma "L'Inglesina Baby S.p.A." pilnvarotu pārstāvi, pie kura attiecīgo izstrādājumu iegādājāties, iepriekš sagatavojoties nosaukt sērijas numuru.
- Tirgotājam ir pienākums sazināties ar uzņēmumu "L'Inglesina Baby S.p.A.", lai vienotos par iespējami labāko risinājumu atbilstoši konkrētajai situācijai, un pēc tam nodrošināt klientam norādījumus.
- Uzņēmuma "L'Inglesina Baby S.p.A." klientu apkalpošanas centra darbinieki var sniegt jebkādu informāciju, ja tiek saņemts rakstisks pieprasījums, izmantojot tīmekļa vietnes [www.inglesina.com](http://www.inglesina.com) sadaļā "Warranty and Assistance" (Garantija un atbalsts) pieejamo veidlapu.

#### IETEIKUMI SAISTĪBĀ AR IZSTRĀDĀJUMA TĪRĪŠANU UN APKOPI

- Lietotājam regulāri jāveic izstrādājuma apkope.
- Nekādā gadījumā ar spēku nedarbiniet jebkurus mehānismus vai kustīgās daļas. Ja rodas šaubas, risinājumu vispirms meklējiet rokasgrāmatā.
- Nenovietojiet izstrādājumu glabāšanai, ja tas ir mitrs, kā arī novietojiet to mitrā vidē, citādi var veidoties pelējums.
- Izstrādājums jāglabā sausā vietā.
- Izstrādājumu nevajadzēto ilgstoši pakļaut nelabvēlīgu laika apstākļu, ūdens, lietus vai sniega iedarbībai, turklāt ilgstošas saules gaismas ietekmē daudziem materiāliem var mainīties krāsa.
- Plastmasas un metāla daļas tīriet ar drānu, kas samitrināta ūdenī, kam pievienots neredzams mazgāšanas līdzekļa. Nelietojiet šķīdinātājus, amonjaku vai benzīnu.

#### IETEIKUMI SAISTĪBĀ AR AUDUMA DAĻU TĪRĪŠANU

- Auduma daļas ieteicams mazgāt atsevišķi no citiem auduma izstrādājumiem.
- Periodiski tīriet auduma daļas, izmantojot audumam paredzētu suku ar mīkstiem sariem.
- Ņemiet vērā uz etiķetes sniegtos norādījumus saistībā ar auduma mazgāšanu.



Mazgāt ar rokām, aukstā ūdenī



Nelietot balinātāju



Neievietot centrifūgā



Žāvēt neizkārtu vietā, kur audums netiek pakļauts saules gaismas ietekmei



Negludināt



Netīrīt ķīmiskajā tīrītavā

Neievietojiet to centrifūgā

- Pirms auduma daļu lietošanas vai novietošanas glabāšanā, pilnībā izžāvējiet tās.

#### INFORMĀCIJA PAR BATERIJU! BRĪDINĀJUMS!

- Šūpuļkrēsla mūzikas ierīces darbību nodrošina trīs AA veida 1,5 voltu baterijas (nav ietvertas komplektā).
- Šī mūzikas ierīce paredzēta izmantot tikai šim šūpuļkrēslam.
- Ievērot šajā sadaļā sniegtos norādījumus saistībā ar baterijām. Citādi bateriju darbības mūžs var kļūt īsāks, tās var pārplīst vai tām var rasties noplūde.
- Bateriju nodalījumu drīkst atvērt tikai pieaugušais. Pirms izstrādājuma lietošanas pārlicinieties, vai bateriju nodalījums ir cieši noslēgts.
- Neievietojiet vienlaicīgi jaunas un lietotas baterijas.
- Neievietojiet vienlaicīgi dažāda veida baterijas.
- Lai izvairītos no iespējamām bateriju noplūdēm, kā ietekmē var tikt bojāts izstrādājums, tukšas baterijas vienmēr jāizņem no izstrādājuma.
- Ja rodas bateriju noplūde, nekavējoties nomainiet tās, pirms tam notīrot korpusu. Ja pieskaraties noplūdušajam šķidrums, rūpīgi nomazgājiet rokas.
- Nemēģiniet uzlādēt baterijas, kas nav paredzētas atkārtotai uzlādei. Citādi tās var eksplodēt!
- Pirms atkārtoti uzlādējama bateriju uzlādes, izņemiet tās no izstrādājuma.
- Uzlāde jāveic pieaugušā uzraudzībā.
- Baterijas jāievieto, ievērojot pareizu polaritāti.
- Ja izstrādājumu paredzēts ilgstoši neizmantojot, vienmēr izņemiet baterijas.
- Uzraugiet, lai neveidotu īssavienojumu pie barošanas avota spailēm.
- Baterijas jānovieto bērniem nepieejamā vietā.
- Nepakļaujiet izstrādājumu lietus iedarbībai. Uzraugiet, lai tajā neiekļūst ūdens, ēdiens vai cita veida šķidrums. Citādi elektriskajai ķēdei tiks radīti bojājumi.
- Neglabājiet baterijas, vietās, kur tās var tikt pakļautas pārmērīgas temperatūras ietekmei.
- Neizmetiet izstrādājumu vai baterijas ugunī. Citādi baterijas var eksplodēt vai no tām var noplūst šķidrums.
- Pēc bateriju nomaņas noslēdziet to nodalījumu, izmantojot tam paredzēto skrūvi, un pēc tam novietojiet mūzikas ierīci attiecīgajā vietā korpusā.





#### Direktīva 2012/19/ES

• Eiropas Direktīvā 2012/19/ES par elektrisko un elektronisko iekārtu atkritumiem (EEIA) noteikts, ka šīs ierīces nedrīkst izmest tāpat kā cietos sadzīves atkritumus, bet gan savākt atsevišķi, lai uzlabotu tajos iekļauto materiālu reģenerāciju un pārstrādi, vienlaicīgi novēršot potenciāli bīstamu vielu iespējamo kaitējumu cilvēku veselībai un vidi.

Kā atgādinājums uz visiem produktiem tiek uzdrukāts svītrots atkritumu tvertnes simbols.

Atkritumus var nogādāt tam paredzētā vietā vai arī bez maksas nodot iekārtu izplatītājam bez pienākuma iegādāties jaunu tāda pašu vai līdzīga veida iekārtu, kuras ārējais izmērs nepārsniedz 25 cm.

Lai saņemtu plašāku informāciju par pareizu atkritumu izvešanu, sazināties ar komunālo saimniecību.

## NORĀDĪJUMI

### DAĻU SARAKSTS

#### 1. att.

- A** Šūpuļkrēsla apvalks un izliekta sēžamās daļas caurule
- B** Adapters
- C** Pamatnes ietvars
- D** Atzveltnes ietvars
- E** Rotaļlietu stienis un 2 stiprinājuma saspraudes
- F** Mūzikas ierīce (*ja ir ietverta*)

### IETVARA MONTĀŽA

**2. att.** Lai saliktu šūpuļkrēsla rāmi, bīdiat atzveltnes ietvaru (**D**) pamatnes ietvarā (**C**), līdz atskan klikšķis.

### ŠŪPUĻKRĒSLA APVALKA UZLIKŠANA

**3. att.** Izmantojot regulēšanas ierīci (**D1**), novietojiet atzveltni (**D**) maksimāli vertikālā pozīcijā.

**4. att.** Salāgojiet atzveltnes ietvaru (**D**) ar šūpuļkrēsla apvalku (**A**), pareizi pievienojot to.

**5. att.** Ievietojiet izliekto sēžamās daļas cauruli (**A1**) attiecīgajās pamatnes ietvara (**C**) atverēs (**C1**) un pabeidziet ievietošanu, turot nospiestas abas tapas (**D2**).

**6. att.** **UZMANĪBU! Pārbaudiet, vai caurule ir pareizi pievienota abās pusēs, pavelkot to uz āru.**

**7. att.** Līdz galam uzlieciet apvalku, fiksējot visas aizmugures spiedpogas (**A2**).

### ŠŪPUĻKRĒSLA APVALKA NOŅEMŠANA UN APKOPE

Šūpuļkrēsla apvalku ieteicams periodiski noņemt un veikt pareizu tā apkopi.

**8. att.** Atvienojiet visas aizmugures spiedpogas (**A2**) un noņemiet šūpuļkrēsla apvalku no atzveltnes ietvara (**D**).

**9. att.** Turot nospiestas abas tapas (**D2**), izņemiet izliekto sēžamās daļas cauruli (**A1**) no pamatnes atverēm (**C1**).

**10. att.** Pirms mazgāšanas noteikti noņemiet izliekto sēžamās daļas cauruli (**A1**), atdalot to no auduma.

### ADAPTERS

**11. att.** Tiklīdz adapters (**B**) tiek pievienots šūpuļkrēslam, izvelciet stakles daļas siksnu kopā ar aizsargelementu (**A3**) cauri attiecīgajam caurumam (**B1**).

**12. att.** Pēc tam izvelciet apakšējās daļas atzveltnes siksnas (**A4**) vispirms cauri adaptera caurumiem (**B2**) un pēc tam cauri stakles daļas siksnas aizsargelementa (**A6**) caurumiem.

### DROŠĪBAS JOSTAS

#### UZMANĪBU! Vienmēr lietojiet ierobežotājsistēmu.

**13. att.** Lai siksnas nostiprinātu, ievietojiet apakšējās aizmugures daļas (**A4**) centrālajā sprādzē (**A5**); stakles daļas siksnu vienmēr izmantojiet kopā ar vidukļa daļas siksnu, pareizi noregulējot abas siksnas.

**UZMANĪBU! Ja iepriekš minētais nosacījums netiks ievērots, bērns var izslīdēt no ratiņiem un gūt nopietnus savainojumus.**

### ATZVELTNES REGULĒŠANA

**14. att.** Atzveltnē var regulēt trīs slīpuma pozīcijas, izmantojot centrālo vadības ierīci (**D1**), tādējādi pielāgojot tās pozīciju atbilstoši vēlmēm.

### ŠŪPUĻKRĒSLA DARBĪBA

**15. att.** Krēsls ir izveidots tā, ka to var šūpot.

Lai šūpošanas režīmu deaktivizētu, vienkārši atbrīvojiet aizmugures sviru (**D3**) un novietojiet to pozīcijā "stop".

### SIKSNAS PĀRNĒSĀŠANAI

**16. att.** Šūpuļkrēsls ir aprīkots ar pārnēsāšanai paredzētām siksnām (**A7**). Ja siksnas netiek izmantotas, ievietojiet tās attiecīgajās atverēs (**A8**) pārsega aizmugurē.

### ROTAĻLIETU STIENIS

**17. att.** Sagatavojiet rotaļlietu stieni (**E**), pievienojot abas saspraudes (**E1**) un ievietojot šūpuļkrēsla atzveltnes cauruli uz pārsega norādītajās atverēs (**A8**).

**18. att.** Pēc tam ievietojiet rotaļlietu stieni (**E**) abos saspražu caurumos (**E2**).

**UZMANĪBU! Nekādā gadījumā neizmantojiet rotaļlietu stieni šūpuļkrēsla pārnešanai.**

**19. att.** Rotaļlietas var viegli pievienot un pārvietot (tostarp, lai veiktu pareizu apkopi), noņemot tās no stienģa atverēm.

### MŪZIKAS IERĪCE (*ja ir ietverta*)

**20. att.** Mūzikas ierīce (**F**) ir aprīkota ar stiprinājuma saspraudi (**F1**) un jāievieto tai paredzētajā kabatā (**F2**) zem šūpuļkrēsla.

### MŪZIKAS IERĪCES FUNKCIJAS UN LIETOŠANA

Mūzikas ierīces darbību nodrošina trīs AA veida 1,5 voltu baterijas (nav ietvertas komplektā).

**21. att.** Lai baterijas ievietotu, ir jāatver uz ierīces redzamais vāciņš (**F3**). To var izdarīt, izskrūvējot skrūvi (**F4**) ar krustveida skrūvgriezi (nav ietverts komplektā).

**22. att.** Ievietojot baterijas, ievērojiet norādīto polaritāti.

**23. att.** Pieskrūvējiet atpakaļ vāciņu (**F3**), izmantojot tam paredzēto skrūvi (**F4**).

**24. att.** Lai aktivizētu ierīci, noregulējiet skaļumu un izslēdziet to, izmantojot slēdzi (**F5**).

**25. att.** Ir pieejamas trīs atšķirīgas melodijas; lai izvēlētos atskaņojamo melodiju, izmantojiet tam paredzēto pogu (**F6**).

# ĮSPĖJIMAS



**PRIEŠ NAUDOJIMĄ ĮDĖMAI  
PERSKAITYKITE ŠIĄ  
INSTRUKCIJĄ IR IŠSAUGOKITE  
JĄ ATEIČIAI. NESILAIKYDAMI ŠIOS  
INSTRUKCIJOS GALITE SUKELTI PAVOJŲ  
SAVO VAIKUI.**

**JŪS ESATE ATSAKINGI UŽ SAVO VAIKO  
SAUGUMĄ.**

**DĖMESIO! NIEKADA NEPALIKITE  
VAIKO BE PRIEŽIŪROS: TAI GALI BŪTI  
PAVOJINGA. NAUDODAMIESI GAMINIŲ  
BŪKITE ITIN ATSARGŪS.**

Šis produktas skirtas kūdikiams nuo  
gimimo iki 9 kg (maždaug iki 6 mėn.).

## DĖMESIO!

- NIEKADA NEPALIKITE VAIKO BE PRIEŽIŪROS.
- NENAUDOKITE ATLOŠIAMO LOPŠIO, KAIP VAIKAS PRADĖS SĖDĖTI SAVARANKIŠKAI.
- ATLOŠIAMAS LOPŠYS NESKIRTAS JAME MIEGOTI ILGESNĮ LAIKĄ.
- PAVOJINGĄ ŠĮ LOPŠĮ STATYTI ANT AUKŠTŲ DAIKTŲ, PVZ., STALO.
- VISUOMET NAUDOKITE SAUGOS DIRŽŲ SISTEMĄ.
- NIEKADA JUOSTOS PAKABINTI ŽAISLAS NENAUDOKITE LOPŠIUI NEŠTI.

- Jei kūdikio mažas gimimo svoris ar jis turi sveikatos sutrikimų, prieš naudodami produktą pasitarkite su sveikatos priežiūros specialistu.
- Nenaudokite lopšio, jei vaikas bandys iš jo išlipti, nepriklausomai nuo vaiko amžiaus ar svorio.
- Nenaudokite šio lopšio kaip kūdikio lovelės. Jis tam neskirtas. Jeigu guldote vaiką miegoti, guldykite jį į tinkamą lovelę.
- Nenaudokite šio lopšio, jei sugadintos ar sulūžusios jo dalys ar jų trūksta.
- Naudokite tik gamintojo patvirtintus priedus ar atsargines dalis.
- **RIZIKA IŠKRISTI!** Judėdamas, vaikas gali judinti lopšį ir pakeisti jo padėtį, todėl niekada nestatykite lopšio ant

stalviršių, stalų, laiptų ir kitų aukštų ar šalia laiptų esančių daiktų. Lopšį visada statykite ant lygių, stabilių ir sausų grindų.

• **PAVOJUS UŽDUSTI!** NIEKADA lopšio nestatykite ant minkšto paviršiaus (lovos, sofos, pagalvėlių), nes sėdynė gali apsisversti, o vaikas - uždusti.

## SAUGUMAS

- Prieš montuodami įsitikinkite, kad transportavimo metu gaminys ir jo dalys nebuvo pažeistos. Aptikus pažeidimų gaminio naudoti negalima, jis turi būti laikomas vaikams nepasiekiamoje vietoje.
- Dėl savo vaiko saugumo prieš naudodami gaminį nuimkite visus plastikinius maišus ir pašalinkite visus pakavimo elementus, tokias medžiagas laikykite kūdikiams ir mažiems vaikams nepasiekiamoje vietoje.
- Vienu metu lopšyje gali būti tik vienas vaikas.
- Prieš naudodami lopšį, įsitikinkite, kad jis tinkamai surinktas, visos jo dalys tinkamai pritvirtintos ir veikia visi fiksavimo mechanizmai. Įsitikinkite, kad išimamas lopšys tvirtai pritvirtintas prie kėdės konstrukcijos.
- Reguliariai apžiūrėkite, ar lopšys ir jo dalys nėra apgadintos ir (arba) susidėvėjusios, užsiūkite prairusias siūles ir įplyšimus. Jei produktas apgadintas ar netinkamai veikia, toliau jo nenaudokite ir nbandykite patys sutaisyti. Kreipkitės į kvalifikuotus specialistus.
- Nepamirškite apie atviros liepsnos ir kitų šilumos šaltinių, pvz., radiatorių, židinių, elektrinių ir dujinių viryklių ir t.t. keliamą pavojų: nepalikite gaminio arti šilumos šaltinių.
- Pasirūpinkite, kad visi galimi pavojaus šaltiniai (pvz., kabeliai, elektros laidai ir t.t.) būtų vaikui nepasiekiami.
- Niekada nepalikite vaiko vežimėlyje be priežiūros, jeigu netoliese yra virvių, užuolaidų ar kitų objektų, už kurių laikydamasis vaikas galėtų išlipti arba įsipainioti į juos ir užsismaugti.
- Jeigu vežimėlis ilgai stovėjo saulėkaitoje, palaukite, kol jis atvės, ir tik tuomet sodinkite į jį vaiką.
- Per tarpkojį einantį diržą visuomet naudokite kartu su per juosmenį segamu diržu.
- Visuomet tinkamai įtempkite ir sureguliuokite saugos diržus, kad vaikas neiškristų ir (arba) neišslystų ir nekiltų pavojus sunkiai susižaloti.
- Tinkamai naudojama saugos diržų sistema jokiais būdais neatstoja deramos suaugusiųjų priežiūros.
- Neleiskite, kad neprižiūrimi vaikai ar gyvūnai žaistų netoli šio gaminio ar ant jo laiptų.
- Montavimo, ardymo ir reguliavimo darbus gali atlikti tik suaugę asmenys. Pasirūpinkite, kad asmenys, kurie naudos gaminį (auklė, seneliai ir t.t.), žinotų, kaip tinkamai jį eksploatuoti.
- Reguliuodami lopšį įsitikinkite, kad jokios jo judamosios dalys nesusilies su kūdikiu.
- Nemėginkite gaminio išlankstyti, sulankstyti ar ardyti, kol jame sėdi vaikas.
- Nenaudojamą gaminį būtina laikyti vaikams nepasiekiamoje vietoje. Šis gaminys nėra žaislas!
- Lopšys neskirtas vaikui nešti. Niekada lopšio nekelkite ir neneškite, jei jame yra kūdikis.
- Visada ant lopšio ar juostos, skirtos kabinti žaislus, kabinkite (tvirtinkite) tik kartu su lopšiu tiekiamas virves, diržus ar žaislus. Kitu atveju gali kilti pasismaugimo pavojus. Naudokite tik kartu su lopšiu tiekiamą juostą žaislams kabinti.
- **PASISMAUGIMO RIZIKA!** Visada įsitikinkite, kad nešimui skirti diržai neliktų ant kėdutės sėdynės ir jų negalėtų pasiekti vaikas.
- Nešimui skirtus diržus visada sudėkite į jiems skirtas

šonuose esančias angas.

• Šis lopšys skirtas naudoti namuose. Niekada vaiko nepalikite lopšyje, jei keliaujate kitomis transporto priemonėmis, pvz., traukiniu, metro, autobusu ar lėktuvu.

#### **GARANTIJOS SĄLYGOS**

• L'Inglesina Baby S.p.A garantuoja, kad kiekvienas gaminys yra suprojektuotas ir pagamintas laikantis Europos Sąjungoje ir tų šalių, kur gaminiai yra prekiaujama, galiojančių bendrųjų gaminio kokybės ir saugos standartų / reglamentų.

• L'Inglesina Baby S.p.A garantuoja, kad gamybos metu buvo atliekami įvairūs kokybės patikrinimai ir kad kiekvieno gaminio kokybė taip pat yra patikrinta. L'Inglesina Baby S.p.A garantuoja, kad visi iš įgalioto pardavėjo įsigijami produktai neturės surinkimo ar gamybos broko.

• Ši garantija jokiais būdais nepanaikina galiojančiais nacionaliniais teisės aktais vartotojui suteikiamų teisių, kurios gali skirtis priklausomai nuo to, kurioje šalyje gaminys buvo įsigytas; tuo atveju, jeigu čia išdėstytos nuostatos prieštarautų nacionaliniams teisės aktams, pirmenybė turi būti teikiama nacionaliniuose teisės aktuose išdėstytoms nuostatomis.

• L'Inglesina Baby S.p.A gaminiui suteikia 24 mėnesių garantiją nuo medžiagos ar gamybos broko su sąlyga, kad gaminys bus naudojamas įprastai, laikantis instrukcijoje išdėstytų nurodymų; garantijos laikotarpis pradedamas skaičiuoti nuo gaminio įsigijimo dienos.

• Garantija galioja tik toje šalyje, kurioje gaminys buvo įsigytas ir tik tuo atveju, jeigu jis įsigytas iš įgalioto pardavėjo.

• Suteikiama garantija galioja tik pirmajam gaminį įsigijusiam savininkui.

• Detalės su gamykliniu broku pagal garantiją keičiamos arba taisomos nemokamai. L'Inglesina Baby S.p.A pasilieka teisę savo nuožiūra nuspręsti - remontuoti brokuotą gaminį ar pakeisti jį nauju.

• Norint pasinaudoti garantija būtina nurodyti gaminio serijos numerį ir pateikti įsigijimą patvirtinančio kvito kopiją, kurioje aiškiai matytųsi gaminio įsigijimo data.

• Ši garantija bus automatiškai panaikinta ir nustos galioti, jeigu:

- gaminys bus naudojamas ne pagal paskirtį, nurodytą atitinkamoje instrukcijoje.
- gaminys bus naudojamas nesilaikant atitinkamos instrukcijos.
- bus nustatyta, kad gaminys buvo taisomas neįgaliose klientų aptarnavimo centruose.
- bus nustatyta, kad gaminio konstrukcija arba medžiaginė dalis buvo modifikuota ir (arba) tvarkoma be gamintojo leidimo. Bet kokie gaminio pakeitimai atleidžia L'Inglesina Baby S.p.A nuo bet kokių įsipareigojimų.
- bus nustatyta, kad defektas atsirado dėl aplaidumo ar neatsargaus naudojimo (pvz., smarkių smūgių į konstrukcinius elementus, agresyvių cheminių medžiagų poveikio ir t.t.).
- bus nustatyta, kad defektas atsirado dėl įprasto nusidėvėjimo (pvz., ratukų, judančių dalių, audinio) ilgai ir nuolat naudojant gaminį.
- bus nustatyta, kad gaminį pažeidė (netgi netyčia) pats savininkas arba tretis asmenys (pvz., gabenant kaip bagažą oro transportu arba naudojantis kitomis priemonėmis).
- gaminys bus išsiųstas pardavėjui sutaisyti be originalaus kvito ir (arba) nenurodžius serijos numerio, arba jeigu įsigijimo data ir (arba) serijos numeris kvite yra neįskaitomi.

• Garantija netaikoma pažeidimams, kurie padaryti naudojant ne L'Inglesina Baby tiekiamus ir (arba) Inglesina Baby nepatvirtintus priedus.

• L'Inglesina Baby S.p.A neprisiima jokios atsakomybės už turto sugadinimą ar kūno sužalojimą dėl netinkamo gaminio naudojimo ir (arba) naudojimo ne pagal paskirtį.

• Įmonė įsipareigoja užtikrinti galimybę atlikti gaminių techninį aptarnavimą pasibaigus garantiniam laikotarpiui daugiausia ketverius (4) metus nuo tokių gaminių pardavimo dienos; praėjus šiam terminui visi techninio aptarnavimo atvejai vertinami atskirai.

#### **ATSARGINĖS DALYS / APTARNAVIMAS PO PARDAVIMO**

• Siekiant užtikrinti sklandų ir ilgalaikį gaminio veikimą reikia reguliariai tikrinti saugos įrenginių būklę. Nustačius bet kokį gedimą ir (arba) anomaliją gaminiu naudotis draudžiama. Tokiu atveju reikia nedelsiant kreiptis į įgaliotą pardavėją arba Inglesina klientų aptarnavimo centrą.

• Naudokite tik L'Inglesina Baby S.p.A tiekiamas ir (arba) patvirtintas atsargines dalis ir priedus.

#### **KĄ DARYTI PRIREIKUS PAGALBOS**

• Prireikus pagalbos dėl įsigyto gaminio nedelsdami kreipkitės į Inglesina pardavėją, iš kurio įsigijote gaminį, ir būkite pasirengę nurodyti gaminio, dėl kurio iškilo problemų, serijos numerį.

• Kiekvienu atskiru atveju pardavėjas privalo susisiekti su Inglesina ir suderinti, kokių veiksmų geriausia imtis, o tada pateikti atitinkamus nurodymus.

• Užpildžius interneto svetainėje [www.inglesina.com](http://www.inglesina.com) skiltyje „Garantija ir pagalba“ esančią formą iš Inglesina klientų aptarnavimo centro galima gauti bet kokią reikiamą informaciją.

#### **REKOMENDACIJOS DĖL GAMINIO VALYMO IR PRIEŽIŪROS**

- Šis gaminys reikalauja nuolatinės naudotojo priežiūros.
- Niekada nemėginkite pajudinti mechanizmų ar judančių dalių per jėgą; jeigu abejojate, pirmiausia pasitikslinkite instrukcijoje.
- Nepadėkite gaminio saugoti, jeigu jis yra šlapias ar drėgnas, ir nepalikite jo drėgnoje aplinkoje, nes gali susidaryti pelėsiai.
- Gaminį laikykite sausoje vietoje.
- Saugokite gaminį nuo meteorologinių reiškinių poveikio, vandens, lietaus ar sniego; be to, ilgai ir nuolat laikant saulėje daugumos medžiagų spalva gali pasikeisti.
- Plastikines ir metalines dalis valykite drėgna šluoste arba švelnia valymo priemone; valymui nenaudokite tirpiklių, amoniako ar benzino.

#### **REKOMENDACIJOS DĖL MEDŽIAGOS VALYMO**

- Medžiagą rekomenduojama skalbti atskirai nuo kitų skalbinių.
- Periodiškai atšviežinkite medžiagines dalis švelniu drabužiams skirtu šepetėliu.
- Vadovaukitės etiketėse pateiktais nurodymais dėl skalbimo.



Plaukite rankomis šaltame vandenyje



Nebalinti



Nedžiovinti džiovyklėje



Džiovinti patiesus pavėsyje



Nelyginti



Nenaudoti cheminio valymo

Nedžiovinti skalbinių džiovavimo mašinoje

- Prieš naudodami arba padėdami medžiagą saugoti palaukite, kol ji visiškai išdžius.

### INFORMACIJA APIE BATERIJĄ DĖMESIO!

- Muzikos grotuvas supamojoje kėdutėje veikia su baterija. Naudokite 3 AA tipo 1,5 voltų baterijas (į komplektą neįeina).
- Muzikos grotuvas skirtas naudoti tik su šia supamąja kėdute.
- Instrukcijos, kaip naudoti bateriją, pateiktos šiame skyriuje. Laikykitės šių instrukcijų. Kitu atveju gali įvykti baterijos trumpasis jungimas, iš jos pradėti tekėti skystis ar baterija gali įtrūkti.
- Į baterijos skyrių gali patekti tik suaugęs žmogus. Prieš naudodami supamąją kėdute, įsitinkinkite, kad baterijos skyrius saugiai uždarytas.
- Nemaišykite senų ir naujų baterijų.
- Nemaišykite skirtingų rūšių baterijų.
- Visada išimkite išnaudotas baterijas, kad išvengtumėte iš baterijos tekančio skysčio, kuris gali sugadinti produktą.
- Jei iš baterijos ištekėjo skystis, baterijos skyrių nedelsiant rūpestingai išvalykite ir pakeiskite bateriją. Jei ant rankų pakliuvo baterijų skysčio, jas kruopščiai nuplaukite.
- Nebandykite įkrauti neįkraunamų baterijų, nes jos gali sprogti.
- Prieš įkraudami baterijas, jas išimkite.
- Baterijos įkraunamos tik prižiūrint suaugusiems.
- Baterijas reikia įdėti teisingai, atsižvelgiant į poliškumą.
- Išimkite baterijas, jei produktas nenaudojamas ilgą laiką.

- Neužtrumpinkite maitinimo terminalų.
- Saugokite baterijas nuo vaikų.
- Nenaudokite produkto lietuje. Jei į produktą pateks vandens, maisto ar kitų skysčių, gali sugesti elektroninė grandinė.
- Nelaikykite baterijų kraštutinių temperatūrų vietose.
- Nemeskite produkto ar baterijų į ugnį, nes jos gali sprogti arba ištekėti.
- Pakeitę baterijas, vėl uždarykite baterijų skyrių ir įveržkite varžtą. Atgal įdėkite muzikos grotuvą.



### Direktyva 2012/19/ES

- Europos Sąjungos direktyva 2012/19/ES dėl elektros ir elektroninės įrangos atliekų (EEI) teigia, kad šių prietaisų negalima šalinti kartu su įprastomis bendromis miesto atliekomis. Jos turi būti surenkamos atskirai, kad būtų užtikrintas kuo geresnis jose esančių medžiagų panaudojimas ir perdirbimo srautas, ir tuo pačiu apsaugoma nuo galimos žalos žmogaus sveikatai ir aplinkai, kylančios dėl atliekose esančių galimai pavojingų medžiagų. Perbrauktos ratukinės šiukšlių dėžės simbolis spausdinamas kaip priminimas ant visų gaminių. Atliekas galima nunešti į specialias atliekų surinkimo vietas arba nemokamai pristatyti pardavėjui, iš kurio perkamas naujas gaminio atitikmuo, arba be įsipareigojimų įsigyti naują įrangą, ne didesnę nei 25 cm. Dėl išsamesnės informacijos dėl tinkamo šių prietaisų šalinimo, prašome kreiptis į komunalines paslaugas teikiančią įmonę.

## INSTRUKCIJOS

### DALIŲ SARAŠAS

#### pav. 1

- A** Supamosios kėdės uždangalas + lenktas sėdynės vamzdis
- B** Adapteris
- C** Konstrukcijos pagrindas
- D** Atlošo konstrukcija
- E** Žaislų tvirtinimo vamzdis + 2 fiksatoriai
- F** Muzikos grotuvas (*jeigu yra*)

### KONSTRUKCIJOS SURINKIMAS

**pav. 2** Norėdami surinkti supamosios kėdės rėmą įstatykite atlošo konstrukciją (**D**) į pagrindą (**C**) ir spauskite, kol pasigirs spragtelėjimas ir abi dalys užsifiksuos.

### SUPAMOSIOS KĖDĖS UŽDANGALO MONTAVIMAS

**pav. 3** Reguliavimo įtaisu (**D1**), nustatykite atlošą (**D**) į vertikalią padėtį.

**pav. 4** Sulygiuokite atlošo konstrukciją (**D**) su supamosios kėdės gaubtu (**A**) ir tinkamai pritvirtinkite.

**pav. 5** Įstatykite lenktą sėdynės vamzdį (**A1**) į tam skirtus lizdus (**C1**) ant konstrukcijos pagrindo (**C**) ir galutinai užfiksuo­kite nuspau­dę abu kaištelius (**D2**).

**pav. 6** **ATSARGIAI! Patraukite vamzdį ir įsitinkinkite, kad jis tinkamai pritvirtintas abiejose pusėse.**

**pav. 7** Kad pritvirtintumėte medžiagą, užsekite visas nugarinėje dalyje esančias spaudes (**A2**).

### SUPAMOSIOS KĖDĖS GAUBTO NUĖIMAS IR PRIEŽIŪRA

Rekomenduojama periodiškai nuimti supamosios kėdės gaubtą ir tinkamai jį išvalyti.

**pav. 8** Atsekite visas nugarinėje dalyje esančias spaudes (**A2**) ir nuimkite supamosios kėdės uždangalą nuo atlošo konstrukcijos (**D**).

**pav. 9** Laikykite nuspau­dę abu kaištelius (**D2**), ir

ištraukite lenktą sėdynės vamzdį (**A1**) iš pagrinde esančių lizdų (**C1**).

**pav. 10** Nepamirškite nuimti lenko sėdynės vamzdžio (**A1**), ir atskirti jį nuo audinio prieš skalbiant.

### ADAPTERIS

**pav. 11** Pritvirtinę adapterį (**B**) prie supamosios kėdės prakiškite per tarpkojį einančią diržą ir apsaugą (**A3**) pro specialiai tam skirtą angą (**B1**).

**pav. 12** Tada prakiškite apatinius diržus (**A4**) pirmiausia per skyles adapteryje (**B2**), o tada per skyles per tarpkojį einančio diržo apaugoje (**A6**).

### SAUGOS DIRŽAI

**ATSARGIAI! Visuomet naudokite saugos diržų sistemą.**

**pav. 13** Norėdami užsegti saugos diržus įkiškite apatinių diržų galus (**A4**) į centrinę sagtį (**A5**); vaiką visuomet sekite per tarpkojį einančiu diržu ir per juosmenį einančiu diržu, tik deramai juos sureguliuokite.

**ATSARGIAI! Nesiėmus šių atsargos priemonių vaikas gali iškristi arba išslysti iš vežimėlio ir sunkiai susižaloti.**

### ATLOŠO REGULIAVIMAS

**pav. 14** Nugaros atlošą galima nustatyti į tris padėtis; naudodami centrinį mechanizmą (**D1**) nustatykite nugaros atlošą į pageidaujama padėtį.

### SUPAMOSIOS KĖDĖS FUNKCIJA

**pav. 15** Kėdės konstrukcija leidžia ją supti. Norėdami, kad kėdė stovėtų stabiliai, paprasčiausiai palenkite galinę svirtį (**D3**) ir nustatykite ją į padėtį „stop“.

### NEŠIOJIMO DIRŽAI

**pav. 16** Supama kėdė šonuose turi nešiojimui skirtus diržus (**A7**). Nenaudojamus diržus būtina sukišti į specialiai

LT



jiems skirtus dėklus (A8), esančius nugarinėje uždangalo pusėje.

#### ŽAISLŲ TVIRTINIMO VAMZDIS

**pav. 17** Prieš uždedant žaislų tvirtinimo vamzdį (E), reikia prie supamosios kėdės nugaros atlošo vamzdžio prisegti abu fiksatorius (E1), kur parodyta ant uždangalo (A8).

**pav. 18** Tada įstatykite žaislų tvirtinimo vamzdį (E) į abi fiksatorių angas (E2).

**ATSARGIAI! Niekada nenaudokite žaislų tvirtinimo vamzdžio supamajai kėdei nešti.**

**pav. 19** Žaislus galima lengvai nuimti ir perkelti (taip pat ir priežiūros tikslais) ištraukus iš laikiklį ant vamzdžio.

#### MUZIKOS GROTVUVAS (jeigu yra)

**pav. 20** Muzikos grotuvas (F) turi fiksatorių (F1) ir

yra kabinamas prie specialiai jam skirtos kišenės (F2) po supamąja kėde.

#### MUZIKOS GROTVUVO FUNKCIJOS IR NAUDOJIMAS

Muzikos grotuvas veikia su baterija. Naudokite 3 AA tipo 1,5 voltų baterijas (į komplektą neįeina).

**pav. 21** Norėdami įdėti baterijas kryžminiu atsuktuvu atsukite dangtelio fiksavimo varžtą (F4) ir atidarykite baterijų skyriaus dangtelį (F3) (atsuktuvą į komplektą neįeina).

**pav. 22** Dėdami baterijas paisykite nurodyto poliškumo.

**pav. 23** Uždarykite dangtelį (F3) ir užveržkite fiksavimo varžtą (F4).

**pav. 24** Prietaisas įjungiamas, išjungiamas ir garsas reguliuojamas jungikliu (F5).

**pav. 25** Iš viso yra 3 skirtingos melodijos; norėdami pasirinkti melodiją spauskite mygtuką (F6).

## UPOZORENJA



PAŽLJIVO PROČITAJTE OVA UPUTSTVA PRE UPOTREBE I SAČUVAJTE IH ZA UBUDUĆE. AKO SE NE PRIDRŽAVATE OVIH UPUTSTAVA MOŽETE UGROZITI BEZBEDNOST SVOG DETETA. BEZBEDNOST VAŠEG DETETA JE VAŠA OBAVEZA.

PAŽNJA! NIKADA NE OSTAVLJAJTE DE TE BEZ NADZORA: TO MOŽE BITI OPASNO. BUDITE VRLO PAŽLJIVI PRI KORIŠĆENJU PROIZVODA.

- Ovaj proizvod je namenjen bebama od rođenja dok ne dostignu 9 kg (približno 6 meseci).

#### PAŽNJA!

- NIKADA NE OSTAVLJAJTE SVOJE DE TE BEZ NADZORA.
- NE KORISTITE LJUJAJUĆU LEŽALJKU KADA VAŠE DE TE MOŽE DA SEDI BEZ POMOĆI.
- OVA LJUJAJUĆA LEŽALJKA NIJE NAMENJENA ZA DUŽE PERIODE SPAVANJA.
- OPASNO JE KORISTITI OVU

LJULJAJUĆU LEŽALJKU NA PODIGNUTOJ POVRŠINI, NPR. STOLU.

• UVEK KORISTITE SIGURNOSNE POJASEVE.

• NIKADA NEMOJTE KORISTITI ŠIPKU SA IGRAČKAMA ZA NOŠENJE LJUJAJUĆE LEŽALJKE.

- Za decu sa niskom porođajnom težinom i decu sa oboljenjima, potražite savet medicinskog stručnjaka pre korišćenja ovog proizvoda.
- Nemojte koristiti proizvod nakon što vaše dete pokuša da izađe, bez obzira na dob ili težinu.
- Ova ljujajuća ležaljka ne zamenjuje krevetić ili krevet. Ukoliko vaše dete treba da spava, stavite ga u odgovarajući krevetić ili na krevet.
- Nemojte koristiti ljujajuću ležaljku ako je bilo koji deo slomljen, pohaban ili nedostaje.
- Nemojte koristiti pomoćne ili zamenske delove osim onih koje je odobrio proizvođač.
- **OPASNOST OD PADA:** Pokreti deteta mogu pokrenuti proizvod. Nikada nemojte stavljati proizvod na tezge, stolove, stepenice, druge izdignute površine niti blizu stepeništa. Uvek koristite na ravnom, stabilnom i suvom podu.
- **OPASNOST OD GUŠENJA:** NIKADA nemojte koristiti na mekoj površini (krevet, sofa, jastuk), pošto se sedalica može prevrnuti i uzrokovati gušenje.

#### BEZBEDNOST

- Pre sklapanja, potvrdite da proizvod i svi njegovi delovi nisu oštećeni tokom prevoza. Ako je to slučaj, nemojte da koristite proizvod i držite ga van domašaja dece.
- Za bezbednost vašeg deteta, uklonite sve plastične kese i elemente koji pripadaju pakovanju pre korišćenja, i u svakom slučaju, čuvajte ih van domašaja novorođenčadi i dece.
- Ovaj proizvod se sme koristiti samo za jedno dete.
- Proverite da li je proizvod dobro sastavljen, da li su sve njegove komponente dobro pričvršćene i da li su svi mehanizmi zaključavanja u funkciji pre korišćenja. Proverite da li je postava dobro pričvršćena za strukturu sedišta.
- Redovno pregledajte proizvod i njegove komponente



kako biste uočili bilo kakav znak oštećenja i/ili habanja, puknute šavove i pocepane delove. U slučaju oštećenja ili nefunkcionalnosti, proizvod držite van dohvata dece, ne koristite ga niti pokušajte da ga popravite, već se isključivo obratite kvalifikovanom osoblju.

- Imajte u vidu rizike od otvorenog plamena i drugih izvora toplote, kao što su radijatori, kamini, električne ili gasne peći, itd.: ne ostavljajte proizvod blizu ovih izvora toplote.
  - Obezbedite da se svi mogući izvori opasnosti (npr. kablovi, električne žice, itd.) drže van dohvata deteta.
  - Nikada ne ostavljajte proizvod sa detetom unutra na mestima gde konopce, zavese ili druge predmete dete može da iskoristi da bi se popelo ili da izazove opasnost od gušenja ili davljenja.
  - U slučaju dužeg izlaganja sunčevoj svetlosti, dozvolite da se proizvod ohladi pre upotrebe.
  - Uvek koristite kaiš za prepone u kombinaciji sa kaišem za struk.
  - Da biste sprečili da beba ispadne ili isklizne uz ozbiljan rizik od povreda, uvek koristite sigurnosne pojaseve koji su ispravno vezani i podešeni.
  - Ispravno korišćenje sistema za vezivanje nije zamena za odgovarajući nadzor odraslih.
  - Ne dozvolite da se druga deca ili životinje igraju bez nadzora u blizini proizvoda niti da se na njega penju.
  - Sklapanje, rasklapanje i podešavanja moraju da vrše isključivo odrasli. Postarajte se da osoba koja koristi proizvod (dadilja, bake i deke itd.) bude upoznata sa njegovim ispravnim radom.
  - Prilikom svakog podešavanja, obezbedite da nijedan pokretni deo proizvoda ne dođe u kontakt sa bebom.
  - Nemojte da otvarate, sklapate ili rasklapate proizvod dok je u njemu dete.
  - Dok se proizvod ne koristi, mora se čuvati van domašaja dece. Proizvod se ne sme koristiti kao igračka!
  - Nije namenjeno za nošenje bebe.
- Nikada nemojte nositi niti podizati proizvod sa bebom u njemu.
- Nikada nemojte kačiti na proizvod ili šipku s igračkama dodatne vrpce, pojaseve, igračke osim onih koje su dostavljene s proizvodom: ovo može izazvati opasnost od davljenja. Koristite samo šipku s igračkama koja je dostavljena s proizvodom.
  - **RIZIK OD DAVLJENJA.** Uvek obezbedite da noseći remeni ne ostanu unutar sedalice i da su uvek van dohvata bebe.
  - Uvek spakujte noseće remene u namenske bočne spremnike.
  - Ovaj proizvod je namenjen za korišćenje kod kuće. Ne ostavljajte bebu u proizvodu kada putujete drugim prevoznim sredstvima (npr. voz, metro, bus, avion, itd.).

#### USLOVI GARANCIJE

- Inglesina Baby S.p.A. garantuje da je ovaj proizvod projektovan i proizveden u skladu sa opštim standardima/propisima o bezbednosti proizvoda i kvalitetu koji su na snazi u Evropskoj uniji i zemljama u kojima se prodaje.
- Inglesina Baby S.p.A. garantuje da je tokom i nakon procesa proizvodnje, ovaj proizvod podvrgnut raznim kontrolama kvaliteta. Inglesina Baby S.p.A. garantuje da u trenutku kupovine od ovlašćenog prodavca, proizvod nije imao defekte u montaži i proizvodnji.
- Ova garancija ne poništava prava potrošača po važećem nacionalnom zakonodavstvu, koja se mogu razlikovati u zavisnosti od zemlje u kojoj je proizvod kupljen, i čije odredbe, u slučaju suprotnosti, imaju prednost nad sadržajem ovde date garancije.
- U slučaju materijalnih ili proizvodnih nedostataka uočenih prilikom kupovine ili tokom normalnog korišćenja, kao što je opisano u odgovarajućem uputstvu za upotrebu, Inglesina Baby S.p.A. daje garanciju od 24 uzastopna meseca od datuma kupovine.

- Ova garancija važi samo u zemlji u kojoj je proizvod kupljen i ako je kupljen od ovlašćenog prodavca.
- Priznata garancija važi samo za prvog vlasnika kupljenog proizvoda.
- Garancija pokriva besplatnu zamenu ili popravku delova sa fabričkim nedostacima. Inglesina Baby S.p.A. zadržava pravo da po svom nahođenju odluči da li da primeni garanciju putem popravke ili zamene proizvoda.
- Da biste iskoristili garanciju, morate dostaviti serijski broj proizvoda, zajedno sa kopijom računa izdatog u trenutku kupovine proizvoda, vodeći računa da je datum kupovine čitko naveden.
- Ova garancija će automatski biti poništena i nevažeća u slučajju:
  - da se proizvod koristi za namene koje nisu izričito navedene u odgovarajućem uputstvu za upotrebu.
  - da se proizvod ne koristi u skladu sa odgovarajućim uputstvom za upotrebu.
  - da je proizvod popravljn od strane neovlašćenih servisera.
  - da je strukturni ili tekstilni deo proizvoda izmenjen ili prepravljn bez prethodnog izričitog ovlašćenja od strane proizvođača. Sve izmene koje se vrše na ovom proizvodu lišavaju Inglesina Baby S.p.A. bilo kakve odgovornosti.
  - da je defekt nastao usled nemara ili nepažnje prilikom korišćenja (npr. jaki udari na strukturne delove, izloženost jakim hemikalijama, itd.).
  - da proizvod ima normalne znake habanja (npr. točkova, pokretnih delova, tekstila) usled dugotrajnog i stalnog korišćenja.
  - da je proizvod oštećen, čak i slučajno, od strane samog vlasnika/vlasnice ili trećih lica (na primer kada je poslat kao prtljag u vazдушnom prevozu ili drugim sredstvima).
  - da je proizvod poslat prodavcu za pomoć bez originalnog računa i/ili bez serijskog broja ili kada datum kupovine na računu i/ili serijski broj nisu jasno čitljivi.
- Sva oštećenja izazvana korišćenjem dodatka koji nisu dati i/ili nisu odobreni od strane Inglesina Baby, nisu obuhvaćena garancijom.
- Inglesina Baby S.p.A. neće se smatrati odgovornom za bilo kakvu imovinsku štetu ili povrede nastale nepravilnim ili pogrešnim korišćenjem proizvoda.
- Nakon isteka garancije, kompanija garantuje servis svojih proizvoda u periodu od maksimalno četiri (4) godine od kada su navedeni proizvodi izašli na tržište, nakon ovog perioda, intervencije će biti vršene zavisno od slučaja.

#### REZERVNI DELOVI/USLUGE NAKON PRODAJE

- Redovno proveravajte bezbednost elemenata da bi osigurali funkcionalnost proizvoda tokom vremena. Nemojte da koristite proizvod u slučaju bilo kakvog kvara i/ili anomalije. Odmah kontaktirajte svog ovlašćenog prodavca ili Inglesina službu za podršku.
- Nemojte da koristite rezervne delove ili dodatke koje ne daje i/ili ne odobrava Inglesina Baby.

#### ŠTA RADITI AKO VAM JE POTREBNA POMOĆ

- Ako vam je potrebna pomoć u vezi sa proizvodom, odmah kontaktirajte Inglesina prodavca koji vam ga je prodao, proverite „Serijski broj“ proizvoda.
- Dužnost prodavca je da kontaktira Inglesina da bi procenio najbolju intervenciju u zavisnosti od slučaja i onda ukaže na dalje korake.
- Inglesina služba za podršku uvek je na raspolaganju za pružanje svih potrebnih informacija, nakon pismenog zahteva popunjavanjem obrasca koji je dat na veb sajtu: [www.inglesina.com](http://www.inglesina.com) - u odeljku Garancija i podrška.

## SAVETI ZA ČIŠĆENJE I ODRŽAVANJE PROIZVODA

- Ovaj proizvod zahteva da ga korisnik redovno održava.
- Nikada nemojte na silu da rukujete mehanizmima ili pokretnim delovima; ako ste u nedoumici, prvo proverite uputstvo.
- Nemojte sklapati proizvod dok je još mokar i ne ostavljajte ga u vlažnom okruženju jer postoji mogućnost javljanja buđi.
- Proizvod odložite na suvo mesto.
- Zaštitite proizvod od vremenskih prilika, vode, kiše ili snega; osim toga, stalna i dugotrajna izloženost suncu može da prouzrokuje promene boje mnogih materijala.
- Plastične i metalne delove brišite vlažnom krpom ili blagim deterdžentom; nemojte da koristite razređivače, amonijak ili benzin.

## SAVETI ZA ČIŠĆENJE PLATNENE NAVLAKE

- Preporučuje se da navlaku ne perete zajedno sa ostalim delovima.
- Povremeno osvežite platnene delove pomoću meke četke za odeću.
- Poštujte uputstva za pranje navlake data na etiketama.



Perite ručno u hladnoj vodi



Nemojte da koristite izbeljivač



Ne stavljajte je u sušilicu



Sušite je u horizontalnom položaju u senci



Nemojte je peglati



Nemojte je davati na hemijsko čišćenje

Ne sušiti upotrebom centrifuge

SR

- U potpunosti osušite platnenu navlaku pre korišćenja ili odlaganja.

## INFORMACIJE O BATERIJI: UPOZORENJE!

- Muzički uređaj na ljuljašci radi na baterije, uz pomoć 3 baterije tipa AA od 1,5-volta (koje nisu uključene).
- Ovaj muzički uređaj je pogodan za korišćenje samo sa ovom ljuljaškom.
- Poštujte uputstvo o baterijama iz ovog dela. U suprotnom trajanje baterija se može skratiti ili baterije mogu da isure ili

napuknu.

- Samo odrasla osoba sme da ima pristup kućištu za baterije. Osigurajte da je kućište za baterije bezbedno zatvoreno pre korišćenja proizvoda.
- Ne mešajte nove i korišćene baterije.
- Ne mešajte različite vrste baterija.
- Uvek izvadite potrošene baterije iz proizvoda kako biste izbegli opasnost od mogućeg curenja iz baterije koje može oštetiti proizvod.
- U slučaju da baterije cure, odmah ih zamenite i očistite kućište. Dobro operite ruke u slučaju kontakta sa tečnošću koja curi.
- Ne pokušavajte da napunite baterije koje nisu punjive: mogu da eksplodiraju.
- Izvadite punjive baterije pre punjenja.
- Puniti uz nadzor odrasle osobe.
- Baterije se moraju staviti uz odgovarajući polaritet.
- Uvek izvadite baterije ako se proizvod ne koristi duže vreme.
- Pazite da ne dođe do kratkog spoja na terminalima za napajanje.
- Baterije uvek držite na udaljenosti od dece.
- Proizvod ne izlažite kiši; ulaz vode, hrane ili drugih tečnosti će oštetiti strujni krug.
- Ne držite baterije na mestima sa ekstremnim temperaturama.
- Proizvod ili baterije ne odlažite u vatru, baterije mogu da eksplodiraju ili da isure.
- Kada menjate baterije, kućište opet zatvorite pomoću šrafciigera i muzički uređaj opet postavite u namensko kućište.



### Direktiva 2012/19/EU

- Evropskom Direktivom 2012/19/EU o otpadnoj električnoj i elektronskoj opremi (OEEO) zabranjeno je odlaganje ove opreme zajedno sa komunalnim otpadom, a umesto toga propisano je posebno preuzimanje ovakvog otpada kako bi se optimizovao tok vraćanja i reciklaže materijala od kojih je oprema sačinjena i sprečila moguća šteta po zdravlje i životnu sredinu izazvana potencijalno opasnim supstancama. Kao podsetnik, na svakom proizvodu nalazi se simbol na kom je prikazana precrtna kanta za smeće. Otpad se može odneti u predviđene centre za prikupljanje takvog otpada ili se može predati distributeru prilikom kupovine nove ekvivalentne opreme, pri čemu prilikom predaje stare opreme dimenzija manjih od 25 cm niste obavezni da kupite novu opremu. Za više informacija o pravilnom odlaganju ove opreme obratite se nadležnoj javnoj službi.

# UPUTSTVO

## SPISAK DELOVA

sl. 1

- A** Prekrivač za ljuljašku + zakrivljena cev sedišta
- B** Adapter
- C** Osnova konstrukcije
- D** Konstrukcija naslona
- E** Šipka sa igračkama + 2 štipaljke za fiksiranje
- F** Muzički uređaj (*ukoliko je dostupan*)

## SKLAPANJE KONSTRUKCIJE

sl. 2 Da biste sklopili okvir ljuljaške, sastavite konstrukciju naslona (**D**) i osnovu (**C**) tako da oba dela kliknu.

## NAMEŠTANJE PREKRIVAČA ZA LJULJAŠKU

sl. 3 Pomoću patenta za podešavanje (**D1**), podesite naslon (**D**) tako da bude u najvertikalnijem mogućem položaju.

sl. 4 Poravnajte konstrukciju naslona (**D**) sa prekrivačem za ljuljašku (**A**), i pravilno pričvrstite.

sl. 5 Postavite zakrivljenu cev sedišta (**A1**) na odgovarajuća ležišta (**C1**) na osnovi konstrukcije (**C**) i pričvrstite, pridržavajući obe zakačaljke (**D2**).

sl. 6 **PAŽNJA! Povucite cev ka spolja da proverite da li je dobro pričvršćena sa obe strane.**

sl. 7 Zakopčajte sve dugmiće da pričvrstite ivice

prekrivača (A2).

#### UKLANJANJE I ODRŽAVANJE PREKRIVAČA LJULJAŠKE

Preporučljivo je da povremeno uklanjate prekrivač ljuljaške radi pravilnog održavanja.

**sl. 8** Otkopčajte sve dugmiće na ivicama (A2) i uklonite prekrivač ljuljaške sa konstrukcije naslona (D).

**sl. 9** Pridržavajući obe zakačaljke (D2), uklonite zakrivljenu cev sedišta (A1) sa ležišta na osnovi (C1).

**sl. 10** Proverite da li ste uklonili zakrivljenu cev sedišta (A1), i odvojili je od tkanine pre pranja.

#### ADAPTER

**sl. 11** Kada pričvrstite adapter (B) na ljuljašku, provucite kaišić koji ide između nogu zajedno sa zaštitom (A3) kroz odgovarajući otvor (B1).

**sl. 12** Zatim provucite donje stražnje kaišiće (A4) prvo kroz otvore na adapteru (B2) a zatim kroz otvore na zaštiti za kaišić koji ide između nogu (A6).

#### SIGURNOSNI POJASEVI

**PAŽNJA! Uvek koristite sigurnosne pojaseve.**

**sl. 13** Da biste pričvrstili pojas, zakačite donje stražnje kaišiće (A4) za kopču u sredini (A5); uvek koristite kaišić koji ide između nogu zajedno sa kaišićem za pojas, i pravilno ih podesite.

**PAŽNJA! Ako se ne pridržavate ove mere predostrožnosti može doći do pada ili klizanja bebe uz rizik od povreda.**

#### PODEŠAVANJE NASLONA

**sl. 14** Naslon se može postaviti u 3 pozicije; koristite patent u sredini (D1) i podesite ga u željenu poziciju.

#### FUNKCIONISANJE LJULJAŠKE

**sl. 15** Konstrukcija ljuljaške omogućava ljuljanje. Da biste je fiksirali, jednostavno otpustite ručku sa zadnje strane (D3), tako da je postavite na poziciju „stop“.

#### NOSEĆI KAIŠEVI

**sl. 16** Ljuljaška ima kaišiće za nošenje sa strane (A7). Kada nisu u upotrebi, kaišići moraju biti u odgovarajućim ležištima (A8) na zadnjoj strani prekrivača.

#### ŠIPKA SA IGRAČKAMA

**sl. 17** Pripremite šipku sa igračkama (E), tako što ćete zakačiti obe štipaljke (E1) za cev naslona ljuljaške, na mestima naznačenim na prekrivaču (A8).

**sl. 18** Zatim provucite šipku sa igračkama (E) kroz oba otvora na štipaljicama (E2).

**PAŽNJA! Nikada nemojte koristiti šipku sa igračkama za nošenje ljuljaške.**

**sl. 19** Igračke lako možete odvojiti i pomeriti (između ostalog radi pravilnog održavanja) tako što ćete ih ukloniti iz njihovih ležišta na šipki.

#### MUZIČKI UREĐAJ (ukoliko je dostupan)

**sl. 20** Muzički uređaj (F) sadrži štipaljku za fiksiranje (F1) i kači se na odgovarajući džepić (F2) ispod ljuljaške.

#### FUNKCIONISANJE I UPOTREBA MUZIČKOG UREĐAJA

Muzički uređaj radi na baterije, uz pomoć 3 baterije tipa AA od 1,5-volta (nisu priložene).

**sl. 21** Da biste ubacili baterije, uklonite poklopac (F3) sa uređaja tako što ćete ukloniti šraf (F4) koristeći krstasti šrafciğer (nije priložen).

**sl. 22** Obratite pažnju na polarnost kada ubacujete baterije.

**sl. 23** Pričvrstite poklopac (F3) koristeći odgovarajući šraf (F4).

**sl. 24** Da biste uključili uređaj, podesite jačinu ili ga isključili, koristite prekidač (F5).

**sl. 25** Dostupne su 3 različite melodije; izaberite ih koristeći dugme (F6).

## UPOZORENJA



**PAŽLJIVO PROČITATI UPUTE PRIJE KORIŠTENJA I SAČUVATI IH ZA BUDUĆU UPORABU.**

**SIGURNOST VAŠEG DJETETA MOŽE BITI UGROŽENA UKOLIKO NE SLIJEDITE PAŽLJIVO OVE UPUTE.**

**SIGURNOST VAŠEG DJETETA JE VAŠA ODGOVORNOST.**

**PAŽNJA! NIKADA NE OSTAVITI DIJETE BEZ NADZORA: MOŽE BITI OPASNO. POSVETITI MAKSIMALNU PAŽNJU PRILIKOM KORIŠTENJA OVOG PROIZVODA.**

• Ovaj je proizvod namijenjen djeci od rođenja dok ne dostignu 9 kg (otprilike 6 mjeseci).

#### PAŽNJA!

• NIKADA NE OSTAVITI DIJETE BEZ NADZORA.

• NE UPOTREBLJAVAJTE LEŽALJKU ZA BEBE KADA JE DIJETE U STANJU SAMOSTALNO SJEDITI.

• OVA LEŽALJKA ZA BEBE NIJE NAMIJENJENA DUŽIM RAZDOBLJIMA SPAVANJA.

• OPASNO JE UPOTREBLJAVATI OVU

## LEŽALJKU ZA BEBE NA UZDIGNUTIM POVRŠINAMA, NA PRIMJER STOLOVIMA.

- **UVIJEK KORISTITI SIGURNOSNE POJASEVE.**
- **NIKADA NE UPOTREBLJAVAJTE IGRAČU ŠIPKU ZA PRIJENOS LEŽALJKE ZA BEBE.**

- Zatražite mišljenje liječnika prije uporabe proizvoda s djecom koja su pri rođenju imala premalu tjelesnu težinu ili zdravstvene probleme.
- Ne upotrebljavajte kad se god dijete pokuša popeti na proizvod, neovisno o dobi ili težini.
- Ova ležaljka za bebe nije zamjena za kolijevku ili krevetić. Kada dijete treba spavati, bolje je upotrijebiti prikladnu kolijevku ili krevetić.
- Ne upotrebljavajte ležaljku za bebe ako ima razbijene ili oštećene dijelove ili ako neki dijelovi nedostaju.
- Ne upotrebljavajte dodatnu opremu ili rezervne dijelove koje nije odobrio proizvođač.
- **OPASNOST OD PADA:** Pokreti djeteta mogu biti uzrokom micanja proizvoda. Nikada ga ne stavljajte na pultove, stolove, stepenice, uzdignute površine ili blizu stuba. Uvijek ga upotrebljavajte na ravnoj, stabilnoj i suhoj površini.
- **OPASNOST OD GUŠENJA:** NIKADA ne upotrebljavajte na mekanj površini (krevetu, kauču, jastuku) jer se proizvod može prevrnuti i prouzročiti gušenje.

### SIGURNOST

- Prije sastavljanja provjerite da proizvod i njegovi dijelovi nemaju eventualna oštećenja nastala tijekom prijevoza; u tom slučaju proizvod se ne smije koristiti i morat će se čuvati izvan dohvata djece.
- Za sigurnost vašeg djeteta, prije korištenja proizvoda, ukloniti i riješiti se svih plastičnih vrećica i elemenata koji sačinjavaju dijelove ambalaže i u svakom slučaju držati ih izvan dohvata djece i novorođenčadi.
- Ovaj se proizvod smije upotrebljavati samo s jednim djetetom.
- Prije uporabe, uvjerite se da je proizvod pravilno sastavljen, da su sve komponente pričvršćene i da su umetnute sve naprave za blokiranje. Uvjerite se da je presvlaka pravilno pričvršćena.
- Redovito provjeravajte ima li na proizvodu i njegovim komponentama eventualnih znakova oštećenja i/ili trošenja, puknuća ili popucalih šavova. U slučaju oštećenja ili kvara, držite proizvod podalje od djece, ne upotrebljavajte ga i nemojte ga pokušavati popraviti, nego se obratite isključivo kvalificiranom osoblju.
- Pazite na opasnosti u prisutnosti slobodnog plamena ili ostalih izvora topline kao što su radijatori, kamini, električne ili plinske peći itd.: ne puštati proizvod u blizini takvih izvora topline.
- Osigurati da su svi mogući izvori opasnosti (npr.: kablovi, električne žice itd.) izvan dohvata djece.
- Ne puštati proizvod dok je dijete u njemu gdje bi dijete moglo dohvatiti užad, zavjese ili ostalo za penjanje ili biti uzrokom gušenja ili davljenja.
- U slučaju dužeg izlaganja suncu, čekati da se proizvod rashladi prije korištenja.
- Uvijek koristiti remen za prepone zajedno sa središnjim.
- Za sprječavanje ozbiljnih ozljeda od padova i/ili klizanja, uvijek ispravno prikopčati i podesiti sigurnosne pojaseve.

- Ispravno korištenje sustava za zadržavanje ne može zamijeniti prikladni nadzor odraslih.
- Ne dopustiti drugoj djeci ili životinjama da se igraju bez nadzora u blizini proizvoda i penjanje po istom.
- Zahvate montiranja, rastavljanja i podešavanja moraju vršiti samo odrasle osobe. Osigurati da su osobe koje koriste proizvod (dadilja, djedovi i bake itd.) upoznate s ispravnim funkcioniranjem istog.
- Prilikom radnji namještanja, pobrinite se da pokretni dijelovi proizvoda ne dođu u doticaj s djetetom.
- Ne poduzimati ili vršiti zahvate otvaranja, zatvaranja ili rastavljanja proizvoda dok je dijete u kolicima.
- Dok se ne koristi, proizvod se sprema i čuva izvan dohvata djece. Proizvod se ne smije koristiti kao igračka!
- Proizvod nije namijenjen prijevozu djeteta. Nikada nemojte prenositi niti podizati proizvod kada je dijete u njemu.
- Nikada nemojte dodavati proizvodu ili igračkoj šipki užad, remenje ili igračke koje nisu isporučene s proizvodom: rizik od davljenja. Upotrebljavati isključivo igraču šipku isporučenu s proizvodom.
- **RIZIK OD DAVLJENJA:** Uvijek se pobrinite da prijenosne ručke ne ostanu u unutrašnjosti sjedišta. Uvijek moraju biti izvan dohvata djeteta.
- Uvijek ponovo stavite prijenosne ručke u odgovarajuća bočna ležišta.
- Ovaj je proizvod namijenjen uporabi u kućanstvu. Ne ostavljajte dijete u proizvodu tijekom putovanja drugim prijevoznim sredstvima (npr. vlakom, podzemnom željeznicom, autobusom, zrakoplovom, itd.)

### JAMSTVENI UVJETI

- Inglesina Baby S.p.A. /d.d./ jamči da je ovaj proizvod dizajniran i proizveden u skladu s uredbama/propisima proizvoda i kvalitetom i općenitom sigurnošću koji su trenutno važeći u Europskoj zajednici i u zemljama u kojima se prodaje.
- Inglesina Baby S.p.A. jamči da tijekom i nakon dovršetka proizvodne procedure, taj proizvod je podvrgnut različitim testovima kvalitete. Inglesina Baby S.p.A. jamči da ovaj artikl u trenutku kupnje kod Ovlaštenog preprodavatelja nije imao nedostataka nastalih kod montiranja ili proizvodnje.
- Ovo jamstvo ne poništava prava koja potrošaču jamči mjerodavno nacionalno zakonodavstvo, koje se može razlikovati ovisno o državi u kojoj je proizvod kupljen, a čije odredbe nadilaze u slučaju spora sadržaj ovoga jamstva.
- Ako ovaj proizvod ima nedostatke u materijalu i/ili tvorničke pogreške koji se uoče tijekom kupnje ili uobičajene uporabe, kako je opisano u pripadajućem priručniku, poduzeće Inglesina Baby d. d. priznaje valjanost jamstvenih uvjeta u trajanju od 24 mjeseca od datuma kupnje.
- Jamstvo vrijedi samo u državi u kojoj je proizvod kupljen i ako je kupnja obavljena kod ovlaštenog prodavatelja.
- Priznato jamstvo vrijedi samo za prvog vlasnika kupljenog proizvoda.
- Jamstvo podrazumijeva zamjenu ili besplatan popravak dijelova s nedostatkom koji je nastao tijekom proizvodnje. Poduzeće Inglesina Baby d. d. zadržava pravo da svojevóljno odluči želi li da se pod jamstvom obavi popravak ili zamjena proizvoda.
- Kako biste iskoristili jamstvo, morate dostaviti serijski broj proizvoda i kopiju računa koji je izdan u trenutku kupnje proizvoda na kojem mora jasno i čitko biti ispisan datum kupnje.
- Ovi jamstveni uvjeti ne vrijede ukoliko:
  - proizvod se upotrebljava u drukčije svrhe koje nisu izričito navedene u pripadajućem priručniku.
  - proizvod se upotrebljava na način koji nije sukladan uputama u pripadajućem priručniku.
  - proizvod je podvrgnut popravcima u neovlaštenim centrima za popravak koji nisu ugovoreni.
  - proizvod je podvrgnut preinakama i/ili neovlaštenom rukovanju, u strukturi i u tekstilnom dijelu, ako nije izričito dopušteno od strane proizvođača. Eventualne



izmjene na proizvodima oslobađaju Inglesinu Baby S.p.A. svih odgovornosti.

- nedostatak koji je nastao zbog nemara ili neoprezne uporabe (npr. nasilni udarci na strukturi, izlaganje agresivnim kemijskim tvarima itd.).
- na proizvodu se pojave znakovi uobičajene trošnosti (npr. kotači, pokretni dijelovi, tkanine) zbog očekivane svakodnevne dugoročne i kontinuirane uporabe.
- proizvod je oštećen, čak i nenamjerno, sam vlasnik ili treće osobe (na primjer, kada se šalje kao prtljaga zračnim prijevozom ili drugim prijevoznim sredstvima).
- proizvod se šalje prodavatelju na popravak bez izvornog računa kupnje i/ili bez serijskog broja ili datum kupnje na računu i/ili serijski broj nisu jasno čitljivi.
- Eventualna oštećenja nastala zbog korištenja dodataka koje Inglesina Baby nije dostavila ili odobrila, neće biti pokriveni jamstvenim uvjetima našeg jamstva.
- Inglesina Baby S.p.A. odbija svaku odgovornost za oštećenja nastala na imovini ili osobama koja proizlaze iz nepravilne uporabe i / ili zlouporabe proizvoda.
- Po isteku trajanja jamstva, Tvrtka ipak jamči podršku za svoje proizvode u maksimalnom trajanju od četiri (4) godine od datuma uvođenja istih na tržište, nakon isteka tog razdoblja posebno za svaki slučaj će se ocjenjivati mogućnost zahvata.

#### ZAMJENSKI DIJELOVI / PODRŠKA NAKON PRODAJE

- Redovito ispitati sigurnosne uređaje da bi se osigurala savršena učinkovitost proizvoda kroz vrijeme. U slučaju da dođe do problema i/ili anomalija bilo koje vrste, ne koristiti proizvod. Smjesta kontaktirati Ovlaštenog Preprodavača ili Inglesina službu za podršku korisnicima.
- Ne koristiti zamjenske dijelove ili dodatke koje Inglesina Baby S.p.A. nije dostavila ili odobrila.

#### ŠTO UČINITI U SLUČAJU POTREBNE PODRŠKE

- U slučaju potrebne podrške za proizvod, smjesta kontaktirati preprodavača Inglesina kod kojeg je kupljen proizvod, provjeriti "Serial Number" (serijski broj) na proizvodu koji je predmet samog zahtjeva.
- Zadaća Preprodavača je da kontaktira Inglesina da bi ocijenili najprikladniji način zahvata za taj slučaj i da bi iznijeli svaku naknadnu uputu.
- Inglesina služba za podršku korisnicima uvijek je na raspolaganju za pružanje svih potrebnih informacija, pismenim zahtjevom kojeg je moguće ispuniti odgovarajućim formularom na internetskoj stranici [www.inglesina.com](http://www.inglesina.com) - odjeljak Jamstvo i podrška.

#### SAVJETI ZA ČIŠĆENJE I ODRŽAVANJE PROIZVODA

- Ovaj proizvod zahtijeva redovito održavanje od strane korisnika.
- Nikad nasilno rukovati mehanizmima ili pokretnim dijelovima; kod dvojbi najprije pročitati priručnik.
- Nikad sklopiti mokri proizvod i pustiti ga u vlažnim prostorijama jer bi se mogla stvoriti plijesan.
- Čuvati proizvod u suhim prostorijama.
- Zaštititi proizvod od vremenskih uvjeta, vode, kiše ili snijega; osim toga, stalno izlaganje suncu može prouzročiti promjene boje na mnogim materijalima.
- Očistiti plastične i metalne dijelove vlažnom krpom ili blagim deterdžentom; ne koristiti razrjeđivače, amonijak ili benzin.

#### SAVJETI ZA ČIŠĆENJE PLATNENE NAVLAKE

- Savjetuje se da se navlaka posebno pere od ostalih dijelova.
- Povremeno osvježiti platnene dijelove mekanom četkom za odjeću.

- Poštovati upute za pranje platnene navlake koje se nalaze na etiketi.



Prati na ruke u hladnoj vodi



Ne namakati



Ne sušiti u sušilici



Sušiti u sjeni



Ne peglati



Ne čistiti primjenom postupka kemijskog čišćenja

Ne upotrebljavati centrifugu

- Potpuno osušiti platnenu navlaku prije korištenja ili postavljanja.

#### INFORMACIJE O BATERIJAMA: PAŽNJA!

- Glazbeni uređaj ležaljke za bebe radi na baterije, na 3 baterije tipa AA od 1,5 V (nisu uključene).
- Ovaj je glazbeni uređaj prikladan za uporabu isključivo s ovom ležaljkom za bebe.
- Slijedite upute u ovom odlomku, inače se baterije mogu razbiti, iz njih može iscuriti tekućina ili im se može smanjiti radni vijek.
- Prostoru s baterijama trebali bi pristupiti samo odrasli. Pobrinite se da je prostor s baterijama dobro zatvoren prije uporabe proizvoda.
- Ne miješajte nove i rabljene baterije.
- Ne miješajte različite vrste baterija.
- Uvijek izvadite ispražnjene baterije iz prostora za baterije da biste izbjegli curenje tekućine koja bi mogla oštetiti proizvod.
- U slučaju da iz baterija iscuri tekućina, odmah ih zamijenite pazeći da očistite utor. Pravilno operite ruke u slučaju doticaja s tekućinom koja je iscurila.
- Ne pokušavajte napuniti nepunjive baterije: mogle bi eksplodirati.
- Izvadite punjive baterije prije punjenja.
- Punite baterije pod nadzorom odrasle osobe.
- Baterije treba umetnuti s ispravnim polaritetom.
- Uvijek izvadite baterije u slučaju da se proizvod nečeuopotrebljavati dulje vrijeme.
- Nemojte stvarati kratke spojeve na obujmicama baterije.
- Uvijek držite baterije podalje od djece.
- Ne izlažite proizvod kiši; prodor vode, hrane i drugih tekućina oštećuje elektronički krug.
- Ne vraćajte baterije u područja ekstremnih temperatura.
- Ne bacajte baterije u vatru, mogle bi eksplodirati ili bi iz njih mogla iscuriti tekućina.
- Kada zamijenite baterije, ponovo zatvorite prostor za baterije za to isporučeni vijkom i ponovo stavite glazbeni uređaj u odgovarajuće ležište.



#### Direktiva Europskog parlamenta br. 2012/19/EZ Direktiva

- Europskog parlamenta br. 2012/19/EZ o otpadnoj električnoj i elektroničkoj opremi (OEEO) propisuje da se ovi uređaji ne smiju zbrinjavati kao čvrsti komunalni otpad, već da se moraju sakupljati zasebno kako bi se optimizirao postupak sakupljanja i recikliranja materijala od kojih su napravljeni te izbjegle moguće opasnosti za zdravlje i okoliš koje uzrokuju prisutnost potencijalno opasnih tvari. Simbol precrtane kante nalazi se na svim proizvodima kao upozorenje. Otpad se može donijeti u odobrene centre za sakupljanje ili se može besplatno ostaviti kod prodavača prilikom kupnje novog



sličnog uređaja ili bez obaveze kupnje novog uređaja ako je riječ o uređaju dimenzija manjih od 25 cm. Kako biste saznali

više informacija o točnim dimenzijama ovih uređaja, obratite se odgovornoj javnoj službi.

# UPUTE

## POPIS DIJELOVA

### sl. 1

- A** Navlaka za ležaljku za bebe + zakrivljena cijev sjedala
- B** Reduktor
- C** Bazna struktura
- D** Struktura naslona
- E** Šipka za igračke + 2 kvačice za pričvršćivanje
- F** Glazbeni uređaj (*ako ga ima*)

## SASTAVLJANJE STRUKTURE

**sl. 2** Za sastavljanje okvira ležaljke za bebe priključite strukturu naslona (**D**) u bazu (**C**) dok se ne čuje klik koji označava ispravno pričvršćivanje.

## POSTAVLJANJE NAVLAKE NA LEŽALJKU ZA BEBE

**sl. 3** Djelujući na regulacijski dio (**D1**), podignite naslon (**D**) u okomitiji položaj.

**sl. 4** Prekrijte strukturu naslona (**D**) s navlakom za ležaljku za bebe (**A**) tako da ispravno pranja.

**sl. 5** Umetnite zakrivljenu cijev sjedala (**A1**) u odgovarajuća mjesta (**C1**) na baznoj strukturi (**C**) i držeći prema dolje obje kvačice (**D2**) dovršite priključivanje.

**sl. 6** **PAŽNJA! Provjerite je li cijev pravilno pričvršćena na obje strane, tako da je povučete prema van.**

**sl. 7** Dovršite presvlačenje zakopčavanjem svih pritisnih gumba straga (**A2**).

## UKLANJANJE I ODRŽAVANJE NAVLAKE ZA LEŽALJKU ZA BEBE

Preporučuje se povremeno uklanjanje navlake za ležaljku za bebe da bi se ispravno održavala.

**sl. 8** Otkopčajte sve pritisne gumbe na stražnjoj strani (**A2**) i uklonite navlaku za ležaljku za bebe sa strukture naslona (**D**).

**sl. 9** Držeći prema dolje obje kvačice (**D2**), izvucite zakrivljenu cijev sjedalice (**A1**) iz ležišta u bazi (**C1**).

**sl. 10** Posvetite posebnu pozornost uklanjanju zakrivljene cijevi sjedala (**A1**), odvajajući je od tekstila prije pranja.

## REDUKTOR

**sl. 11** Nakon što se reduktor (**B**) postavi na ležaljku za bebe, provucite zaštitni razdjelnik za noge (**A3**) kroz odgovarajući otvor (**B1**).

**sl. 12** Zatim provucite lumbalne pojaseve (**A4**) prvo kroz otvore na reduktoru (**B2**), a zatim kroz one na zaštitnom razdjelniku za noge (**A6**).

## SIGURNOSNI POJASEVI

**PAŽNJA! Uvijek koristiti sigurnosne pojaseve.**

**sl. 13** Za zakopčavanje sigurnosnih pojaseva umetnite lumbalne dijelove (**A4**) u središnju kopču (**A5**); uvijek upotrebljavajući pojas za razdjeljivanje nogu u kombinaciji s pojasom oko trbuha, prilagođavajući ih na odgovarajući način.

**PAŽNJA! Ukoliko se ne poštuju ove mjere opreza može doći do padova i klizanja djeteta s rizikom od ozljeda.**

## NAMJEŠTANJE NASLONA

**sl. 14** Moguće je namjestiti naslon na 3 pozicije; povucite središnju jedinicu (**D1**) i postavite je u željeni

položaj.

## FUNKCIJA LJULJANJA

**sl. 15** Struktura ležaljke za bebe je prilagođena kako bi služila i za ljuljanje.

Za pričvršćivanje dovoljno je otključati stražnju polugu (**D3**) i postaviti je u položaj „stop“.

## RUČKE ZA PENOŠENJE

**sl. 16** Ležaljka za bebe ima ručke za prenošenje sa strane (**A7**). Kad se ne koriste ručke trebaju biti postavljene u odgovarajuća ležišta (**A8**) na stražnjoj strani navlake.

## ŠIPKA ZA IGRAČKE

**sl. 17** Pričvrstite šipku za igračke (**E**) držeći obje kopče (**E1**) na cijevi naslona ležaljke za bebe u odgovarajuće otvore koji se vide na navlaci (**A8**).

**sl. 18** Umetnite šipku za igračke (**E**) u oba otvora na kopčama (**E2**).

**PAŽNJA! Nikada ne upotrebljavajte šipku za igračke za prenošenje ležaljke za bebe.**

**sl. 19** Igračke se mogu lako ukloniti i ponovno postaviti (također zbog pravilnog održavanja), povlačeći ih iz njihovog ležišta na šipki.

## GLAZBENI UREĐAJ (*ako ga ima*)

**sl. 20** Glazbeni uređaj (**F**) ima kopču za pričvršćivanje (**F1**) i pričvršćuje se u odgovarajući džep (**F2**) koji se nalazi ispod ležaljke za bebe.

## FUKNCIJE I UPORABA GLAZBENOG UREĐAJA

Glazbeni uređaj ležaljke za bebe radi na baterije, na 3 baterije tipa AA od 1,5 V (nisu uključene).

**sl. 21** Za umetanje baterija potrebno je otvoriti poklopac (**F3**) na uređaju uklanjajući vijke (**F4**) križnim odvijačem (nije uključen).

**sl. 22** Umetnite baterije pazeći na označeni polaritet.

**sl. 23** Ponovno zatvorite poklopac (**F3**) vijcima (**F4**).

**sl. 24** Za pokretanje uređaja, prilagođavanje glasnoće i gašenje, koristite prekidač (**F5**).

**sl. 25** Dostupne su 3 različite melodije; za njihov odabir pritisnite gumb (**F6**).

# OPOZORILA



PRED UPORABO POZORNO  
PREBERITE NAVODILA  
IN JIH SHRANITE ZA  
NADALJNJO UPORABO. V PRIMERU  
NEUPOŠTEVANJA TEH NAVODIL BI  
LAHKO BILA OGROŽENA VARNOST  
VAŠEGA OTROKA.

ODGOVORNI STE ZA VARNOST  
SVOJEGA OTROKA.

POZOR! OTROKA NIKOLI NE PUSTITE  
BREZ NADZORA: LAHKO JE NEVARNO.  
PRI UPORABI IZDELKA VSELEJ BODITE  
IZJEMNO POZORNI.

- Ta izdelek je primeren za otroke od rojstva naprej do teže 9 kg (starosti približno 6 mesecev).

## POZOR!

- OTROKA NIKOLI NE PUSTITE BREZ NADZORA.
- LEŽALNIKA NE UPORABLJAJTE, KO OTROK LAHKO ŽE SAMOSTOJNO SEDI.
- TA LEŽALNIK NI PRIMEREN ZA DALJŠA OBDOBJA SPANJA.
- UPORABA TEGA LEŽALNIKA NA DVIGNJENIH POVRŠINAH, NPR. MIZAH, JE NEVARNA.
- VSELEJ UPORABLJAJTE VARNOSTNE PASOVE.
- LOKA ZA IGRAČE NIKOLI NE UPORABLJAJTE ZA PRENAŠANJE LEŽALNIKA.

- Pred uporabo izdelka pri otrocih s prenizko porodno težo ali zdravstvenimi težavami se posvetujte z zdravnikom.
- Ne uporabljajte pri otrocih, ki se radi vzpenjajo na izdelek, ne glede na njihovo starost ali težo.
- Ta ležalnik ni nadomestilo za zibelko ali posteljo. Ko otrok potrebuje spanec, je bolje uporabiti zibelko ali posteljo.
- Ne uporabljajte ležalnika z zlomljenimi, poškodovanimi ali

manjkajočimi deli.

- Ne uporabljajte pripomočkov ali nadomestnih delov, ki jih ni odobril proizvajalec.
- **NEVARNOST PADCA:** Izdelek se lahko pri premikanju otroka tudi sam premika. Nikoli ga ne postavljajte na balkone, mize, stopnice, dvignjene površine ali v bližino stopnic. Vselej ga uporabljajte na ravni, trdni in suhi površini.
- **NEVARNOST ZADUŠITVE:** Izdelka NIKOLI ne uporabljajte na mehkih površinah (postelja, kavč, blazina), saj se lahko izdelek prevrne in povzroči zadušitev.

## VARNOST

- Pred sestavljanjem se prepričajte, da na izdelku in vseh njegovih sestavnih delih ni prišlo do morebitnih poškodb pri prevozu; v tem primeru izdelka ne smete uporabljati in ga hranite zunaj dosega otrok.
- Za zagotavljanje varnosti vašega otroka pred uporabo izdelka odstranite in zavržite vse plastične vrečke in dele embalaže ter jih v vsakem primeru hranite zunaj dosega novorojenčkov in otrok.
- Ta izdelek sme uporabljati samo en otrok naenkrat.
- Pred uporabo se prepričajte, da je izdelek pravilno sestavljen, da so vsi deli ustrezno pripeti ter vsi sistemi za zaklep vklopljeni. Prepričajte se, da je prevleka ustrezno pritrjena na ogrodje.
- Redno pregledujte izdelek in njegove komponente, če so morda prisotni znaki poškodb in/ali obrabe, razpelnjani šivi in raztrgani deli. V primeru poškodb ali nepravilnega delovanja izdelek hranite zunaj dosega otrok, ne uporabljajte in/ali ne skušajte ga popraviti, temveč se obrnite izključno na pooblaščen osebje.
- Zavedajte se nevarnosti v bližini odprtega ognja ali drugih toplotnih virov, kot so radiatorji, kamini, električne in plinske peči itd.: izdelka ne puščajte v bližini teh toplotnih virov.
- Prepričajte se, da so vsi možni povzročitelji nevarnosti (npr. kabli, električne žice itd.) daleč od dosega otroka.
- Ne puščajte vozička z otrokom na mestih, kjer bi lahko vrvi, zavese ali druge predmete uporabil za plezanje, se z njimi zadušil ali nanje obesil.
- V primeru daljše izpostavljenosti soncu počakajte, da se izdelek pred ponovno uporabo ohladi.
- Pas, ki prehaja med nogami, vselej uporabljajte skupaj s trebušnim pasom.
- Za preprečitev hudih poškodb zaradi padcev in/ali zdrsov vselej uporabljajte varnostne pasove, ki morajo biti pravilno zaprti in zategnjeni.
- Pravilna uporaba zateznega sistema ne nadomešča ustreznega nadzora s strani odrasle osebe.
- Ne dovolite drugim otrokom ali živalim, da bi se brez nadzora igrali v bližini izdelka ali nanj plezali.
- Postopke nameščanja, odstranjevanja in nastavljanja morajo vselej izvajati izključno odrasle osebe. Prepričajte se, da so osebe, ki upravljajo z izdelkom (varuške, stari starši itd.), seznanjene s pravilnim upravljanjem izdelka.
- Pri postopkih nastavljanja se prepričajte, da premični deli izdelka ne pridejo v stik z otrokom.
- Ko je otrok v vozičku, ne začenjajte ali izvajajte postopkov odpiranja, zlaganja ali razstavljanja izdelka.
- Ko izdelka ne uporabljate, ga pospravite in v vsakem primeru hranite zunaj dosega otrok. Izdelka ne smete uporabljati kot igrače.
- Izdelek ni namenjen prevažanju otroka. Izdelka nikoli ne prenašajte ali dvigujte, ko je otrok v njem.
- Izdelku ali loku za igrače nikoli ne dodajajte vrvic, pasov ali igrač, ki niso bile dobavljene skupaj z njim: nevarnost davljenja. Uporabljajte izključno lok za igrače, ki je bil

dobavljen skupaj z izdelkom.

- **NEVARNOST DAVLJENJA:** Vselej se prepričajte, da ročaji za prenašanje niso ostali v sedežu ter da so vselej zunaj dosega otroka.
- Ročaje za prenašanje vselej pospravite v ustrezne prostore na strani.
- Ta izdelek je namenjen uporabi v domačem okolju. Pri potovanju z drugimi prevoznimi sredstvi (npr. vlakom, podzemno železnico, avtobusom, letalom itd.) otroka ne puščajte v izdelku.

#### GARANCIJSKI POGOJI

- Družba L'Inglesina Baby S.p.A. jamči, da je bil ta izdelek zasnovan in izdelan skladno splošnimi standardi/predpisi glede izdelka, kakovosti in varnosti, ki so trenutno v veljavi v Evropski skupnosti in državah, kjer se prodaja.
- Družba L'Inglesina Baby S.p.A. jamči, da je bil ta izdelek med in po zaključnem postopku izdelave predmet različnih preverjanj glede kakovosti. Družba L'Inglesina Baby S.p.A. jamči, da je bil ta izdelek v trenutku nakupa pri pooblaščenem prodajalcu brez napak, vezanih na namestitve ali izdelavo.
- Ta garancija ne vpliva na pravice, ki jih potrošniku priznava veljavna nacionalna zakonodaja in se lahko spreminjajo glede na državo nakupa izdelka ter glede na določila, ki v primeru spora prevladajo nad vsebino te garancije.
- Če ob nakupu ali med običajno uporabo skladno z opisom iz navodil na izdelku ugotovite napake v materialu in/ali izdelavi, podjetje Inglesina Baby S.p.A. prizna veljavnost garancijskih pogojev za obdobje 24 zaporednih mesecev od dneva nakupa.
- Garancija velja samo v državi, kjer je bil izdelek kupljen, in če je bil nakup opravljen pri pooblaščenem prodajalcu.
- Priznana garancija velja za prvega lastnika kupljenega izdelka.
- Kot garancija šteje brezplačna zamenjava ali popravilo delov, ki se izkažejo za okvarjene zaradi napak pri izdelavi. Podjetje Inglesina Baby S.p.A. si pridržuje pravico, da se po lastni presoji odloči za popravilo ali zamenjavo izdelka v garanciji.
- Za uveljavljanje garancije je treba predložiti serijsko številko izdelka in kopijo računa, izdanega ob nakupu izdelka, na katerem mora biti čitljivo izpisan datum nakupa.
- Ti garancijski pogoji ne veljajo v naslednjih primerih:
  - če izdelek uporabljate v drugačne namene, ki niso izrecno navedeni v ustreznih navodilih;
  - če izdelek uporabljate v nasprotju z navodili;
  - izdelek je bil predmet popravil s strani nepooblaščenih servisnih delavnic in delavnic brez koncesije;
  - na izdelku so bile izvedene spremembe in/ali priredbe bodisi ogrodja bodisi delov iz tkanin brez izrecnega dovoljenja proizvajalca. Vse morebitne spremembe na izdelkih družbo L'Inglesina Baby S.p.A. odvezujejo vsakršne odgovornosti;
  - do okvare je prišlo zaradi malomarne in nepremišljene uporabe (npr. grobi udarci v ogrodje, izpostavljenost agresivnim kemikalijam itd.);
  - znaki normalne obrabe (npr. koles, premičnih delov, tkanin) zaradi dolgotrajne in vsakodnevne uporabe;
  - če je izdelek namerno ali nenamerno poškodovan po krivdi lastnika ali tretjih oseb (na primer pri letalskem prevozu v tovornem prostoru ali z drugimi prevoznimi sredstvi);
  - če je izdelek posredovan pooblaščenemu prodajalcu zaradi servisiranja brez izvirnika računa in/ali serijske številke ali pa če datum nakupa na računu in/ali serijska številka nista čitljiva.
- V okviru pogojev te garancije ni krita morebitna škoda, ki jo povzročijo dodatki, ki jih ni dobavila in/ali odobrila družba L'Inglesina Baby S.p.A.
- Družba L'Inglesina Baby S.p.A. zavrača vsakršno odgovornost za škodo, povzročeno na stvareh ali ljudeh

zaradi neprimerne in/ali nepravilne uporabe izdelka.

- Po preteku garancijskega obdobja družba v vsakem primeru zagotavlja servis za lastne izdelke za obdobje največ štirih (4) let od datuma uvedbe izdelka na tržišče, nato pa bo ocenila možnost servisa za vsak primer posebej.

#### NADOMESTNI DELI/POPRAJNE STORITVE

- Redno preverjajte varnostne sisteme ter se pravočasno prepričajte o pravilnem delovanju izdelka. V primeru odkritja kakršnih koli težav in/ali nepravilnosti izdelka ne uporabljajte. O tem nemudoma obvestite pooblaščenega prodajalca ali službo za pomoč strankam družbe Inglesina.
- Ne uporabljajte nadomestnih delov ali dodatkov, ki jih ni dobavila in/ali odobrila družba L'Inglesina Baby S.p.A.

#### KAJ NAJ STORIM, ČE POTREBUJEM POMOČ

- Za servis izdelka se nemudoma obrnite na prodajalca izdelkov Inglesina, pri katerem ste opravili nakup, pri tem pa navedite serijsko številko izdelka, za katerega zahtevate servis.
- Prodajalec mora nato vzpostaviti stik z družbo Inglesina, ki bo določila najprimernejši način servisa, ki se razlikuje od primera do primera, in nato posredovala navodila.
- Služba za pomoč strankam družbe Inglesina je na voljo, da vam posreduje vse potrebne informacije po prejemu pisne zahteve, ki jo posredujete z izpolnitvijo ustreznega obrazca na spletnem mestu: [www.inglesina.com](http://www.inglesina.com) - razdelek Garancija in pomoč.

#### NASVETI ZA ČIŠČENJE IN VZDRŽEVANJE IZDELKA

- Uporabnik mora izdelek redno vzdrževati.
- Z mehanizmi in premičnimi deli nikoli ne ravajte s silo; v primeru dvoma si najprej oglejte navodila.
- Ne zlagajte izdelka, če je še vedno moker, in ga ne puščajte v vlažnih prostorih, saj se lahko ustvari plesen.
- Izdelek hranite na suhem.
- Izdelek zaščitite pred vremenskimi vplivi, vodo, dežjem ali snegom; v primeru stalne in dolgotrajnejše izpostavljenosti soncu lahko številni materiali spremenijo barvo.
- Plastične in kovinske dele očistite z vlažno krpo in blagim čistilnim sredstvom; ne uporabljajte topil, amoniaka ali bencina.

#### NASVETI ZA ČIŠČENJE DELOV IZ BLAGA

- Priporočljivo je, da dele iz blaga operete ločeno od ostalih oblačil.
- Dele iz blaga osvežujte z mehko krtačo za oblačila.
- Upoštevajte predpise za pranje delov iz blaga, navedene na etiketah.



Operite na roke v hladni vodi



Ne uporabljajte belila



Ne sušite v sušilnem stroju



Sušite na ravni podlagi v senci



Ne likajte



Ne uporabljajte kemičnega čiščenja

Pri pranju ne uporabljajte centrifuge

- Pred uporabo ali namestitvijo dele iz blaga dobro osušite.

## INFORMACIJE O BATERIJAH: POZOR!

- Glasbeni sistem v ležalniku deluje na baterije; potrebujete tri baterije (1,5 V) tipa AA (niso priložene).
- Glasbeni sistem je primeren izključno za uporabo s tem ležalnikom.
- Sledite navodilom v tem odstavku, v nasprotnem primeru lahko pride do okvare baterij, izteka tekočine ali krajše življenjske dobe baterij.
- V predal za baterijami lahko posegajo samo odrasli. Pred uporabo izdelka se prepričajte, da je predal za baterije dobro zaprt.
- Ne kombinirajte novih in rabljenih baterij.
- Ne kombinirajte različnih vrst baterij.
- Iz predala za baterije vselej odstranite izrabljene baterije, da preprečite iztekanje tekočine, ki bi lahko poškodovala izdelek.
- V primeru iztekanja tekočine iz baterij jih nemudoma zamenjajte in pri tem pazite, da boste dobro počistili prostor. V primeru stika z izteklo tekočino si temeljito umijte roke.
- Ne polnite baterij, ki niso primerne za ponovno polnjenje: lahko pride do eksplozije.
- Pred polnjenjem polnilne baterije odstranite.
- Baterije polnite pod nadzorom odrasle osebe.
- Pri vstavljanju baterij pazite na njihovo polariteto.
- Pri daljši neuporabi izdelka baterije vselej odstranite.
- S sponkami baterij nikoli ne povzročajte kratkega stika.
- Baterije vselej hranite zunaj dosega otrok.

- Izdelka ne izpostavljajte dežju; prisotnost vode, jedi ali drugih tekočin lahko poškoduje elektronsko vezje.
- Baterij ne odlagajte na območja z izrednimi temperaturnimi razmerami.
- Baterij ne odvrzite v ogenj, saj lahko eksplodirajo ali iz njih začne iztekati tekočina.
- Pri zamenjavi baterij predal za baterije zaprite s priloženim vijakom in glasbeni sistem znova namestite na njegovo mesto.



### Direktiva 2012/19/EU

• Direktiva 2012/19/EU Evropskega parlamenta in Sveta o odpadni električni in elektronski opremi (OEEO) določa, da se te opreme ne sme odlagati med običajne trde komunalne odpadke, temveč je treba zagotoviti njeno ločeno zbiranje zaradi optimizacije predelave in recikliranja materialov, iz katerih je sestavljena, ter preprečevanja morebitne škode za zdravje in okolje, ki bi bila posledica vsebnosti potencialno nevarnih snovi. Na to zahtevo opominja simbol prečrtanega smetnjaka na vseh izdelkih.

Opadno opremo se lahko odda v posebne zbirne centre ali pa se jo brezplačno izroči distributerju ob nakupu nove enakovredne opreme oziroma brez obveznosti nakupa pri opremi, ki ne presega velikosti 25 cm. Za podrobnejše informacije o pravilnem odlaganju te opreme se lahko obrnete na pristojno javno službo.

# NAVODILA

## SEZNAM SESTAVNIH DELOV

### sl. 1

- A** Prekrivna blazina za ležalnik + ukrivljena cev sedeža
- B** Prilagodilna blazina
- C** Osnovno ogrodje
- D** Ogrodje ležišča
- E** Igralni lok + 2 pritrdilni sponki
- F** Glasbeni sistem (če je na voljo)

## SESTAVA OGRODJA

**sl. 2** Pri sestavljanju okvirja ležalnika ogrodje ležišča (**D**) pritrdite na osnovno ogrodje (**C**) tako, da zaslišite dva klika, ki pomenita pravilno pritrditev.

## NAMESTITEV PREKRIVNE BLAZINE ZA LEŽALNIK

**sl. 3** S pomočjo sistema za regulacijo (**D1**) postavite hrbtne naslon (**D**) v najbolj navpični položaj.

**sl. 4** Ogrodje ležišča (**D**) oblecite s prekrivno blazino za ležalnik (**A**) in pazite, da se mu pravilno prilaga.

**sl. 5** Ukrivljeno cev sedeža (**A1**) namestite v ustrezna mesta (**C1**) na osnovnem ogrodju (**C**), pri čemer pridržite oba (**D2**) zatiča, da zagotovite oprijem.

**sl. 6** **POZOR! Prepričajte se, da je ukrivljena cev pravilno nameščena na obeh straneh tako, da jo povlečete navzven.**

**sl. 7** Zaključite s postopkom nameščanja tako, da zapnete vse gumbje na zadnji strani (**A2**).

## ODSTRANITEV IN VZDRŽEVANJE PREKRIVNE BLAZINE ZA LEŽALNIK

Za pravilno vzdrževanje je priporočljivo, da prekrivno blazino za ležalnik redno odstranjujete.

**sl. 8** Odprite vse zapete gumbje (**A2**) na zadnji strani in odstranite prekrivno blazino za ležalnik z ogrodja ležišča (**D**).

**sl. 9** Pridržite oba zatiča (**D2**) in z ležišča na ogrodju (**C1**) odstranite ukrivljeno cev (**A1**).

**sl. 10** Pri odstranjevanju ukrivljene cevi (**A1**) bodite posebej pozorni, da jo boste pred pranjem tkanine odstranili.

## PRILAGODILNA BLAZINA

**sl. 11** Pri nameščanju prilagodilne blazine (**B**) na ležalnik vstavite zaščitni trak, ki prehaja med nogami (**A3**), skozi ustrezno odprtino (**B1**).

**sl. 12** Nato hrbtne varnostne pasove (**A4**) najprej vstavite skozi odprtine na prilagodilni blazini (**B2**), nato pa še skozi odprtine na zaščitnem traku, ki prehaja med nogami (**A6**).

## VARNOSTNI PASOVI

**POZOR! Vselej uporabljajte varnostne pasove.**

**sl. 13** Za pritrditev varnostnih pasov dele hrbtne varnostnih pasov (**A4**) vstavite v osrednjo sponko (**A5**); varnostne pasove, ki prehajajo med nogami, uporabljajte skupaj z varnostnimi pasovi, ki prehajajo prek trebuha, in jih pravilno nastavite.

**POZOR! V primeru neupoštevanja teh varnostnih ukrepov lahko pride do padcev in zdrsra otroka ter nastanka poškodb.**

## NASTAVITEV LEŽIŠČA

**sl. 14** Ležišče omogoča nastavitve v tri položaje; pritisnite na središčni sistem (**D1**) in ležišče nastavite v zeleni položaj.

## FUNKCIJA GUGANJA

**sl. 15** Ogrodje ležalnika je izdelano tako, da omogoča funkcijo guganja.

Za fiksni položaj sprostite zadnje nogice (**D3**) in jih namestite v položaj »STOP«.

## ROČAJI ZA PRENAŠANJE

**sl. 16** Ležalnik je opremljen s stranskimi ročaji za prenašanje (**A7**). Ko ročaje ne uporabljate, jih pospravite v



ustrezna ležišča (A8) na zadnji strani blazine.

#### IGRALNI LOK

**sl. 17** Pred začetkom uporabe pritrdite igralni lok (E), pri čemer obe sponki (E1) pritrdite na cev ležišča, na predvidena mesta na blazini (A8).

**sl. 18** Nato igralni lok (E) vstavite v obe odprtini sponk (E2).

**POZOR! Igralnega loka nikoli ne uporabljajte za prenašanje ležalnika.**

**sl. 19** Igrače se lahko preprosto odstranijo in znova namestijo (tudi za pravilno vzdrževanje) tako, da jih snamete z loka.

#### GLASBENI SISTEM (če je na voljo)

**sl. 20** Glasbeni sistem (F) je opremljen s pritrdilno

sponko (F1) in se namesti v žepek (F2) pod ležalnikom.

#### FUNKCIJE IN UPORABA GLASBENEGA SISTEMA

Glasbeni sistem deluje na baterije; potrebujete tri baterije (1,5 V) tipa AA (niso priložene).

**sl. 21** Za vstavitve baterij odprite pokrovček (F3) na sistemu tako, da s križnim izvijačem (ni priložen) odstranite vijak (F4).

**sl. 22** Vstavite baterije, pri tem pa upoštevajte polariteto.

**sl. 23** Z vijakom (F4) znova zaprite pokrovček (F3).

**sl. 24** Za vklop, nastavitve glasnosti in izklop glasbenega sistema uporabite stikalo (F5).

**sl. 25** Na voljo so tri melodije; izbirate jih s pritiskanjem gumba (F6).

## PAŽNJA



PAŽLJIVO PROČITAJTE OVA UPUTSTVA PRIJE KORIŠTENJA I SAČUVAJTE IH JER VAM MOGU BITI POTREBNA U BUDUĆNOSTI. UKOLIKO SE NE PRIDRŽAVATE OVIH UPUTSTAVA, SIGURNOST VAŠEG DJETETA MOŽE BITI UGROŽENA. SIGURNOST VAŠEG DJETETA JE VAŠA ODGOVORNOST.

PAŽNJA! NIKADA NE OSTAVLJAJTE DIJETE BEZ NADZORA: TO MOŽE BITI OPASNO. BUDITE KRAJNJE PAŽLJIVI KADA KORISTITE PROIZVOD.

- Ovaj proizvod je namijenjen bebama od rođenja dok ne dostignu 9 kg (približno 6 mjeseci).

#### PAŽNJA!

- NIKADA NE OSTAVLJAJTE DIJETE BEZ NADZORA.
- NE KORISTITE LJULJAJUĆU LEŽALJKU KADA VAŠE DIJETE MOŽE DA SJEDI BEZ POTPORE.
- OVA LJULJAJUĆA LEŽALJKA NIJE NAMIJENJENA ZA DUŽE PERIODE SPAVANJA.

- OPASNO JE KORISTITI OVU LJULJAJUĆU LEŽALJKU NA PODIGNUTOJ POVRŠINI, NPR. STOLU.
- UVIJEK KORISTITE SISTEM ZA VEZANJE.
- NIKADA NE KORISTITE ŠIPKU S IGRAČKAMA ZA NOŠENJE LEŽALJKE.

- Za djecu sa niskom porođajnom težinom i djecu sa oboljenjima, potražite savjet zdravstvenog radnika prije korištenja ovog proizvoda.
- Ne koristite proizvod nakon što vaše dijete pokuša da izađe, bez obzira na dob ili težinu.
- Ova ljuljajuća ležaljka ne zamjenjuje krevetić ili krevet. Ukoliko vaše dijete želi da spava, treba ga staviti u odgovarajući krevetić ili na krevet.
- Ne koristite ljuljajuću ležaljku ako je bilo koji dio slomljen, pohaban ili nedostaje.
- Ne koristite pomoćne dijelove ili zamjenske dijelove osim onih koje je odobrio proizvođač.
- **OPASNOST OD PADA:** Pokret djeteta može pokrenuti proizvod. Nikada ne stavljajte proizvod na površinu teže, stol, stepenik, drugu podignutu površinu ili blizu stepeništa. Uvijek koristite na ravnom, stabilnom i suhom podu.
- **OPASNOST OD GUŠENJA:** NIKADA ne koristite na mekoj površini (krevet, sofa, jastuk), pošto se sjedalica može prevrnuti i uzrokovati gušenje.

#### SIGURNOST

- Prije montiranja, osigurajte da proizvod i sve njegove komponente nisu oštećene prilikom transporta. Ako je to slučaj, ne koristite proizvod i držite ga van dohvata djece.
- U cilju sigurnosti vašeg djeteta, uklonite i eliminirajte sve najlonske vreće i elemente koji pripadaju pakovanju prije korištenja i, u svakom slučaju, držite ih van dohvata novorođenčadi i djece.
- Ovaj proizvod se mora koristiti samo za jedno dijete.
- Provjerite da li je proizvod dobro sastavljen, da li su sve njegove komponente dobro pričvršćene i da li su svi mehanizmi zaključavanja u funkciji prije korištenja. Provjerite da li je podstava dobro pričvršćena za strukturu stolice.



- Redovno pregledajte proizvod i njegove komponente kako biste uočili bilo kakav znak oštećenja i/ili habanja, puknute šavove i pocijepane dijelove. U slučaju oštećenja ili nefunkcionalnosti, proizvod držite van dohvata djece, ne koristite ga niti pokušavajte da ga popravite, već se isključivo obratite kvalifikovanom osoblju.
- Pazite na rizike koji se odnose na otvoreni plamen ili druge izvore toplote, kao što su radijatori, kamini, električne ili gasne peći, itd.: ne ostavljajte proizvod u blizini ovih izvora toplote.
- Osigurajte da svi mogući izvori opasnosti (npr. kablovi, električne žice, itd.) budu van dohvata djece.
- Nikada ne ostavljajte proizvod sa djetetom u njemu na mjestima gdje dijete može koristiti užad, zavjese ili druge predmete za penjanje ili uzrokovati opasnost od gušenja ili davljenja.
- U slučaju dužeg izlaganja sunčevoj svjetlosti, pustite da se proizvod ohladi prije korištenja.
- Uvijek koristite remen u predjelu prepona u kombinaciji sa remenom u predjelu struka.
- Kako biste spriječili da beba ispadne i/ili isklizne sa rizikom ozbiljne povrede, uvijek koristite sigurnosne pojaseve pravilno pričvršćene i podešene.
- Ispravno korištenje sistema vezanja nije zamjena za pravilan nadzor odrasle osobe.
- Ne dozvolite da se druga djeca ili kućni ljubimci igraju bez nadzora blizu proizvoda ili da se penju na njega.
- Samo odrasle osobe mogu vršiti sastavljanje, rastavljanje i podešavanje. Osigurajte da osoba koja koristi proizvod (dadilje, dede, bake, itd.) zna na koji način se njime pravilno rukuje.
- Prilikom svakog podešavanja, osigurajte da nijedan pokretni dio proizvoda ne dođe u kontakt sa bebom.
- Ne otvarajte, ne presavijajte i ne rastavljajte proizvod sa bebom u njemu.
- Kada se proizvod ne koristi, mora se čuvati van dohvata djece. Proizvod se ne smije koristiti kao igračka!
- Nije namijenjeno za nošenje bebe. Nikada ne nosite niti podižite proizvod sa bebom unutra.
- Nikada ne kačite na proizvod ili šipku s igračkama dodatne vrpce, pojaseve, igračke osim onih koje su dostavljene s proizvodom: ovo može izazvati opasnost od gušenja. Koristite samo šipku s igračkama koja je dostavljena s proizvodom.
- **RIZIK OD DAVLJENJA.** Uvijek osigurajte da noseći remeni ne ostanu unutar sjedalice i da su uvijek van dohvata bebe.
- Uvijek spakujte noseće remene u namjenske bočne spremnike.
- Ovaj proizvod je namijenjen za korištenje kod kuće. Ne ostavljajte bebu u proizvodu kada putujete drugim prevoznim sredstvima (npr. voz, metro, bus, avion, itd.).

#### GARANTNI USLOVI

- L'Inglesina Baby S.p.A garantuje da je svaki dio dizajniran i proizveden u skladu sa općim standardima/propisima o kvalitetu i sigurnosti proizvoda koji su važeći u Evropskoj uniji i zemljama na čijim tržištima se nalazi.
- L'Inglesina Baby S.p.A garantuje da je tokom i nakon procesa proizvodnje, svaki proizvod prošao različite kontrole kvaliteta. L'Inglesina Baby S.p.A garantuje da, u vrijeme kupovine od ovlaštenog prodavca, nijedan proizvod nema grešku koja se odnosi na ugradnju ili proizvodnju.
- Ova garancija ne osporava prava priznata potrošaču prema važećem nacionalnom zakonodavstvu, koje može da se razlikuje od zemlje do zemlje u kojoj je proizvod kupljen, a čije su odredbe u slučaju razlike mjerodavne u odnosu na sadržaj ove garancije.
- U slučaju greške materijala ili proizvodnje koja je otkrivena u vrijeme kupovine ili tokom uobičajenog korištenja, kako je opisano u priručniku za upotrebu, L'Inglesina Baby S.p.A daje garanciju tokom dodatna 24 mjeseca od datuma kupovine.

- Garancija je važeća samo u zemlji gdje je proizvod kupljen i ako je kupljen od ovlaštenog prodavca.
- Priznata garancija je važeća za prvog kupca kupljenog proizvoda.
- Garancija pokriva besplatnu zamjenu ili popravku dijelova sa fabričkom greškom. L'Inglesina Baby S.p.A zadržava pravo da odluči u potpunoj diskreciji da li će primjenjivati garanciju preko popravke ili zamjene proizvoda.
- Da bi se garancija primjenjivala, treba pokazati serijski broj proizvoda zajedno sa primjerkom računa koji je izdat prilikom kupovine proizvoda, osiguravajući da je datum kupovine jasno i čitko prikazan.
- Ova garancija se automatski poništava u slučaju da:
  - proizvod je korišten u svrhe koje nisu jasno navedene u relevantnom priručniku za upotrebu.
  - proizvod nije korišten u skladu sa relevantnom priručniku za upotrebu.
  - proizvod je popravljen u neovlaštenom ili nepridruženom centru za brigu o korisnicima.
  - strukturni ili tekstilni dio proizvoda je izmijenjen i/ili oštećen bez prethodno izraženog odobrenja proizvođača. L'Inglesina Baby S.p.A nije odgovorna za bilo kakve izmjene proizvoda.
  - greška usljed nepažljive ili neoprezne upotrebe (npr., nasilno bacanje strukturnih dijelova, izloženost agresivnim hemijskim supstancama, itd.).
  - proizvod se haba uobičajeno (npr., točkovi, pokretni dijelovi, tekstil) usljed duže i kontinuirane upotrebe.
  - proizvod je oštećen, čak i slučajno, od strane vlasnika ili treće strane (npr. kada je poslat kao prtljag u avionu ili drugim sredstvima).
  - proizvod je poslat prodavcu za pomoć bez originalnog računa i/ili bez serijskog broja ili kada datum kupovine na račun u i/ili serijski broj nisu jasno čitljivi.
- Nijedno oštećenje usljed korištenja pomoćne opreme koju nije isporučila i/ili odobrila Inglesina Baby, neće biti pokriveno garancijom.
- L'Inglesina Baby S.p.A nije odgovorna za oštećenje imovine ili povrede osoba usljed neispravne i/ili pogrešne upotrebe proizvoda.
- Nakon isteka garantnog perioda, Kompanija garantira da će centar za brigu o korisnicima razmotriti njene proizvode tokom maksimalnog perioda od četiri (4) godine nakon datuma kada su ti proizvodi stavljeni na tržište; nakon tog perioda, pomoćne intervencije će se procjenjivati u zavisnosti od slučaja.

#### REZERVNI DIJELOVI / POSTPRODAJNI SERVIS

- Redovno provjeravajte sigurnosne uređaje kako biste osigurali funkcionalnost proizvoda tokom vremena. Ne koristite proizvod u slučaju bilo kakvog kvara i/ili neregularnosti. Odmah kontaktirajte ovlaštenog prodavca ili Inglesina servis za brigu o korisnicima.
- Ne koristite rezervne dijelove ili pomoćnu opremu koju nije dostavila i/ili odobrila L'Inglesina Baby S.p.A.

#### ŠTA RADITI UKOLIKO VAM JE POTREBNA POMOĆ

- Ukoliko vam je potrebna pomoć za vaš proizvod, odmah kontaktirajte Inglesina prodavca koji vam je prodao proizvod, sa gotovim "serijskim brojem" koji se odnosi na dati predmet.
- Dužnost je prodavca da kontaktira Inglesina kako bi procijenili najbolju intervenciju za dati slučaj i potom dali smjernice.
- Inglesina servis za brigu o korisnicima može dostaviti informacije, nakon pismenog zahtjeva popunjavanjem obrasca koji se nalazi na web-stranici: [www.inglesina.com](http://www.inglesina.com) - dio koji se odnosi na garanciju i pomoć.

## SAVJETI ZA ČIŠĆENJE I ODRŽAVANJE PROIZVODA

- Ovaj proizvod zahtijeva redovno održavanje od strane korisnika.
- Nikada ne gurajte mehanizme ili pokretne dijelove; u slučaju nedoumice, prvo provjerite uputstvo.
- Ne odlažite proizvod ako je još mokar i ne ostavljajte ga na vlažnom mjestu pošto se može stvoriti buđ.
- Proizvod čuvajte na suhom mjestu.
- Proizvod zaštitite od vremenskih uslova, vode, kiše ili snijega; osim toga, kontinuirana i duža izloženost sunčevoj svjetlosti može uzrokovati promjene boje mnogih materijala.
- Očistite plastične i metalne dijelove vlažnom krpom ili blagim deterdžentom; ne koristite rastvarače, amonijak ili benzin.

## SAVJETI ZA ČIŠĆENJE TEKSTILNE PODSTAVE

- Preporučuje se pranje podstave odvojeno od drugih dijelova.
- Periodično osvježite tekstilne dijelove uz pomoć meke četke za odjeću.
- Pridržavajte se uputstva za pranje podstave na etiketi.



Ručno pranje u hladnoj vodi



Ne izbjeljajte



Ne sušite u sušilici



Sušiti položeno u sjeni



Ne peglajte



Ne čistite u hemijskoj čistionici

Ne sušiti upotrebom centrifuge

- Tekstilnu podstavu potpuno osušiti prije korištenja ili odlaganja.

## INFORMACIJE O BATERIJI: PAŽNJA!

- Muzički uređaj na ljuljački radi na bateriju, uz pomoć baterija 3 AA-tipa od 1,5-volt (koje nisu uključene).
- Ovaj muzički uređaj je pogodan za korištenje samo sa ovom ljuljačkom.
- Poštujte upute o baterijama iz ovog dijela. U suprotnom,

trajanje baterija se može skratiti ili baterije mogu iscurati ili napuknuti.

- Samo odrasla osoba smije imati pristup spremniku s baterijama. Osigurajte da je spremnik s baterijama bezbjedno zatvoren prije korištenja proizvoda.
- Ne miješajte nove i korištene baterije.
- Ne miješajte različite vrste baterija.
- Uvijek izvadite potrošene baterije iz proizvoda kako biste izbjegli opasnost od mogućeg curenja iz baterije koje može oštetiti proizvod.
- U slučaju da baterije cure, odmah ih zamijenite, očistivši kućište. Dobro isperite ruke u slučaju kontakta sa tečnošću koja curi.
- Ne pokušavajte da napunite baterije koje se ne pune: mogu eksplodirati.
- Izvadite baterije na punjenje prije punjenja.
- Puniti uz nadzor odrasle osobe.
- Baterije se moraju umetnuti uz ispravan polaritet.
- Uvijek izvadite baterije ako se proizvod ne koristi duže vrijeme.
- Pazite da ne dođe do kratkog spoja na terminalima za napajanje.
- Baterije uvijek držite na udaljenosti od djece.
- Proizvod ne izlažite kiši; prolaz vode, hrane ili drugih tečnosti će oštetiti strujni krug.
- Ne držite baterije na mjestima sa ekstremnim temperaturama.
- Proizvod ili baterije ne odlažite u vatru, baterije mogu eksplodirati ili iscurati.
- Kada mijenjate baterije, kućište opet zatvorite uz pomoć šrafcižera i muzički uređaj opet postavite u namjensko kućište.



### Direktiva 2012/19/EU

- Prema evropskoj Direktivi 2012/19/EU o otpadnoj električnoj i elektronskoj opremi (WEEE) ovi se uređaji ne smiju odlagati u okviru rutinskog ciklusa odlaganja čvrstog komunalnog otpada, već se oni posebno sakupljaju u cilju optimizacije toka povrata i reciklaže materijala koje sadrže, istovremeno sprječavajući potencijalno ugrožavanje zdravlja ljudi i životne sredine uslijed prisustva potencijalno opasnih supstanci. Simbol precrtane kante za otpatke odštampan je na svim proizvodima kao podsjetnik. Otpad se može odnijeti u specijalni centar za sakupljanje otpada ili se može besplatno dostaviti prodavcu prilikom kupovine novog ekvivalentnog uređaja ili bez obaveze nove kupovine za opremu manju od 25 cm. Za više informacija o pravilnom raspolaganju ovim uređajima, obratite se javnom komunalnom preduzeću.

BS

# UPUTSTVA

## LISTA KOMPONENTI

sl. 1

- A** Prekrivač za ljuljačku + zakrivljena cijev sjedišta
- B** Adapter
- C** Osnova konstrukcije
- D** Konstrukcija naslona
- E** Šipka sa igračkama + 2 štikaljke za fiksiranje
- F** Muzički uređaj (ukoliko je dostupan)

## SKLAPANJE KONSTRUKCIJE

**sl. 2** Da biste sklopili okvir ljuljačke, sastavite konstrukciju naslona (**D**) i osnovu (**C**) tako da oba dijela kliknu.

## NAMJEŠTANJE PREKRIVAČA ZA LJULJAČKU

**sl. 3** Pomoću patenta za podešavanje (**D1**), podesite naslon (**D**) tako da bude u najvertikalnijem mogućem položaju.

**sl. 4** Poravnajte konstrukciju naslona (**D**) sa prekrivačem za ljuljačku (**A**), i pravilno pričvrstite.

**sl. 5** Podesite zakrivljenu cijev sjedišta (**A1**) na odgovarajuća ležišta (**C1**) na osnovi konstrukcije (**C**) i pričvrstite, pridržavajući obe zakačaljke (**D2**).

**sl. 6** **UPOZORENJE! Povucite cijev ka spolja da provjerite da li je dobro pričvršćena sa obje strane.**

**sl. 7** Zakopčajte sve dugmiće da pričvrstite ivice prekrivača (**A2**).

## UKLANJANJE I ODRŽAVANJE PREKRIVAČA LJULJAČKE

Preporučljivo je da povremeno uklanjate prekrivač ljuljačke radi pravilnog održavanja.

**sl. 8** Otkopčajte sve dugmiće na ivicama (A2) i uklonite prekrivač ljuljačke sa konstrukcije naslona (D).

**sl. 9** Pridržavajući obe zakačaljke (D2), uklonite zakrivljenu cijev sjedišta (A1) sa ležišta na osnovi (C1).

**sl. 10** Provjerite da li ste uklonili zakrivljenu cijev sjedišta (A1), odvojili je od tkanine prije pranja.

## ADAPTER

**sl. 11** Kada pričvrstite adapter (B) na ljuljačku, provucite kaišić koji ide između nogu zajedno sa zaštitom (A3) kroz odgovarajući otvor (B1).

**sl. 12** Zatim provucite donje stražnje kaišiće (A4) prvo kroz otvore na adapteru (B2) a onda kroz otvore na zaštiti za kaišić koji ide između nogu (A6).

## SIGURNOSNI POJASEVI

**UPOZORENJE! Uvijek koristite sistem za vezanje.**

**sl. 13** Da biste pričvrstili pojas, zakačite donje stražnje kaišiće (A4) za kopču u sredini (A5); uvijek koristite kaišić koji ide između nogu zajedno sa kaišićem za pojas, i pravilno ih podesite.

**UPOZORENJE! Ukoliko se ne pridržavate ovog upozorenja, to može imati za posljedicu da beba ispadne ili isklizne sa rizikom ozbiljne povrede.**

## PODEŠAVANJE NASLONA

**sl. 14** Naslon se može postaviti u 3 pozicije; koristite patent u sredini (D1) i podesite ga u željenu poziciju.

## FUNKCIONIRANJE LJULJAČKE

**sl. 15** Konstrukcija ljuljačke omogućava ljuljanje. Da biste je fiksirali, jednostavno otpustite ručku sa zadnje strane (D3), tako da je postavite na poziciju «stop».

## NOSEĆI KAIŠEVI

**sl. 16** Ljuljačka ima kaišiće za nošenje sa strane (A7). Kada nisu u upotrebi, kaišići moraju biti u odgovarajućim ležištima (A8) na zadnjoj strani prekrivača.

## ŠIPKA SA IGRAČKAMA

**sl. 17** Pripremite šipku sa igračkama (E), tako što ćete zakačiti obje štipaljke (E1) za cijev naslona ljuljačke, na mjestima naznačenim na prekrivaču (A8).

**sl. 18** Zatim provucite šipku sa igračkama (E) kroz oba otvora na štipaljka (E2).

**UPOZORENJE! Nikada nemojte koristiti šipku sa igračkama za nošenje ljuljačke.**

**sl. 19** Igračke lako možete odvojiti i pomjeriti (između ostalog radi pravilnog održavanja) tako što ćete ih ukloniti iz njihovih ležišta na šipki.

## MUZIČKI UREĐAJ (ukoliko je dostupan)

**sl. 20** Muzički uređaj (F) sadrži štipaljku za fiksiranje (F1) i kači se na odgovarajući džepić (F2) ispod ljuljačke.

## FUNKCIONIRANJE I UPOTREBA MUZIČKOG UREĐAJA

Muzički uređaj radi na baterije, uz pomoć 3 baterije tipa AA od 1,5-volta (nisu priložene).

**sl. 21** Da biste ubacili baterije, uklonite poklopac (F3) sa uređaja tako što ćete ukloniti šraf (F4) koristeći krstasti šrafciğer (nije priložen).

**sl. 22** Obratite pažnju na polarnost kada ubacujete baterije.

**sl. 23** Pričvrstite poklopac (F3) koristeći odgovarajući šraf (F4).

**sl. 24** Da biste uključili uređaj, podesite jačinu ili ga isključili, koristite prekidač (F5).

**sl. 25** Dostupne su 3 različite melodije; izaberite ih koristeći dugme (F6).

# PARALAJMËRIM



LEXONI ME KUJDES KËTO UDHËZIME PARA SE TA PËRDORNI DHE RUAJINI PËR REFERENCË NË TË ARDHMEN. MOSNDJEKJA E KËTYRE UDHËZIMEVE MUND TË VËRË NË RREZIK FËMIJËN TUAJ.

SIGURIA E FËMIJËS SUAJ ËSHTË PËRGJEGJËSIA JUAJ.

PARALAJMËRIM! ASNJËHERË MOS E LINI FËMIJËN TË PAMBIKËQYRUR: MUND TË JETË E RREZIKSHME. BËNI SHUMË KUJDES KUR PËRDORNI PRODUKTIN.

• Ky produkt është bërë për bebet nga lindja deri në 9 kg (rreth 6 muaj).

## PARALAJMËRIM!

• ASNJËHERË MOS E LINI FËMIJËN TË PAMBIKËQYRUR.

• MOS E PËRDORNI MË DJEPIN E PJERRËT PASI FËMIJA JUAJ TË JETË NË GJENDJE TË QËNDROJË ULUR VETË.

• KY DJEP I PJERRËT NUK ËSHTË BËRË PËR PERIUDHA TË GJATA GJUMI.

• ËSHTË E RREZIKSHME TA PËRDORNI KËTË DJEP TË PJERRËT MBI SIPËRFAQE TË LARTË, P.SH. MBI TAVOLINË.

## • GJITHMONË PËRDORNI SISTEMIN E SHTRËNGIMIT.

## • ASNJËHERË MOS PËRDORNI SHUFRËN E LODRAVE PËR TA MBAJTUR DJEPIN E PJERRËT.

- Për fëmijët e lindur nën peshë dhe fëmijët me probleme mjekësore, kërkoni ndihmën e një mjeku para se ta përdorni produktin.
- Mos e përdorni pasi fëmija juaj të fillojë të përpiqet të dalë jashtë pavarësisht nga mosha ose pesha.
- Ky djep i pjerrët nuk zëvendëson krevatin e fëmijëve. Nëse fëmija juaj ka nevojë për gjumë, atëherë duhet të vendoset në një krevat të përshtatshëm për fëmijë.
- Mos e përdorni djepin e pjerrët nëse ndonjë prej komponentëve është thyer, grisur ose mungon.
- Mos i përdorni aksesorët ose pjesët e këmbimit përveç atyre të rekomanduara nga prodhuesi.
- **RREZIK RRËZIMI:** Lëvizjet e fëmijës mund ta rrezojnë produktin. Asnjëherë mos e vendosni produktin mbi banakë, tavolina, shkallë, sipërfaqe të tjera të larta ose pranë shkallëve. Gjithmonë përdorni një dysheme të sheshtë, të qëndrueshme dhe të thatë.
- **RREZIK MBYTJEJE:** ASNJËHERË mos e përdorni mbi sipërfaqe të butë (krevat, divan, jastëk) pasi ndenjësja mund të rrëzohet dhe të shkaktojë mbytje.

### SIGURIA

- Para se ta montoni, sigurohuni që produkti dhe të gjithë komponentët e tij të mos jenë dëmtuar gjatë transportit. Nëse janë dëmtuar, mos e përdorni produktin dhe mbajeni larg fëmijëve.
- Për sigurinë e fëmijës suaj, hiqni dhe eliminoni të gjitha qeset plastike dhe elementët që i përkasin paketimit para se ta përdorni dhe, në çfarëdo rasti, mbajeni larg nga të sapolindur dhe nga fëmijët.
- Ky produkt duhet të mbahet për të mbajtur vetëm një fëmijë.
- Sigurohuni që produkti të montohet si duhet, që të gjithë komponentët të jenë shtrënguar mirë dhe që të gjitha mekanizmat kyçësë të jenë të mbërthyera para se ta përdorni. Sigurohuni që copa të jetë e siguruar mirë me strukturën e karriges.
- Kontrolloni rregullisht produktin dhe komponentët e tij për ndonjë shenjë dëmtimi dhe/ose konsumi, shqepjeje dhe grisjeje. Në rast dëmtimi ose keqfunksionimi, mbajeni produktin larg fëmijëve, mos e përdorni dhe/ose mos u përpiqni ta riparoni por kthejeni vetëm stafit të kualifikuar.
- Bëni kujdes nga rreziqet që lidhen me flakët e ndezura ose burimet e tjera të nxehtësisë si radiatorët, oxhaqet e zjarrit, sobat elektrike dhe ato me gaz, etj.: mos e lini produktin pranë këtyre burimeve të nxehtësisë.
- Sigurohuni që të gjitha burimet e mundshme të rreziqeve (p.sh. kabllot, telat elektrikë, etj.) të mbahen larg fëmijës.
- Asnjëherë mos e lini produktin me fëmijën brenda në vende ku fëmija mund të përdorë litarë, perde ose objekte të tjera për të hipur lart ose ku mund të shkaktohen rreziqe mbytjeje ose varjeje.
- Në rast të ekspozimit për kohë të gjatë ndaj diellit, lëreni produktin të ftohet para se ta përdorni.
- Gjithmonë përdorni rripin e mesit të këmbëve së bashku me rripin e mesit.
- Për të mos e lejuar fëmijën të rrëzohet dhe/ose të rrëshqasë me rreziqe serioze lëndimi, gjithmonë përdorni rripat e sigurisë të shtrënguar dhe rregulluar mirë.
- Përdorimi i duhur i sistemit të shtrëngimit nuk zëvendëson mbikëqyrjen e të rriturve.

- Mos e lini fëmijën ose kafshët shtëpiake të luajnë pranë produktit ose të hipin mbi të pa u mbikëqyrur.
- Montimi, çmontimi dhe rregullimet mund të bëhen vetëm nga të rriturit. Sigurohuni që personi që përdor produktin (kujdestare, gjyshër, etj.) të jenë në dijeni për përdorimin e duhur.
- Ndërsa bëni ndonjë rregullim, sigurohuni që asnjë pjesë lëvizëse e produktit të mos bjerë në kontakt me fëmijën.
- Mos e hapni, palosni ose çmontoni produktin bashkë me fëmijën brenda.
- Kur produkti nuk përdoret, duhet të mbahet larg fëmijëve. Produkti nuk duhet të përdoret si lodër!
- Nuk është bërë për të mbajtur fëmijën me vete. Asnjëherë mos e merrni ose ngrini produktin me fëmijën brenda.
- Asnjëherë mos lidhni në produkt ose në shufrën e lodrave ndonjë shirit, rrip, lodër tjetër përveç atyre të dhëna me produktin: kjo mund të përbëjë rrezik mbytjeje. Përdorni vetëm shufrën e lodrave të dhënë me produktin.
- **RREZIK MBYTJEJE.** Gjithmonë sigurohuni që rripat mbajtës të mos mbeten brenda ndenjësës dhe që të jenë gjithmonë larg arritjes së fëmijës.
- Gjithmonë paketoni rripat mbajtës në vendet anësore përkatëse.
- Ky produkt është bërë për përdorim brenda shtëpisë. Mos e lini fëmijën në produkt kur udhëtoni me mjete të tjera transporti (p.sh. tren, metro, autobus, aeroplan, etj.).

### KUSHTET E GARANCISË

- L'Inglesina Baby S.p.A. garanton se çdo artikull është projektuar dhe prodhuar në përputhje me cilësinë e përgjithshme të produktit dhe standardet/rregullat e sigurisë në fuqi në Bashkimin Evropian dhe në shtetet në të cilat tregtohet.
- L'Inglesina Baby S.p.A. garanton se gjatë dhe pas procesit të prodhimit, çdo produkt i është nënshtruar kontrolleve të ndryshme të cilësisë. Inglesina Baby S.p.A. garanton se, në kohën e blerjes nga shitësi i autorizuar, çdo produkt nuk ka asnjë defekt instalimi dhe prodhimi.
- Kjo garanci nuk i zhvlerëson të drejtat që i njihen klientit nga legjislati kombëtar i zbatueshëm të cilat mund të ndryshojnë sipas shtetit në të cilin është blerë produkti dhe masat e të cilave, në rast të një mospërputhjeje, dalin sipër garancisë këtu.
- Në rast të defekteve në material ose prodhim të gjetura në momentin e blerjes ose gjatë përdorimit normal, siç tregohet në manualin përkatës të udhëzimeve, L'Inglesina Baby S.p.A. jep një garanci vijuese 24-mujore nga data e blerjes.
- Garancia është e vlefshme vetëm në shtetin ku është blerë produkti dhe nëse është blerë nga një shitës i autorizuar.
- Garancia është e vlefshme për pronarin e parë të produktit të blerë.
- Garancia mbulon zëvendësimin ose riparimin falas të pjesëve me defekte fabrike. L'Inglesina Baby S.p.A. ushtron të drejtën të vendosë vetë nëse duhet të zbatojë garancinë përmes riparimit ose këmbimit të produktit.
- Për të zbatuar garancinë, duhet të paraqitet numri i serisë së produktit, së bashku me një kopje të faturës të dhënë në momentin e blerjes së produktit, duke u siguruar që data e blerjes të tregohet në një formular të lexueshëm qartë.
- Kjo garanci do të bëhet e pavlefshme automatikisht në rast se:
  - produkti përdoret për qëllime që nuk janë treguar shprehimisht në manualin përkatës të udhëzimeve.
  - produkti nuk është përdorur sipas manualit përkatës të udhëzimeve.
  - produkti është riparuar nga qendra të paautorizuara dhe jozyrtare për kujdesin ndaj klientit.
  - pjesa strukturore ose tekstile e produktit është modifikuar dhe/ose ngacmuar, pa autorizimin e dhënë shprehimisht nga prodhuesi. Çfarëdo modifikimi i bërë në produkte e liron L'Inglesina Baby S.p.A. nga çdo



përgjegjësi.

- defekti ka ndodhur për shkak të neglizhencës ose pakujdesisë (p.sh. goditje të forta në pjesët strukturore, ekspozim ndaj substancave kimike agresive, etj.).
- produkti ka konsumim normal (p.sh. rrotat, pjesët lëvizëse, copa) për shkak të përdorimit për kohë të gjatë dhe të vazhdueshëm.
- produkti është dëmtuar, qoftë aksidentalisht, nga vetë pronari ose nga palë të treta (për shembull kur është dërguar si bagazh në avion ose duke përdorur mjete të tjera).
- produkti i është dërguar shitësit për asistencë pa faturën origjinale dhe/ose pa numrin e serisë ose kur data e blerjes në faturë dhe/ose numri i serisë nuk janë të lexueshëm qartë.
- Çdo dëmtim i shkaktuar nga përdorimi i aksesorëve që nuk janë dhënë bashkë me produktin dhe/ose nuk janë aprovuar nga L'Inglesina Baby, nuk do të mbulohet nga garancia.
- L'Inglesina Baby S.p.A. nuk do të mbajë përgjegjësi për çfarëdo dëmtimi të shkaktuar pronave ose lëndimeve ndaj personave që vijnë nga përdorimi i papërshtatshëm dhe/ose keqpërdorimi i produktit.
- Pasi të ketë mbaruar periudha e garancisë, kompania ofron shërbim për kujdesin ndaj klientit për konsideratën për produktet e saj për një periudhë maksimale prej katër (4) vjetësh nga data kur produktet në fjalë janë hedhur në treg; pas kësaj periudhe, ndërhyrjet e asistencës do të vlerësohen sipas rastit.

#### PJESËT E KËMBIMIT / SHËRBIMET PAS SHITJES

- Kontrolloni rregullisht pajisjet e sigurisë për të garantuar funksionimin e produktit gjatë gjithë kohës. Mos e përdorni produktin në rast të ndonjë defekti dhe/ose anomalie. Kontaktoni menjëherë shitësin e autorizuar ose shërbimin e kujdesit ndaj klientit të L'Inglesina Baby.
- Mos përdorni pjesë këmbimi ose aksesorë që nuk janë dhënë bashkë me produktin dhe/ose që nuk janë aprovuar nga L'Inglesina Baby S.p.A..

#### ÇFARË TË BËNI NËSE JU DUHET NDIHMË

- Nëse ju duhet ndihmë për produktin tuaj, kontaktoni menjëherë shitësin e pakicës të Inglesina që ju ka shitur produktin duke pasur në dorë "numrin e serisë" të objektit në fjalë.
- Është detyra e shitësit të pakicës që të kontaktojë Inglesina për të llogaritur ndërhyrjen më të përshtatshme sipas çdo rasti dhe pastaj të japë udhëzimet pasuese.
- Shërbimi i kujdesit ndaj klientit të Inglesina mund të japë çfarëdo informacioni pas kërkesës me shkrim duke plotësuar formularin që gjendet në faqen e internetit: [www.inglesina.com](http://www.inglesina.com) - pjesa Garancia dhe Asistenca.

#### SUGJERIME PËR PASTRIMIN DHE MIRËMBAJTJEN E PRODUKTIT

- Ky produkt kërkon mirëmbajtje të rregullt nga përdoruesi.
- Asnjëherë mos ushtroni forcë te mekanizmat ose pjesët lëvizëse; nëse nuk jeni të sigurt, kontrolloni më parë udhëzimet.
- Mos e lini produktin në se është akoma i njomë dhe mos e lini në ambiente me lagështi pasi mund të formohet myk.
- Mbajeni produktin në një vend të thatë.
- Mbrojeni produktin nga agjentët atmosferikë, uji, shiu ose bora; për më tepër, ekspozimi i vazhdueshëm dhe për kohë të gjatë në dritën e diellit mund të shkaktojë ndryshime në ngjyrën e shumë materialeve.
- Pastroni pjesët plastike dhe metalike me leckë të njomë ose me detergjent të butë; mos përdorni hollues, amoniak ose benzinë.

#### SUGJERIME PËR PASTRIMIN E COPAVE TEKSTILE

- Rekomandohet që t'i lan copat veç nga gjërat e tjera.
- Rigjallërojini rregullisht pjesët e copave duke përdorur një furçë të butë për rroba.
- Ndiqni udhëzimet e larjes së copave që ndodhen në etiketa.



Lajini me dorë në ujë të ftohtë



Mos përdorni klor



Mos i thani në tharëse



Shtrijini të thahen në hije



Mos i hekurosni



Mos i lani në pastrim kimik

Mos e thani në centrifugë

- Thajini copat tekstile komplet para se t'i përdorni ose t'i lini.

#### INFORMACIONE PËR BATERINË: PARALAJMËRIM!

- Pajisja e muzikës në karrigen lëkundëse punon me 3 bateri AA 1.5 volt (nuk janë përfshirë).
- Kjo pajisje muzike është e përshtatshme vetëm për përdorim me këtë karrige lëkundëse.
- Ndiqni udhëzimet e baterisë në këtë pjesë. Përndryshe, jetëgjatësia e baterisë mund të shkurtohet ose bateritë mund të rrjedhin ose të çahen.
- Vetëm një i rritur duhet të hapë vendin e baterive. Sigurohuni që vendi i baterive të jetë i mbyllur mirë para se të përdoret produkti.
- Mos i përzieni bateritë e reja me të vjetrat.
- Mos i përzieni llojet e ndryshme të baterive.
- Gjithmonë hiqini bateritë e shkarkuara nga produkti për të shmangur rrezikun që rrjedhjet e mundshme të dëmtojnë produktin.
- Nëse bateritë rrjedhin, ndërrojini menjëherë duke u kujdesur për ta pastruar vendin. Lajini duart mirë në rast kontakti me lëngun e derdhur.
- Mos u përpiqni t'i karikoni bateritë që nuk janë të karikueshme: mund të pëlçasin.
- Hiqini bateritë e karikueshme para se t'i karikoni.
- Karikojini nën mbikëqyrjen e të rriturve.
- Bateritë duhet të futen me polaritetin e duhur.
- Gjithmonë hiqini bateritë nëse produkti nuk përdoret për kohë të gjatë.
- Mos bëni masë me terminalet e baterive.
- Gjithmonë mbajini bateritë larg fëmijëve.
- Mos i ekspozoni bateritë në shi; hyrja e ujit, ushqimeve ose lëngjeve të tjera do të dëmtojë qarkun elektronik.
- Mos i mbani bateritë në vende që kanë temperatura ekstreme.
- Mos e hidhni produktin ose bateritë në zjarr, bateritë mund të pëlçasin ose të rrjedhin.
- Kur ndërtoni bateritë, mbylleni vendin e baterive përsëri duke përdorur vidën dhe pozicionojeni përsëri pajisjen e muzikës në vendin e posaçëm.



#### Direktiva 2012/19/EU

- Direktiva Evropiane 2012/19/EU mbi mbetjet e pajisjeve elektrike dhe elektronike (WEEE) ndalon hedhjen e kësaj pajisjeje në ujërat e zeza të zakonshme për mbetjet urbane solide, në vend të kësaj duhen grumbulluar veçmas për të ndihmuar në rikuperimin dhe riciklimin e materialeve dhe për të parandaluar dëmet e

DS



mundshme në shëndetin e njeriut dhe në mjedis për shkak të pranisë së substancave të rrezikshme. Simboli me kryq është treguar në të gjitha produktet si përkujtues. Mbetjet mund të çohen në qendrat e caktuara të grumbullimit

ose mund t'i dorëzohen distributorit pas blerjes së pajisjeve të reja ekuivalente ose pa një detyrim blerjeje për pajisjet me përmasa më pak se 25 cm. Për informacione të mëtejshme mbi hedhjen e duhur të kësaj pajisjeje, mund të kontaktoni shërbimin publik të caktuar.

# UDHËZIME

## LISTA E KOMPONENTËVE

### fig. 1

- A** Mbulesa e karriges lëkundëse + tubi i lakuar i ndenjësës
- B** Përshtatësi
- C** Baza e skeletit
- D** Skeleti mbështetës (ku mbështetet kurrizi)
- E** Shufra e lodrave + 2 kapëse
- F** Pajisja e muzikës (nëse është e pranishme)

## MONTIMI I SKELETIT

**fig. 2** Për të montuar skeletin e karriges lëkundëse, bashkoheni skeletin mbështetës (**D**) me bazën e skeletit (**C**) dhe kur këto pjesë të bashkohen si duhet, do të dëgjoni një kërcitje.

## VENDOSJA E MBULESËS SË KARRIGES LËKUNDËSE

**fig. 3** Duke përdorur pajisjen e përshtatjes (**D1**), ngrijeni skeletin mbështetës (**D**) në pozicionin më vertikal.

**fig. 4** Visheni skeletin mbështetës (**D**) me mbulesën e karriges lëkundëse (**A**), duke ia vënë këtë në mënyrën e saktë.

**fig. 5** Vendosni tubin e lakuar të ndenjësës (**A1**) në vendet e caktuara (**C1**) në bazën e skeletit (**C**) dhe bashkoni, duke mbajtur shtypur të dyja kapëset (**D2**).

**fig. 6** **KUJDES! Verifikoni që tubi të jetë i bashkuar si duhet në të dyja anët duke e tërhequr për jashtë.**

**fig. 7** Përfundoni me veshjen, duke lidhur të gjitha kapëset e prapme (**A2**).

## HEQJA E MBULESËS SË KARRIGES LËKUNDËSE DHE MIRËMBAJTJA

Këshillohet që mbulesa e karriges lëkundëse të hiqet herë pas here me qëllim që mirëmbajtja të bëhet si duhet.

**fig. 8** Zbërtheni të gjitha kapëset e prapme (**A2**) dhe hiqeni mbulesën e karriges lëkundëse nga skeleti mbështetës (**D**).

**fig. 9** Duke i shtypur për poshtë të dyja kapëset (**D2**), hiqni tubin e lakuar të ndenjësës (**A1**) nga vendet ku është fiksuar te baza e skeletit (**C1**).

**fig. 10** Kujdesuni që ta hiqni tubin e lakuar të ndenjësës (**A1**), duke e ndarë atë nga rroba përpara larjes.

## PËRSHTATËSI

**fig. 11** Menjëherë pasi përshtatësi (**B**) të jetë vendosur në karrigen lëkundëse, kaloni aty rripin për mbrojtje (**A3**) përmes të çarës së posaçme (**B1**).

**fig. 12** Pastaj kaloni rripat e poshtëm të mbështetëses (**A4**) në fillim përmes të çarave të përshtatësit (**B2**) dhe pastaj mospërmes të çarave të mbrojtëses së belit (**A6**).

## RRIPAT E SIGURISË

**KUJDES! Gjithmonë përdorni sistemin e shtrëngimit.**

**fig. 13** Për të vënë rripat, fusni pjesët e poshtme të mbështetëses (**A4**) në togëzën qendrore (**A5**); gjithmonë përdoreni rripin e pjesës mbrojtëse të belit duke e kombinuar me rripin e belit dhe duke i përshtatur ato në mënyrën e duhur.

**KUJDES! Mosndjekja e këtyre masave mund të bëjë që fëmija të rrëzohet ose të dalë jashtë me rreziqe lëndimi serioze.**

## PËRSHTATJA E MBËSHTETËSES

**fig. 14** Mbështetësja mund të rregullohet në 3 pozicione; përdorni pajisjen qendrore (**D1**) dhe çojeni mbështetësen në pozicionin e dëshiruar.

## FUNKSIONIMI I KARRIGES LËKUNDËSE

**fig. 15** Skeleti i karriges bën të mundur lëkundjen e saj. Për të bërë që karrigia të mos lëkundet, thjesht nxirrni levën e pasme (**D3**), dhe tërhiqeni për te pozicioni "stop" [ndal].

## RRIPAT PËR TA MARRË ME VETE KARRIGEN

**fig. 16** Karrigia lëkundëse ka rripa anësorë mbajtës (**A7**). Kur nuk përdoren, rripat duhet të vendosen në vendet e posaçme (**A8**) në anën e pasme të mbulesës.

## SHUFRA E LODRAVE

**fig. 17** Përgatitni shufrën e lodrave (**E**), duke bashkuar të dy kapëset (**E1**) me tubin e mbështetëses së karriges lëkundëse, te vendet e shënuara në mbulesë (**A8**).

**fig. 18** Më pas futeni shufrën e lodrave (**E**) te të xhepat e kapëseve (**E2**).

**KUJDES! Asnjëherë mos e përdorni shufrën e lodrave për të mbajtur karrigen lëkundëse.**

**fig. 19** Lodrat mund të hiqen dhe të pozicionohen me lehtësi (kjo vlen edhe për të bërë mirëmbajtjen e duhur), duke i hequr ato nga vendet ku janë fiksuar te shufra.

## PAJISJA E MUZIKËS (nëse është e pranishme)

**fig. 20** Pajisja e muzikës (**F**) ka një kapëse fiksuese (**F1**) dhe futet te xhepi i posaçëm (**F2**) në anën e poshtme të karriges lëkundëse.

## FUNKSIONET DHE PËRDORIMI I PAJISJES SË MUZIKËS

Pajisja e muzikës punon me 3 bateri AA 1.5 volt (nuk janë përfshirë).

**fig. 21** Për të futur bateritë, hapeni kapakun (**F3**) e pajisjes, duke hequr vidën (**F4**) me anë të një kaçavide yll (nuk është përfshirë).

**fig. 22** Vendosini bateritë sipas polaritetit të shënuar në kutizë.

**fig. 23** Mbylleni përsëri kapakun (**F3**) me anë të vidës së posaçme (**F4**).

**fig. 24** Për ta aktivizuar pajisjen, përshtateni volumnin e zërit dhe fikeni duke përdorur çelësin (**F5**).

**fig. 25** Pajisja ka 3 melodi të ndryshme. Për t'i përzgjedhur, përdorni butonin (**F6**).

# ΠΡΟΕΙΔΟΠΟΙΗΣΕΙΣ



ΔΙΑΒΑΣΤΕ ΠΡΟΣΕΚΤΙΚΑ ΤΙΣ ΟΔΗΓΙΕΣ ΠΡΙΝ ΑΠΟ ΤΗ ΧΡΗΣΗ ΚΑΙ ΦΥΛΑΞΤΕ ΤΙΣ ΓΙΑ ΝΑ ΤΙΣ ΣΥΜΒΟΥΛΕΥΕΣΤΕ ΣΤΟ ΜΕΛΛΟΝ. ΑΝ ΔΕΝ ΤΗΡΕΙΤΕ ΜΕ ΠΡΟΣΟΧΗ ΤΙΣ ΠΑΡΟΥΣΕΣ ΟΔΗΓΙΕΣ, ΜΠΟΡΕΙ ΝΑ ΤΕΘΕΙ ΣΕ ΚΙΝΔΥΝΟ Η ΑΣΦΑΛΕΙΑ ΤΟΥ ΠΑΙΔΙΟΥ ΣΑΣ. Η ΑΣΦΑΛΕΙΑ ΤΟΥ ΠΑΙΔΙΟΥ ΑΠΟΤΕΛΕΙ ΔΙΚΗ ΣΑΣ ΕΥΘΥΝΗ. ΠΡΟΣΟΧΗ! ΜΗΝ ΑΦΗΝΕΤΕ ΠΟΤΕ ΤΟ ΠΑΙΔΙ ΧΩΡΙΣ ΕΠΙΤΗΡΗΣΗ: ΜΠΟΡΕΙ ΝΑ ΕΙΝΑΙ ΕΠΙΚΙΝΔΥΝΟ. ΟΤΑΝ ΧΡΗΣΙΜΟΠΟΙΕΙΤΕ ΤΟ ΠΡΟΪΟΝ, ΕΧΕΤΕ ΤΗΝ ΠΡΟΣΟΧΗ ΣΑΣ ΤΕΤΑΜΕΝΗ.

• Αυτό το προϊόν είναι κατάλληλο για νεογέννητα και μωρά έως 9 κιλά (περίπου 6 μηνών).

## ΠΡΟΣΟΧΗ!

- ΜΗΝ ΑΦΗΝΕΤΕ ΠΟΤΕ ΤΟ ΠΑΙΔΙ ΧΩΡΙΣ ΕΠΙΤΗΡΗΣΗ.
- ΜΗΝ ΧΡΗΣΙΜΟΠΟΙΕΙΤΕ ΑΥΤΗ ΤΗΝ ΞΑΠΛΩΣΤΡΑ (RELAX) ΑΝ ΤΟ ΠΑΙΔΙ ΔΕΝ ΜΠΟΡΕΙ ΝΑ ΚΑΘΕΤΑΙ ΜΟΝΟ ΤΟΥ.
- ΑΥΤΗ Η ΞΑΠΛΩΣΤΡΑ (RELAX) ΔΕΝ ΠΡΟΟΡΙΖΕΤΑΙ ΓΙΑ ΠΑΡΑΤΕΤΑΜΕΝΕΣ ΠΕΡΙΟΔΟΥΣ ΥΠΝΟΥ.
- ΕΙΝΑΙ ΕΠΙΚΙΝΔΥΝΟ ΝΑ ΧΡΗΣΙΜΟΠΟΙΕΙΤΕ ΑΥΤΗ ΤΗΝ ΞΑΠΛΩΣΤΡΑ (RELAX) ΕΠΑΝΩ ΣΕ ΑΝΥΨΩΜΕΝΕΣ ΕΠΙΦΑΝΕΙΕΣ ΟΠΩΣ ΓΙΑ ΠΑΡΑΔΕΙΓΜΑ ΕΠΑΝΩ ΣΕ ΤΡΑΠΕΖΙΑ.
- ΧΡΗΣΙΜΟΠΟΙΕΙΤΕ ΠΑΝΤΑ ΤΙΣ ΖΩΝΕΣ ΑΣΦΑΛΕΙΑΣ.

• ΜΗΝ ΧΡΗΣΙΜΟΠΟΙΗΣΕΤΕ ΠΟΤΕ ΤΗΝ ΜΠΑΡΑ ΜΕ ΤΑ ΠΑΙΧΝΙΔΙΑ ΓΙΑ ΝΑ ΜΕΤΑΦΕΡΕΤΕ ΤΗΝ ΞΑΠΛΩΣΤΡΑ (RELAX).

- Ζητήστε τη συμβουλή γιατρού πριν χρησιμοποιήσετε το προϊόν με μωρά που γεννιούνται λιποβαρή ή με προβλήματα υγείας.
- Μην το χρησιμοποιείτε όταν το παιδί τείνει να πιάνεται/σκαρφαλώνει επάνω στο προϊόν, ανεξάρτητα από την ηλικία ή το βάρος.
- Αυτή η ξαπλώστρα (relax) δεν αντικαθιστά το πορτ-μπεμπέ ή το κρεβάτι. Όταν το παιδί πρέπει να κοιμηθεί είναι πιο σωστό να χρησιμοποιήσετε ένα κατάλληλο πορτ-μπεμπέ ή ένα κρεβάτι.
- Μην την χρησιμοποιήσετε αν η ξαπλώστρα (relax) εμφανίζει σπασμένα, χαλασμένα μέρη ή λείπουν κομμάτια.
- Μην χρησιμοποιείτε αξεσουάρ ή ανταλλακτικά που δεν είναι εγκεκριμένα από τον κατασκευαστή.
- **ΚΙΝΔΥΝΟΣ ΠΤΩΣΗΣ:** Οι κινήσεις του παιδιού μπορεί με μετακινήσουν το προϊόν. Μην το τοποθετήσετε ποτέ επάνω σε πάγκους, τραπέζια, σκαλοπάτια, ανυψωμένες επιφάνειες ή κοντά σε σκάλες. Να το τοποθετείτε πάντα επάνω σε μία επίπεδη, σταθερή και στεγνή επιφάνεια.
- **ΚΙΝΔΥΝΟΣ ΑΣΦΥΞΙΑΣ:** Μην το τοποθετείτε ΠΟΤΕ επάνω σε μαλακή επιφάνεια (κρεβάτι, καναπέ, μαξιλάρι) γιατί το προϊόν μπορεί να αναποδογυριστεί και να προκαλέσει ασφυξία.

## ΑΣΦΑΛΕΙΑ

- Πριν τη συναρμολόγηση, βεβαιωθείτε ότι το προϊόν και όλα τα εξαρτήματά του δεν παρουσιάζουν κάποια βλάβη λόγω της μεταφοράς. Αν συμβαίνει κάτι τέτοιο, δεν πρέπει να χρησιμοποιήσετε το προϊόν και πρέπει να το φυλάξετε μακριά από παιδιά.
- Για την ασφάλεια του παιδιού σας, πριν χρησιμοποιήσετε το προϊόν, αφαιρέστε και πετάξτε όλες τις πλαστικές σακούλες και όλα τα υλικά συσκευασίας και φυλάξτε τα οπωσδήποτε μακριά από νεογέννητα και παιδιά.
- Αυτό το προϊόν πρέπει να χρησιμοποιείται μόνο με ένα παιδί.
- Πριν από τη χρήση βεβαιωθείτε ότι το προϊόν έχει συναρμολογηθεί σωστά, ότι όλα τα εξαρτήματα είναι στερεωμένα και ότι έχουν τοποθετηθεί όλοι οι μηχανισμοί ασφάλειας. Βεβαιωθείτε ότι η επένδυση έχει στερεωθεί σωστά επάνω στον σκελετό.
- Ελέγχετε τακτικά το προϊόν και τα εξαρτήματά του για τυχόν ενδείξεις βλάβης και/ή φθοράς, ξηλώματα και σκισίματα. Σε περίπτωση φθοράς ή δυσλειτουργίας, φυλάξτε το προϊόν μακριά από τα παιδιά, μην το χρησιμοποιήσετε και/ή μην προσπαθήσετε να το επισκευάσετε, αλλά απευθυνθείτε μόνο σε εξειδικευμένο προσωπικό.
- Να λαμβάνετε υπόψη τους κινδύνους που προκύπτουν από την παρουσία γυμνών φλογών ή άλλων πηγών θερμότητας όπως καλοριφέρ, τζάκια, ηλεκτρικές κουζίνες ή φωταερίου κ.τ.λ.: μην αφήνετε το προϊόν κοντά σε αυτές τις πηγές θερμότητας.
- Βεβαιωθείτε ότι όλες οι πιθανές πηγές κινδύνου (παράδειγμα: σκιοιάνια, ηλεκτρικά καλώδια κ.τ.λ.) βρίσκονται σε σημείο που δεν μπορεί να τα φτάσει το παιδί.
- Μην αφήνετε το προϊόν με το παιδί μέσα σ' αυτό σε σημεία όπου σκιοιάνια, κουρτίνες ή κάτι άλλο μπορεί πιθανόν να χρησιμοποιηθούν από το παιδί για να σκαρφαλώσει ή που

μπορεί να γίνουν αιτίες ασφυξίας ή πνιγμού.

- Αν το προϊόν εκτεθεί για μεγάλο χρονικό διάστημα στον ήλιο, περιμένετε να κρυώσει πριν το χρησιμοποιήσετε.
- ρησιμοποιείτε πάντα τη ζώνη που περνάει ανάμεσα από τα πόδια του παιδιού σε συνδυασμό με τη ζώνη μέσης.
- Για να αποφύγετε σοβαρούς τραυματισμούς λόγω πτώσης και/ή ολίσθησης, χρησιμοποιείτε πάντα τις ζώνες ασφαλείας σωστά κουμπωμένες και ρυθμισμένες.
- Η σωστή χρήση του συστήματος συγκράτησης δεν αντικαθιστά την κατάλληλη επίβλεψη από έναν ενήλικα.
- Μην αφήνετε άλλα παιδιά ή ζώα να παίζουν χωρίς επίτηρηση κοντά στο προϊόν ή να σκαρφαλώνουν πάνω του.
- Οι διαδικασίες συναρμολόγησης, αποσυναρμολόγησης και ρύθμισης πρέπει να πραγματοποιούνται μόνο από ενήλικα άτομα. Βεβαιωθείτε ότι όποιος χρησιμοποιεί το προϊόν (μπέμπι σίτερ, παππούδες κ.τ.λ.) γνωρίζει πώς να το χρησιμοποιήσει σωστά.
- Κατά τη διάρκεια των εργασιών ρύθμισης βεβαιωθείτε ότι τα κινούμενα μέρη του προϊόντος δεν έρχονται σε επαφή με το παιδί.
- Μην ανοίγετε, κλείνετε ή αποσυναρμολογείτε το προϊόν ή επιχειρείτε αυτές τις ενέργειες με το παιδί μέσα.
- Όταν δε χρησιμοποιείτε το προϊόν, πρέπει να το βάζετε στην αποθήκη και οπωσδήποτε μακριά από τα παιδιά. Το προϊόν δεν πρέπει να χρησιμοποιείται ως παιχνίδι!
- Το προϊόν δεν προορίζεται για τη μεταφορά του παιδιού. Ποτέ να μην μεταφέρετε ή σηκώνετε το προϊόν με το παιδί στο εσωτερικό.
- Σε καμία περίπτωση μην προσθέσετε στο προϊόν ή στην μπάρα παιχνιδιών, σχοινιά, μάντες ή παιχνίδια διαφορετικά από αυτά που παρέχονται: κίνδυνος στραγγαλισμού. Χρησιμοποιήστε αποκλειστικά την μπάρα παιχνιδιών που παρέχεται μαζί με το προϊόν.
- **ΚΙΝΔΥΝΟΣ ΣΤΡΑΓΓΑΛΙΣΜΟΥ:** Να επιβεβαιώνετε πάντα ότι οι χειρολαβές μεταφοράς δεν έχουν παραμείνει στο εσωτερικό του καθίσματος και ότι βρίσκονται πάντα μακριά από το παιδί.
- Να τοποθετείτε πάντα τις χειρολαβές μεταφοράς μέσα στις κατάλληλες πλευρικές βάσεις.
- Αυτό το προϊόν προορίζεται για οικιακή χρήση. Μην αφήνετε το παιδί μέσα στο προϊόν όταν ταξιδεύετε επάνω σε άλλα μέσα μεταφοράς (π.χ. τρένο, μετρό, λεωφορείο, αεροπλάνο κτλ).

## ΟΡΟΙ ΕΓΓΥΗΣΗΣ

- Η Inglesina Baby S.p.A. εγγυάται ότι κάθε προϊόν έχει σχεδιαστεί και κατασκευαστεί σύμφωνα με τις διατάξεις/ κανονισμούς του προϊόντος και την ποιότητα και την ασφάλεια που ισχύουν σήμερα γενικά στις χώρες της Ευρωπαϊκής αγοράς της Κοινότητας.
- Η Inglesina Baby S.p.A. εγγυάται ότι κατά τη διάρκεια και μετά τη διαδικασία παραγωγής, κάθε προϊόν έχει υποβληθεί σε αρκετούς ελέγχους ποιότητας. Η Inglesina Baby S.p.A. εγγυάται ότι κάθε προϊόν κατά τη στιγμή της αγοράς από έναν Εξουσιοδοτημένο Αντιπρόσωπο είναι απαλλαγμένο από ελαττώματα στη συναρμολόγηση ή την κατασκευή.
- Αυτή η εγγύηση δεν εκφράζει τα δικαιώματα που παρέχονται στους καταναλωτές σύμφωνα με την εθνική νομοθεσία, η οποία μπορεί να διαφέρει ανάλογα με τη χώρα στην οποία αγοράστηκε το προϊόν, και οι ορισμοί των οποίων, σε περίπτωση διαμάχης, υπερισχύουν σε σχέση με το περιεχόμενο της παρούσας εγγύησης.
- Σε περίπτωση που το προϊόν παρουσιάσει ελαττώματα στα υλικά ή/και κατασκευαστικές ανωμαλίες που διαπιστώνονται τη στιγμή της αγοράς ή κατά τη συνήθη χρήση, σύμφωνα με τα όσα αναφέρονται στο σχετικό εγχειρίδιο χρήσης, Η Inglesina Baby S.p.A. αναγνωρίζει την εγκυρότητα των όρων της εγγύησης για μια περίοδο 24 μηνών μετά από την ημερομηνία αγοράς.
- Η εγγύηση ισχύει μόνο στη χώρα στην οποία αγοράστηκε το προϊόν και στην περίπτωση που η αγορά έγινε από

εξουσιοδοτημένο κατάστημα λιανικής.

- Η εγγύηση αναγνωρίζεται και ισχύει για τον πρώτο ιδιοκτήτη του παρόντος προϊόντος που αγοράστηκε.
- Η εγγύηση καλύπτει την αντικατάσταση ή επισκευή των ελαττωματικών εξαρτημάτων λόγω κατασκευαστικών ελαττωμάτων εξ'αρχής. Η Inglesina Baby S.p.A. διατηρεί το δικαίωμα να αποφασίσει κατά την κρίση της, αν θα εφαρμόσει την εγγύηση μέσω της επισκευής ή της αντικατάστασης του προϊόντος.
- Για να χρησιμοποιήσετε την εγγύηση είναι απαραίτητο να παρουσιάσετε τον σειριακό αριθμό και το αντίγραφο της απόδειξης που εκδόθηκε κατά τη στιγμή της αγοράς του προϊόντος, ελέγχοντας αν επάνω σε αυτή αναφέρεται κατά τρόπο ευανάγνωστο η ημερομηνία αγοράς.
- Αυτοί οι όροι της εγγύησης παύουν να ισχύουν στην περίπτωση που:
  - το προϊόν χρησιμοποιείται με διαφορετικούς τρόπους που δεν αναφέρονται ρητά στο σχετικό εγχειρίδιο χρήσης.
  - το προϊόν χρησιμοποιείται με τρόπο που δεν είναι σύμφωνος με όσα προβλέπονται στο αντίστοιχο εγχειρίδιο.
  - το προϊόν έχει υποστεί επισκευές σε μη εξουσιοδοτημένα και συμβατικά κέντρα σέρβις.
  - το προϊόν έχει υποστεί τροποποιήσεις ή/και παρεμβάσεις τόσο στο δομικό μέρος όσο και στον κλωστοϋφαντουργικό τομέα που δεν έχουν εξουσιοδοτηθεί από τον κατασκευαστή. Ενδεχόμενες τροποποιήσεις απαλλάσσουν την Inglesina Baby S.p.A. από οποιαδήποτε ευθύνη.
  - το ελάττωμα οφείλεται σε αμέλεια ή απρόσεκτη χρήση (π.χ. βίαιες προσκρούσεις των δομικών μερών, έκθεση σε δραστικές χημικές ουσίες, κλπ.).
  - το προϊόν έχει παρουσιάσει φυσιολογική φθορά (π.χ. τροχοί, κινούμενα μέρη, ύφασμα) που προκύπτει από μια παρατεταμένη και συνεχή χρήση προγραμματισμένη καθημερινά.
  - το προϊόν έχει χαλάσει, έστω και τυχαία, από τον ίδιο ιδιοκτήτη ή από τρίτους (π.χ. στην περίπτωση που αποστέλεται ως αποσκευή μέσω αεροπλάνων ή άλλων μέσων).
  - το προϊόν αποστέλλεται στον αντιπρόσωπο για σέρβις, χωρίς το πρωτότυπο της απόδειξης αγοράς και/ή χωρίς τον σειριακό αριθμό ή όταν η ημερομηνία αγοράς επάνω στην απόδειξη και/ή ο σειριακός αριθμός δεν είναι ευανάγνωστα.
- Τυχόν βλάβες που θα προκληθούν από τη χρήση εξαρτημάτων που δεν παρέχονται και/ή δεν είναι εγκεκριμένα από την Inglesina Baby, δε θα καλύπτονται από τους όρους της εγγύησής μας.
- Η Inglesina Baby S.p.A. αποποιείται κάθε ευθύνη για βλάβες σε πράγματα ή άτομα που προκαλούνται από ακατάλληλη και/ή λανθασμένη χρήση του προϊόντος.
- Μετά τη λήξη της περιόδου εγγύησης, η Εταιρεία εξακολουθεί να παρέχει το σέρβις των προϊόντων της έναντι αμοιβής εντός προθεσμίας τεσσάρων (4) ετών από την ημερομηνία της εισαγωγής στην αγορά των ιδίων, μετά την οποία θα αξιολογείται κατά περίπτωση η δυνατότητα παρέμβασης.

## ΑΝΤΑΛΛΑΚΤΙΚΑ / ΣΕΡΒΙΣ ΜΕΤΑ ΤΗΝ ΠΩΛΗΣΗ

- Ελέγχετε τακτικά τους μηχανισμούς ασφαλείας για να βεβαιώνετε ότι το προϊόν εξακολουθεί να λειτουργεί σωστά με το πέρασμα του χρόνου. Αν διαπιστώσετε προβλήματα και/ή βλάβες οποιουδήποτε είδους, μη χρησιμοποιήσετε το προϊόν. Επικοινωνήστε αμέσως με τον εξουσιοδοτημένο αντιπρόσωπο ή με τη Μεταγοραστική εξυπηρέτηση πελατών της Inglesina.
- Μη χρησιμοποιείτε ανταλλακτικά ή εξαρτήματα που δεν παρέχονται και/ή σε κάθε περίπτωση δεν είναι εγκεκριμένα από την Inglesina Baby.

## ΤΙ ΠΡΕΠΕΙ ΝΑ ΚΑΝΕΤΕ ΣΕ ΠΕΡΙΠΤΩΣΗ ΑΝΑΓΚΗΣ ΓΙΑ ΣΕΡΒΙΣ

- Σε περίπτωση ανάγκης για σέρβις του προϊόντος, επικοινωνήστε αμέσως με τον Αντιπρόσωπο Inglesina από τον οποίο αγοράσατε το προϊόν, φροντίζοντας να έχετε τον "Serial Number" του αντίστοιχου προϊόντος που έχετε ζητήσει.
- Έργο του Αντιπροσώπου είναι να έρθει σε επαφή με την Inglesina για να αξιολογήσει τον πιο κατάλληλο τρόπο παρέμβασης σε κάθε περίπτωση και να παράσχει στη συνέχεια την οποιαδήποτε οδηγία.
- Η Υπηρεσία Σέρβις Inglesina διατίθεται σε κάθε περίπτωση να παράσχει όλες τις αναγκαίες πληροφορίες με έγγραφη αίτηση που πρέπει να συμπληρώνεται σε σχετικό έντυπο που διατίθεται στην ιστοσελίδα: [www.inglesina.com](http://www.inglesina.com) - τμήμα Εγγύηση και Σέρβις.

### ΣΥΜΒΟΥΛΕΣ ΓΙΑ ΤΟΝ ΚΑΘΑΡΙΣΜΟ ΚΑΙ ΤΗ ΣΥΝΤΗΡΗΣΗ ΤΟΥ ΠΡΟΪΟΝΤΟΣ

- Το παρόν προϊόν χρειάζεται τακτική συντήρηση από το χρήστη.
- Μην ασκείτε ποτέ πίεση σε μηχανισμούς ή κινητά μέρη. Αν δε γνωρίζετε τι πρέπει να κάνετε, ανατρέξτε στις οδηγίες.
- Μη βάζετε στην αποθήκη το προϊόν αν είναι ακόμη βρεγμένο και μην το αφήνετε σε υγρό περιβάλλον γιατί μπορεί να δημιουργηθεί μούχλα.
- Φυλάσσετε το προϊόν σε στεγνό μέρος.
- Προστατέψτε το προϊόν από τους ατμοσφαιρικούς παράγοντες, νερό, βροχή ή χιόνι. Επίσης, η παρατεταμένη έκθεση στον ήλιο μπορεί να προκαλέσει αλλαγή χρώματος σε πολλά υλικά.
- Καθαρίστε τα πλαστικά και μεταλλικά μέρη με ένα υγρό πανί ή ένα ήπιο καθαριστικό. Μη χρησιμοποιείτε διαλύτες, αμμωνία ή βενζίνη.

### ΣΥΜΒΟΥΛΕΣ ΓΙΑ ΤΟΝ ΚΑΘΑΡΙΣΜΟ ΤΗΣ ΥΦΑΣΜΑΤΙΝΗΣ ΕΠΕΝΔΥΣΗΣ

- Σας συνιστούμε να πλένετε την επένδυση χωριστά από τα άλλα υφάσματα.
- Ανανεώστε περιοδικά τα υφασμάτινα μέρη με μια μαλακιά βούρτσα για ρούχα.
- Ακολουθήστε τις οδηγίες πλυσίματος της Υφασματινής επένδυσης που αναγράφονται στις κατάλληλες ετικέτες.



Πλύντε στο χέρι με κρύο νερό



Μη χρησιμοποιείτε χλωρίνη



Μη στεγνώνετε σε στεγνωτήριο



Στεγνώστε απλώνοντας σε σκιερό μέρος



Μη σιδερώνετε



Αποφύγετε το στεγνό καθάρισμα

Χωρίς στύψιμο

- Στεγνώστε εντελώς την Υφασματινή επένδυση πριν τη χρησιμοποιήσετε ή την επανατοποθετήσετε.

### ΠΛΗΡΟΦΟΡΙΕΣ ΓΙΑ ΤΙΣ ΜΠΑΤΑΡΙΕΣ: ΠΡΟΣΟΧΗ!

- Η μουσική συσκευή της ξαπλώστρας (relax) λειτουργεί με 3 μπαταρίες των 1,5 V τύπου AA (δεν περιλαμβάνονται).
- Αυτή η μουσική συσκευή είναι κατάλληλη για χρήση αποκλειστικά και μόνο με αυτή την ξαπλώστρα (relax).

- Ακολουθήστε τις οδηγίες στην παρούσα παράγραφο, διαφορετικά οι μπαταρίες μπορεί να σπάσουν, να υπάρξει διαρροή υγρού ή η διάρκειά τους μπορεί να μειωθεί.
- Μόνο οι ενήλικες θα πρέπει να έχουν πρόσβαση στον χώρο των μπαταριών. Βεβαιωθείτε ότι ο χώρος των μπαταριών είναι καλά κλεισμένος πριν χρησιμοποιήσετε το προϊόν.
- Μην ανακατεύετε καινούργιες και χρησιμοποιημένες μπαταρίες.
- Μην ανακατεύετε διαφορετικούς τύπους μπαταριών.
- Αφαιρείτε πάντα τις ξεφόρτιστες μπαταρίες από τον χώρο τοποθέτησης ώστε να αποφεύγεται η έξοδος του υγρού που μπορεί να καταστρέψει το προϊόν.
- Στην περίπτωση που οι μπαταρίες έχουν χάσει το υγρό, αντικαταστήστε τις αμέσως προσέχοντας να καθαρίσετε τον χώρο τοποθέτησης. Πλύνετε προσεκτικά τα χέρια σας σε περίπτωση επαφής με το υγρό που βγήκε.
- Μην προσπαθήσετε να φορτίσετε τις μη επαναφορτιζόμενες μπαταρίες: μπορεί να εκραγούν.
- Αφαιρέστε τις επαναφορτιζόμενες μπαταρίες πριν από τη φόρτιση.
- Φορτίστε τις μπαταρίες υπό την επίβλεψη ενός ενήλικου.
- Οι μπαταρίες πρέπει να εισάγονται με τη σωστή πολικότητα.
- Αφαιρείτε πάντα τις μπαταρίες σε περίπτωση που το προϊόν δεν χρησιμοποιείται για μεγάλο χρονικό διάστημα.
- Μην βραχυκυκλώνετε τους ακροδέκτες των μπαταριών.
- Σε κάθε περίπτωση κρατήστε τις μπαταρίες μακριά από τα παιδιά.
- Μην εκθέτετε το προϊόν στη βροχή. Η εισροή νερού, τροφής ή άλλων υγρών θα βλάψει το ηλεκτρονικό κύκλωμα.
- Μην τοποθετείτε τις μπαταρίες σε περιοχές με υψηλή θερμοκρασία.
- Μην πετάτε τις μπαταρίες στη φωτιά, μπορεί να εκραγούν ή υπάρξει διαρροή υγρών.
- Αφού αντικατασταθούν οι μπαταρίες κλείστε ξανά τον χώρο τοποθέτησης με τη βίδα που παρέχεται και επανατοποθετήστε τη μουσική συσκευή στην κατάλληλη βάση.



### Οδηγία 2012/19 / ΕΕH Ευρωπαϊκή Οδηγία 2012/19 για τα

- Απόβλητα Ηλεκτρικού και Ηλεκτρονικού Εξοπλισμού (WEEE) προβλέπει ότι οι συσκευές αυτές δεν πρέπει να απορρίπτονται στη φυσιολογική ροή αστικών στερεών αποβλήτων αλλά να συλλέγονται ξεχωριστά προκειμένου να βελτιστοποιηθεί η ροή ανάκτησης και ανακύκλωσης των υλικών που τις συνθέτουν και να αποτραπούν πιθανές βλάβες στην υγεία και το περιβάλλον λόγω της παρουσίας δυνητικά επικίνδυνων ουσιών.

Το σύμβολο του διαγραμμένου κάδου εμφανίζεται σε όλα τα προϊόντα για να σας το υπενθυμίζει.

Τα απόβλητα μπορούν να παραδοθούν στα κατάλληλα κέντρα συλλογής, ή, μπορούν να παραδοθούν δωρεάν στον διανομέα κατά την αγορά μιας νέας εφάμιλλης συσκευής ή χωρίς την υποχρέωση κάποιας αγοράς για τις συσκευές με διαστάσεις μικρότερες από 25 εκ. Για περισσότερες πληροφορίες σχετικά με τη σωστή διάθεση αυτών των συσκευών, επικοινωνήστε με την υπεύθυνη δημόσια υπηρεσία.



# ΟΔΗΓΙΕΣ

## ΚΑΤΑΛΟΓΟΣ ΕΞΑΡΤΗΜΑΤΩΝ

### Εικ. 1

- A** Κάλυμμα ξαπλώστρας (relax) + καμπυλωτός σωλήνας καθίσματος
- B** Μαξιλάρι που υποχωρεί
- C** Βάση σκελετού
- D** Σκελετός πλάτης
- E** Μπάρα παιχνιδιών + 2 κλιπ στήριξης
- F** Μουσική συσκευή (αν υπάρχει)

## ΣΥΝΑΡΜΟΛΟΓΗΣΗ ΣΚΕΛΕΤΟΥ

**Εικ. 2** Για να συναρμολογήσετε το πλαίσιο της ξαπλώστρας (relax), στερεώστε τον σκελετό της πλάτης (**D**) στη βάση (**C**) μέχρι να ακούσετε και τα δύο κλικ της σωστής στερέωσης.

## ΜΟΝΤΑΡΙΣΜΑ ΚΑΛΥΜΜΑΤΟΣ ΞΑΠΛΩΣΤΡΑΣ (RELAX)

**Εικ. 3** Χρησιμοποιώντας τη διάταξη ρύθμισης (**D1**), φέρετε την πλάτη (**D**) στην πιο κάθετη θέση.

**Εικ. 4** Ντύστε τον σκελετό της πλάτης (**D**) με το κάλυμμα της ξαπλώστρας (relax) (**A**) εφαρμόζοντάς το σωστά.

**Εικ. 5** Τοποθετήστε τον καμπυλωτό σωλήνα καθίσματος (**A1**) μέσα στις αντίστοιχες θέσεις (**C1**) επάνω στη βάση του σκελετού (**C**) και κρατώντας πατημένους και τους δύο πίσους (**D2**) ολοκληρώστε τη στερέωση.

**Εικ. 6** **ΠΡΟΣΟΧΗ! Ελέγξτε αν ο σωλήνας έχει στερεωθεί σωστά και στις δύο πλευρές, τραβώντας τον προς τα έξω.**

**Εικ. 7** Ολοκληρώστε τη διαδικασία, κουμπώνοντας όλους τους αυτόματους μηχανισμούς στο πίσω μέρος (**A2**).

## ΑΦΑΙΡΕΣΗ ΚΑΙ ΣΥΝΤΗΡΗΣΗ ΤΟΥ ΚΑΛΥΜΜΑΤΟΣ ΤΗΣ ΞΑΠΛΩΣΤΡΑΣ (RELAX)

Προτείνεται να αφαιρείτε τακτικά το κάλυμμα της ξαπλώστρας (relax) για τη σωστή συντήρησή του.

**Εικ. 8** Ξεκουμπώστε όλους τους αυτόματους πίσω μηχανισμούς (**A2**) και βγάλτε το κάλυμμα της ξαπλώστρας (relax) από τον σκελετό της πλάτης (**D**).

**Εικ. 9** Κρατώντας πατημένους και τους δύο πίσους (**D2**), βγάλτε τον καμπυλωτό σωλήνα καθίσματος (**A1**) από τις θέσεις επάνω στη βάση (**C1**).

**Εικ. 10** Προσέξτε ιδιαίτερα κατά την αφαίρεση του καμπυλωτού σωλήνα καθίσματος (**A1**), διαχωρίζοντάς τον από το ύφασμα πριν το πλύσιμο.

## ΜΑΞΙΛΑΡΙ ΠΟΥ ΥΠΟΧΩΡΕΙ

**Εικ. 11** Αφού τοποθετήσετε το μαξιλάρι που υποχωρεί (**B**) επάνω στην ξαπλώστρα (relax), περάστε το διαχωριστικό των ποδιών (καβάλος) μαζί με το προστατευτικό (**A3**) μέσα από τη σχισμή (**B1**).

**Εικ. 12** Στη συνέχεια περάστε τις ζώνες της μέσης (**A4**) πρώτα μέσα από τις σχισμές επάνω στο μαξιλάρι που υποχωρεί (**B2**) και στη συνέχεια μέσα από αυτές που βρίσκονται επάνω στο προστατευτικό του διαχωριστικού των ποδιών (**A6**).

## ΖΩΝΕΣ ΑΣΦΑΛΕΙΑΣ

**ΠΡΟΣΟΧΗ! Χρησιμοποιείτε πάντα τις ζώνες ασφαλείας.**

**Εικ. 13** Για να στερεώσετε τις ζώνες ασφαλείας, τοποθετήστε τα τμήματα της μέσης (**A4**) μέσα στην κεντρική πόρπη (**A5**), χρησιμοποιείτε πάντα τη ζώνη του διαχωριστικού των ποδιών σε συνδυασμό με αυτή της κοιλιάς, ρυθμίζοντάς τις με τον σωστό τρόπο.

**ΠΡΟΣΟΧΗ! Αν δεν τηρήσετε αυτή την προφύλαξη, το παιδί μπορεί να πέσει ή να γλιστρήσει και πιθανόν να τραυματιστεί.**

## ΡΥΘΜΙΣΗ ΤΗΣ ΠΛΑΤΗΣ

**Εικ. 14** Είναι δυνατόν να ρυθμίσετε την πλάτη σε 3 θέσεις, χρησιμοποιήστε την κεντρική διάταξη (**D1**) και συνοδεύστε την στη θέση που επιθυμείτε.

## ΛΕΙΤΟΥΡΓΙΑ ΑΙΩΡΑΣ

**Εικ. 15** Ο σκελετός της ξαπλώστρας έχει σχεδιαστεί ώστε να μπορεί να λειτουργήσει και σαν αιώρα.

Για να τον στερεώσετε, αρκεί να ξεμπλοκάρετε τον πίσω μοχλό (**D3**) φέρνοντάς τον στη θέση «stop».

## ΧΕΙΡΟΛΑΒΕΣ ΜΕΤΑΦΟΡΑΣ

**Εικ. 16** Η ξαπλώστρα είναι εξοπλισμένη με πλευρικές χειρολαβές μεταφοράς (**A7**). Όταν βρίσκεται σε χρήση, οι χειρολαβές πρέπει να είναι τοποθετημένες μέσα στις αντίστοιχες θέσεις (**A8**) στο πίσω μέρος του καλύμματος.

## ΜΠΑΡΑ ΠΑΙΧΝΙΔΙΩΝ

**Εικ. 17** Τοποθετήστε το στήριγμα της μπάρας των παιχνιδιών (**E**), στερεώνοντας και τα δύο κλιπ (**E1**) στον σωλήνα της πλάτης της ξαπλώστρας (relax), σε αντιστοιχία με τις θέσεις που φαίνονται επάνω στο κάλυμμα (**A8**).

**Εικ. 18** Στη συνέχεια τοποθετήστε την μπάρα των παιχνιδιών (**E**) και στις δύο σχισμές των κλιπ (**E2**).

**ΠΡΟΣΟΧΗ! Μην χρησιμοποιήσετε ποτέ την μπάρα των παιχνιδιών για να μεταφέρετε την ξαπλώστρα (relax).**

**Εικ. 19** Τα παιχνίδια μπορούν εύκολα να αφαιρεθούν και να επανατοποθετηθούν (και για σκοπούς συντήρησης), βγάζοντάς τα από τις θέσεις τους επάνω στην μπάρα.

## ΜΟΥΣΙΚΗ ΣΥΣΚΕΥΗ (αν υπάρχει)

**Εικ. 20** Η μουσική συσκευή (**F**) είναι εξοπλισμένη με κλιπ στήριξης (**F1**) και στερεώνεται στο κατάλληλο τσεπάκι (**F2**) που βρίσκεται κάτω από την ξαπλώστρα (relax).

## ΛΕΙΤΟΥΡΓΙΕΣ ΚΑΙ ΧΡΗΣΗ ΤΗΣ ΜΟΥΣΙΚΗΣ ΣΥΣΚΕΥΗΣ

Η μουσική συσκευή λειτουργεί με 3 μπαταρίες των 1,5 V τύπου AA (δεν περιλαμβάνονται).

**Εικ. 21** Για να τοποθετήσετε τις μπαταρίες, ανοίξτε το καπάκι (**F3**) που βρίσκεται επάνω στη συσκευή, αφαιρώντας τη βίδα (**F4**) με ένα σταυροκατσάβιδο (δεν περιλαμβάνεται).

**Εικ. 22** Τοποθετήστε τις μπαταρίες ακολουθώντας την πολικότητα που αναφέρεται.

**Εικ. 23** Κλείστε ξανά το καπάκι (**F3**) με την κατάλληλη βίδα (**F4**).

**Εικ. 24** Για να ενεργοποιήσετε, να ρυθμίσετε την ένταση του ήχου και να σβήσετε τη συσκευή, χρησιμοποιήστε τον διακόπτη (**F5**).

**Εικ. 25** Είναι διαθέσιμες 3 διαφορετικές μελωδίες, για να τις επιλέξετε χρησιμοποιήστε το πλήκτρο (**F6**).



# UYARI



**KULLANMADAN ÖNCE BU TALİMATLARI DİKKATLE OKUYUNUZ VE SONRADAN BAKMAK İÇİN SAKLAYINIZ. TÜM TALİMATLARA UYMAMAK ÇOCUĞUNUZUN GÜVENLİĞİNİ TEHLİKEYE SOKABİLİR. ÇOCUĞUNUZUN GÜVENLİĞİ SIZIN SORUMLULUĞUNUZDUR. DİKKAT! ÇOCUĞU ASLA YALNIZ BIRAKMAYINIZ: TEHLİKELİ OLABİLİR. ÜRÜNÜ KULLANIRKEN DAİMA ÇOCUĞU GÖZ ÖNÜNDE BULUNDURUNUZ.**

• Bu ürün, doğumdan itibaren 9 kg.'a kadar olan (yaklaşık 6 aylık) bebekler için uygundur.

## DİKKAT!

- ÇOCUĞU ASLA YALNIZ BIRAKMAYINIZ.
- BEBEK KENDİ KENDİNE OTURMAYA BAŞLAYINCA ANA KUÇAĞINI KULLANMAYINIZ.
- BU ANA KUÇAĞI UZUN SÜRELİ UYKU İÇİN UYGUN DEĞİLDİR.
- ANA KUÇAĞINI MASA GİBİ YÜKSEK YÜZEYLER ÜZERİNDE KULLANMAK TEHLİKELİDİR.
- DAİMA ÇOCUĞA EMNİYET KEMERİNİ BAĞLAYINIZ.
- ANA KUÇAĞINI TAŞIMAK İÇİN KESİNLİKLE OYUNCAK TAKILAN ÇUBUĞU KULLANMAYINIZ.

- Düşük kiloda doğan veya sağlık sorunları olan bebeklerde ürünü kullanmadan önce doktorunuza başvurunuz.
- Ürünü, yaş veya kiloya bağlı olmaksızın ürünün üzerine tırmanmaya çalışan bebeklerde kullanmayınız.
- Bu ana kucağı bir beşik veya yatak yerine geçmez. Bebeğin uyuması gerektiğinde uygun bir beşik veya yatakta uyutmak daha uygundur.

- Kırık, hasar görmüş veya eksik parça olması durumunda ana kucağını kullanmayınız.
- Üretici tarafından onaylanmamış aksesuar veya yedek parçaları kullanmayınız.
- **DÜŞME TEHLİKESİ:** Bebeğin hareketleri ürünü de hareket ettirir. Kesinlikle bankoların, masaların, basamakların, yüksek yüzeylerin üzerine veya merdivenlere yakın yerlere koymayınız. Her zaman sabit, düz ve kuru bir yüzeyin üzerinde kullanınız.
- **NEFES ALAMAMA SONUCU BOĞULMA TEHLİKESİ:** Ürün devrilebileceğinden ve nefes alamama sonucu boğulmaya neden olabileceğinden KESİNLİKLE yumuşak yüzeyler (yatak, kanepeler, yastıklar) üzerinde kullanmayınız.

## GÜVENLİK

- Montajdan önce, taşıma sırasında ürüne ve parçalarına hasar gelip gelmediğini kontrol ediniz. Eğer hasar var ise, ürünü kullanmayınız ve çocuktan uzak tutunuz.
- Ürünü kullanmadan evvel, çocuğunuzun güvenliği için, ambalajdan çıkan tüm plastik parçaları ve benzeri elemanları kaldırınız ve her durumda yeni doğan bebekler ve çocuklardan uzak tutunuz.
- Bu ürün, tek bir bebek için kullanılmalıdır.
- Kullanmadan önce ürünün doğru bir şekilde monte edilmiş olduğundan, tüm bileşenlerinin bağlanmış olduğundan ve tüm kilitleme cihazlarının takılı olduğundan emin olunuz. Kaplamanın gövdeye doğru bir şekilde bağlı olduğundan emin olunuz.
- Üründe ve bileşenlerinde herhangi bir hasar ve/veya aşınma, sökülme ve yırtılma izi olup olmadığını anlamak için düzenli olarak kontrol yapınız. Hasar veya sorun olması durumunda, ürünü çocukların ulaşamayacağı yerde tutunuz, kullanmayınız ve/veya onarmaya çalışmayınız, onarım için yalnızca nitelikli personele başvurunuz.
- Radyatör, şömine, elektrikli ve gaz sobaları vs gibi ısı kaynakları veya açık alevlerden uzak durunuz. Ürünü bu ısı kaynaklarına yakın bırakmayınız.
- Kablolar, elektrik telleri vs den çocuğu uzak tutarak tüm olası riskleri bertaraf ediniz.
- İp, perde veya diğer nesnelere kullanılarak, çocuğu oturmuş halde asla bırakmayınız, çocuk tek başına tırmanma ve boğulma tehlikesi geçirebilir.
- Güneş ışığında fazla kalırsa kullanmadan evvel ürünün soğumasını bekleyiniz.
- Daıma bacak arası ağı ve bel kayışını birlikte kullanınız.
- Düşme ve kayma nedeniyle ağır yaralanmalara yol açmamak için emniyet kemerlerini doğru ayarlayıp kancalarını takınız.
- Koruma sistemi, doğru kullanıldığında bile gerekli yetişkin gözetiminin yerini tutmaz.
- Başka çocukların yakında oyun oynayıp arabaya tırmanmalarını için aracı devamlı gözetim altında tutunuz.
- Montaj, söküm ve ayar işlemleri sadece yetişkinler tarafından yapılmalıdır. Ürünü kullanan kişinin (bebek bakıcısı, büyükanne vs) doğru şekilde yaptığından emin olunuz.
- Ayarlama işlemleri sırasında ürünün hareketli parçalarının bebekle temas etmediğinden emin olunuz.
- Bebek ürün üzerindeyken açmayınız, kapamayınız veya herhangi bir şey sökmeyiniz.
- Ürün kullanılmadığı zaman, çocukların erişemeyeceği bir yerde saklanmalıdır. Ürün bir oyuncak olarak kullanılmayacaktır!
- Ürün bebeği taşımak için tasarlanmamıştır. Bebek içindeyken ürünü kesinlikle taşımayınız veya kaldırmayınız.
- Ürüne veya oyuncakların takılı olduğu çubuğa kesinlikle

verilenlerden başka ip, kayış veya oyuncak ilave etmeyiniz: boğulma riski. Sadece ürünle birlikte verilen oyuncak çubuğunu kullanınız.

• **BOĞULMA RİSKİ:** Taşıma kollarının her zaman oturma yeri dışında kaldığından ve bebeğin ulaşamayacağı yerde olduğundan emin olunuz.

• Taşıma kollarını her zaman yan taraftaki yuvalarında tutunuz.

• Bu ürün ev ortamında kullanılmak üzere tasarlanmıştır. Diğer taşıma araçları ile yolculuk ederken (örneğin tren, metro, otobüs, uçak, vb.) bebeği ürün içinde bırakmayınız.

#### GARANTİ KOŞULLARI

• Inglesina Baby S.p.A., Avrupa Birliği ve ticaret yaptığı Ülkelerde güncel olarak yürürlükte olan ürün ve kalite ve genel güvenlik normları/kurallarına göre tasarlanan ve üretilen her ürünü garanti eder.

• L'Inglesina Baby S.p.A., üretim sürecinde ve süreç sonunda her ürünün çeşitli kalite kontrollerine tabi tutulduğunu garanti eder. L'Inglesina Baby S.p.A., satınalma anında Yetkili Satıcı nezdinde bulunan her ürünün montaj ve üretim hatasından yoksun olduğunu garanti eder.

• Bu garanti, ürünün satın alındığı ülkeye göre değişiklik gösteren ve aksi durumda yönergeleri bu garantinin içeriğinde geçerli olan yürürlükteki ulusal mevzuatlarla tüketiciye tanınan hakları olumsuz etkilemez.

• Üründe satın alma anında veya ilgili talimatlar kılavuzunda açıklandığı gibi normal kullanım sırasında malzeme ve/veya üretim hatası ortaya çıkması halinde Inglesina Baby S.p.A. satın alındığı tarihten itibaren 24 ay boyunca garanti koşullarının geçerliliğini tanır.

• Garanti, sadece ürünün satın alındığı ülkede ve yetkili Satıcıdan satın alınması durumunda geçerlidir.

• Tanınan garantinin geçerliliği ürünü satın alan ilk sahibi içindir.

• Garanti, üretim hatası kaynaklı kusur görülen parçaların ücretsiz olarak değiştirilmesini ya da onarımını kapsamaktadır. Inglesina Baby S.p.A., garanti uygulamasını kendi takdirine bağlı olarak ürün onarımı veya değiştirilmesi yoluyla yapmaya karar verme hakkını saklı tutar.

• Garantiden yararlanmak için ürünün seri numarasının belirtilmesi ve okunaklı olarak satın alma tarihinin olduğu kontrol edilerek satın alma sırasında verilen fişin kopyasının sunulması gerekmektedir.

• Bu garanti koşulları şu hallerde düşer:

- Ürün, ilgili talimat kılavuzunda açıkça belirtilmeyen farklı kullanım amaçlarına göre kullanıldığında.

- İlgili talimatlar kılavuzunda öngörülenler.

- Ürünün yetkili ve anlaşmalı olmayan servis merkezlerinde onarıma tabi tutulması.

- Ürünün, üretici tarafından açıkça izin verilmeden gerek yapısal kısımlarında gerekse kumaş kısımlarında değişiklik ve/veya kurcalanmaya maruz kalması. Ürünlerdeki olası bir değişiklik durumunda Inglesina Baby S.p.A. herhangi bir sorumluluk kabul etmez.

- Kullanımdaki ihmal veya dikkatsiz nedeniyle meydana gelen kusur (örn. yapısal parçaların şiddetli çarpmaya uğraması, sert kimyasallara maruz kalması, vb.).

- Üründe uzun süreli ve sürekli günlük kullanımdan kaynaklanan normal aşınma olduğunda (örn. tekerlekler, hareketli parçalar, kumaşlar).

- Ürünün sahibi veya başka kişiler tarafından zarara uğraması (örneğin uçak veya başka ulaşım araçlarında bagaj olarak verilmesi).

- Ürün, yardım için orijinal satın alma belgesinin olmadan ve/veya seri numarası olmadan veyahut fişteki satın alma tarihi ve/veya seri numarası açıkça okunaklı olmayan halde satıcıya gönderildiğinde.

• Inglesina Baby tarafından tedarik edilmemiş ve/veya onaylanmamış aksesuar kullanımından kaynaklanan herhangi bir hasar olması durumunda garanti koşulları kapsamında olmayacaktır.

• Inglesina Baby S.p.A. ürünün uygunsuz ve / veya yanlış kullanımdan dolayı eşya veya kişilerde meydana gelen zararlardan sorumlu tutulamaz.

• Garanti süresinin bitiminden sonra Şirket, ücretli olarak kendi ürünleri ile ilgili bu ürünlerin piyasaya sunulmasından itibaren en fazla (4) yıla kadar teknik servis sunacaktır, bu süre geçtikten sonra duruma göre değerlendirmeye alınacaktır.

#### YEDEK PARÇA / SATIŞ SONRASI DESTEK

• Zamanla ürünün mükemmel fonksiyonunu sağlamak için düzenli olarak tüm emniyet aygıtlarını kontrol ediniz. Her türlü problem ve/veya arıza durumunda ürün kesinlikle kullanılmamalıdır. Böyle bir durumda derhal Inglesina Müşteri Hizmetleri ile veya yetkili satıcınızla irtibata geçiniz.

• L'Inglesina Baby tarafından onaylanmamış veya verilmeyen başka yedek parça veya aksesuarları kullanmayınız.

#### SERVİS İHTİYAÇ DUYULDUĞUNDA YAPILMAMASI GEREKENLER

• Ürün için servise ihtiyaç duyulduğunda, talep konusu olan ürünün "Seri Numarası"nı hazır bulundurarak, derhal satın alındığı Inglesina Satış Noktası ile temas kurun.

• Satış Noktasının görevi, her durum için en uygun müdahale şeklini değerlendirmek amacıyla Inglesina şirketi ile iletişim kurmak ve ardından gerekli talimatları sağlamaktır.

• Bununla beraber Inglesina Servis Merkezi, [www.inglesina.com](http://www.inglesina.com) adresinde Garanti ve Servis bölümünde bulunan form doldurularak yazılı olarak talep edilmesi halinde, gerekli her türlü bilgiyi vermek için hizmetinizdedir.

#### ÜRÜNÜ TEMİZLEME VE BAKIM İPUÇLARI

• Bu ürün kullanıcı tarafından düzenli bir bakım gerektirir.

• Mekanizmaları veya hareketli parçaları asla zorlamayınız; şüphe halinde önce kullanım talimatlarına bakınız.

• Ürün ıslaksa o şekilde kaldırıp saklamayınız ve rutubetli ortamda bırakmayınız aksi takdirde küflenebilir.

• Ürünü kuru bir yerde saklayınız.

• Ürünü yağmur veya kardan koruyunuz; bundan başka güneşte devamlı ve uzun süre kalması renk solmasına sebep olabilir.

• Plastik ve metal parçaları ıslak bir kumaş veya hafif deterjanla temizleyiniz; kimyasal maddeler, amonyak veya benzin kullanmayınız.

#### TEKSTİL KISIMINI TEMİZLEME İPUÇLARI

• Bebek bandaj astar kısımlarını ayrı olarak yıkamanız tavsiye edilir.

• Giysiler için yumuşak bir fırça kullanarak kumaş kısımları periyodik olarak canlandırın.

• Tekstil etiketlerde gösterilen yıkama talimatlarını uygulayınız.



Soğuk suda elle yıkayınız



Ağartmayınız



Kurutma yapmayınız



Gölgede serili olarak kurutunuz



Ütülemeyiniz



Kuru temizleme yapmayınız

Santrifüj yapmayınız

- Kullanmadan önce veya saklamadan evvel tekstil astarının iyice kurumasını bekleyiniz.

#### PİLİ HAKKINDA BİLGİLER: DİKKAT!

- Ana kucağının müzik cihazı AA tipi, 1,5 volt, 3 adet pille çalışır (ürüne dahil değildir).
- Bu müzik cihazı sadece bu ana kucağı ile kullanılmak üzere uygundur.
- Bu paragraftaki yönergeleri izleyiniz, aksi takdirde piller bozulabilir, sıvı sızıntısı olabilir ya da dayanıklılık süresi azalabilir.
- PİL bölmesine sadece yetişkinler erişmelidir. Ürünü kullanmadan önce pil bölmesinin iyi kapanmış olduğundan emin olunuz.
- Eski ve yeni pilleri bir arada kullanmayınız.
- Farklı tiplerdeki pilleri karıştırmayınız.
- Ürüne zarar verebilecek sıvının sızmasını önlemek için pilleri bölmeden çıkarınız.
- Sızıntı olması halinde, pil yuvasını temizleyerek pilleri hemen değiştiriniz. Sızan sıvı ile temas edilmesi halinde ellerinizi iyice yıkayınız.
- Şarj edilemeyen pilleri şarj etmeye çalışmayınız: patlayabilir.
- Şarj etmeden önce şarj edilebilir pilleri üründen çıkarınız.
- Pilleri bir yetişkinin gözetiminde şarj ediniz.
- Piller doğru kutuplarla yerleştirilmelidir.
- Ürünün uzun süreli kullanılmaması halinde her zaman pilleri çıkarınız.

- PİL klemenslerine kısa devre yaptırmayınız.
- Pilleri her zaman çocukların ulaşamayacakları yerde saklayınız.
- Ürünü yağmura maruz bırakmayınız; su, yiyecek veya diğer sıvıların nüfuz etmesi elektronik devreye zarar verir.
- Pilleri aşırı sıcaklıklara sahip bölgelere koymayınız.
- Pilleri ateşe atmayın, patlayabilir veya sızıntı yapabilir.
- Pilleri değiştirirken verilen vida ile pil bölmesini tekrar kapatınız ve müzik cihazını yeniden yerine takınız.



#### 2012/19/UE yönetmeliği

- Elektrikli ve elektronik cihazların (AEEE) atık yönetimi ile ilgili 2012/19/UE AB yönetmeliği, bu cihazların normal evsel katı atık akışında bertaraf edilmemesi gerektiğini ve bu cihazları oluşturan malzemelerin geri dönüşüm akışını optimize etmek için ve potansiyel olarak tehlikeli maddeler olduğunda insan ve çevre sağlığı açısından potansiyel zararları önlemek için ayrı toplanması gerektiğini öngörür. Tüm ürünlerde bulunan üzerinde çarpı işareti bulunan bidon sembolü bunu hatırlatmaktadır.
- Atıklar, uygun toplama merkezlerine verilebilir ya da eşdeğerde yeni bir cihaz satın alındığında eskisi ücretsiz olarak veya 25 cm'den küçük ölçülerde olan cihazlar için yeniden satın alma zorunluluğu olmadan distribütöre teslim edilir. Bu cihazların doğru bir şekilde elden çıkarılması ile ilgili daha fazla bilgi için ilgili kamu hizmetleri birimine başvurulabilir.

## TALİMATLAR

#### PARÇA LİSTESİ

##### Şekil 1

- A** Ana kucağı kılıfı + oturma yeri için eğimli boru
- B** Uyarlayıcı minder
- C** Ana şasi
- D** Arkalık şasisi
- E** Oyuncak takma çubuğu + 2 sabitleme mandalı
- F** Müzik cihazı (varsa)

#### ŞASİNİN MONTAJI

**Şekil 2** Ana kucağının şasisini monte etmek için arkalık şasisinin (D) ana şasiye (C) doğru sabitlendiğini bildiren klik sesini duyana kadar kancalayınız.

#### ANA KUCAĞI KILIFI MONTAJI

**Şekil 3** Ayar cihazını (D1) hareket ettirerek arkalığı (D) en dikey pozisyona getiriniz.

**Şekil 4** Arkalık şasisine (D) ana kucağı kılıfını (A) doğru bir şekilde gerdirerek geçirin.

**Şekil 5** Oturma yeri için olan eğimli boruyu (A1) ana şasi üzerindeki (C) ilgili yerlerine (C1) takınız ve sabitlenmesini tamamlamak için iki mandalı (D2) basılı tutunuz.

**Şekil 6** **DİKKAT! Dışa doğru çekerek borunun doğru bir şekilde yerine oturduğunu kontrol ediniz.**

**Şekil 7** Tüm arka çit çitleri kapatarak giydirme işlemini tamamlayınız (A2).

#### ANA KUCAĞI KILIFININ ÇIKARILMASI VE BAKIMI

Doğru bir bakım için ana kucağı kılıfının periyodik olarak çıkarılması tavsiye edilir.

**Şekil 8** Tüm arka çit çitleri açınız (A2) ve ana kucağı kılıfını arkalık şasisinden çıkarınız (D).

**Şekil 9** Her iki mandalı da (D2) basılı tutarak oturma yeri için olan eğimli boruyu (A1) şasi üzerindeki (C1) yerinden çekip çıkarınız.

**Şekil 10** Oturma yeri için olan eğimli boruyu (A1) yıkamadan önce kumaştan ayrılarak çıkarılmış olduğuna dikkat ediniz.

#### UYARLAYICI MİNDER

**Şekil 11** Uyarlayıcı minderi (B) ana kucağına yerleştirdikten sonra (A3) bacak ayırıcı komple korumayı ilgili ilik yerlerinden (B1) geçirin.

**Şekil 12** Daha sonra bel kemerlerini (A4) önce uyarlayıcı minderdeki iliklerden (B2) ve daha sonra bacak ayırıcı korumadaki iliklerden (A6) geçirin.

#### EMNİYET KEMERLERİ

**DİKKAT! Daima çocuğa emniyet kemerini bağlayınız.**

**Şekil 13** Emniyet kemerlerini bağlamak için bel bölmelerini (A4) orta tokadan (A5) geçirin ve karınlık ile olan kombinasyonda her zaman, doğru bir şekilde ayarlayarak bacak ayırıcı korumayı kullanınız.

**DİKKAT! Bu önlemin alınmaması bebeğin arabadan kaymasına ve düşmesine ve yaralanmasına sebep olabilir.**

#### ARKALIK AYARI

**Şekil 14** Sırtlığı 3 pozisyonda ayarlamak mümkündür; ortadaki cihazı (D1) hareket ettiriniz ve istenilen konuma getiriniz.

#### SALINCAK FONKSİYONU

**Şekil 15** Ana kucağı şasisi aynı zamanda salıncak olarak da uygundur.

Sabitlemek için arka kolu (D3) «stop» konumuna getirerek açmak yeterlidir.

#### TAŞIMA KOLU

**Şekil 16** Ana kucağı yan taşıma kolları (A7) ile donatılmıştır. Kullanılmadığı zaman kollar, kılıfın arkasındaki özel yerine (A8) getirilmelidir.

#### OYUNCAK TAKMA ÇUBUĞU

**Şekil 17** Her iki mandalı da (E1) kılıfta gösterilen yerlere (A8) karşılık gelecek şekilde ana kucağının arkalık borusuna takarak oyuncak takma çubuğunun (E) sabitleme hazırlığını

yapınız.

**Şekil 18** Daha sonra oyuncak takma çubuğunu (E) her iki mandal üzerinde bulunan yere (E2) takınız.

**DİKKAT! Ana kucağını taşımak için kesinlikle oyuncak takılan çubuğu kullanmayınız.**

**Şekil 19** Oyuncaklar, çubuktaki yerlerinden (doğru bir bakım için de) çekilerek kolayca çıkarılır ve takılır.

#### MÜZİK CİHAZI (varsa)

**Şekil 20** Müzik cihazı (F) sabitleme mandalı (F1) ile donatılmıştır ve ana kucağının altına yerleştirilen özel cebe (F2) takılır.

#### MÜZİK CİHAZININ FONKSİYONU VE KULLANIMI

Ana kucağının müzik cihazı AA tipi, 1,5 volt, 3 adet pille çalışır (piller ürüne dahil değildir).

**Şekil 21** Pilleri takmak için cihazdaki vidaları (F4) bir yıldız tornavida (tedariğe dahil değildir) ile çıkararak kapağı (F3) açınız.

**Şekil 22** İşaret edilen kutuplara uyararak pilleri takınız.

**Şekil 23** İlgili vidalarla (F4) kapağı (F3) yerine takınız.

**Şekil 24** Cihazı çalıştırmak, ses ayarı yapmak ve kapatmak için düğmeyi (F5) hareket ettiriniz.

**Şekil 25** 3 farklı melodi mevcuttur; seçmek için tuşa basınız (F6).

## 警告



使用前，请务必仔细阅读所有的使用说明，并妥善保存以便日后查阅。如果不严格遵守这些使用说明，儿童的安全会无法得到充分保障。

儿童的安全问题是家长的责任。

注意！请勿把孩子置于无人看护的状态：不当使用本产品会诱发危险。因此请务必小心使用。

- 本产品适用于从出生到9公斤（约6个月）的宝宝。

#### 注意！

- 请勿把孩子置于无人看护的状态。
- 当孩子可自己保持坐姿时，请勿使用婴儿躺椅。
- 本婴儿躺椅不适合长时间睡眠。
- 在诸如桌子等较高表面上使用婴儿躺椅非常危险。
- 任何情况下，都应使用安全带。
- 切勿使用玩具杆来运输婴儿躺椅。

· 使用本产品承载体重不足或有健康问题的初生婴儿之前，请向医生咨询意见。

· 如果宝宝试图攀爬本产品时，无论年龄或体重如何，请勿使用。

· 本婴儿躺椅不替代摇篮或床。当宝宝需要睡眠时，那么应放在合适的摇篮或床上。

· 如果婴儿躺椅的个别部件已破裂、损坏或丢失，切勿使用婴儿躺椅。

· 切勿使用未经制造商认可的配件或备件。

· 坠落危险：宝宝的运动可能会移动本品。切勿把它放在柜台、桌子、台阶、较高的表面上或楼梯附近。必须在—

个水平、稳定和干燥的表面上使用。

· 窒息危险：切勿在柔软的表面（床、沙发、坐垫）上使用，因为本产品可能会翻倒而导致窒息。

#### 安全性

· 组装前，需检查本产品和其他配件在运输过程中完好无损；如有损坏，请不要使用并应妥善保存到儿童接触不到的地方。

· 为确保儿童安全，在使用本产品之前，需把所有塑封袋或包装袋收好，并保存到婴儿或儿童接触不到的地方。

· 本产品应只用于一个孩子。

· 使用前，确保产品已正确组装，所有部件都已紧固，并且所有锁定装置都已啮合。确保衬里正确固定在椅架上。

· 定期检查产品及其部件，检测是否有损坏和/或磨损、脱线、撕裂的迹象。在损坏或故障的情况下，应把本品置于宝宝不能触及之处，切勿使用和/或尝试自行维修，而是交由专业人员维修。

· 家长应知道在明火或其他热源如散热器、壁炉、电/火炉等附近可能引发的危险：切勿把产品靠近热源。

· 确保所有潜在的污染源（如电缆和电线等）存放在儿童接触不到的地方。

· 切勿让幼童在车里玩耍绳索、帘子或其他可能造成孩子窒息或危险的物品。

· 如果长时间暴露在阳光下，应在本产品冷却后再使用。

· 必须配合使用腰部和胯部安全带。

· 为避免幼童掉落和/或滑倒而造成严重伤害，务必正确使用和调节安全带。

· 正确系好安全带并不能代替成人的专门看护。

· 切勿让无人看护的小孩或宠物在本产品附近玩耍或攀爬。

· 组装、拆卸和调整本产品的操作应仅由成年人操作。产品使用者（如保姆、祖父母等）应知道如何正确使用产品。

· 在调整操作中，确保本品的运动部件不会与宝宝接触。

· 幼童乘坐在手推车时，切勿进行拆卸或开合车架的操作。

· 不使用本产品时，应该收折好并妥善保存在幼童接触不到的地方。本产品不是玩具，切勿玩耍！

· 本品不用于运送宝宝。宝宝在里面时，切勿携带或提起本品。

· 切勿在本品或玩具杆上添加绳索、皮带或非本品随附的玩具：可能有绞勒风险。只使用本品随附的玩具杆。

· 绞勒风险：务必确保提手不会留在座椅内，且必须置于宝宝触及不到之处。



- 务必将提手重新放回两侧的专用底座。
- 本品专为在家庭环境中使用而设计。在乘坐其他交通工具(如铁路, 地铁, 公交车, 飞机等)时, 不要让宝宝留在本品中。

### 保修条件

- L'Inglesina Baby S.p.A. 公司确保每个产品的设计和制造符合欧盟和销售国的现行产品与质量和安全一般标准/规范的规定。
- L'Inglesina Baby S.p.A. 公司确保在生产流程期间和结束时, 每个产品均经各种质量控制。L'Inglesina Baby S.p.A. 公司确保在授权经销商购买时, 每件产品均没有装配或制造缺陷。
- 本保修不影响现行国家法律赋予消费者的权利; 国家法律可能会因购买产品的国家/地区而有所不同, 在发生冲突时, 优先于本保修的内容。
- 若产品在购买时或正常使用过程中出现材料和/或制造工艺缺陷, 如相关使用说明所述, L'Inglesina Baby S.p.A. 公司自购买之日起连续24个月保修。
- 保修仅在购买产品的国家/地区以及从授权零售商处购买时有效。
- 确认的保修对购买产品的第一位所有者有效。
- 保修指对有制造缺陷的部件进行免费更换或维修。L'Inglesina Baby S.p.A. 公司保留根据自己的判断来决定是否通过维修或更换本产品而适用保修的权利。
- 要获得保修服务, 必须提交产品序列号和在购买产品之时出具的收据的副本, 并确保其上清晰列出购买日期。
- 保修条款在以下情况中自动失效:
  - 将本产品用于说明书规定以外的其他用途。
  - 不遵守本说明书指示使用本产品。
  - 在未经授权和未经批准的服务中心维修本产品。
  - 未经制造商明确批准而对产品进行结构或材料上的修改和/或改装。任何未经许可的产品更改或修改, 都将免除L'Inglesina Baby S.p.A. 的所有责任。
  - 在使用时因疏忽或不小心的产品故障 (如车架遭受猛烈撞击、产品暴露在侵蚀性化学品中等)。
  - 因长时间、持续的日常使用造成产品或其零件 (如车轮、移动部件和织物) 的正常损耗。
  - 本产品被所有者或第三方(包括意外)损坏(例如作为行李通过空运或其它工具发运)。
  - 本产品送到经销商处进行维修时, 没有购买收据正本和/或没有序列号, 或者收据上的购买日期和/或序列号不清晰易读, 产品将被送到零售商处以获得维修。
- 使用未经 L'Inglesina Baby S.p.A. 批准和/或非原装配件所造成的产品损坏不属于本保修条件范围。
- L'Inglesina Baby S.p.A. 对产品的不正确和/或不当使用所造成的损害或伤害概不承担任何责任。
- 保修期届满后, 本公司仍担保对产品提供自推向市场起最长期四年的技术服务支持; 四年期满后, 将视不同的情况来评估维修的可操作性。

### 零配件/售后服务

- 定期检查安全装置, 及时确保产品功能的完好性。如果发现产品存在故障和/或任何异常, 切勿使用产品。及时联系授权经销商或 Inglesina 客户服务中心。
- 切勿使用未经 L'Inglesina Baby S.p.A. 批准或非原装零件或配件。

### 客户服务支持相关说明

- 顾客如需产品服务支持, 请及时联系所购地的 Inglesina 零售商并提供产品的 "序列号"。
- 零售商会与 Inglesina 取得联系, 按照实际情况提供最合适的解决方案和后续服务。
- Inglesina 服务中心十分乐意为顾客提供所需信息, 顾客可以访问官网 [www.inglesina.com](http://www.inglesina.com) 的 "保修和售后服务", 填写相应表格发送书面请求。

### 产品清洁和保养建议

- 用户应定期维修和保养本产品。
- 严禁使用蛮力拉扯任何机械装置或运动部件; 如有疑问, 请先查阅说明书。
- 勿使用尚未干透的产品; 勿将产品置于阴暗潮湿的环境下, 容易造成产品发霉。
- 存放在干燥环境中。
- 产品应尽量避免接触腐蚀性药剂、水气和雨雪; 此外, 长时间持续暴露在阳光下也会导致不同材料的颜色变化。
- 应使用湿布或温和型清洁剂擦洗塑料或金属部件; 切勿使用溶剂、氨水或汽油擦洗。

### 织物内衬的清洁建议

- 建议将内衬与其他部件分开清洁。
- 定期用柔软衣刷清洁织物配件。
- 按照标签上的说明洗涤内衬织物。



冷水手洗



切勿漂白



切勿烘干



在阴凉处干燥



切勿熨烫



切勿干洗

切勿脱水

- 再次使用或收纳前, 确保织物内衬已彻底晾干。

### 关于电池的信息: 警告!

- 婴儿躺椅的音乐装置使用 3 个 1.5 伏的 AA 型电池(非标配)操作。
- 这个音乐装置仅适用于本婴儿躺椅。
- 遵循本节的规定, 否则电池可能会破裂、泄漏液体或者其持续时间可能会减少。
- 只有成年人才可以接触电池盒。使用本品前, 确保电池盒已紧闭。
- 请勿混合使用新旧电池。
- 请勿混合使用不同类型的电池。
- 必须从盒中取出已耗尽的电池, 以免液体溢出, 损害产品。
- 如果电池发生泄漏, 应立即更换, 并注意清洁底座。如果与溢出的液体接触, 应仔细地洗手。
- 切勿尝试对非充电型电池进行充电: 可能会爆炸。

- 充电前取出充电电池。
- 在成人的监督下对电池充电。
- 电池必须以正确的极性插入。
- 如果长时间不使用本产品, 必须取出电池。
- 不要使电池端子短路。
- 将电池存放在儿童触及不到之处。
- 切勿让本品淋雨, 水、食物或其它液体的渗透会损坏电子电路。
- 切勿将电池存放在极端温度的区域。
- 切勿将电池投入火中, 否则可能引起爆炸或泄漏。
- 更换电池时, 用随附螺丝关闭电池盒, 并将音乐装置重新定位在其专用底座中。



#### 2012/19/UE 指令

- 根据欧洲 2012/19/UE 指令针对电子和电动设备 (RAEE) 垃圾的相关条款, 请勿以处理常规城市固体垃圾的方式丢弃本设备, 应将本设备单独处理, 以便优化设备

各部件的材料回收与再利用流程, 防止潜在的有毒物质对环境和人体健康造成损害。

为方便辨识, 该类设备标记有打叉垃圾桶标志。

请将废弃产品交由专门的回收中心进行处理, 或送回购买产品的商家处, 通过选购同类新设备来获得免费处理服务; 在不购买新产品的情况下, 商家可提供尺寸小于25厘米的产品的免费处理服务。欲知关于废弃设备处理的更多信息, 请咨询专门的公共服务机构。

## 使用须知

### 零件清单

#### 图 1

- A 婴儿躺椅罩+座椅弯管
- B 适配垫
- C 底座结构
- D 靠背结构
- E 玩具杆 + 2个固定夹
- F 音乐装置(如有的话)

### 结构的组装

图 2 组装婴儿躺椅的机架时, 将靠背结构(D)钩扣在底座(C)上, 直至听到二者发出正确固定的“咔嗒”声。

### 婴儿躺椅罩的安装

图 3 拉动调节装置(D1), 令靠背 (D)处于较垂直的位置。

图 4 在靠背结构(D)上套入婴儿躺椅罩(A), 令其正确紧贴。

图 5 将座椅弯管(A1)插入专用管座(C1)(位于底座结构(C)上)并保持按下两个销子 (D2), 完成钩扣。

图 6 警告! 确认弯管已在两侧正确钩扣好后, 将之向外拉。

图 7 套好罩子后, 扣好所有后部自动搭扣(A2)。

### 婴儿躺椅罩的拆除和保养

建议定期拆除婴儿躺椅罩进行正确的保养。

图 8 解开所有后部自动搭扣(A2)并将婴儿躺椅罩从靠背结构(D)抽出。

图 9 同时按住两个销子(D2), 将座椅弯管(A1)从底座(C1)的管座中抽出。

图 10 拆除座椅弯管(A1)时应格外小心, 洗涤前将之与布料分开。

### 适配垫

图 11 一旦将适配垫(B)在婴儿躺椅上定位好后, 将胯带连同护裆(A3)穿过专用带孔(B1)。

图 12 然后将腰带(A4)先穿过适配垫(B2)上的带孔, 接着穿过护裆(A6)上的带孔。

### 安全带

注意! 任何情况下, 都应使用安全带。

图 13 要扣好安全带, 将腰带部分(A4)插入中央扣(A5)中; 总是结合使用胯带与腹带, 适当进行调整。

注意! 如不遵守上述要求, 可能会导致幼童掉落和滑倒而造成伤害。

### 靠背的调节

图 14 可以在3个位置上调节靠背; 拉动中央装置 (D1) 并伴随它到达所需的位置。

### 摇摆功能

图 15 婴儿躺椅的结构也可用作一个小摇椅。要固定它时, 只需解锁后杆(D3)使之到达“停止”位置即可。

### 运输手柄

图 16 婴儿躺椅两侧配备运输手柄(A7)。当不使用时, 手柄必须置于罩子后方的专用底座(A8)上。

### 玩具杆

图 17 要固定玩具杆(E)时, 将两个管夹(E1)钩扣住婴儿躺椅靠背的管, 与罩子(A8)上标记的位置对应。

图 18 然后将玩具杆(E)插入管夹(E2)的两个插槽中。

警告! 切勿使用玩具杆来运输婴儿躺椅。

图 19 玩具杆可以很容易地拆卸和重新定位(也用于适当的保养目的), 把它们从杆上的底座抽出即可。

### 音乐装置(如有的话)

图 20 音乐装置(F)配备固定夹(F1), 可钩扣住位于躺椅下方的专用插袋(F2)。

## 音乐装置的功能和使用

音乐装置使用3个1.5伏的AA型电池(非标配)操作。

图 21 要插入电池,须打开装置上的盖子(F3),可使用十字螺丝刀(非标配)拆除螺丝(F4)。

图 22 按照标示的极性插入电池。

图 23 关闭盖子(F3),可通过螺丝(F4)关闭。

图 24 要启动装置、调节其音量以及关闭装置,可转动开关(F5)。

图 25 备有3种不同的音乐曲调;可按按钮(F6)进行选择。

## 警告



ご使用前に取扱説明書をよくお読みになり、その後も随時読むことができるよう保管しておいてください。これらの注意事項を守らないと、お子様の安全が危ぶまれることがあります。

お子様の安全は、本製品をお使いになる大人の責任です。

注意! 危険な状況が発生することがありますので、お子様を絶対に置き去りにしてはいけません。本製品をご使用になる際には、細心の注意を払ってください。

- この製品は新生児から体重9 kgまで(6ヶ月程度)のお子様に適しています。

### 注意!

- お子様を絶対に置き去りにしてはいけません。
- ベビーラックは、自力で座っていられるお子様には使用してはいけません。
- このベビーラックは長時間の睡眠には適していません。
- 床よりも高くなった場所(例えばテーブルなど)でこのベビーラックを使用と危険です。
- 必ずシートベルトを締めてお使いください。
- ベビーラックを移動する際に、トイバーを持ち手として掴んではいけません。

- 未熟児や健康上問題のある赤ちゃんに使用する場合は、まず医師にご相談ください。
- 年齢や体重にかかわらず、製品によじ登ろうとするお子様には使用しないでください。
- このベビーラックをベビーベッドの代用として使うことはできません。お子様が眠らなければならないときは、睡眠に適したベビーベッドご使用ください。
- ベビーラックに破損や傷んだ部分があったり、部品が欠けていたりする場合には、使用してはいけません。
- アクセサリーや交換部品や、メーカーの承認を得たもの以外はお使いにならないでください。
- 落下の危険性: お子様を体を動かすことにより、ベビーラックが移動することがあります。そのため、ベビーラックをバルコニー、テーブル、踏み段、他の部分よりも高くなった場所、階段の近くなどに置いてはいけません。必ず安定して濡れていない水平な面に置いてお使いください。
- 窒息の危険性: 柔らかい場所(ベッド、ソファ、クッションなど)の上では絶対に使ってはいけません。ベビーラックが倒れて窒息の原因となる可能性があります。

### 安全性

- 組み立てを行う前に、本製品および全ての部品に運搬による破損が生じていないことを確認してください。破損がある場合はベビーカーを使うのをやめて、お子様の手の届かない場所に保管してください。
- お子様の安全のため、本製品を使用する前に、ビニール袋や梱包部材を全て取り除き、乳児やお子様の手の届かない場所に置いてください。
- この製品には、お子様一人のみにお使いください。
- ご使用前には、製品が適切に組み立てられ、すべての部品がしっかりと留められて、固定装置がすべてロックされていることを確認してください。カバーがフレームに対して適切に固定されていることを確認してください。
- 本製品およびその部品を定期的に点検して、破損や磨耗がないか、また縫い目がほつれたり素材が裂けたりしていないか確かめてください。破損や正常に機能しない部分がある場合は、使用を控え、お子様の手の届かない場所で保管してください。ご自分で修理を試みず、有資格者のみにご相談ください。
- 火災またはラジエーター、暖炉、電気ストーブ、ガスストーブなどといったその他の熱源による危険を考慮してお使いください。本製品をこれらの熱源の付近に放置してはいけません。
- 危険のもとなりうるもの(例えば、電気コード、電線など)はすべて、お子様の手の届かない場所に置いてください。
- コード、カーテン、その他お子様がぶら下がったり、窒息したり首を絞めたりする可能性のあるもののある場所にお子様をベビーカーに乗せたまま放置してはいけません。



- 長時間直射日光の当たる場所に置いてあった場合は、冷めるのを待ってから使用してください。
- 股ベルトは必ず腰ベルトと一緒に組み合わせてお使いください。
- 転落したり滑ったりすることによって深刻なダメージが生じることのないよう、シートベルトは常に適切に締め、長さを調節してお使いください。
- 拘束システムを正しく使用したからといって、大人は監視を怠ってはいけません。
- 本製品の近くで、大人が監視していない状態で他のお子様や動物が遊んだり、製品に乗ったりしないようにしてください。
- 付属品の取り付け・取り外しやベビーカーの調整は、大人以外が行ってはいけません。本製品を使用する人(ベビシッター、祖父母など)は、製品の正しい機能の仕方を心得ていなければいけません。
- 調節を行うときは、製品の可動部分がお子様 접촉することのないようご注意ください。
- お子様をベビーカーに乗せた状態で開閉操作や部品の取り外しを行ってはいけません。
- 使用しないときは、本製品を収納し、お子様の手の届かない場所に置いてください。お子様が本製品をおもちゃ代わりにして遊ばないようにしてください。
- この製品は、お子様を乗せて運ぶためのものではありません。お子様を乗せた状態で本製品を持ち運んだり、持ち上げたりすることは絶対にしないでください。
- 製品やトイバーに、紐、ベルト、付属のもの以外のおもちゃを取り付けることは絶対にしないでください。首が絞まる危険性があります。トイバーは、製品に付属しているもののみをお使いください。
- 首が絞まる危険性: キャリーハンドルが座面側に向けた状態ではなく、お子様の手の届かない位置になっていることを常に確認してください。
- キャリーハンドルは、毎回必ず両サイドの所定の位置に収めてください。
- この製品はご家庭での使用を想定したものです。他の輸送手段(電車、地下鉄、バス、飛行機など)で移動する際には、お子様を製品上に乗せたままにしておいてはいけません。

#### 保証条件

- L'Inglesina Baby S.p.A. は、全製品につき、EU圏および販売先の国々の現行の品質および安全に関する規格・法規に準拠して設計・製造が行われたことを保証いたします。
- L'Inglesina Baby S.p.A. 社は、製造時および製造完了時に全製品にさまざまな品質検査を実施していることを保証します。L'Inglesina Baby S.p.A. 社は、お客様が正規販売店でお買い上げになる際に、すべての製品に組み立て上または製造上の欠陥がないことを保証します。
- 本保証により、製品をご購入になった国の現行の国内法により消費者に認められている権利が無効になることはなく、矛盾がある場合には、本保証の内容が優先されます。
- ご購入時または取扱説明書に記載された内容に従って製品を通常の使い方を使用している時に材料上および/または製造上の欠陥が見つかった場合に、L'Inglesina Baby S.p.A. 社は、ご購入日より24ヶ月間、保証条件の有効性を認めます。
- この保証は、正規販売店からご購入になった場合に限り、製品をお買い上げになった国において有効です。
- この保証は、購入された商品の最初の所有者のみに有効

です。

- この保証は、製造時の不備による欠陥部分の無償での交換または修理を承るものです。保証により、修理・交換のいずれで対処するかは、L'Inglesina Baby S.p.A. 社での判断で決めさせていただきます。
- 保証を利用するには、製品のシリアル番号およびご購入時のレシートのコピー(ご購入の日付が明確に読み取れるもの)をご提示いただく必要があります。
- これらの保証条件は、次の場合には無効となります:
  - 製品が取扱説明書に記載された本来の用途とは異なる用途に使用された場合。
  - 取扱説明書の記載内容に反した製品の使い方をした場合。
  - 品が、協定の結ばれていない正規サポートセンター以外の場所で修理された場合。
  - 製品のフレームおよび布張りの部分のいずれかが、メーカーから具体的な承認を得ずしに手を加えられたり改造されたりしている場合。製品に手が加えられている場合、L'Inglesina Baby S.p.A. 社では一切責任を負いません。
  - 不良の原因が使用者の怠慢または不注意による場合(例えば、フレームが激しい衝撃を受けたり、強力な化学薬品と接触したりする場合など)。
  - 日常における長時間および連続的な使用により通常の磨耗が生じた場合(キャスター、可動部分、ファブリックなど)。
  - 不慮の事故も含めて、製品が所有者または第三者によるダメージを受けている場合(例えば、飛行機その他の交通手段で荷物として預けた場合に受けたダメージなど)。
  - 製品が、購入時のレシートおよび/またはシリアル番号を添えずにサポートセンターへ送られた場合、あるいはレシート上の購入日および/またはシリアル番号が解読不能な場合。

- L'Inglesina Baby社が提供したものおよび/または承認されたもの以外のアクセサリを使用によってダメージが生じた場合は、保証の対象とはなりません。
- 本製品の不適切な使用による物や人への損害につきましては、L'Inglesina Baby S.p.A. 社は一切の責任を負いません。
- 保証期間が終了しても、当社では、製品の発売時から最長4年間まで有償にて製品のサポートを提供いたします。この期間が過ぎたものに関しては、その都度修理の可否を判断させていただきます。

#### 交換部品/アフターサービス

- 安全装置を定期的に点検し、製品の機能がいつまでも完璧に保たれていることを確認してください。問題や異常が認められた場合は、それがどのようなことであれ、製品をお使いにならないでください。速やかに正規販売店またはInglesina社のお客さまサポートサービスまでお問い合わせください。
- 交換部品やアクセサリは、L'Inglesina Baby S.p.A. 社の純正品もしくはその承認を得たもの以外はお使いにならないでください。

サポートサービスを受けるには

- 製品についてのサポートが必要な場合は、直ちにご購入先のInglesina正規販売店へご連絡ください。その際には、サ



ポートを要する製品の「シリアル番号」をご用意ください。

- 販売店は、Inglesinaとコンタクトを取り、状況に最も適した対処方法を検討し、その後にすべきことをお客様へ連絡します。
- Inglesinaサポート サービス部では、いずれにせよ、書面での請求を受けた場合に必要な情報をすべて提供します。この請求を行うには、当社のウェブサイト ([www.inglesina.com](http://www.inglesina.com) - 保証・サポート セクション)上の所定の用紙に記入してください。

#### 製品のお手入れ方法

- 本製品には、ユーザーが定期的なお手入れを行う必要があります。
- 機構や可動パーツは、力をかけて無理に動かそうとしないでください。動作について不明な点がある場合は、まず取扱説明書をご覧ください。
- 濡れた状態のままに収納したり、湿気の多い場所に放置したりしますと、霉が発生することがありますのでご注意ください。
- 乾燥した場所に保管してください。
- 天候の影響を受けたり、水、雨、雪などがかからないよう保護してください。さらに、連続的かつ長期間直射日光に当てますと、素材の多くが変色する可能性があります。
- プラスチックや金属製の部品は、湿らせた布またはマイルドな洗剤を使って汚れを落としてください。溶剤、アンモニア、ベンジンなどを使用してはいけません。

#### 布製カバーのお手入れ

- カバーは、他の物と一緒にせず、単独で洗ってください。
- 布製の部分には、定期的に洋服用の柔らかいブラシをかけてお手入れしてください。
- 布製カバーを洗う場合は、ラベルに表示されている注意事項を守ってください



冷水で手洗いしてください



漂白しないでください



タンブルドライは避けてください



日陰に広げて乾かしてください



アイロンはかけないでください



ドライクリーニングは避けてください

脱水機にかけないでください

- カバーは完全に乾かしてから取り付けてください。

#### バッテリーについて: 注意!

- ベビーラックの音楽デバイスは1.5ボルトの単三電池(AA)3本で作動します(別途ご注意ください)。
- この音楽デバイスは本ベビーラック専用です。
- 本章に記載された注意事項を守ってください。これを怠りますと、電池の破損や液漏れが発生したり、電池の寿命が縮まったりする可能性があります。
- 電池ホルダーを大人以外が開けてはいけません。製品を

使用する前に、電池ホルダーのふたがしっかりと閉まっていることを確認してください。

- 新品の電池と使いかけの電池を混ぜて使わないでください。
- 種類の異なる電池を混ぜて使ってはいけません。
- 液漏れが発生すると製品を傷めることがあります。そのような事態を避けるため、使い切った電池は必ず製品から外しておいてください。
- 電池が液漏れした場合は、直ちに漏れた液を拭き取り、新しい電池と交換してください。液に手が触れた場合は、しっかりと手を洗ってください。
- 充電式でない電池に充電してはいけません。充電を試みると爆発する可能性があります。
- 充電式電池は、製品から取り外してから充電を行ってください。
- 電池の充電は大人の監督のもとで行ってください。
- 電池を取り付けるときは、プラス・マイナスの極を正しく装着してください。
- 長期間製品を使わない場合は電池を外しておいてください。
- バッテリーの端子をショートさせないでください。
- 常にお子様の手の届かない場所に保管してください。
- 製品を雨に当たる場所に置かないでください。水、食べこぼし、その他の液体がしみ込むと、電子回路にダメージが生じます。
- 電池を極度に高温になる場所に置いてはいけません。
- 電池を火中に捨てないでください。爆発や液漏れの危険性があります。
- 電池を交換したときは、電池ホルダーを同梱のネジで締めて、音楽デバイスを所定の位置に戻してください。



#### 欧州連合指令 2012/19/EU

- 電気・電子機器の廃棄物 (RAEE)に関するEU指令 2012/19/EUによれば、このような機器は都市固形廃棄物の通常の処理方法で廃棄してはならず、使われている物質の回収・再利用の流れを最適化し、危険を孕む物質による健康や環境へのダメージを防ぐため、分別して収集する決まりとなっています。

この対象となる製品には、すべてゴミ箱にバツ(X)の付いたシンボルがあります。

廃棄物は専用の回収所へお持込になるか、または同等の新しい機器をお買い上げの際に販売店が無償でお引き取りいたします。サイズが25 cm未満の機器に関しては、ご購入されるものがなくても販売店でお引き取りいたします。このような機器の正しい処分方法の詳細につきましては、廃棄物処理を担う公共サービスへお問い合わせください。

# 説明

## 部品一覧

### 図1

- A ベビーラック用カバー + 座面の曲線チューブ
- B アダプター
- C ベースフレーム
- D 背もたれのフレーム
- E トイバー + 固定クリップ2個
- F 音楽デバイス(ある場合)

## フレームの組み立て

図2 ベビーラックのフレームを組み立てるには、背もたれのフレーム(D)をベース(C)に取り付けます。カチッと音がしたら正しく固定されたこととなります。

## ベビーラックのカバーの取り付け

- 図3 調節器(D1)を使って背もたれ(D)を起こします。
- 図4 背もたれのフレーム(D)にベビーラック用カバー(A)を着せ、正しい位置に装着します。
- 図5 座面の曲線チューブ(A1)をベースフレーム(C)の所定の位置(C1)に取り付けます。このとき、左右両方のピン(D2)が完全にロックするまでピンを押しながらチューブを差し込んでください。
- 図6 注意! 外側へチューブを引いてみて、左右両方のチューブが適切にロックされたことを確認してください。
- 図7 カバーを完全に着せ終わったら、上側のスナップボタン(A2)をすべて留めます。

## ベビーラックのカバーの取り外しとお手入れ

ベビーラックのカバーは、定期的に取り外して適切なお手入れを行ってください。

- 図8 上側の(A2)スナップボタンをすべて外して、カバーを背もたれのフレーム(D)から外します。
- 図9 左右両側のピン(D2)を押しながら、座面の曲線チューブ(A1)をベース(C1)から抜き取ります。
- 図10 布製カバーを洗濯する前に、座面の曲線チューブ(A1)を慎重に取り外します。

## アダプター

- 図11 ベビーラックにアダプター(B)を配置したら、プロテクター付き股ベルト(A3)を穴(B1)に通します。
- 図12 さらに腰ベルト(A4)をまずアダプターの穴(B2)に通し、次に股ベルトのプロテクター(A6)に通します。

## シートベルト

注意! 必ずシートベルトを締めてお使いください。

- 図13 シートベルトを締めるときは、腰ベルトの一部(A4)を中央バックル(A5)に通します。股ベルトは必ず腹ベルトと組み合わせて、適切な長さに調節してお使いください。
- 注意! この注意事項を守らないと、お子様がベビーカーから転落したり滑ったりして怪我をする危険性が生じます。

## 背もたれの調整

- 図14 背もたれは3通りのポジションに調整することができます。中央の調整装置(D1)を操作して意図するポジションに調整します。

## ロック機能

図15 ベビーラックは、ロックングチェアとしても使える構造になっています。

ロックングを停めるには、後部レバー(D3)を起こして「ストップ」のポジションにします。

## 移動用ハンドル

図16 ベビーラックには移動用のサイドハンドル(A7)が備わっています。使用しないときはハンドルをカバーの後ろ側の所定の位置(A8)に収納してください。

## トイバー

図17 トイバー(E)を固定する前の準備として左右両側のクリップ(E1)をカバー上に示した所定の位置(A8)に合わせて留めます。

図18 トイバー(E)を両側のクリップのスリット(E2)に差し込みます。

注意! ベビーラックを移動する際にトイバーを持ち手として挿んではいけません。

図19 玩具は(お手入れを適切に行うためにも)、バー上の取り付け部分から簡単に取り外したり取り付けたりすることができます。

## 音楽デバイス(ある場合)

図20 音楽デバイス(F)には固定クリップ(F1)が備わっており、ベビーラックの下にある所定のポケット(F2)に取り付けて使用します。

## 音楽デバイスの機能と使い方

音楽デバイスは1.5ボルトの単三電池(AA)3本で作動します(別途ご用意ください)。

図21 電池を入れるには、プラスドライバー(別途ご用意ください)でネジ(F4)を外してデバイスの蓋(F3)を開けます。

図22 プラスとマイナスの極を間違えないよう表示に注意して電池を入れます。

図23 蓋(F3)を閉めてネジ(F4)を締めます。

図24 音楽デバイスを使うときは、音量を調節し、止めるときはスイッチ(F5)を操作します。

図25 3種類の音楽が用意されており、ボタン(F6)を押して選びます。

# 주의사항



제품 사용 전 매뉴얼을 꼼꼼히 읽어 보시고, 나중에 참조할 수 있도록 잘 보관 하시길 바랍니다. 여기에 적힌 지침들을 따르지 않을 경우 아이의 안전에 영향을 초래할 수 있습니다.

아이의 안전은 사용자의 책임입니다. 경고 아이를 절대 혼자 두지 마십시오. 위험할 수 있습니다. 특히 제품을 사용 중일 때 더 많은 신경을 써주십시오.

- 이 제품의 사용 대상은 신생아에서 최대 9kg(약 6개월)의 아기입니다.

## 경고

- 아이를 절대 혼자 두지 마십시오.
- 아기가 혼자 앉을 수 있게 되면 이 리클라인 요람을 사용하지 마십시오.
- 이 리클라인 요람은 수면 시간을 늘리기 위한 것이 아닙니다.
- 리클라인 요람을 테이블 등 바닥이 기울어진 곳에서 사용하는 것은 매우 위험합니다.
- 아기가 안전벨트를 하고 있는지 항상 확인하고 안전 벨트 없이 놓아 두지 마십시오.
- 토이 바로 리클라인 요람을 운반하려 하지 마십시오.

- 저체중아와 건강상태가 나쁜 아기는 제품을 사용하기 전 건강 전문가의 조언을 구해야 합니다.
- 나이와 체중에 무관히 아기가 기어 나오려 한 이후에는 사용하지 마십시오.
- 이 리클라인 요람은 유아용 침대 또는 침대 대신이 아닙니다. 아기가 잠을 자야 하는 경우 유아용 침대 또는 침대에 눕게 하도록 합니다.
- 부품이 깨지거나, 닳거나, 분실된 경우 리클라인 요람을 사용하지 마십시오.
- 제조업체가 승인하지 않은 액세서리 및 교체 부품을 사용하지 마십시오.
- 추락 위험: 아기가 움직이면 제품이 미끄러질 수 있습니다. 카운터 상단, 테이블, 계단, 기타 표면이 높은 곳이나 계단 가까이에 제품을 놓지 마십시오. 항상 평평하고 안정적이며 마른 바닥에 놓도록 하십시오.
- 질식 위험: 시트가 뒤집혀 질식할 수 있으므로 침대, 소파, 쿠션 등 부드러운 표면 위에서는 절대로 사용하지 마십시오.

## 안전

- 본 제품을 조립하기 전, 운송 중에 제품 및 이에 따른 부속품에 손상이 없는지 확인 하십시오. 만일 제품에 문제가 있을 경우, 제품을 사용하지 마시고 아이의 손에 닿지 않는 곳에 보관하십시오.
- 유모차를 사용하기 전, 아이의 안전을 위해 제품 포장에 사용된 모든 비닐 팩 또는 부속물들을 제거해 주시고 신생아들이나 아이들에게서 멀리 놓아 두십시오.
- 이 제품은 아기 한 명만 사용해야 합니다.
- 사용하기 전에, 제품을 올바르게 조립했는지, 모든 부품을 올바르게 고정했는지, 모든 잠금장치가 맞는지 확인하십시오. 라이닝이 의자 구조에 제대로 고정되었는지 확인하십시오.
- 제품 및 부품에 손상 및/또는 마모, 굽힘 및 찢김 흔적이 있는지 정기적으로 검사하십시오. 손상이나 오작동의 경우 제품을 아기의 손이 닿지 않는 곳에 보관하고, 사용하지 마십시오. 수리를 시도하지 말고 자격이 있는 사람에게만 의뢰하십시오.
- 이 제품을 안전 장치가 없는 불꽃, 혹은 히터, 벽난로, 전기 혹은 가스렌지 등에 가까이 두지 않도록 주의하십시오.
- 위험요소가 될 수 있는 모든 것 (예를 들어 전기줄, 철사, 등)에 아이가 가까이 하지 않도록 주의하십시오.
- 아이가 탑승을 하고 있는 동안 줄, 커튼, 혹은 그 외의 아이가 타고 올라가거나 질식의 위험, 혹은 목을 조를 수 있는 모든 환경에 제품을 세워두지 않도록 하십시오.
- 장시간 이 제품이 햇빛에 노출되었다면, 제품에 열이 식을 때까지 기다린 후 사용하십시오.
- 늘 가랑이 벨트와 허리 벨트를 함께 착용할 수 있도록 하십시오.
- 추락 혹은 미끄러지는 등의 심각한 사고 방지를 위하여 안전벨트가 늘 올바르게 착용되고 조정이 되었는지 확인하십시오.
- 안전벨트 시스템을 올바르게 사용하는 것보다 성인이 지켜보는 것이 더 중요합니다.
- 제품의 근처 혹은 위로 다른 아이 혹은 애완동물이 놀거나 올라타지 않도록 하십시오.
- 제품 조립, 분리, 조절 작업은 오직 성인으로 실행 되어야 합니다. 이 제품을 사용하는 모든 사람들 (아기 부모, 조부모, 친인척 등)이 이 제품의 바른 사용법을 알고 있도록 하십시오.
- 조정하는 동안 제품의 움직이는 부분이 아기와 접촉하지 않도록 하십시오.
- 아이가 탑승하고 있는 동안 유모차를 펴거나, 접거나, 혹은 제품 분리 작업을 실행하거나 시작해서는 안됩니다.
- 제품을 사용하지 않을 시에는 아이들 손에 닿지 않는 곳에 보관하십시오. 이 제품은 아이들의 장난감으로 사용되어서는 안됩니다!
- 아기를 운반하는 용도로 사용하지 마십시오. 아기가 안에 있는 상태로 제품을 운반하거나 들어올리지 마십시오.
- 제품과 함께 제공된 것과 다른 줄, 스트랩, 장난감을 제품이나 토이 바에 부착하지 마십시오. 질식 위험이 있습니다. 제품과 함께 제공된 토이 바를 사용하십시오.
- 목졸림 위험: 운반용 손잡이가 항상 좌석 안쪽에 있지 않으며 항상 아기의 손이 닿지 않는 위치에 있는지 확인하십시오.
- 항상 옆 좌석에 운반 손잡이를 놓으십시오.
- 이 제품은 가정용으로 설계되었습니다. 다른 교통수단(예: 기차, 지하철, 버스, 비행기 등)으로 여행할 때는 아기를 제품 안에 두지 마십시오.

KO



## 보장 조건

- Inglesina Baby S.p.A.는 이 제품이 유럽 공동체 국가와 시장 국가에서 현재 일반적으로 준수하는 제품과 품질 및 안전에 대한 규범/규칙에 따라서 설계되었고 제조 되었음을 보장 합니다.
- Inglesina Baby S.p.A. 는 생산 과정에서 과정중 및 과정 종료에서 제품의 품질을 다양한 방법으로 품질 검사를 했음을 보장 합니다. Inglesina Baby S.p.A. 는 공인 대리점에서 구입 당시에 제품이 조립 및 제조의 결함 없어야함을 보장 합니다.
- 이 보증서는 구입자들을 법적으로 부터 권한을 인정해 주기 위한것이며 제품을 구입한 나라 마다 나름대로의 규정을 정할수 있지만, 반대의 경우가 생길시 이 제품의 보증을 우선시 한다.
- 제품 구입시 제조이상이 있거나 제품에 문제가 있을시 사용중에도 제품이상이 발생되면 사용방법 을 참고 하거나 본 L'Inglesina Baby S.p.A. 는 구입한 날로 부터 24 개월 까지 품질을 보증을 합니다.
- 보증서는 단지 물품을 구입한 나라에서만 그 효력을 발휘할수 있으며 이후로부터 물품 구입자가 허가를 취득 할수 있다
- 보증서는 처음으로 물품 을 구매한 자 한테 인정되며 효력 발휘가 된다
- 보증서는 제품 제조 결함이나 물건의 이상이 있을시 반품및 수리 가 가능하다. L'Inglesina Baby S.p.A. 는 기능에 따라 제품의 교환및 수리에 관한 보증서를 첨부할지를 결정한다
- 보증서를 유용하게 쓰기위해서는 제품의 일련 번호나 제품 구입시 받은 영수증을 구입날자 및 정확히 읽을수 있는 카피 를 보관 한다.
- 소개된 보증 조건들은 다음과 같은 경우에 권리가 소멸됩니다.
  - 본 제품은 여러곳에 보급 되고 사용되며 에 명시 되었고 에 사용방법이 나있다
  - 본 제품은 사용방법에 준수해서 사용되어야 한다
  - 제품이 공인되었거나 계약된 소비자 센터가 아닌 곳에서 수리 했을 경우.
  - 제품을 제조사로 부터 공식 받지 않은 곳에 천이나 구조의 부분들을 수정 및 조작했을 경우에는 Inglesina Baby S.p.A. 는 제품을 수정해야 하는 어떠한 책임도 가지지 않습니다.
  - 과실로 인한 결함 및 부주의 사용 (예. 구조 부품들의 충격, 강한 화학 물질에 대한 노출 기타 등등).
  - 매일 계속해서 사용함으로써 발생된 제품이 정상적으로 소모 (예. 바퀴, 모빌 부품, 천) 되었을 경우.
  - 이 제품은 소유자나 제 3자(예를 들면 항공이나 기타의 운송 방법에 의해 수하물로 운송되는 경우) 우연히 손상될 수도 있습니다.
  - 제조 업체나 구입한가게 로 구입 영수증과 제품일련 번호 를 기록한 것을 보내면 된다.
- Inglesina Baby 로 부터 실행되지 않거나 제공되지 않은 액세서리 를 사용하여 제품에 문제가 있을 시 우리의 보증 조건으로부터 보장 받지 못합니다.
- L'Inglesina Baby S.p.A. 는 본인의 잘못으로 인해 이뤄진 훼손에 대한 책임을 지지 않습니다.
- 보장 기간이 끝났을 경우, 회사는 여전히 사건별로 사건의 조정 가능성을 평가 하여서 동일한 마켓에서 소개받은 일자로 부터 최대 4년동안 그 제품의 서비스를 보장 합니다.

## 교환/ 판매 후 서비스

- 시간 내 제품의 완벽한 기능을 하기 위해서 안전장치의 정기적 점검을 해 주십시오. 만약 제품에 문제가 있거나 어떠한 하자가 있을 경우, 제품을 사용하지 마십시오. 바로 Inglesina 제품 대리점 혹은 소비자센터로 연락 주시기 바랍니다.
- L'Inglesina Baby 에서 제공되거나 승인되지 않은 부속 혹은

액세서리를 사용하지 마십시오.

서비스가 필요한 경우 무엇을 합니까

- 제품에 서비스 필요한 경우, 같은 요구의 제품에 관련된 "일련번호" 를 가지고 있는지 확인하고 바로 물건을 구입한 대리점에 연락하십시오.
- 대리점의 의무는 각각의 경우의 적합한 조정 방법을 평가하여 Inglesina 와 연락하고 마지막으로 후속 지도를 제공 해야 합니다.
- Inglesina 소비자 센터는 소개된 웹 사이트 Inglesina: [www.inglesina.com](http://www.inglesina.com) 의 보증 및 서비스 부분에 적절한 양식을 작성하는 것을 통하여 필요한 모든 정보를 제공해야 합니다.

## 제품의 유지 및 관리

- 이 제품은 사용자의 정기적인 유지 및 관리가 필요합니다.
- 절대로 제품 기기 혹은 부속 조립을 강제로 분해 혹은 조립하려 하지 마십시오. 만약 정확하지 않을 경우, 설명서를 다시 확인해 주시기 바랍니다.
- 제품의 곰팡이 방지를 위하여 제품이 아직 젖어있는 상태일 경우 보관을 하지 마시고, 제품을 습기가 찬 곳에 보관하지 마시기 바랍니다.
- 제품을 건조한 환경에 보관해 주시기 바랍니다.
- 바람, 물, 비, 눈 등에서 제품을 보호해 주시기 바랍니다. 또한, 장시간 햇살에 이 제품을 노출 할 경우 제품의 색이 바랄 수 있습니다.
- 플라스틱과 금속 부품 부분은 젖은 천 혹은 가벼운 세제를 이용해 닦아 주시기 바랍니다. 강한 용제, 암모니아 혹은 석유는 사용을 금합니다.

## 유모차 직물 세탁 시 팁

- 내부 시트는 다른 직물과는 따로 세탁을 할 것을 권장합니다.
- 정기적으로 유모차 직물 부분을 부드러운 솔로 닦아 주십시오.
- 시트의 라벨 설명에 따른 방법으로 세탁을 해 주시기 바랍니다.



찬 물에 손세탁 하십시오



탈색제를 사용하지 마십시오



세탁기의 건조기능을 사용하지 마십시오



야간 기온 상태로 그늘에서 말린다



다림질을 하지 마십시오



드라이클리닝을 하지 마십시오

드라이클리닝하지 마십시오

- 완전히 건조된 상태에서 내부 시트를 사용하거나 보관하십시오.

## 배터리 정보: 경고

- 리클라인 요람의 음악 장치는 3개의 AA 1.5V 배터리(포함되어 있지 않음)로 작동합니다.
- 이 음악 장치는 리클라인 요람에서만 사용할 수 있습니다.
- 이 설명서의 배터리 안내를 따르십시오. 그렇지 않으면 배터리 수명이 단축되거나, 배터리가 새거나, 파열될 수 있습니다.
- 성인만 배터리 부분을 조작해야 합니다. 제품을 사용하기 전에 배터리 부분이 단단히 닫혀 있는지 확인하십시오.



- 새 배터리와 사용한 배터리를 함께 사용하지 마십시오.
- 다른 종류의 배터리를 함께 사용하지 마십시오.
- 배터리가 누출되면 제품이 손상될 위험이 있으므로 반드시 배터리를 완전히 제거하십시오.
- 배터리에서 액체가 새어나오면 바로 교체하고 주의하여 덮개를 청소하십시오. 누출된 액체가 피부에 닿은 경우에는 손을 깨끗이 씻으십시오.
- 충전식이 아닌 배터리를 충전하지 마십시오. 폭발할 수도 있습니다.
- 충전하기 전에 충전지를 제거하십시오.
- 성인 감독하에 충전하십시오.
- 배터리의 극이 맞게 삽입해야 합니다.
- 제품을 장시간 사용하지 않을 때는 항상 배터리를 제거하십시오.
- 공급 단자를 단락시키지 마십시오.
- 항상 배터리를 어린이의 손이 닿지 않는 곳에 보관하십시오.
- 제품을 비에 노출시키지 마십시오. 물, 음식 또는 기타 액체가 전자회로에 침투합니다.
- 온도가 높은 곳에 배터리를 보관하지 마십시오.
- 제품이나 배터리를 불 속에 넣지 마십시오. 배터리가

폭발하거나 누출될 수 있습니다.

- 배터리를 교체할 때는 제공된 나사로 배터리 함을 닫은 다음 음악 장치를 해당 덮개에 다시 넣으십시오.



**2012/19/EU 지침**

- 폐전기전자제품(WEEE) 처리에 관한 유럽 2012/19/EU 지침에 따라 이러한 기기를 일반적인 도시 고형 폐기물로 처리해서는 안 되며, 기기를 구성하는 소재를 회수하고 재활용하는 과정을 최적화하기 위해 분리 수거함으로써 잠재적 위험 성분의 존재로 인한 건강 및 환경에 대한 위험 가능성을 방지해야 합니다.

모든 제품에 표시된 엑스 표가 그어진 휴지통 기호는 이러한 내용을 나타냅니다.

폐기물은 해당 수거 센터로 가져가거나, 동등한 새 기기를 구매하거나 크기가 25 cm 미만인 기기를 구매할 때는 이러한 구매 의무 없이 유통업체에 무료로 가져다줄 수 있습니다. 이러한 기기의 정확한 처리에 대한 더 자세한 정보는 해당 지역 폐기물 센터에 문의하십시오.

## 설명서

### 부속품 내역

#### 그림 1

- A 부품 목록
- B 어댑터
- C 받침대 구조
- D 등받이 구조
- E 토이 바 + 고정 클립 2개
- F 음악 장치 (있는 경우)

### 구조 조립

그림 2 바운서 프레임에 조립하려면 올바른 고정 클립이 모두 보일 때까지 등받이(D)를 받침대(C)에 겁니다.

### 바운서 커버 조립

그림 3 조정장치(D1)를 사용하여 등받이(D)를 똑바로 세웁니다.

그림 4 등받이 프레임(D)을 바운서 커버(A)로 덮고 올바르게 장착되었는지 확인하십시오.

그림 5 유선형 시트 튜브(A1)를 받침대(C)의 해당 시트(C1)에 끼우고, 양쪽 핀(D2)을 함께 눌러 후크를 완성하십시오.

그림 6 경고 튜브가 양쪽에 제대로 걸려 있는지 확인하고 바깥쪽으로 당깁니다.

그림 7 모든 뒷면 자동장치(A2)의 단추를 끼우면 커버가 완성됩니다.

### 바운서 커버 제거 및 유지보수

바운서 커버를 정기적으로 제거하여 적절하게 유지보수하는 것이 좋습니다.

그림 8 모든 뒷면 자동장치(A2)의 잠금을 풀고 등받이(D)에서 바운서 커버를 제거합니다.

그림 9 양쪽 핀(D2)을 잡고 받침대 시트(C1)에서 구부러진 시트 튜브(A1)를 당겨 빼냅니다.

그림 10 구부러진 시트 튜브(A1)를 제거한 다음 세척하고 직물과 분리하십시오.

### 어댑터

그림 11 어댑터(B)를 바운서에 장착하고 전체 스파크 가드(A3)를 슬롯(B1)에 통과합니다.

그림 12 그런 다음 먼저 허리 벨트(A4)를 어댑터(B2) 구멍에 통과시킨 다음 톱니 보호대(A6)를 통과시킵니다.

### 안전 벨트

주의: 아이가 안전벨트를 하고 있는지 항상 확인하고 안전 벨트 없이 놓아 두지 마십시오.

그림 13 안전벨트를 고정하려면 허리 벨트(A4)를 가운데 버클(A5)에 넣으십시오. 복부 벨트와 함께 벨트를 항상 올바르게 조정하여 사용하십시오.

주의: 위와 같은 지침을 무시할 경우 아이가 유모차로부터 미끄러지거나 떨어져 심각한 부상을 초래할 수 있습니다.

### 등받이 조정

그림 14 3가지 위치로 등받이를 조절할 수 있습니다. 중앙 장치(D1)를 조절하여 원하는 위치로 이동하십시오.

### 스위밍 기능

그림 15 바운서 구조는 스윙 역할을 할 수 있습니다.

안전을 위해 후방 레버(D3)를 정지 위치로 움직여 잠금을 해제하십시오.

### 캐리 핸들

그림 16 바운서에는 측면 운반 손잡이(A7)가 장착되어 있습니다. 사용하지 않을 때는 손잡이를 덮개 뒷면의 해당 자리(A8)에 놓아야 합니다.

### 토이 바

그림 17 덮개(A8)에 강조 표시된 시트에서 두 클립(E1)을 바운서 등받이 튜브에 부착하여 토이 바(E)를 조입니다.

그림 18 그런 다음 양쪽 클립 슬롯(E2)에 토이 바(E)를 끼웁니다.

경고 바운서를 운반할 때는 토이 바를 사용하지 마십시오.  
그림 19 모빌은 쉽게 분리하고 위치를 바꿀 수 있어 적절히 유지관리를 할 수 있습니다.

음악 장치(있는 경우)

그림 20 음악 장치(F)에는 고정 클립(F1)이 장착되어 있으며 바운서 아래에 있는 해당 포켓(F2)에 부착되어 있습니다.

음악 장치의 기능 및 사용법

음악 장치는 3개의 AA 1.5V 배터리(포함되어 있지 않음)로

작동합니다.

그림 21 배터리를 삽입하려면 십자 드라이버(포함되어 있지 않음)로 나사(F4)를 제거하여 장치의 덮개(F3)를 엽니다.

그림 22 표시된 극성에 따라 배터리를 넣으십시오.

그림 23 나사(F4)를 사용하여 덮개(F3)를 닫습니다.

그림 24 장치를 시작하려면 볼륨을 조절하고 스위치(F5)를 켜십시오.

그림 25 3가지 멜로디를 이용할 수 있습니다. 버튼(F6)을 눌러 선택합니다.

## אזהרה

• העריסה המשופעת אינה מתאימה למשכי זמן ארוכים של שינה.  
• מסוכן להשתמש בעריסה הזאת על מישטחים מוגבהים כגון שולחן.  
• השתמשו תמיד במערכת הרתימה.  
• בשום אופן אין להשתמש במתלה הצעצועים כדי לשאת את העריסה.

קראו הוראות אלה בעיון לפני השימוש ושימרו אותם לעיון בעתיד. אי מילוי אחר הוראות אלה עלול לסכן את בטיחות ילדכם. בטיחות ילדכם היא באחריותכם. אזהרה! בשום מקרה אין להשאיר את הילד ללא השגחה: זה עלול להיות מסוכן. השתמשו במוצר בתשומת לב רבה.



• לפני שמתחילים להשתמש במוצר עבור ילדים שנולדו במשקל נמוך או הלוקים בבעיות בריאות, יש להיוועץ ברופא.  
• אין להשתמש במוצר, מרגע שילדך מנסה לטפס ממנו החוצה - ללא קשר לגילו ולמשקלו.  
• העריסה המשופעת אינה מהווה תחליף לעריסה רגילה או למיטת תינוק. כשהילד צריך לישון, עדיף להשתמש בעריסה רגילה או במיטה המיועדות לכך.  
• נא לא להשתמש בעריסה, אם מצויים בה חלקים שבורים, פגומים או אם חסרים בה חלקים.  
• נא לא להשתמש באביזרים או בחלפים, שלא אושרו על ידי היצרן.  
• סכנת נפילה: תזוזות של הילד עלולות להזיז את המוצר. בשום אופן אין להניח את העריסה על דלפק, שולחן, מדרגות, מישטח מוגבה או סמוך לגרם מדרגות. יש להשתמש תמיד על מישטח מפולס, יציב ויבש.  
• סכנת חנק: נא לא להשתמש בשום אופן על מישטח רך (מיטה, ספה, כרית), כי המוצר עלול להתהפך, ולגרום לחנק.

• מוצר זה נועד לשימוש של פעוטות מגיל לידה עד הגיעם למשקל 9 ק"ג (6 חודשים בקירוב).

### אזהרה!

• בשום מקרה אין להשאיר את הילד ללא השגחה.  
• נא לא להשתמש בעריסה המשופעת מרגע שהילד מסוגל לשבת בכוחות עצמו.

• תמיד יש להניח את ידיות הנשיאה בכיסים הצדדיים המיועדים לכך.

• מוצר זה תוכנן לשימוש בסביבה ביתית. נא לא להשאיר את הילד בתוך העריסה בזמן נסיעה באמצעי תחבורה שונים - רכבת, רכבת תחתית, אוטובוס, מטוס וכדומה.

### תנאי אחריות

• L'Inglesina Baby S.p.A. ערבה לכך שפריט זה תוכנן ויוצר בהתאם לתקני/לתקנות מוצר, איכות ובטיחות כלליים התקפים כיום באיחוד האירופי ובמדינות השיווק.

• L'Inglesina Baby S.p.A. ערבה לכך שבמהלך תהליך הייצור ועם השלמתו היה מוצר זה נתון לבדיקות איכות שונות. L'Inglesina Baby S.p.A. ערבה לכך כי בעת הרכישה אצל הספק המורשה לא היו לפריט זה כל פגמי הרכבה או ייצור.

• כתב האחריות הנוכחי אינו מבטל את תוקפן של הזכויות המגיעות לצרכן בתוקף התחיקה הלאומית השוררת במדינה שבה נרכש המוצר, ואשר דרישותיה - במקרה של ניגוד, גוברות על הכלול בכתב האחריות הנוכחי.

• והיה אם המוצר נמצא פגום מבחינת חומר גלם ו/או נוצר פגם בייצור, ומבחינים בכך במעמד הקנייה, או במהלך שימוש רגיל, כפי שהדבר מתואר במדריך למשתמש המתאים, L'Inglesina Baby S.p.A. מכירה בתוקף תנאי האחריות למשך פרק זמן של 24 חודשים רצופים, שאותם מונים מתאריך הקנייה.

• האחריות תקפה רק במדינה שבה נקנה המוצר, ורק אם נקנה המוצר אצל מוכר מורשה.

• האחריות המוכרת תקפה עבור הבעלים הראשון של המוצר.

• את המונח 'אחריות' יש להבין כך: החלפה או תיקון ללא תשלום, של חלקים שפגומים מלכתחילה בגלל כשל בייצור. חברת L'Inglesina Baby S.p.A. שומרת לעצמה את הזכות להחליט על פי שיקול דעתה, האם להחיל את האחריות באמצעות תיקון או באמצעות החלפה של המוצר.

• על מנת להפעיל את האחריות, צריך למסור את המיספר הסידורי של המוצר, והעתק מהקבלה שנופקה במעמד הקנייה של המוצר. יש לוודא שעל הקבלה מופיע, באופן ברור לקריאה, תאריך הקנייה.

• תנאי האחריות שבזה בטלים אוטומטית אם:

- נעשה במוצר שימוש השונה מהמטרות המצוינות במפורש בחוברת ההנחיות המתאימה.

- נעשה במוצר שימוש באופן שאינו תואם את זה המתואר בחוברת ההנחיות המתאימה.

- המוצר תוקן במרכז שירות לקוחות שאינו מאושר ואינו מסונף.

- חלק מהמבנה או מהאריגים של המוצר שונה ו/או טופל, ללא אישור מפורש מהיצרן. כל שינויים שנעשו למוצרים פוטרים את L'Inglesina Baby S.p.A. מכל אחריות.

- הפגם נגרם עקב שימוש רשלני או מזלזל (לדוגמה חבטות אלימות לחלקי המבנה, חשיפה לכימיקלים חריפים וכו').

- המוצר מראה בלאי רגיל (לדוגמה גלגלים, חלקים נעים, אריגים) הנובע משימוש יומיומי רצוף.

• לפני ההרכבה, וודאו שהמוצר וכל מרכיביו לא ניזוקו בהובלה. במקרה של נזק, אל תשתמשו במוצר ושימרו עליו הרחק מהישג ידם של ילדים.

• לפני השימוש במוצר, למען שלום ילדכם, הסירו וסלקו את כל שקיות הפלסטיק וכל האלמנטים השייכים לאריזה, ובכל מקרה, הרחיקו אותם מהישג ידם של תינוקות וילדים.

• מוצר זה מיועד לשימוש עבור פעוט אחד בלבד.

• לפני השימוש יש לוודא, שהמוצר מורכב כראוי, שכול הרכיבים מוצמדים כנדרש, ושכל התקני הריתוק הופעלו. יש לוודא שהמעטפת מוצמדת כראוי לשלד.

• יש לבדוק באופן סדיר את המוצר ואת רכיביו, כדי לגלות אותות לנזק ו/או בליה, תפרים פרומים או קרעים, אם קיימים. במקרה של נזק או שהמוצר אינו תקין, יש להחזיק אותו הרחק מהישג ידם של ילדים, אין להשתמש בו ואין לנסות לתקנו. לשם כך יש לפנות אך ורק לאנשי מקצוע מוסמכים.

• היו מודעים לסיכונים הקשורים ללהבות פתוחות או למקורות חום אחרים, כגון מקרנים, קמינים, תנורי חשמל וגז, וכו': אל תשאירו את המוצר קרוב למקורות חום אלה.

• הרחיקו כל מקורות סכנה אפשרית (לדוגמה כבלים, חוטי חשמל וכו') מהישג ידם של ילדים.

• בשום מקרה אין להשאיר את המוצר עם הילד יושב בו במקום שם יש חבלים, וילונות או אובייקטים אחרים עליהם הילד עלול לטפס או לחנוק עצמו.

• במקרה של חשיפה ממושכת לקרני שמש, הניחו למוצר להתקרר לפני השימוש בו.

• השתמשו תמיד בחגורת המפשעה בשילוב עם חגורת המותניים.

• כדי למנוע פציעה חמורה כתוצאה מנפילה ו/או החלקה החוצה, השתמשו תמיד בחגורות הבטיחות כאשר הן מותאמות ונעולות כהלכה.

• שימוש נאות במערך הריתוק, אינו מהווה תחליף להשגחה הולמת של מבוגר.

• אל תאפשרו לילדים אחרים או לבעלי חיים לשחק ללא השגחה ליד המוצר או לטפס עליו.

• פעולות הרכבה, פירוק והתאמה ייעשו רק על ידי מבוגרים. וודאו שכל אדם המשתמש במוצר (שמרטף, סבים וכו') מודע להפעלה הנכונה שלו.

• בזמן הכיוון יש לוודא שהחלקים הנעים של המוצר לא יבוא במגע עם הילד.

• אל תפתחו, תסגרו או תפרקו את המוצר כאשר התינוק נמצא בתוכו.

• כאשר המוצר אינו בשימוש יש לאחסנו בכל מקרה מחוץ להישג ידם של ילדים. אין להשתמש במוצר כבצעו!







• מוצר זה אינו מיועד להעברת הילד ממקום למקום. בשום אופן אין להרים את המוצר ולא לשאת אותו כשהילד בתוכו.

• נא לא להוסיף בשום אופן, לא למוצר ולא למתלה הצעצועים, שום חבל, רצועה, צעצוע שאינם אלו שנופקו: הללו מהווים פוטנציאל לחנק. נא להשתמש אך ורק עם מתלה הצעצועים המנופק עם המוצר.

• **סכנת חנק!** יש לוודא שידיות הנשיאה אינן נשארות בתוך המושב, ושהן מצויות תמיד הרחק מהישג ידו של הפעוט.

## הוראות לניקוי הריפוד

- מומלץ לכבס את הריפוד בנפרד ממוצרים אחרים.
- בצע ניקוי תקופתי של הבדים עם מברשת בדים רכה.
- עקוב אחר הוראות הכביסה המופיעות בתווית המצורפת לבד.

	כביסה ביד במים קרים
	אין להשתמש בחומרי הלבנה
	אין לייבש במייבש כביסה
	לייבוש נא לפרוס בצל
	אין לגהץ
	אין לנקות בניקוי יבש
	אין לייבש במכונה

• יבש את הבד עד תום לפני השימוש או לפני האחסון שלו.

## מידע לגבי הסוללות: נא לשים לב:

- הגן להשמעת מוזיקה של העריסה פועל בעזרת 3 סוללות של 1.5 וולט כל אחת, מטיפוס AA (אינן מנופקות). גן המוזיקה הזה מתאים לשימוש אך ורק עם העריסה הזאת.
- נא לפעול על פי ההנחיות בפיסקה זו; הסוללות עלולות להישר, לדלוף או שמשך חייהן עלול להתקצר.
- רק מבוגר מורשה לפתוח את תושבת הסוללות. יש לוודא שתושבת הסוללות סגורה היטב, לפני שמתחילים להשתמש במוצר.
- אין להשתמש בסוללה משומשת ובסוללה חדשה יחד.
- נא לא לערבב טיפוסים שונים של סוללות.
- כשהסוללות מרוקנות, יש להוציא אותן מהתושבת שלהן, כדי למנוע דליפה - זה עלול לפגום במוצר.
- במקרה שהסוללות דולפות, יש להוציאן מיד, לנקות את התושבת ולהחליפן באחרות. נא לשטוף ידיים בקפידה במקרה של מגע בנוזל הסוללות שדלף.
- נא לא לנסות לטעון מחדש סוללות שאינן מיועדות לכך; הן עלולות להתפוצץ.
- יש לפרק את הסוללות הניתנות לטעינה לפני שטוענים אותן.
- טעינת הסוללות צריכה להיעשות בהשגחת מבוגר.
- יש להניח את הסוללות בתושבת כך שהקטבים פונים לצד הנכון.
- במקרה של אי-שימוש ממושך במוצר, יש להוציא את הסוללות.
- נא לא לגרום לקצר במגעים של הסוללות.
- הסוללות חייבות להישמר תמיד הרחק מהישג ידם של ילדים.
- נא לא לחשוף את המוצר לגשם; חלחול מים, מזון ונוזלים אחרים יזיק למעגל האלקטרוני.
- נא לא להניח את הסוללות במקומות שבהם שוררות

-נגרם נזק למוצר, גם בטעות, על ידי הבעלים עצמו או צד שלישי (למשל, במקרה שנשלח ככבודה בטיסה, או באמצעי תחבורה אחרים).

-המוצר נשלח למוכר לצורך סיוע, ללא העותק המקורי של הקבלה על הקנייה, ו/או ללא המיספר הסידורי, או אם תאריך הקנייה על הקבלה ו/או המיספר הסידורי אינם קריאים בבירור.

• כל נזק הנגרם משימוש באביזרים שאינם מסופקים ו/או מאושרים על ידי L'Inglesina Baby S.p.A., יוחרגו מתנאי האחריות שלנו.

• L'Inglesina Baby S.p.A. מסירה מעליה כל אחריות לכל נזק לרכוש או לאדם הנובע משימוש לא ראוי ו/או לא נכון במוצר.

• לאחר תפוגת תקופת האחריות החברה מבטיחה, עם זאת, שירות לקוחות למוצריה לתקופה מרבית של ארבע (4) שנים מתאריך הכנסת המוצרים האמורים לשוק, שלאחריה אפשרות הסיוע תבחן בכל מקרה לגופו.

## חלקי חילוף / שירות לאחר מכירה

- בידקו בקביעות את כל התקני הבטיחות כדי להבטיח תקינות מוצר מושלמת לאורך זמן. במקרה של בעיות ו/או ליקויים מכל סוג שהוא אין להשתמש במוצר. במקרה כזה, פנו מיד לספק מורשה או לשירות הלקוחות של Inglesina.
- אל תשתמשו בחלקי חילוף או אביזרים שאינם מסופקים ו/או בכל מקרה מאושרים על ידי Inglesina Baby.

## מה לעשות אם אתם זקוקים לסיוע

- אם אתם זקוקים לסיוע עבור המוצר שלכם, פנו מיד לספק Inglesina שמכר לכם אותו, עם "המספר הסידורי" שלו.
- זה מתפקידו של הספק לפנות ל Inglesina כדי להעריך את דרך הטיפול הטובה ביותר, כל מקרה לגופו, ולאחר מכן לדאוג להמשך הטיפול.
- עם זאת, שירות הלקוחות של Inglesina זמין לספק את כל המידע הנחוץ, באמצעות בקשה בכתב הנשלחת על ידי מילוי טופס באתר האינטרנט: [www.inglesina.com](http://www.inglesina.com) בפרק Warranty and Assistance (אחריות וסיוע).

## הוראות ניקוי ותחזוקה

- מוצר זה דורש תחזוקה רגילה עיל ידי המשתמש.
- אין להפעיל כוח על מנגנון מכאני או חלק נע, בכול מקרה של ספק העזר במדריך השימוש.
- אין לאחסן את המוצר במידה והוא עדין רטוב ואין להשאירו באזור עם לחות מחשש להתפתחות עובש במוצר.
- יש לאחסן את המוצר במקום יבש.
- הגן על המוצר כנגד נזקי האוויר, מים, גשם, שלג. מעבר לזאת חשיפה ממושכת לקרני שמש עלולה לגרום לשינויים בצבע של כל חומר.
- נקה את החלקים הפלסטיים והמתכתיים עם מטלית לחה או עם סבון עדין. אין להשתמש בחומרים ממיסים, אמוניה או בנזין.



מידות חום קיצוניות.

- נא לא להשליך סוללות לאש; הן עלולות להתפוצץ או לדלוף.
- אחרי החלפת סוללות, נא לסגור את התושבת בעזרת הבורג המנופק עם המכשיר, ולהחזיר את הגנן לתושבת המיועדת לו.

#### צו UE/2012/19

- הצו האירופי EU/2012/19 לגבי פסולת של ציוד חשמלי ואלקטרוני (WEEE) אוסר על השלכת הציוד הזה בפחי אשפה רגילים של אשפה עירונית מוצקה; פסולת זו אמורה



להיאסף באופן נפרד כדי למטב את מסלול השימוש החוזר ברכיבים ואת מיחזור החומרים שמהם היא עשויה, ולמנוע נזק אפשרי לבריאות ולסביבה, שעלול להיווצר עקב נוכחות של חומרים מסוכנים בפוטנציה. הסמליל של פח אשפה מחוק מופיע על כל המוצרים לשם תזכורת.

ניתן למסור את הפסולת הזאת במרכזי איסוף הייעודיים, או למסור אותה למפיץ, בשעה שקונים ציוד חדש שווה ערך מאותו סוג, או ללא התחייבות לקנות ציוד אם המכשיר קטן מ-25 ס"מ. למידע נוסף לגבי האופן הנאות להיפטר מהציוד הזה, יש ליצור קשר עם הרשות הציבורית המתאימה.

## הוראות

### מתאם

**איור 11.** לאחר מיקום המתאם (B) על הטרמפולינה, להעביר את רצועת המפשעה עם המגן (A3) דרך הלולאה המיועדת לכך (B1).

**איור 12.** להעביר אז את חגורות המותניים (A4) ראשית דרך לולאות המתאם (B2) ולאחר מכן דרך הלולאות על מגן רצועת המפשעה (A6).

### חגורות בטיחות

**זהירות! השתמשו תמיד במערכת הרתימה.**

**איור 13.** על מנת לחבר את חגורות הבטיחות, להכניס את החלקים המותניים (A4) באבזם המרכזי (A5); יש להשתמש תמיד ברצועת המפשעה יחד עם חגורת הבטן, תוך כיוונון תקין.

**זהירות! התעלמות מאמצעי זהירות זה עלולה לגרום לנפילות ולהחלקות של ילדים ולסכנת פציעה.**

### כיוונון משענת הגב

**איור 14.** ניתן לכונן את משענת הגב ב-3 תנוחות; לפעול את המנגנון המרכזי (D1) וללוות אותו לתנוחה הרצויה.

### פונקצית נדנדה

**איור 15.** מבנה הטרמפולינה מותאם על מנת לשמש גם כנדנדה.

על מנת לחבר אותה, יש לשחרר את המנוף האחורי (D3) ולהעביר אותו למצב "עצירה".

### ידיות נשיאה

**איור 16.** לטרמפולינה ידיות נשיאה צדדיות (A7). כאשר אינן בשימוש, לסדר אותן בתושבות המיועדות לכך (A8) בצד האחורי של הכיסוי.

### בר צעצוע

**איור 17.** להכין את החיבור של בר הצעצוע (E), על ידי חיבור שני התופסנים (E1) לצינור של משענת הגב של הטרמפולינה, בהתאם למיקום המצוין על הכיסוי (A8).

### רשימת הרכיבים

#### איור 1.

A	כיסוי טרמפולינה + צינור מעוקל ישיבה
B	מתאם
C	בסיס המבנה
D	מבנה משענת הגב
E	בר צעצוע + 2 תופסנים
F	תיבת נגינה (במידה וקיים)

### הרכבת המבנה

**איור 2.** על מנת להרכיב את מסגרת הטרמפולינה, לחבר את מבנה המשענת הגב (D) לבסיס (C) עד שמבחינים בשני צלילי קליק של חיבור תקין.

### הרכבת כיסוי הטרמפולינה

**איור 3.** תוך הפעלת מנגנון הכיוונון (D1), להביא את משענת הגב (D) לתנוחה האנכית ביותר.

**איור 4.** לכסות את מבנה משענת הגב (D) בכיסוי הטרמפולינה (A) תוך הצמדה תקינה.

**איור 5.** להכניס את הצינור המעוקל של הישיבה (A1) בתושבות המיועדות לכך (C1) בבסיס המבנה (C) ותוך לחיצה על שני היתדות להשלים את החיבור.

**איור 6.** שים לב! לוודא שהצינור מחובר בצורה תקינה משני הצדדים, תוך משיכה כלפי חוץ.

**איור 7.** להשלים את הכיסוי על ידי חיבור כל הלחצניים האחוריים (A2).

### הסרה ותחזוקה של כיסוי הטרמפולינה

מומלץ להסיר את כיסוי הטרמפולינה כל כמה זמן לתחזוקה תקינה.

**איור 8.** לפתוח את כל הלחצניים האחוריים (A2) ולהסיר את כיסוי הטרמפולינה ממבנה משענת הגב (D).

**איור 9.** תוך לחיצה על שתי היתדות (D2), להוציא את הצינור המעוקל של ישיבה (A1) מהתושבת בבסיס (C1).

**איור 10.** לשים לב במיוחד להסיר את הצינור המעוקל של ישיבה (A1), תוך ניתוק שלו מהבד לפני הכביסה.

- فونكزיות ושימוש בתיבת הנגינה**  
תיבת הנגינה פועלת עם 3 סוללות 5.1 וולט מסוג AA (אינו כלולות).
- איור 21.** על מנת להכניס את הסוללות, לפתוח את המכסה (F4) שעל התיבה על ידי הסרת הבורג (F4) בעזרת מברג פיליפס (אינו כלול).
- איור 22.** למקם את הסוללות לפי הקוטביות המצוינת.
- איור 23.** לסגור את המכסה (F3) עם הבורג המיועד לכך (F4).
- איור 24.** על מנת להפעיל את התיבה, לכוון את עוצמת הקול ולכבות אותה, להשתמש במתג (F5).
- איור 25.** קיימות 3 מנגינות שונות; על מנת לבחור אותן, להשתמש בכפתור (F6).

**איור 18.** להכניס אז את בר הצעצוע (E) בשני החריצים של התופסנים (E2).

**שים לב! אין להשתמש בבר הצעצוע על מנת לשאת את הטרמפולינה.**

**איור 19.** ניתן להסיר בקלות את הצעצועים ולמקם אותם מחדש (גם לצורך תחזוקה תקינה), על ידי שליפתם ממקומם בבר.

**תיבת נגינה (במידה וקיימת)**  
**איור 20.** לתיבת הנגינה (F) תופסנים (F1) והיא מתחברת לכיס המיועד לכך (F2) הנמצא מתחת לטרמפולינה.

## تحذيرات

- اطلب رأي الطبيب قبل استخدام هذا المنتج مع الأطفال حديثي الولادة ذوي الوزن المنخفض أو الذين يعانون من مشاكل صحية.
- لا تستخدم المنتج عند محاولة الطفل التسلق على هذا المنتج، بغض النظر عن عمر هذه الطفل أو وزنه.
- مهد حمل الأطفال هذا ليس بسرير. عند حاجة الطفل إلى النوم ينبغي وضعه في سرير مناسب لذلك.
- لا تستخدم مهد حمل الأطفال عند وجود أية أجزاء مكسورة أو متضررة أو ناقصة فيه.
- لا تستخدم أية ملحقات تشغيلية أو قطع غيار غير معتمدة من الشركة المنتجة.
- **خطر السقوط:** حركات الطفل يمكنها أن تؤدي إلى تزعج المنتج من مكانه. لا تضع هذا المنتج على الشرفات أو الطاولات أو درجات السلالم أو الأسطح المرتفعة أو بالقرب من السلالم. استخدم دائماً هذا المنتج على سطح مستو وثابت وجاف.
- **خطر التعرض للاختناق:** لا تستخدم مطلقاً هذا المنتج على سطح طري ناعم (سرير، أريكة، وسادة) حيث يمكن لهذا المنتج أن ينقلب ويسبب الاختناق.

يجب قراءة التعليمات بانتباه قبل الاستخدام والاحتفاظ بها للرجوع إليها عند الحاجة مستقبلاً. قد تتعرض سلامة طفلكم للخطر إذا لم تلتزموا بهذه التعليمات. إن سلامة الطفل هي مسؤوليتكم. تنبيه! يجب عدم ترك الطفل دون مراقبة أبداً. فقد يكون ذلك خطراً. يجب الانتباه بدقة وحرص عند استخدام هذا المنتج.



- هذا المنتج مناسب للاستعمال مع الأطفال حديثي الولادة وحتى وصول وزنهم إلى 9 كجم (سن 6 شهور تقريباً).

### تنبيه!

- يجب عدم ترك الطفل دون مراقبة أبداً.
- لا تستخدم مهد حمل الأطفال عندما يكون الطفل قادراً على أن يبقى جالساً دون مساعدة.
- لم يُصمم مهد حمل الأطفال هذا للاستخدام في حمل الأطفال عند نومهم لفترات طويلة.
- من الخطر استخدام مهد حمل الأطفال هذا على الأسطح المرتفعة مثل الطاولات.
- ربط أحزمة الأمان للطفل دائماً.
- لا تستخدم مطلقاً قضيب تعليق الألعاب لنقل وتحريك مهد حمل الأطفال.

### الأمان

- يجب التحقق قبل البدء بعملية التجميع بأن المنتج وجميع مكوناته لا تحمل أي علامات ضرر ناجمة عن النقل؛ أما في حالة وجودها فيجب عدم استخدام المنتج ويجب الاحتفاظ به بعيداً عن متناول الأطفال.
- من أجل سلامة طفلكم، وقبل استخدام المنتج، يجب إزالة جميع الأكياس البلاستيكية والمواد المستخدمة في التغليف والتخلص منها أو الحفاظ عليها بعيداً عن متناول المواليد الجدد أو الأطفال.
- يُستخدم هذا المنتج مع طفل واحد فقط.
- قبل الاستخدام تحقق من أن هذا المنتج قد تم تجميعه بالشكل الصحيح ومن أنه قد تم تركيب جميع المكونات وجميع أدوات التثبيت. تحقق من أن كساء المنتج مثبتاً على النحو الصحيح بهيكل المنتج.
- تفحص هذا المنتج بشكل متكرر ومن جميع مكوناته للكشف عن أية علامات تضرر و/أو تأكل أو فك الخياطة أو التمزقات. في حالة تضرر المنتج أو عدم عمله بالشكل الصحيح يجب إبعاده عن متناول يد الأطفال، ويجب عدم استعماله و/أو محاولة إصلاحه، ولكن توجه به فقط وحصرياً إلى الفنيين المتخصصين والمعتمدين.

- إدراك خطورة وجود مصدر نار متحرك أو غيره من مصادر الحرارة مثل مشعاع التدفئة، والمواقد، وأجهزة التدفئة الكهربائية والغازية، وغيرها: يجب عدم ترك المنتج قريبا من مصادر الحرارة هذه.
  - التأكد من الاحتفاظ بجميع مصادر الخطر الممكنة (مثل: الأسلاك، الأسلاك الكهربائية وغيرها) بعيدا عن متناول الأطفال.
  - لا تترك المنتج والطفل موجود فيه حيث توجد حبال أو خيم أو غيرها مما قد يعيث به الطفل للتسلق أو التسبب له بالاختناق أو الخنق.
  - في حالة التعرض الطويل لأشعة الشمس، انتظر فترة مناسبة لكي يبرد المنتج قبل استخدامه.
  - استخدم حزام ربط أعلى الفخذ دائما بالتزامن مع حزام البطن.
  - لتجنب حدوث أضرار جسيمة نتيجة السقوط و/أو الانزلاق، يجب استخدام أحزمة الأمان بحيث تكون مثبتة ومضبوطة بشكل صحيح.
  - الاستخدام السليم لنظام السلامة لا يغني عن ضرورة اشراف الأشخاص البالغين
  - عدم السماح لأطفال آخرين أو للحيوانات باللعب دون مراقبة بالقرب من المنتج أو بالتسلق عليه.
  - يجب أن يقوم شخص بالغ فقط بأعمال التركيب والفك والضبط. يجب التأكد من أن مستخدم المنتج (المربيات، الجدات، إلخ) على دراية بكيفية العمل الصحيحة للمنتج.
  - في عمليات الضبط تحقق من أن الأجزاء المتحركة في المنتج لا تلامس الطفل.
  - عدم القيام أو تنفيذ عمليات فتح أو إغلاق أو فك للمنتج عندما يكون الطفل موجوداً فيه.
  - في حالات عدم الاستخدام، يجب الاحتفاظ بالمنتج بعيدا عن متناول الأطفال. يجب عدم استخدام المنتج كلعبة!
  - هذا المنتج ليس مخصصاً لنقل الأطفال من مكان إلى آخر. لا تنقل أو ترفع هذا المنتج والطفل موجود فيه.
  - لا تضيف مطلقاً، إلى هذا المنتج أو إلى قضيب تعليق الألعاب، أية أحزمة أو حبال أو ألعاب مختلفة عن تلك التي توفرها الشركة المصنعة: استخدم فقط وحصرياً قضيب تعليق الألعاب الذي يأتي مع المنتج.
  - خطر التعرض للخنق: تحقق دائماً من أن مقابض نقل المنتج ليست موجودة في داخل المقعد ومن أنها دائماً بعيدة عن متناول الأطفال.
  - ضع دائماً مقابض نقل المنتج في أماكنها الموجودة على الجانبين.
  - هذا المنتج مخصص للاستخدام المنزلي. لا تترك الطفل داخل عربة الأطفال عند السفر والتنقل في وسائل النقل المختلفة (مثل القطارات، والمترو، والأتوبيسات، والطائرات، إلخ).
- الضمان سارٍ فقط في البلدان التي تمت فيها عملية الشراء والتي كان الشراء فيها من وكيلٍ معتمد.
- الضمان المقرر صالح فقط لأول مالك للمنتج الذي تم شراؤه.
- يغطي الضمان أية تبديلات أو يقدم الصيانة المجانية للأجزاء ذات العيوب التصنيعية. وتحتفظ L'Inglesina Baby S.p.A. بحق تحديد ما إذا كان الضمان سيطبق من خلال تبديل المنتج بأخر جديد أو إجراء صيانة له.
- ومن أجل تطبيق الضمان، يجب تقديم الرقم التسلسلي للمنتج بالإضافة إلى الفاتورة المحررة وقت شراء المنتج، مع ضرورة أن يكون تاريخ البيع محرراً بشكل واضح ويمكن قراءته.
- يسقط الضمان في حالة أنه:
- أن يستخدم المنتج لأغراض لم تتم الإشارة إليها صراحة في دليل التعليمات ذات الصلة.
  - أن يخضع المنتج للصيانة من قبل مراكز خدمة عملاء غير تابعة للشركة وغير معتمدة.
  - تم تصليح المنتج لدى مراكز دعم غير معتمدة وغير مُتفق عليها.
  - خضع المنتج لتغييرات وأو عبث، سواء في الجزء الهيكلي أو في جزء القماش، غير مصرح به بوضوح من قبل جهة التصنيع. أي تغييرات في المنتج تخلي شركة إنجليسينا باي ش.م. L'Inglesina Baby S.p.A. مسؤوليتها تماماً.
  - يكون العيب راجع إلى إهمال أو تهاون في الاستخدام (على سبيل المثال صدمات قوية في الأجزاء الهيكلية، التعرض لمواد كيميائية ضارة، الخ).
  - تم استهلاك المنتج بطريقة طبيعية (على سبيل المثال، العجلات، الأجزاء المتحركة، الأقمشة) ناتجة عن استخدام يومي لمدة طويلة ومستمرة.
  - في حالة تعرض المنتج للتلف، حتى ولو عن طريق الخطأ، من قبل المالك نفسه أو أية أطراف أخرى (على سبيل المثال، أثناء شحنتها جويًا ضمن الأمتعة أو باستخدام أية وسائل أخرى).
  - في حال إرسال المنتج إلى تاجر التجزئة للمساعدة دون استخدام الفاتورة الأصلية و/أو الرقم التسلسلي للمنتج أو في حالة كتابة تاريخ الشراء و/أو الرقم التسلسلي بشكل لا يمكن قراءته بوضوح.
  - أي أضرار تقع بالمنتج بسبب استخدام ملحقات لم يتم تزويدها و/أو اعتمادها من قبل شركة إنجليسينا باي، لم يتم تغطيتها بالضمان.
  - تخلي شركة إنجليسينا باي ش.م. L'Inglesina Baby S.p.A. مسؤوليتها تماماً عن أي أضرار تلحق بالأشياء أو الأشخاص ناتجة عن استخدام غير مناسب و/أو غير صحيح للمنتج.
  - بعد انتهاء فترة الضمان، تضمن الشركة على أي حال دعم منتجاتها الخاصة في خلال حد أقصى 4 سنوات من تاريخ طرح المنتج نفسه في السوق، لكن فيما بعد ذلك، سوف يتم تقدير إمكانية التدخل لكل حالة فردية.

#### قطع غيار / خدمة ما بعد البيع

- قم دورياً بفحص أجهزة الأمان للتأكد من أنها تعمل بطريقة سليمة مع مرور الوقت.
- في حالة مقابلة مشاكل و/أو عيوب من أي نوع، لا تستخدم المنتج. اتصل على الفور بالبائع المعتمد أو مركز خدمة العملاء إنجليسينا.
- لا تقم باستخدام قطع غيار وملحقات لم يتم تزويدها و/أو اعتمادها من قبل شركة L'Inglesina Baby S.p.A.

#### ماذا تفعل في حالة ضرورة الدعم

- في حالة ضرورة الدعم الخاصة بالمنتج، اتصل على الفور ببائع إنجليسينا الذي

#### شروط الضمان

- تضمن شركة إنجليسينا باي ش.م. L'Inglesina Baby S.p.A. أن هذا المنتج قد تم تصميمه وتصنيعه وفقاً لقواعد/قوانين المنتج والجودة والسلامة العامة السارية حالياً في دول الاتحاد الأوروبي ودول التسويق.
- تضمن شركة إنجليسينا باي ش.م. L'Inglesina Baby S.p.A. أن هذا المنتج خضع للعديد من اختبارات الجودة أثناء عملية الإنتاج وفي عند الانتهاء منها. تضمن شركة إنجليسينا باي ش.م. L'Inglesina Baby S.p.A. أن هذا المنتج كان خالي من أي عيوب تركيب أو تصنيع عند شراءه من البائع المعتمد.
- لا يبطل هذا الضمان حقوق المستهلك المقررة في التشريعات الوطنية المعمول بها، والتي تختلف باختلاف البلد التي يباع فيها أو الأحكام السائدة في هذا الضمان في حالة وجود أي تعارض.
- في حال اكتشاف أية عيوب في المواد أو التصنيع أثناء الشراء أو الاستخدام العادي، كما هو موضح في دليل التعليمات المناسبة، فإن L'Inglesina Baby S.p.A. تمنح ضماناً لمدة 24 شهراً متواصلاً من تاريخ

قمت منه بشراء الجهاز، وتأكد من إمكانية الحصول على الرقم التسلسلي للجهاز الذي تقدم طلب الدعم من أجله .

- إن واجب البائع هو الاتصال بشركة إنجليسينا لتقييم أنسب طريقة للتدخل في كل حالة على حدة وفي النهاية تقديم التعليمات اللازمة.
- إن خدمة الدعم إنجليسينا على استعداد لتقديم التعليمات اللازمة، عن طريق تقديم طلب مكتوب يجب أن تكمله على النموذج الخاص الموجود على الموقع الإلكتروني [www.inglesina.com](http://www.inglesina.com) - قسم الضمان والدعم.

#### نصائح للتنظيف وصيانة المنتج

- يحتاج هذا المنتج لعناية منتظمة من قبل المستخدم.
- يجب عدم التعامل بشدة مع أليات أو أجزاء الحركة مطلقاً؛ في حالة عدم التأكد، يمكن الإطلاع على التعليمات أولاً.
- لا تعد المنتج لمكانه إذا كان ما زال مبتلا وعدم تركه في أماكن رطبة لمنع تكون العفن.
- يجب الحفاظ على المنتج في مكان جاف.
- يجب حماية المنتج من العوامل الجوية والماء والمطر والتلج؛ كذلك، فإن تعرّض المنتج الطويل لأشعة الشمس قد يؤدي لتغيّر ألوان العديد من المواد.
- يجب تنظيف الأجزاء البلاستيكية والمعدنية بقطعة قماش رطبة أو مادة تنظيف خفيفة؛ يجب عدم استخدام المذيبات أو الأمونيا أو البنزين.

#### نصائح للحفاظ على نظافة الغطاء القماشي

- ننصح بغسل الغطاء بشكل منفصل عن المواد الأخرى.
- تنظيف القطع القماشية بفرشاة ملابس ناعمة بشكل دوري.
- التقيّد بتعليمات غسيل القماش المصنوع منه الغطاء المثبتة على ملصق خاص.

أغسل يدويًا في ماء بارد

عدم استخدام مادة تبييض

عدم استخدام التجفيف الآلي

التجفيف عن طريق النشر بالظل

لا تكوي

عدم استخدام أسلوب التنظيف الجاف

لا تستخدم نظام الطرد المركزي

• تجفيف بطانة القماش جيداً قبل استخدامها أو تخزينها.

#### معلومات حول البطاريات: انتبه!

- الجهاز الموسيقي الخاص بمهد حمل الأطفال يعمل بالبطاريات، عبر 3 بطاريات 1,5 فولت من النوعية AA (لا تأتي مع الجهاز).
- هذا الجهاز الموسيقي مخصّص حصرياً للاستعمال من مهد حمل الأطفال.
- اتبع الإرشادات الواردة في هذه الفقرة، وإلا يمكن للبطاريات أن تتلف أو تفقد سائلها أو يمكن أن يقصر عمرها التشغيلي.
- فقط الأشخاص الراشدون هم من يُسمح لهم الوصول إلى مكان وضع البطاريات. تحقّق من أنّ مكان وضع البطاريات مغلقة على نحو جيد قبل استعمال المنتج.

- لا تخلط بطاريات جديدة مع أخرى قديمة.
- لا تخلط نوعيات مختلفة من البطاريات.
- أزل دائماً البطاريات الفارغة من مكان وضع البطاريات لتحاكي تسرب السائل منها والذي يمكن أن يُتلف المنتج.
- في حالة تسرب سائل من البطاريات يجب على الفور استبدالها مع الحرص على تنظيف مكانها. اغسل يديك جيداً إذا ما لامست السائل الذي يخرج من البطاريات.
- لا تحاول إعادة شحن البطاريات غير القابلة لإعادة الشحن: فيمكن لهذه البطاريات أن تنفجر.
- أزل البطاريات القابلة لإعادة الشحن قبل الشحن.
- أعد شحن البطاريات تحت إشراف شخص بالغ.
- يجب إدخال البطاريات بالقطبية الصحيحة لها.
- أزل دائماً البطاريات في حالة عدم الاستخدام المطول للمنتج.
- لا تجعل أطراف توصيل البطاريات تتلامس.
- أبقِ البطاريات بعيدة عن متناول يد الأطفال.
- لا تجعل المنتج عرضةً للأمطار؛ فدخل المياه أو الطعام أو السوائل الأخرى يتلف دائرة التشغيل الإلكترونية.
- لا تضع البطاريات في أماكن مفرطة الحرارة.
- لا تلمس البطاريات في النار فيمكن أن تنفجر أو تفقد السائل الموجود بها.
- عند استبدال البطاريات أغلق مكان وضع البطاريات بالبرغي الموجود وضع الجهاز الموسيقي في المكان الخاص به.

#### التوجيه الأوروبي 2012/19/UE

- ينص التوجيه الأوروبي 2012/19/UE حول نفايات الأجهزة والمعدات الكهربائية والإلكترونية (RAEE) على أنّه ينبغي عدم التخلص من هذه الأجهزة بإلقائها مع النفايات المنزلية والمدنية العادية ولكن يجب جمعها بشكل منفصل وذلك تحسين عمليات جمع وإعادة تدوير المواد المكوّنة منها هذه الأجهزة ومنع إلحاق أيّة أضرار لا بصحة الإنسان ولا بالبيئة جرّاء وجود مواد قد تكون خطيرة. الصندوق الموضوع عليه علامة والموجود على جميع الأجهزة يذكرك بهذا الأمر. يمكن تسليم هذا النوع من النفايات إلى مراكز الجمع المنفصل للنفايات المتخصّصة، كما يمكن تسلمها مجاناً إلى البائع لحظة شراء منتج جديد مماثل أو دون الالتزام بشراء جهاز للقيام بذلك إذا كانت أبعاده أقل من 25 سم. لمزيد من المعلومات حول التخلص من هذه الأجهزة بالشكل الصحيح يمكنك التوجّه إلى الخدمة العامّة ذات الصلة.





# تعليمات

**(A4)** في إبزيم الشد الوسط (**A5**): استخدم دائماً حزام فصل الساقين بعد توفيقه مع حزام البطن، ثم اضبط وضعيتهما الصحيحة. تنبيه! قد يتسبب عدم الالتزام بهذا التحذير سقوط الطفل أو انزلاقه مع خطر الإصابة بجروح.

## ضبط مسند الظهر

**شكل 14.** يمكن ضبط مسند الظهر في 3 وضعيات؛ استخدم جهاز الوسط (**D1**) واضبطه على الوضعية المرغوب فيها.

## وظيفة الهزاز

**شكل 15.** يصلح هيكل مهد حمل الأطفال أن يعمل أيضاً كهزاز. لتثبيته، يكفي حجز الذراع الخلفي (**D3**) عبر ضبطه في الوضعية "stop".

## مقبض النقل

**شكل 16.** مهد حمل الأطفال مزود بمقابض نقل جانبية (**A7**). عند عدم استخدام هذه المقابض، يجب إعادة وضعها في أماكنها المخصصة لها (**A8**) خلف الغطاء.

## قضيب تعليق الألعاب

**شكل 17.** جهز مسبقاً نظام تثبيت قضيب تعليق الألعاب (**E**)، حيث يتم تعشيقاً تثبيت المشابك (**E1**) في أنبوب ظهر مهد حمل الأطفال، في مقابل الأماكن الموضحة على الغطاء (**A8**).

**شكل 18.** أدخل بعد ذلك قضيب تعليق الألعاب (**E**) في كلتا فتحتي مشابك التثبيت (**E2**).

انتبه! لا تستخدم مطلقاً قضيب تعليق الألعاب لنقل وتحريك مهد حمل الأطفال.

**شكل 19.** يمكن فصل الألعاب المعلقة وإعادة تعليقها بسهولة على القضيب (أيضاً بغرض القيام بعملية صيانة صحيحة)، وذلك عبر إخراجها من أماكنها على قضيب التعليق.

## الجهاز الموسيقي (إن وجد)

**شكل 20.** هذا الجهاز الموسيقي (**F**) مزود بمشيك تثبيت (**F1**) ويتم تثبيته تعشيقاً في الجيب الخاص بذلك (**F2**) والموجود تحت مهد حمل الأطفال.

## تشغيل واستخدام الجهاز الموسيقي

يعمل الجهاز الموسيقي بالبطاريات، عبر 3 بطاريات 1,5 فولت من النوعية AA (لا تأتي مع الجهاز).

**شكل 21.** لإدخال البطاريات، افتح الغطاء (**F3**) الموجود على الجهاز عبر إزالة برغي التثبيت (**F4**) باستخدام مفك براغي ذي رأس مُتصَلب (لا يأتي مع الجهاز).

**شكل 22.** ضع البطاريات في مكانها المحدد مع مراعاة القطبية المحددة لذلك.

**شكل 23.** أعد غلق الغطاء (**F3**) عن طريق برغي التثبيت الخاص بذلك (**F4**).

**شكل 24.** لبدء عمل الجهاز، اضبط مستوى صوته، ولإطفائه استخدم مفتاح قطع التيار التشغيلي (**F5**).

**شكل 25.** هناك 3 نغمات صوتية مختلفة متاحة في الجهاز؛ لاختيارها، استخدم الزر الانضغاطي (**F6**).

## قائمة مكونات

### شكل 1.

- A** غطاء مهد حمل الأطفال + أنبوب الجلوس المنحني  
**B** وسادة ضبط الوضعية  
**C** قاعدة هيكل الحمل  
**D** هيكل مسند الظهر  
**E** قضيب تعليق الألعاب + عدد 2 مشبك تثبيت  
**F** الجهاز الموسيقي (إن وجد)

## تجميع الهيكل

**شكل 2.** لتجميع هيكل مهد حمل الأطفال، ثبت تعشيقاً هيكل مسند الظهر (**D**) بقاعدة السند (**C**) حتى تسمع صوت نقرة تركيب لإتمام التثبيت بشكل صحيح.

## تركيب غطاء مهد حمل الأطفال

**شكل 3.** بالعمل على جهاز الضبط (**D1**)، ضع الظهر (**D**) في وضعية رأسية قدر الإمكان.

**شكل 4.** ضع على هيكل مسند الظهر (**D**) غطاء مهد حمل الأطفال (**A**) مع جعله يلتصق بالشكل الصحيح.

**شكل 5.** أدخل أنبوب الجلوس المنحني (**A1**) في أماكنه المعدة خصيصاً لذلك (**C1**) على قاعدة هيكل الحمل (**C**) ثم بالاستمرار في الضغط على أطراف التثبيت (**D2**) أكمل عملية التعشيق والتثبيت.

**شكل 6.** انتبه! تحقق من أن الأنبوب موصول تعشيقاً على النحو الصحيح من كلا الجانبين، وذلك بشده نحو الخارج.

**شكل 7.** أكمل عملية التغطية مع ترزير جميع الوصلات الخلفية (**A2**).

## إزالة وصيانة غطاء مهد حمل الأطفال

يُنصح بإزالة غطاء مهد حمل الأطفال بشكل دوري لإجراء عملية الصيانة بالشكل الصحيح.

**شكل 8.** فك أزرار جميع الوصلات الخلفية (**A2**) ثم أخرج غطاء مهد حمل الأطفال من هيكل مسند الظهر (**D**).

**شكل 9.** مع الاستمرار في الضغط على كلا طرفي التوصيل (**D2**)، أخرج أنبوب الجلوس المنحني (**A1**) أماكن تثبيته على قاعدة السند (**C1**).

**شكل 10.** انتبه بشكل خاص لإزالة أنبوب الجلوس المنحني (**A1**)، أثناء فصله عن القماش بعد غسله.

## وسادة ضبط الوضعية

**شكل 11.** بعد الانتهاء من وضع وسادة ضبط الوضعية (**B**) على مهد حمل الأطفال، مرر حزام فصل الساقين مع الحماية الخاصة به (**A3**) من خلال فتحة التثبيت المخصصة لذلك (**B1**).

**شكل 12.** مرر بعد ذلك أحزمة أسفل الظهر (**A**) أولاً عبر فتحات التثبيت على وسادة ضبط الوضعية (**B2**) ثم بعد ذلك عبر فتحات التثبيت الخاصة بنظام حماية حزام فصل الساقين (**A6**).

## أحزمة الأمان

تنبيه! ربط أحزمة الأمان للطفل دائماً.

**شكل 13.** لربط أحزمة الأمان تعشيقاً، أدخل أسنان مشبك أسفل الظهر

## هشدار

پله‌ها قرار ندهید. همیشه محصول را روی یک سطح صاف، باثبات و خشک قرار دهید.

• **خطر خفگی:** هرگز محصول را روی یک سطح نرم (تختخواب، کاناپه، بالشت) قرار ندهید زیرا ممکن است واژگون شده و موجب خفگی بشود.

### ایمنی

• قبل از سرهم کردن محصول، اطمینان حاصل کنید که محصول و اجزای آن درحین حمل آسیب ندیده باشند. اگر چنین موردی روی داده بود، از محصول استفاده نکنید و آن را خارج از دسترس کودکان نگهدارید.

• به منظور حفظ ایمنی فرزند خود، قبل از استفاده از محصول، تمام کیسه‌های پلاستیکی و موارد مرتبط با بسته‌بندی را بردارید و از دسترس نوزادان و کودکان دور نگهدارید.

• این محصول تنها برای نگهداشتن یک نوزاد طراحی شده است.

• اطمینان حاصل کنید که محصول قبل از استفاده به درستی مونتاژ شده باشد، به این معنی که تمام قطعات به درستی بسته شده باشند و تمام سامانه‌های قفل شونده به خوبی درگیر شده باشند. اطمینان حاصل کنید که پارچه به درستی به بدنه صندلی متصل شده باشد.

• محصول و بخش‌های آن را به طور مرتب بازرسی کنید تا دچار شکستگی و پارگش نشده باشد یا کوک‌های پارچه باز نشده باشد. اگر محصول دچار خرابی یا نقص عملکرد شده است، آن را از دسترس کودکان خارج کنید و تا زمانی که توسط افراد مجرب تعمیر نشده است از آن استفاده نکنید.

• نسبت به خطرات ناشی از شعله‌ها و سایر منابع گرمایی از جمله رادیاتورها، شومینه‌ها، اجاق‌های گازی و برقی و غیره دقت کافی داشته باشید: محصول را در نزدیکی این منابع گرمایی قرار ندهید.

• اطمینان حاصل نمایید که تمام موارد خطرآفرین (مانند کابل‌ها، سیم‌های برق و غیره) خارج از دسترس کودکان قرار داشته باشند.

• هرگز در زمانی که کودک درون محصول قرار دارد، آن را در مجاورت طناب، پرده یا سایر اشیایی که کودک بتواند از آنها بالا برود یا اینکه خطر خفگی به همراه باشند قرار ندهید.

• اگر این محصول به مدت طولانی در معرض تابش آفتاب بوده است، قبل از استفاده از آن اجازه دهید تا خنک شود.

• همیشه از تسمه بین پاها و کمر بند به صورت همزمان استفاده نمایید.  
• به منظور جلوگیری از افتادن و یا لغزیدن کودک که با خطر آسیب دیدگی جدی کودک همراه است، همیشه کمر بندهای ایمنی را ببندید و تنظیم نمایید.  
• استفاده صحیح از سامانه نگهدارنده جایگزینی برای نظارت صحیح بزرگترها نمی‌باشد.

• اجازه ندهید که سایر کودکان یا حیوانات خانگی بدون حضور یک بزرگتر در نزدیکی این محصول بازی کنند یا از آن بالا بروند.

• سرهم کردن، باز کردن یا تنظیم کردن الزاماً باید توسط افراد بزرگسال انجام شود. اطمینان حاصل نمایید فردی که از محصول استفاده می‌کند (پرستار بچه، پدر بزرگ، مادر بزرگ و غیره) از طرز کار صحیح آن مطلع است.

• هنگام انجام هرگونه تنظیمات روی محصول، اطمینان حاصل کنید که هیچ‌یک از قطعات متحرک محصول با نوزاد تماس پیدا نکند.

• وقتی که کودک داخل کالسکه قرار دارد این محصول را با یا تا نکنید و قطعات آن را از هم جدا ننمایید.

• هنگامی که از محصول استفاده نمی‌کنید، آن را خارج از دسترس کودکان قرار



این دستورالعمل‌ها را قبل از استفاده به دقت مطالعه نمایید و آنها را برای مراجعات بعدی نگهدارید. توجه نکردن به این دستورالعمل‌ها ممکن است ایمنی فرزندتان را به خطر بیندازد.

حفظ ایمنی فرزندتان به عهده شما است.

**هشدار!** هرگز کودک خود را بدون بزرگتر رها نکنید: این کار ممکن است خطرآفرین باشد. هنگام استفاده از این محصول بسیار مراقب باشید.

• این محصول برای نوزادان تا وزن 9 کیلوگرم (تقریباً 6 ماهه) در نظر گرفته شده است.

### هشدار!

- هرگز کودک خود را بدون بزرگتر رها نکنید.
- زمانی که فرزند شما می‌تواند بدون کمک دیگران بنشیند، استفاده از گهواره خوابیده را متوقف کنید.
- گهواره خوابیده برای خوابیدن طولانی‌مدت مناسب نیست.
- استفاده از گهواره خوابیده روی سطوح مرتفع خطرناک است، مانند میز.
- همیشه از سامانه نگهدارنده استفاده کنید.
- هرگز گهواره خوابیده را با استفاده از میله آویزان کردن اسباب‌بازی بلند نکنید.

• قبل از استفاده از این محصول برای نوزادانی که وزن بدو تولد پایینی دارند یا بیمار هستند با پزشک مشورت کنید.

• از روزی که فرزندتان شروع به تلاش برای خروج از گهواره خوابیده کند، بدون توجه به سن یا وزن او، استفاده از آن را متوقف کنید.

• این گهواره خوابیده جایگزین گهواره یا تخت نیست. وقتی فرزندتان نیاز به خواب دارد، او را در یک گهواره یا تخت مناسب قرار دهید.

• اگر یکی از بخش‌های گهواره خوابیده شکسته، پاره یا مفقود شده است، از آن استفاده نکنید.

• از قطعات یا متعلقاتی بجز آنچه تولیدکننده ارائه می‌کند استفاده نکنید.

• **خطر سقوط:** حرکت‌های نوزاد ممکن است موجب لغزیدن محصول شود. هرگز محصول را روی پیشخوان، میز، پله‌ها، سایر سطوح مرتفع یا نزدیک به

دهید. نباید از این وسیله به عنوان اسباب بازی استفاده شود!

- برای حمل کردن نوزاد طراحی نشده است. هنگامی که نوزاد در محصول قرار دارد، هرگز آن را بلند نکرده یا حرکت ندهید.
- هرگز بند، نوار یا اسباب بازی هایی غیر از آنچه تولیدکننده ارائه کرده است را به میله نگهدارنده اسباب بازی متصل نکنید زیرا این کار خطر بسته شدن مسیر تنفس را به همراه دارد. صرفاً از میله نگهدارنده اسباب بازی ارائه شده همراه با محصول استفاده کنید.
- **خطر بسته شدن مسیر تنفس:** همیشه اطمینان حاصل کنید که بندها درون صندلی نموده باشند و دور از دسترس کودک قرار داشته باشند.
- همیشه بندها را در جاهای مشخصی که در اطراف محصول وجود دارند قرار دهید.
- این محصول تنها برای استفاده خانگی طراحی شده است. هنگامی که محصول در وسیله نقلیه قرار دارد (مانند قطار، مترو، اتوبوس، هواپیما و غیره) نوزاد را در محصول تنها نگذارید.

#### شرایط ضمانت

**L'Inglesina Baby S.p.A.** تضمین می کند که تمام قطعات مطابق با استانداردها و مقررات کیفیتی و ایمنی محصول که در اتحادیه اروپا و کشوری که در آنجا به فروش می رسد طراحی و تولید شده اند.

**L'Inglesina Baby S.p.A.** تضمین می کند که هر محصول در طول روند ساخت و پس از آن تحت آزمایش های کیفی متعددی قرار گرفته است.

**L'Inglesina Baby S.p.A.** تضمین می کند که هنگام خرید محصولات از نماینده مجاز، هیچ محصولی دارای نقص ناشی مونتاژ یا تولید نمی باشد.

این ضمانت نامه هیچ یک از حقوقی که قوانین محلی به مشتری نسبت می دهند و بر اساس کشوری که محصول در آنجا خریداری شده است متفاوت خواهند بود را ساقط نمی کنند و مفاد این قوانین در صورت بروز تقابل بر مفاد این ضمانت نامه ارجح خواهند بود.

در صورتی که در زمان خرید یا در شرایطی که استفاده به صورت نرمال بوده است نقصی در مواد یا ساخت آشکار شود، همانطور که در دفترچه راهنمای مربوطه قید شده است، **L'Inglesina Baby S.p.A.** از تاریخ خرید به مدت 24 ماه اقدام به ارائه ضمانت تعویض می نماید.

• ضمانت تعویض تنها در کشوری معتبر می باشد که محصول خریداری شده است و تنها در صورتی که محصول از نماینده مجاز خریداری شده باشد.

• ضمانت تعویض فوق الذکر تنها برای خریدار دست اول معتبر می باشد.

• ضمانت تعویض شامل تعویض یا تعمیر قطعاتی می شود که از زمان تولید در کارخانه دارای نقص باشند **L'Inglesina Baby S.p.A.** حق تصمیم گیری درباره تعویض یا تعمیر قطعات را برای خود حفظ می کند.

• جهت استفاده از خدمات ضمانت لازم است تا شماره سریال محصول و یک نسخه از رسیدی که در زمان خرید صادر شده است را ارائه نمایید و اطمینان حاصل نمایید که تاریخ خرید به نحوی خوانا مشخص شده باشد.

• در موارد زیر این ضمانت نامه به طور خودکار باطل محسوب می شود:

- محصول برای اهدافی غیر از آنچه به طور مشخص در دفترچه راهنما بیان شده است مورد استفاده قرار گیرد.
- محصول مطابق با آنچه در دفترچه راهنما قید شده است مورد استفاده قرار نگیرد.
- محصول در یک مرکز خدمات مشتریان غیرمجاز یا نامرتب تعمیر شده باشد.
- شاسی یا بخش های پارچه ای محصول بدون اینکه سازنده پیشتر آن را مجاز دانسته باشد، اصلاح و یا تعمیر شده باشد. هرگونه دستکاری کردن

محصولات باعث رفع تمام مسئولیت های **L'Inglesina Baby S.p.A.** می شود.

- نقص ناشی از غفلت یا بی توجهی (مانند وارد کردن ضربات محکم به شاسی، قرار دادن محصول در معرض مواد شیمیایی خورنده و غیره) در زمان استفاده باشد.
- محصول به دلیل استفاده مداوم و طولانی مدت دچار فرسودگی (مثلاً در چرخ ها، قطعات متحرک و پارچه ها) شده باشد.
- محصول توسط خود مالک یا یک شخص ثالث، حتی به طور تصادفی، آسیب دیده باشد (مثلاً هنگام قرار گرفتن در قسمت بار هواپیما یا در سایر موارد).
- محصول به نمایندگی مجاز فرستاده شود اما رسید اصلی و یا شماره سریال آن مشخص نباشد یا تاریخ خرید و یا شماره سریال قید شده روی رسید ناخوانا باشد.

• هرگونه آسیب ناشی از وسایل جانبی که توسط **L'Inglesina Baby S.p.A.** ارائه یا تأیید نشده باشند مشمول ضمانت نمی شود.

**L'Inglesina Baby S.p.A.** در قبال هرگونه خسارت مالی یا صدمات جانی که ناشی از استفاده نادرست از این محصول باشد هیچ گونه مسئولیتی به عهده نمی گیرد.

• پس از پایان اعتبار ضمانت نامه محصول، شرکت تضمین می کند که حداکثر به مدت چهار (4) سال از زمان ورود محصول مورد نظر به بازار همچنان خدمات مشتریان به این محصولات ارائه شود؛ پس از این دوره، ارائه خدمات منوط به ارزیابی مورد به مورد می باشد.

#### قطعات یدکی / خدمات پس از فروش

• به منظور اطمینان از عملکرد محصول در دراز مدت، بخش های مربوط به ایمنی را به طور مرتب بررسی کنید. در صورت بروز نقص در عملکرد و یا عملکرد غیرعادی محصول، استفاده از آن را متوقف کنید. به سرعت با فروشنده مجاز یا واحد خدمات مشتریان **Inglesina** تماس بگیرید.

• از قطعات یدکی یا لوازم جانبی که توسط **L'Inglesina Baby S.p.A.** ارائه یا تأیید نشده اند استفاده نکنید.

#### در صورت نیاز به کمک چه اقداماتی انجام دهیم

- اگر در رابطه با محصول خود به کمک نیاز دارید، بلافاصله با نماینده فروش **Inglesina** که محصول را به شما فروخته است تماس بگیرید و "شماره سریال" آن را نزد خود آماده کنید.
- فروشنده موظف است با **Inglesina** تماس بگیرد تا راهکارها را به صورت مورد به مورد ارزیابی کند و سپس توصیه های لازم را به شما ارائه نماید.
- واحد خدمات مشتریان **Inglesina** آماده است تا اطلاعاتی که به صورت مکتوب و با تکمیل کردن فرم موجود در وبسایت [www.inglesina.com](http://www.inglesina.com) بخش ضمانت و امداد، درخواست می نماید را در اختیار شما قرار دهد.

#### نکاتی در رابطه با تمیز کردن و رسیدگی به محصول

- این محصول نیازمند رسیدگی از جانب کاربر است.
- هرگز به سامانه ها و بخش های متحرک فشار وارد نکنید؛ اگر شک دارید، ابتدا دستورالعمل ها را مطالعه نمایید.
- محصول را به صورت خیس انبار نکنید. همچنین آن را در محیط های مرطوب قرار ندهید زیرا ممکن است کپک بزند.
- از محصول در مکانی خشک نگهداری کنید.

- در برابر شرایط آب و هوایی، آب، باران یا برف از محصول محافظت کنید؛ به علاوه، قرار گرفتن طولانی مدت و مداوم در برابر نور آفتاب می‌تواند رنگ بسیاری از مواد را تغییر دهد.
- بخش‌های پلاستیکی و فلزی را با یک دستمال مرطوب یا یک شوینده ملایم تمیز کنید؛ از حلال‌ها، محلول آمونیاک یا بنزین استفاده نکنید.

#### نکاتی در رابطه با تمیز کردن بخش‌های پارچه‌ای

- توصیه می‌شود که بخش پارچه‌ای به طور جداگانه از سایر بخش‌ها شسته شود.
- بخش‌های پارچه‌ای را به صورت دوره‌ای و با استفاده از یک برس پارچه‌ای نرم تمیز کنید.
- از دستورات عمل‌های مربوط به شستشوی بخش‌های پارچه‌ای که روی برچسب‌ها قید شده است پیروی کنید.

 در آب سرد و به صورت دستی بشوید

 از سفید کننده استفاده نکنید

 به منظور خشک کردن، آویزان نشود

 به منظور خشک کردن، در سایه قرار گیرد

 اتو نشود

 خشک‌شویی نشود

در لباسشویی خشک نکنید

- بدنه پارچه‌ای را قبل از استفاده یا انبار کردن به طور کامل خشک کنید.

#### اطلاعات مربوط به باتری: هشدار!

- دستگاه پخش موسیقی موجود در صندلی متحرک با استفاده از 3 باتری قلمی 1.5 ولتی سایز AA (همراه محصول ارائه نمی‌شوند) کار می‌کند.
- این دستگاه پخش موسیقی تنها برای استفاده به همراه این صندلی طراحی شده است.
- از دستورات عمل‌های مربوط به باتری در این بخش پیروی کنید. در غیر این صورت، ممکن است عمر باتری کم شود یا باتری دچار نشتی یا پارگی بشود.
- تنها افراد بالغ باید به قسمت نگهدارنده باتری دسترسی داشته باشند. قبل

از استفاده از دستگاه، اطمینان حاصل کنید که قسمت نگهدارنده باتری به نحوی ایمن بسته شده باشد

- باتری‌های کهنه و نو را در کنار هم استفاده نکنید.
- باتری‌های مختلف را در کنار هم استفاده نکنید.
- به منظور جلوگیری از خطر ایجاد نشتی یا آسیب دیدن دستگاه، باتری‌های کهنه را خارج نمایید.
- اگر باتری‌ها دچار نشتی شده‌اند، آنها را بلافاصله خارج کنید و محفظه را تمیز کنید. اگر دست شما با ماده نشت شده برخورد کرد، دستهای خود را کاملاً شستشو دهید.
- باتری‌های غیرقابل شارژ را شارژ مجدد نکنید زیرا ممکن است منفجر شوند.
- باتری‌های قابل شارژ را قبل از شارژ مجدد خارج نمایید.
- شارژ کردن باید تحت نظارت افراد بالغ انجام شود.
- قطب‌های باتری باید در محل مناسب قرار گیرند.
- اگر برای مدتی طولانی از محصول استفاده نمی‌کنید، باتری‌ها را خارج نمایید.
- در پایانه‌های باتری اتصال ایجاد نکنید.
- همیشه باتری‌ها را دور از دسترس کودکان نگهداری کنید.
- محصول را در معرض باران قرار ندهید؛ ورود آب، غذا یا سایر مایعات به مدارهای الکتریکی آسیب می‌زند.
- باتری‌ها را در محل‌های بسیار گرم یا سرد نگهداری نکنید.
- محصول یا باتری‌ها را در آتش قرار ندهید، ممکن است باتری‌ها منفجر شده یا دچار نشتی شوند.
- پس از تعویض باتری‌ها، درب محل را با پیچ محکم کنید و دستگاه پخش موسیقی را در جای خود قرار دهید.

#### دستورالعمل EU/2012/19

- دستورالعمل اروپایی EU/2012/19 در مورد پسماند الکتریکی و تجهیزات الکترونیکی (WEEE) دور ریختن این تجهیزات را در محل‌های زباله‌های خشک شهری منع می‌کند، و در عوض دستور به جمع‌آوری جداگانه آنها می‌دهد تا جریان بازیابی و بازیافت مواد تشکیل دهنده آنها بهینه شود و از آسیب احتمالی به سلامت و محیط زیست به دلیل وجود مواد خطرناک احتمالی پیشگیری شود.
- فناد سطل خط خورده روی تمام محصولات جهت یادآوری درج شده است.
- پسماند را می‌توان در مکان‌های مخصوص جمع‌آوری تحویل داد یا می‌توان به توزیع کننده در ازای خرید تجهیزات مشابه نو یا بدون الزام برای خرید تجهیزات با اندازه‌های کوچکتر از 25 cm تحویل داد. برای کسب اطلاعات بیشتر درباره دور ریختن صحیح این تجهیزات، می‌توانید با بخش مربوطه خدمات عمومی تماس بگیرید.



## دستورالعمل‌ها

### مونتاز کردن صندلی

**شکل 2.** برای مونتاز کردن قاب صندلی متحرک، قطعه پشتی (D) را به پایه (C) متصل کنید تا صدای کلیک از هر دو قطعه شنیده شود.

### نصب پوشش صندلی متحرک

**شکل 3.** با استفاده از دسته تنظیم (D1)، پشتی صندلی (D) را در عمودی ترین وضعیت قرار دهید.

**شکل 4.** قطعه پشتی (D) را با پوشش صندلی (A)، در یک سطح قرار

### فهرست اجزا

#### شکل 1

- A** پوشش صندلی متحرک + لوله منحنی صندلی
- B** رابط
- C** پایه صندلی
- D** قطعه پشتی
- E** میله آویزان کردن اسباب بازی + 2 کلیپس نگهدارنده
- F** دستگاه پخش موسیقی (در صورت وجود)



دهید و آن را به درستی متصل کنید.

**شکل 5** لوله منحنی صندلی (A1) را در محل مشخص (C1) روی پایه صندلی (C) قرار دهید و هر دو پین (D2) را رو به پایین فشار دهید.

**شکل 6** احتیاط! لوله را به سمت بیرون بکشید و بررسی کنید که به درستی در هر دو سمت متصل شده باشد.

**شکل 7** پارچه را با استفاده از زائده‌های فشاری در جای خود قرار دهید (A2).

**شکل 18** سپس میله آویزان کردن اسباب بازی (E) را در هر دو شکاف کلیپس قرار دهید (E2).

احتیاط! هرگز صندلی متحرک را با استفاده از میله آویزان کردن اسباب‌بازی بلند نکنید.

**شکل 19** به سادگی می‌توان اسباب بازی‌ها را از میله جدا و دوباره به آن متصل نمود (همچنین به منظور تعمیر و رسیدگی).

#### دستگاه پخش موسیقی (در صورت وجود)

**شکل 20** دستگاه پخش موسیقی (F) دارای یک گیره اتصال (F1) و قلاب‌هایی (F2) در زیر صندلی متحرک است.

#### کاربرد و استفاده از دستگاه پخش موسیقی

دستگاه پخش موسیقی با استفاده از 3 باتری قلمی 1.5 ولتی سایز AA (همراه محصول ارائه نمی‌شوند) کار می‌کند.

**شکل 21** برای جای دادن باتری‌ها، ابتدا درپوش (F3) روی دستگاه را باز کنید. برای این کار به یک آچار چهارسو نیاز دارید (همراه محصول ارائه نمی‌شود) تا پیچ (F4) را باز نمایید.

**شکل 22** به محل صحیح قرار گرفتن قطب‌های باتری دقت کنید.

**شکل 23** درپوش را (F3) با استفاده از چهارسو ببندید (F4).

**شکل 24** برای روشن کردن دستگاه، تنظیم صدا و خاموش کردن آن، از کلید آن استفاده نمایید (F5).

**شکل 25** 3 ملودی مختلف وجود دارد؛ برای انتخاب آنها از کلید (F6) استفاده نمایید.

#### جدا کردن پوشش صندلی متحرک و نگهداری از آن

توصیه می‌شود که پوشش صندلی متحرک را به صورت دوره‌ای جدا کرده و به آن رسیدگی نمایید.

**شکل 8** همه زائده‌های فشاری را باز کنید (A2) و پوشش را از قطعه پستی جدا نمایید. (D).

**شکل 9** درحالی که هر دو پین را پایین نگه داشته‌اید (D2)، لوله منحنی صندلی (A1) را از پایه جدا کنید (C1).

**شکل 10** اطمینان حاصل کنید که لوله منحنی صندلی (A1)، را قبل از سستن پارچه از آن جدا کنید.

#### رابط

**شکل 11** وقتی که رابط (B) روی صندلی متحرک قرار دارد، پارچه جلوگیری از لغزش (A3) را از محل مشخص شده عبور دهید (B1).

**شکل 12** سپس کمر بند پایین (A4) را از شکاف‌های رابط (B2) عبور دهید و سپس از محافظ بند عبور دهید (A6).

#### تسمه‌های ایمنی

احتیاط! همیشه از سامانه نگهدارنده استفاده کنید.

**شکل 13** برای متصل کردن بند شانه‌ها، بخش پایین کمر (A4) را در قلاب مرکزی قرار دهید (A5)؛ همیشه از گیره کمر بند استفاده نمایید و کمر بند و گیره را به درستی تنظیم کنید.

احتیاط! عدم پیروی از این اقدام احتیاطی ممکن است موجب افتادن و یا لغزیدن کودک بشود که با خطر آسیب دیدگی جدی کودک همراه است.

#### تنظیم کردن پشته

**شکل 14** پشته کالسه را می‌توان در 3 موقعیت تنظیم کرد؛ از سامانه مرکزی (D1) برای قرار دادن پشته در موقعیت مورد نظر استفاده کنید.

#### عملکرد صندلی متحرک

**شکل 15** ساختار صندلی امکان حرکت را به آن می‌دهد.

به منظور تنظیم کردن آن، اهرم مرکزی (D3) را آزاد کنید و آن را در موقعیت "stop" قرار دهید.

#### بندهای مخصوص حمل

**شکل 16** صندلی متحرک دارای بندهای مخصوص حمل است (A7). وقتی از بندها استفاده نمی‌کنید، آنها را در محل‌های مشخص (A8) روی پوشش قرار دهید.

#### میله آویزان کردن اسباب بازی

**شکل 17** برای آماده کردن میله آویزان کردن اسباب بازی (E)، هر دو کلیپس (E1) را با لوله پستی صندلی، روی محل‌های مشخص شده روی پوشش درگیر نمایید (A8).











IT

#### REGISTRA IL TUO PRODOTTO

Fallo oggi stesso, **per la sicurezza del tuo bambino.**

E' un'operazione semplice e veloce, è sufficiente connettersi al sito [www.inglesina.com](http://www.inglesina.com) per portarla a termine.

Registrare il prodotto è IMPORTANTE perchè ci darà la possibilità di contattarti per notizie rilevanti circa la sicurezza e la funzionalità del tuo prodotto.

EN

#### REGISTER YOUR PRODUCT

Do it now, **for your baby's safety.**

It is an easy and fast operation, just visit the website [www.inglesina.com](http://www.inglesina.com) to do it.

To register the product is IMPORTANT because it provides us with the possibility to contact you for important information about safety and functionality of your product.

# Lounge

sdraietta • reclined cradle

**L'Inglesina Baby S.p.A.**

Via Lago Maggiore, 22/26  
36077 Altavilla Vicentina  
Vicenza - Italy  
Tel. +39 0444 392 200  
Fax +39 0444 392 250

[www.inglesina.com](http://www.inglesina.com)  
[info@inglesina.com](mailto:info@inglesina.com)

The Inglesina logo consists of the word "Inglesina" in a white, bold, sans-serif font, centered within a solid black rounded square.

**Inglesina**