

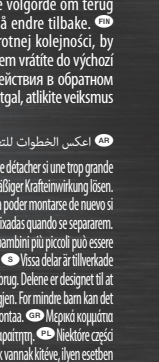

8+

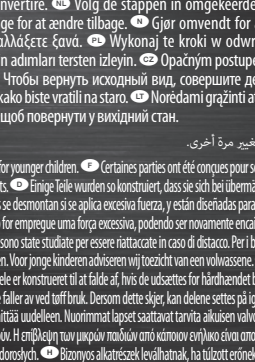

GRIMLOCK

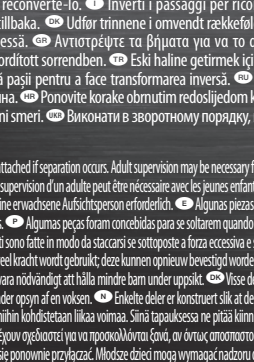
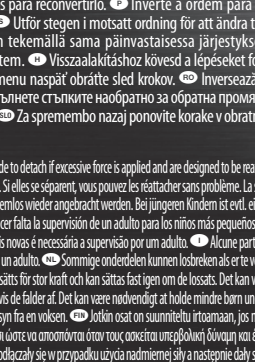
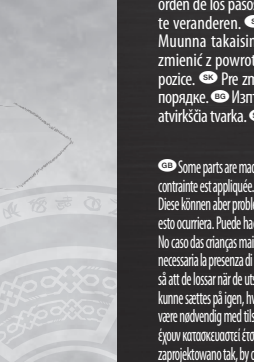
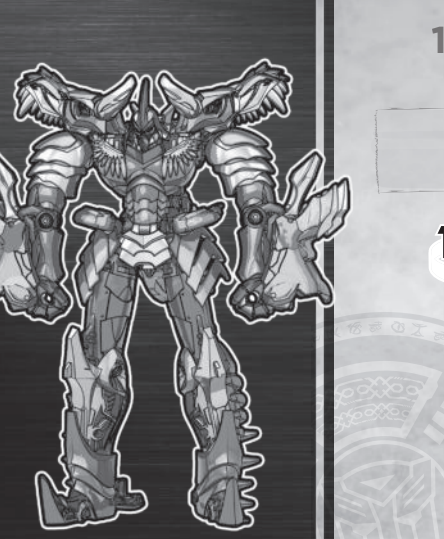

Reverse steps to change back. Effectue les étapes en sens inverse pour revenir en arrière. Zur Rückverwandlung in umgekehrter Reihenfolge ausführen. Inverti el orden de los pasos para reconvertirlo. Inverte a ordem para reconvertê-lo. Inverti i passaggi per riconvertire. Volg de stappen in omgekeerde volgorde om terug te veranderen. Utför stegen i motsatt ordning för att ändra tillbaka. Udfør trinene i omvendt rækkefølge for at ændre tilbage. Gjør omvendt for å endre tilbake. Muunna takaisin tekemällä sama päinvastaisessa järjestyksessä. Αντιστρέψτε τα βήματα για να τα αλλάξετε ξανά. Wykonaj te kroki w odwrotnej kolejności, by zmienić z powrotem. Vissalaakaitshöz kövesd a lépéseket fordított sorrendben. Eski haline admlittat igün admlittat tersten izleyin. Орацуні поступем вратіте до вухозі роцізе. Pre zmenu naspráv' obráťte sled krokov. Inversează pașii pentru a face transformarea inversă. Чтобы вернуть исходный вид, совершите действия в обратном порядке. Изпълнете стъпките наобратно за обратна промяна. Ponovite korake obrnutim redoslijedom kako biste vratili na staro. Noiređami gražinti atgal, atlikite veiksmus atvirksčia tvarka. Za spremembo nazaj ponovite korake v obratni smeri. Виконати в зворотному порядку, щоб повернути у вихідний стан.

Some parts are made to detach if excessive force is applied and are designed to be reattached if separation occurs. Adult supervision may be necessary for younger children. Certaines parties ont été conçues pour se détacher si une trop grande contrainte est appliquée. Si elles se séparent, vous pouvez les reattacher sans problème. La supervision d'un adulte peut être nécessaire avec les jeunes enfants. Einige Teile wurden so konstruiert, dass sie sich bei übermäßiger Kräfteinwirkung lösen. Diese können aber problemlos wieder angebracht werden. Bei jüngeren Kindern ist evtl. eine erwachsene Aufsichtsperson erforderlich. Algunas piezas se desmontan si se aplica excesiva fuerza, y están diseñadas para poder montarse de nuevo si esto ocurriera. Puede hacer falta la supervisión de un adulto para los niños más pequeños. Algumas peças foram concebidas para se soltarem quando for empregue uma força excessiva, podendo ser novamente encaixadas quando se separarem. No caso das crianças mais novas é necessária a supervisão por um adulto. Alcune parti sono fatte in modo da staccarsi se sottoposte a forza eccessiva e sono state studiate per essere riattaccate in caso di distacco. Per i bambini più piccoli può essere necessaria la presenza di un adulto. Sommige onderdelen kunnen losbreken als er te veel kracht wordt gebruikt; deze kunnen opnieuw bevestigd worden. Voor jonge kinderen adviseren wij toezicht van een volwassene. Vissa delar är tillverkade så att de lossar när de utsätts för stor kraft och kan sättas fast igen om de lossats. Det kan vara nödvändigt att hålla mindre barn under uppsikt. Visse dele er konstruert til at falde af, hvis de udsættes for hårdhændet brug. Delene er designet til at kunne sættes på igen, hvis de falder af. Det kan være nødvendigt at holde mindre børn under opsyn af en voksen. Enkelte deler er konstruert slik at de faller av ved tuff bruk. Dersom dette skjer, kan delene settes på igjen. For mindre barn kan det være nødvendig med tilsyn fra en voksen. Jotkin osat on suunniteltu irtomaan, jos niihin kohdistetaan liikaa voimaa. Siinä tapauksessa ne pitää kiinnittää uudelleen. Nuorimmat lapset saavat tarvita aikuisen valvontaa. Μετά από κομμάτια έχουν κατασκευαστεί έτσι ώστε να αποσπώνται όταν τους υποβληθούν υπερβολική δύναμη και να προσαρτηθούν ξανά, αν επιβληθούν των μικρών παιδιών ενήλικη επίβλεψη. Mieliktoré części zaprojektowano tak, by odłączyły się w przypadku użycia nadmiernej siły a następnie dały się ponownie przyłączyć. Młodsze dzieci mogą wymagać nadzoru dorosłych. Bizonyos alkatrészek leválhatnak, ha túlzott erőnek vannak kitéve, ilyen esetben ezeket vissza kell illeszteni. A játékok használatá szülői felügyelet mellett ajánlott. Bazi parçalar, aşırı güç uygulandıında ayrılmak üzere tasarlanmıştır. Küçük çocuklar için yetişkin gözetimi gerektirir. Mieliktoré součásti jsou vyrobeny tak, aby se při použití nadměrné síly odpojily a po odpojení se mohly znovu připojit. U malých dětí může být potřebný dozor dospělého. Mieliktoré súčasti sú vyrobené tak, aby sa pri použití nadmernej sily odpojili a po oddelení sa dali opätovne pripojiť. V prípade menších detí môže byť potrebný dozor dospelých osôb. Унеке піеسه сумт факте астfel încât са се десприндă în cazul aplicării unei forțe excesive și sunt proiectate pentru a fi reatate dacă се деспринд. Este posibil să fie necesară supravegherea unui adult în cazul copililor mai mici. Некоторые части в процессе изменения могут отсоединяться если воздействовать на них излишней силой. В этом случае их можно приосединить обратно. Исполнение игрушек маленькими детьми рекомендуется осуществлять под наблюдением взрослых. Некои делови са направени да се одвојат, ако биде приложена прекомерна сила, и са проектирани да се зачкат повторно след като бидат одделени. За по-малките деца може да е необходимо надолнение от взрастен. Неки делови се могу одвојити кад се применили превелика сила, али су дизајнирани да се поново споје ако се догоди одвајање. За малу децу можда може бити потребан надзор одраслих. Kai kurios dalys suagrupuoti priežiūra, jei žaidžia mažesni vaikai. Nekateri deli so narejeni tako, da ob uporabi pretirane sile odstopijo. Lahko jih ponovno sestavite. Pri mlajših otrocih je zaželen nadzor odraslih oseb. Деякі деталі сконструйовані так, що можуть відокремлюватися при застосуванні до них надмірної сили, їх можна приаштувати по відокремленню. Маленькі діти мають бути під наглядом дорослих.

12A



12B

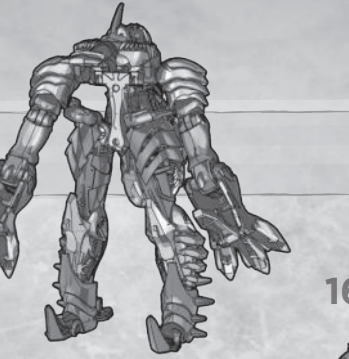

13

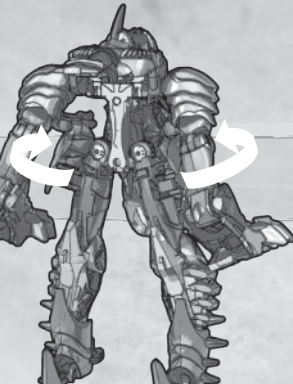

17



14



18



15



16

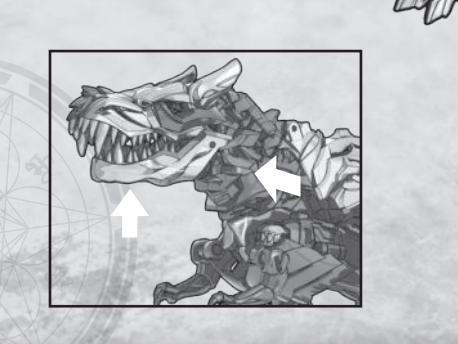

18



17

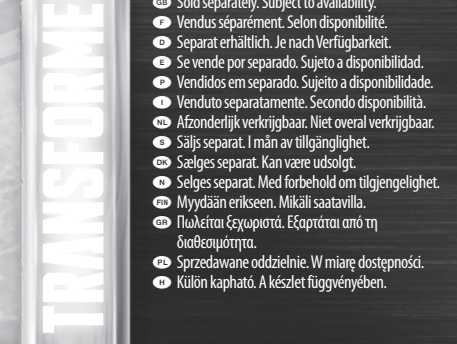

15



Reverse steps to change back. Effectuez les étapes en sens inverse pour revenir en arrière. Zur Rückverwandlung in umgekehrter Reihenfolge ausführen. Inverti el orden de los pasos para reconvertirlo. Inverte a ordem para reconvertê-lo. Inverti i passaggio per riconvertire. Volg de stappen in omgekeerde volgorde om terug te veranderen. Utför stegen i motsatt ordning för att ändra tillbaka. Udfør trinene i omvendt rækkefølge for at ændre tilbage. Gjør omvendt for å endre tilbake. Muunna takaisin tekemällä sama päinvastaisessa järjestyksessä. Αντιστρέψτε τα βήματα για να το αλλάξετε ξανά. Wykonaj te kroki w odwrotnej kolejności, by zmienić z powrotem. Visszalakításhoz kövesd a lépéseket fordított sorrendben. Eski hahine getirmek için adımıları tersden izleyin. Pracným postupem vráťte do výchozí pozice. Pre zmenu naspať obráťte sled krokov. Inversează pașii pentru a face transformarea inversă. Чтобы вернуть исходный вид, совершите действия в обратном порядке. Изпълнете стъпките наобратно за обратна промяна. Ponovite korake obrnutim redoslijedom kako biste vratili na staro. Noérdami grázhinti atgal, atlikite veiksmus atvirkščia tvarka. Za spremembo nazaj ponovite korake v obratni smeri. Виконати в зворотному порядку, щоб повернути у вихідний стан.

عكس الخطوات للتغيير مرة أخرى. 18

## OPTIMUS PRIME

- GA Sold separately. Subject to availability.
- FR Vendus séparément. Selon disponibilité.
- DE Separat erhältlich. Je nach Verfügbarkeit.
- ES Se vende por separado. Sujeto a disponibilidad.
- PT Vendido em separado. Sujeito a disponibilidade.
- RU Venduto separatamente. Secondo disponibilità.
- NL Afzonderlijk verkrijgbaar. Niet overal verkrijgbaar.
- SE Säljs separat. I mån av tillgänglighet.
- DK Sælges separat. Kan være udsolgt.
- N Selges separat. Med forbehold om tilgjengelighet.
- FI Myydään erikseen. Mikäli saatavilla.
- GR Πωλείται ξεχωριστά. Εξαρτάται από τη διαθεσιμότητα.
- PL Sprzedawane oddzielnie. W miarę dostępności.
- H Külön kapható. A készlet függvényében.
- TR Ayrı satılır. Her ülkede bulunmayabilir.
- CZ Prodává se samostatně. V závislosti na dostupnosti.
- SK Predáva sa zvlášť. Podľa dostupnosti.
- RO Se vinde separat. În funcție de disponibilitate.
- RU Продаются отдельно. Доступность зависит от наличия в продаже.
- HR Prodava se odvojeno. Pri наличност.
- HR Prodaje se odvojeno. Ovisi o raspoloživosti.
- LT Zaidimo laikas ribotas. Detalių kiekis nevienodas.
- BG Продажано се посебей. На вољо од зависно од расположливост.
- HR Продається окремо. За наявності.
- AR يتم بيع كل منها بشكل منفصل. رهنا بتوفرها.

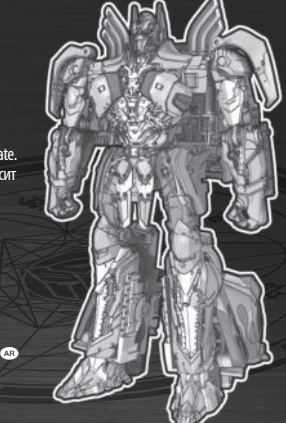

TRANSFORMERS



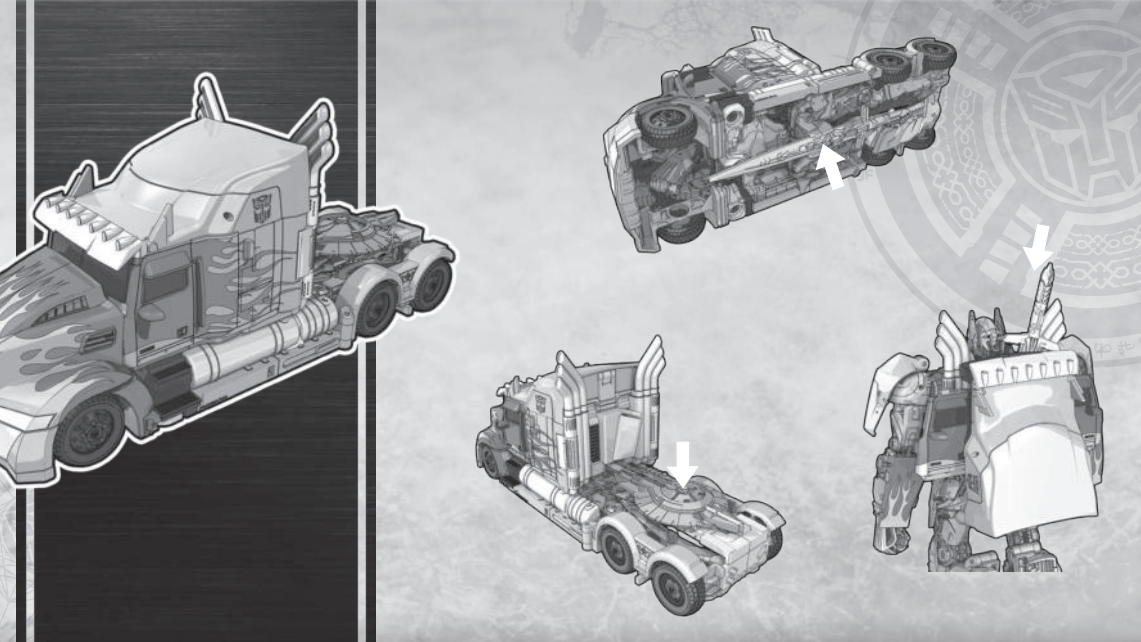
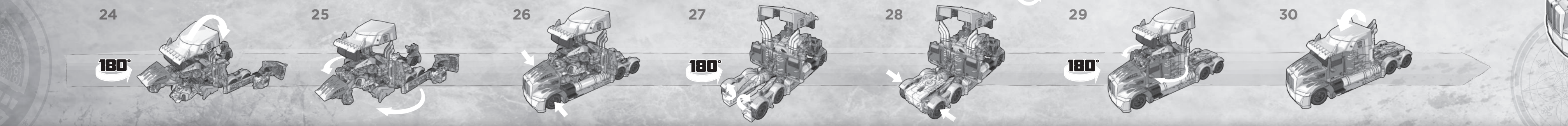
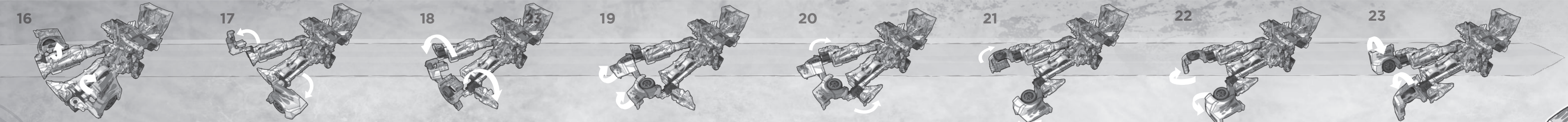

16 Reverse steps to change back. 17 Effectue les étapes en sens inverse pour revenir en arrière. 18 Zur Rückverwandlung in umgekehrter Reihenfolge ausführen.  
 19 Inverti el orden de los pasos para reconvertirlo. 20 Inverte a ordem para reconvertê-lo. 21 Inverti i passaggi per riconvertire. 22 Volg de stappen in omgekeerde volgorde om terug te veranderen. 23 Utför stegen i motsatt ordning för att ändra tillbaka. 24 Udfør trinene i omvendt rækkefølge for at ændre tilbage. 25 Gjør omvendt for å endre tilbake. 26 Muunna takaisin tekemällä sama päinvastaisessa järjestyksessä. 27 Αντιστρέψτε τα βήματα για να το αλλάξετε ξανά. 28 Wykonaj te kroki w odwrotnej kolejności, by zmienić z powrotem. 29 Visszalakításhoz kövesd a lépéseket fordított sorrendben.  
 30 Eski haline getirmek için adımıları tersten izleyin. 31 Pracujnym postupem vráťte do východní pozice. 32 Pre zmenu naspäť obráťte sled krokov. 33 Inversează pașii pentru a face transformarea inversă. 34 Чтобы вернуть исходный вид, совершите действия в обратном порядке. 35 Изпълнете стъпките наобратно за обратна промяна. 36 Ponovite korake obrnutim redoslijedom kako biste vratili na staro. 37 Norėdami grąžinti atgal, atlikite veiksmus atvirkščia tvarka. 38 Za spremembo nazaj ponovite korake v obratni smeri. 39 Виконати в зворотному порядку, щоб повернути у вихідний стан.

40 عكس الخطوات للتغيير مرة أخرى. 41

### GRIMLOCK

42 Sold separately. Subject to availability. 43 Prodává se samostatně. V závislosti na dostupnosti.  
 44 Vendus séparément. Selon disponibilité. 45 Predáva sa zvlášť. Podľa dostupnosti.  
 46 Separat erhältlich. Je nach Verfügbarkeit. 47 Se vende separat. În funcție de disponibilitate.  
 48 Se vende por separado. Sujeto a disponibilidad. 49 Продаются отдельно. Доступность зависит от наличия в продаже.  
 50 Venduto separatamente. Secondo disponibilità. 51 Afzonderlijk verkrijgbaar. Niet overal verkrijgbaar.  
 52 Продажа се одвојено. 53 Prodaje se odvojeno.  
 53 Selges separat. Kan være udsolgt. 54 Ovisi o raspoloživosti.  
 55 Selges separat. Med förbehold om tillgänglighet. 56 Zaidimo laikas ribotas. Detalių kiekis nevienodas.  
 56 Myydään erikseen. Mikäli saatavilla. 57 Πωλείται ξεχωριστά. Εξαρτάται από τη διαθεσιμότητα.  
 58 Sprzedawane oddzielnie. W miarę dostępności. 59 Prodajajo se posebej. Na voljo odvisno od razpoložljivosti.  
 60 Külön kapható. A készlet függvényében. 61 Продається окремо. За наявності.  
 61 Ayn satılır. Her ülkede bulunmayabilir. 62 يتم بيع كل منها بشكل منفصل. رهنًا بتوفرها.



8+



MEGATRON

TRANSFORMERS THE LAST KNIGHT

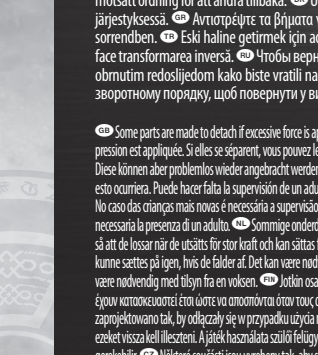
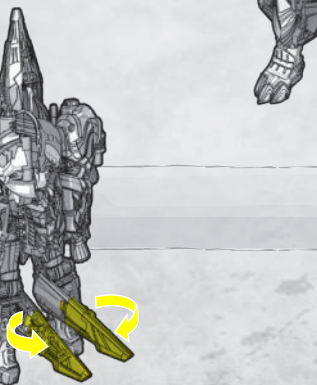
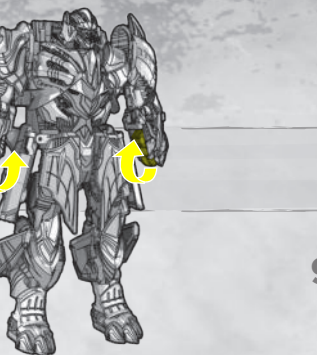
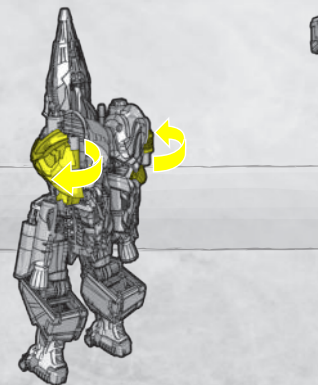
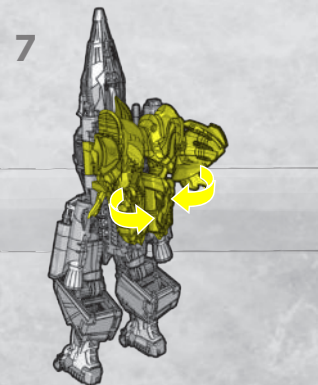
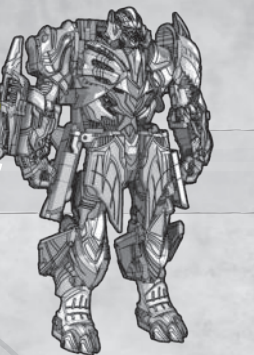

Reverse steps to change back. Effectuez les étapes en sens inverse pour revenir en arrière. Zur Rückverwandlung in umgekehrter Reihenfolge ausführen. Inverti el orden de los pasos para reconvertirlo. Inverte a ordem para reconverter-lo. Inverti i passaggi per riconvertire. Volg de stappen in omgekeerde volgorde om terug te veranderen. Utför stegen i motsatt ordning för att ändra tillbaka. Muunna takaisin tekemällä sama päinvastaisessa järjestyksessä. Avstráflýttu ta þríhúta yfir va ta alháðste fann. Wykonaj te kroki w odwrotnej kolejności, by zmienił z powrotem. Visszaalakításhoz kövesd a lépéseket fordított sorrendben. Eski haline getirmek için adımıları tersten izleyin. Орачуним поступем вратіте до вьрхожі позіче. Pre zmeny naspät obráte sled krokov. Inversează pașii pentru a face transformarea inversă. Чтобы вернуть исходный вид, совершите действия в обратном порядке. Изпълнете стъпките наобратно за обратна промяна. Ponovite korake obrnutim redoslijedom kako biste vratili na staro. Noredami gražinti atgal, atlikite veiksmus atvirkščia tvarka. Za spremembo nazaj ponovite korake v obratni smeri. Виконати в зворотному порядку, щоб повернути у вихідний стан.

Some parts are made to detach if excessive force is applied and are designed to be reattached if separation occurs. Adult supervision may be necessary for younger children. Certaines parties ont été conçues pour se détacher si une trop grande pression est appliquée. Si elles se séparent, vous pouvez les réattacher sans problème. La supervision d'un adulte peut être nécessaire avec les jeunes enfants. Einige Teile wurden so konstruiert, dass sie sich bei übermäßiger Kräfteinwirkung lösen. Diese können aber problemlos wieder angebracht werden. Bei jüngeren Kindern ist evtl. eine erwachsene Aufsichtsperson erforderlich. Algunas piezas se desmontan si se aplica excesiva fuerza, y están diseñadas para poder montarse de nuevo si esto ocurriera. Puede hacer falta la supervisión de un adulto para los niños más pequeños. Algumas peças foram concebidas para se soltarem quando for empregue uma força excessiva, podendo ser novamente encaixadas quando se separarem. No caso das crianças mais novas é necessária a supervisão por um adulto. Alcune parti sono fatte in modo da staccarsi se sottoposte a forza eccessiva e sono state studiate per essere riattaccate in caso di distacco. Per i bambini più piccoli può essere necessaria la presenza di un adulto. Sommige onderdelen kunnen losbreken als er te veel kracht wordt gebruikt; deze kunnen opnieuw bevestigd worden. Voor jonge kinderen adviseren wij toezicht van een volwassene. Vissa delar är tillverkade så att de lossar när de utsätts för stor kraft och kan sättas fast igen om de lossats. Det kan vara nödvändigt att hålla mindre barn under uppsikt. Visse dele er konstrueret til at falde af, hvis de udsættes for hårdhændet brug. Delene er designet til at kunne sættes på igen, hvis de falder af. Det kan være nødvendigt at holde mindre børn under opsyn af en voksen. Enkelte dele er konstrueret slik at de falder av ved tøff bruk. Dessom dette skjer, kan delene settes på igjen. For mindre barn kan det være nødvendig med tilsyn fra en voksen. Jotkin osat on suunniteltu irtoamaan, jos niihin kohdistetaan liikaa voimaa. Siinä tapauksessa ne pitää kiinnittää uudelleen. Nuorimmat lapset saattavat tarvita aikuisen valvontaa. Μερικά κομμάτια έχουν κατασκευαστεί έτσι ώστε να αποσπώνται όταν τους ασκήσουν υπερβολική δύναμη και έχουν σχεδιαστεί για να προσκολληθούν ξανά, αν οπότε αποσπαστούν. Η επίβλεψη των μικρότερων παιδιών από κάποιον ενήλικο είναι απαραίτητη. Niektóre części zaprojektowano tak, by odłączały się w przypadku użycia nadmiernej siły a następnie dały się ponownie przyłączać. Młodsze dzieci mogą wymagać nadzoru dorosłych. Bizonyos alkatrészek leválhatnak, ha túlzott erőnek vannak kitéve, ilyen esetben ezeket vissza kell illeszteni. A játékok használatát szülői felügyelet mellett ajánlott. Bazı parçalar, aşırı güç uygulandığında ayrılabilecek şekilde üretilmiş olup ayrıca durumuna tekrar takılabilecek şekilde tasarlanmıştır. Küçük çocuklar için yetişkin gözetimi gerekebilir. Niektóre součásti jsou vyrobeny tak, aby se při použití nadměrné síly odpojily a po odpojení se mohly znovu připojit. U malých dětí může být nezbytný dozor dospělých. Niektóre súčasti sú vyrobené tak, aby sa pri použití nadmernej sily odpojili a po odpojení sa dali opätovne pripojiť. U prípadne menších detí môže byť potrebný dozor dospelých osôb. Unele piese sunt făcute astfel încât să se desprindă în cazul aplicării unei forțe excesive și sunt proiectate pentru a fi reatasate dacă se desprind. Este posibil să fie necesară supravegherea unui adult în cazul copiilor mai mici. Някои части в процесе измененій могат отсоединяться если воздействовать на них излишней силой. В этом случае их нужно присоединить обратно. Использование игрушек маленькими детьми рекомендуется осуществлять под наблюдением взрослых. Някои части са направени да се отделият, ако бъде приложена прекомерна сила, и са проектирани да се закачат повторно след като бъдат отделени. За по-малките деца може да е необходимо наблюдение от възрастни. Neki dijelovi se mogu odvojiti kad se primijeni prevelika sila, ali su dizajnirani da se ponovno spoje ako dogodi odvajanje. Za malu djecu možda može biti potreban nadzor odraslih. Kai kurios dalys pagamintos taip, kad storiau raspaudus jos atsiskirtų, o atsiskyrusias dalis vėl būtų galima sujungti. Gal būt būtina suaugusiųjų priežiūra, jei žaidžia mažesni vaikai. Niekatere deli so narejeni tako, da ob uporabi pretirane sile odstopijo. Lahko jih ponovno sestavite. Pri mlajših otrocih je zaželen nadzor odraslih oseb. Delci jh moguće su odvojiti, ali ih moguće je sastaviti ponovno. Деякі діти можуть відокремитися при застосуванні до них надмірної сили, їх можна припаштувати по відокремленню. Маленькі діти мають бути під надглядом дорослих.

Manufactured under license from TOMY Company, Ltd. © 2016 Paramount Pictures Corporation. All rights reserved. © 2016 Hasbro. All rights reserved. Tous droits réservés. Hasbro SA, Rue Emile-Boéchat 31, 2800 Delémont CH. Hasbro Europe, 4 The Square, Stockley Park, Uxbridge, UB11 1ET, UK. Üretici Firma Bilgileri: Hasbro SA, Rue Emile-Boéchat 31, 2800 Delémont Suisse ☎ +41 324210800. Hasbro Oyuncak San. ve Tic. A.Ş. tarafından ithal edilmiştir. Burhaniye Mah. Abdullahaga Cad. No: 51/2 34676 Beylerbeyi Istanbul Türkiye ☎ +90 2164229010.

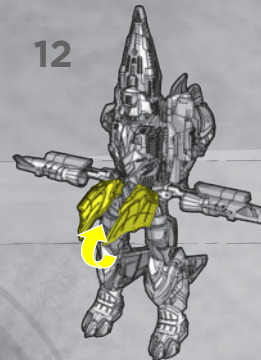

12

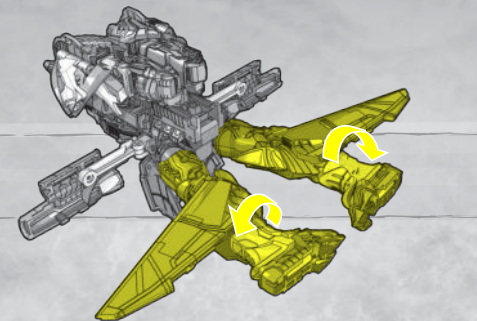

13

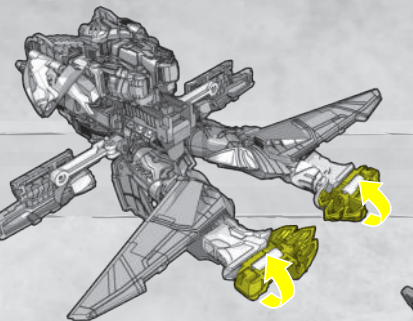

14

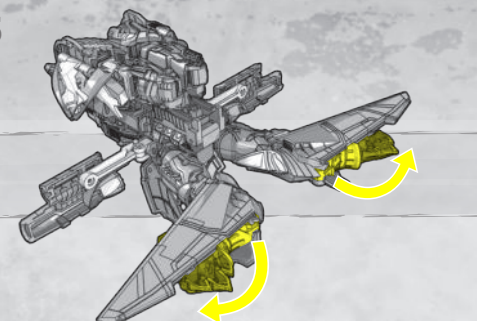

15

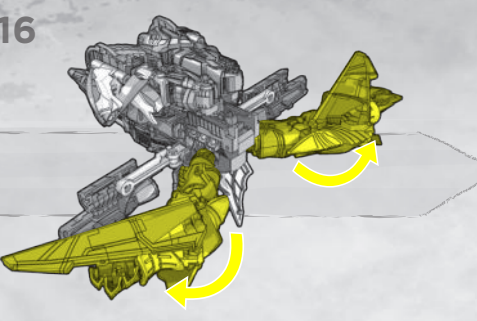

16

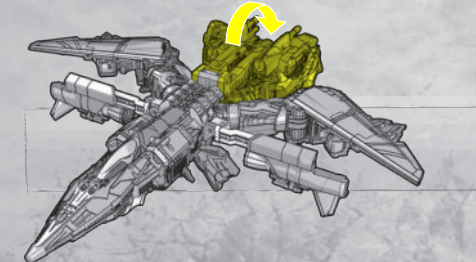

17

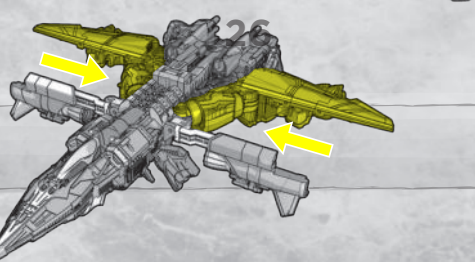

18

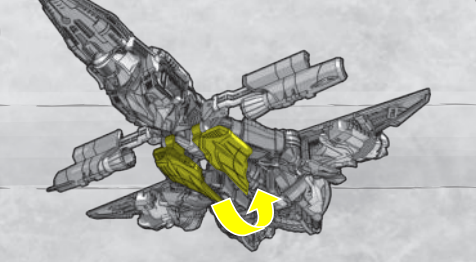

19

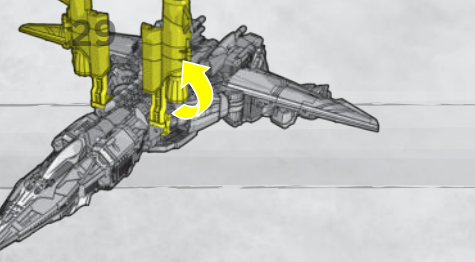

20

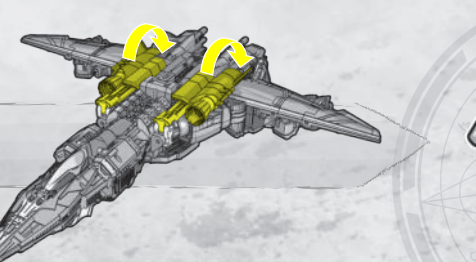

21

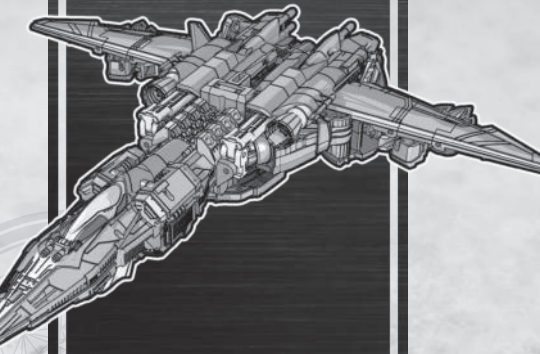

### AUTOBOT HOUND

- Additional figures each sold separately. Subject to availability.
- Chaque figurine supplémentaire est vendue séparément. Dans la limite des stocks disponibles.
- Zusätzliche Figuren sind jeweils separat erhältlich. Je nach Verfügbarkeit.
- Las figuras adicionales se venden por separado. Sujeto a disponibilidad.
- Figuras adicionais vendidas em separado. Sujeitas a disponibilidade.
- Altri personaggi venduti separatamente, secondo disponibilità.
- Extra figuren elk afzonderlijk verkrijgbaar. Naargelang de beschikbaarheid.
- Ytterligere figurer seljes separat. I mån av tilgjengelighet.
- Yderligere figurer selges separat. Kan være utsolgt.
- Ekstra figurer selges separat. Med forbehold om tilgjengelighet.
- Lisäahmot myydään kukin erikseen. Saatavuus voi vaihdella.
- Επιπλέον φιγούρες πωλούνται κάθε μία ξεχωριστά. Εξαρτάται από τη διαθεσιμότητα.
- Dodatkové figurky sa sprzedawane oddzielnie. W zależności od dostępności.
- A további játékgurák külön vásárolhatók meg. A készlet függvényében.
- Ek figurlerin her biri ayrı olarak satılır. Stoklarla sınırlıdır.
- Další figurky lze zakoupit samostatně. V závislosti na dostupnosti.
- Každá ďalšia figurka sa predáva zvlášť. Podľa dostupnosti.
- Alte figurine se vând fiecare separat. În limita disponibilității.
- Дополнительные фигурки продаются по отдельности. Уточняйте наличие.
- Всяка допълнителна фигурка се продава отделно. При наличност.
- Dodatne figurice prodaju se zasebno. Ovisno o raspoloživosti.
- Papildomas figūrēles parduodamos atskirai. Gali būti parduodama ne visur.
- Dodatne figure so naprodaj ločeno. Odvisno od razpoložljivosti.
- Додаткові фігурки продаються окремо. Можуть не бути в наявності.
- قِيَاع الأشكال الإضافية كل على حدة. رهن التوفر.

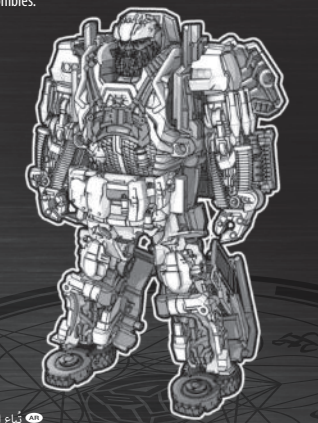

اعكس الخطوات للتغيير مرة أخرى

TRANSFORMERS



8+

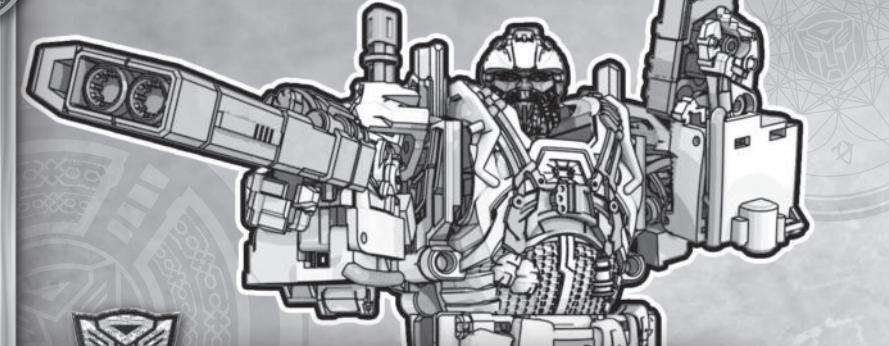

TRANSFORMERS



# AUTOBOT HOUND

## TRANSFORMERS THE LAST KNIGHT

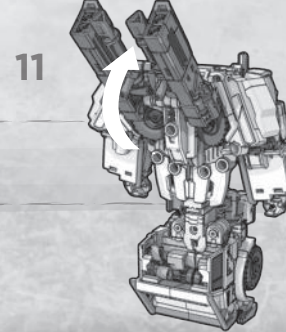
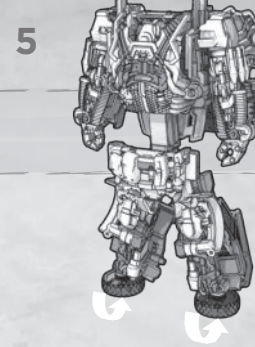
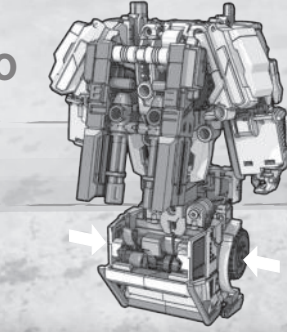
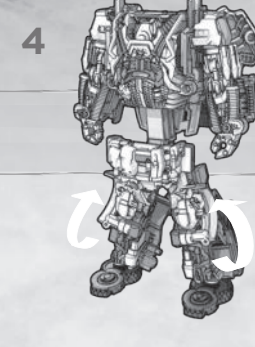
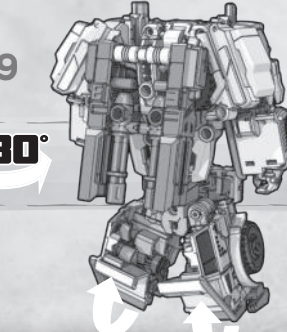
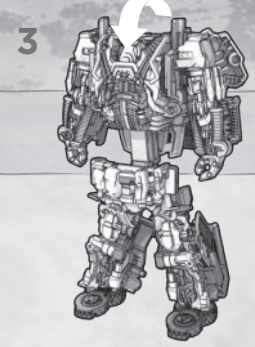
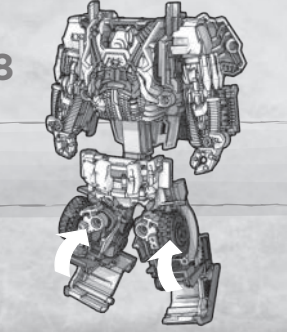
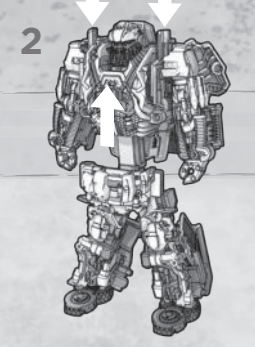
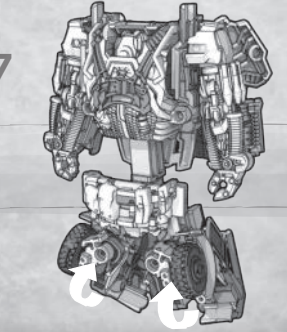
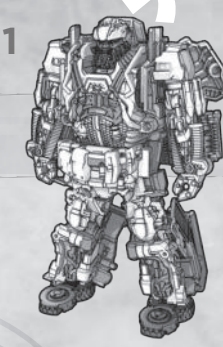
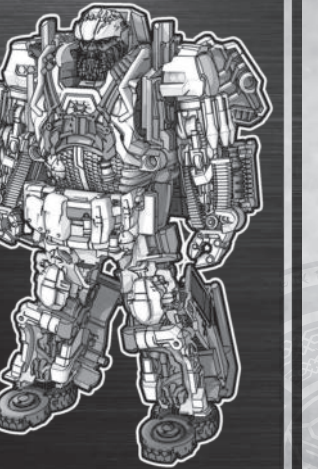

Reverse steps to change back. Effectuez les étapes en sens inverse pour revenir en arrière. Zur Rückverwandlung in umgekehrter Reihenfolge ausführen. Invierte el orden de los pasos para reconvertirlo. Inverte a ordem para reconvertê-lo. Inverti i passaggi per riconvertire. Volg de stappen in omgekeerde volgorde om terug te veranderen. Utför stegen i motsatt ordning för att ändra tillbaka. Udfør trinene i omvendt rækkefølge for at ændre tilbage. Muunna takaisin tekemällä sama päinvastaisessa järjestyksessä. Avströjre to βήματα για να το αλίσσετε ξανά. Wykonaj te kroki w odwrotnej kolejności, by zmienić z powrotem. Vissalaakäitähöz kövesd a lépéseket fordított sorrendben. Eski haline getirmek için adimlan tersten izleyin. Obratným postupem vrátíte do výchozí pozice. Pre zmenu naspäť obráťte sled krokov. Inversează pașii pentru a face transformarea inversă. Чтобы вернуть исходный вид, совершите действия в обратном порядке. Повторите кораке обратним редоследом како бисте vratili na staro. Noredamni gražinti atgal, atlikite veiksmus atvirkščia tvarka. Za spremembo nazaj ponovite korake v obratni smeri. Виконати в зворотному порядку, щоб повернути у вихідний стан. اعكس الخطوات للتغيير مرة أخرى.

Some parts are made to detach if excessive force is applied and are designed to be reattached if separation occurs. Adult supervision may be necessary for younger children. Certaines parties ont été conçues pour se détacher si une trop grande pression est appliquée. Si elles se séparent, vous pouvez les réattacher sans problème. La supervision d'un adulte peut être nécessaire avec les jeunes enfants. Einige Teile wurden so konstruiert, dass sie sich bei übermäßiger Kräfteinwirkung lösen. Diese können aber problemlos wieder angebracht werden. Bei jüngeren Kindern ist evtl. eine erwachsene Aufsichtsperson erforderlich. Algunas piezas se desmontan si se aplica excesiva fuerza, y están diseñadas para poder montarse de nuevo si esto ocurriera. Puede hacer falta la supervisión de un adulto para los niños más pequeños. Algumas peças foram concebidas para se soltarem quando for empregue uma força excessiva, podendo ser novamente encaixadas quando se separarem. No caso das crianças mais novas é necessária a supervisão por um adulto. Alcune parti sono fatte in modo da staccarsi se sottoposte a forza eccessiva e sono state studiate per essere riattaccate in caso di distacco. Per i bambini più piccoli può essere necessaria la presenza di un adulto. Sommige onderdelen kunnen losbreken als er te veel kracht wordt gebruikt; deze kunnen opnieuw bevestigd worden. Voor jonge kinderen adviseren wij toezicht van een volwassene. Vissa delar är tillverkade så att de lossnar när de utsätts för stor kraft och kan sättas fast igen om de lossats. Det kan vara nödvändigt att hålla mindre barn under uppsikt. Visse dele er konstruert til at falde af, hvis de udsættes for hårdhændet brug. Delene er designet til at kunne sættes på igen, hvis de falder af. Det kan være nødvendigt at holde mindre børn under opsyn af en voksen. Enkelte dele er konstruert slik at de faller av ved tøff bruk. Dersom dette skjer, kan delene settes på igjen. For mindre barn kan det være nødvendig med tilsyn fra en voksen. Jotkin osat on suunniteltu irtomaan, jos niihin kohdistetaan liikaa voimaa. Siinä tapauksessa ne pitää kiinnittää uudelleen. Nuorimmat lapset saattavat tarvita aikuisen valvontaa. Μερικὰ κομμάτια έχουν κατασκευαστεί έτσι ώστε να αποσπώνται όταν τους ασκηθείται μεγάλη δύναμη και έχουν σχεδιαστεί για να προσαρμόζονται ξανά, αν όπως αποσπαστούν. Η επίβλεψη των γονιών των μικρότερων παιδιών ενδέχεται να είναι απαραίτητη. Niektóre części zaprojektowano tak, by odłączały się w przypadku użycia nadmiernej siły a następnie dały się ponownie przyłączyć. Młodsze dzieci mogą wymagać nadzoru dorosłych. Bizonyos alkatrészek leválhatnak, ha túlsóronék vannak kitéve, ilyen esetben ezeket vissza kell illeszteni. A játékok használata során felügyelet mellett ajánlott. Bazı parçalar, aşırı güç uygulandığında ayrılacak şekilde üretilmiş olup aynıları durumunda tekrar takılabilirler. Küçük çocuklar için yetişkin gözetimi gerekebilir. Nektere součásti jsou vyrobeny tak, aby se při použití nadměrné síly odpojily a po odpojení se mohly znovu připojit. U malých dětí může být nezbytný dozor dospělých. Niektoré súčasti sú vyrobené tak, aby sa pri použití nadmernej sily odpojili a po oddelení sa dali oprätovne pripojiť. V prípade menších detí môže byť potrebný dozor dospelých osôb. Unele piese sunt făcute astfel încât să se desprindă în cazul aplicării unei forțe excesive și sunt proiectate pentru a fi reatasate dacă se desprind. Este posibil să fie necesară supravegherea unui adult în cazul copiilor mai mici. Некои делови се процесу измененија могу отсоделитијаси если воздржатијаси на них излишњем сили. В этом случае их нужно прикрепити повторно. Исползование игрушек маленькими детьми рекомендуется осуществлять под наблюдением взрослых. Некои делови се направени да се одвојат, ако биде приложена прекомерна сила, и са проектирани да се заката повторно след като бидат одделени. За по-малките деца може да е необходимо наблюдение от взрастен. Неки делови се могу одвојити кад се примитијаси превелика сила, али си дизајнирани да се поново споје ако се догоди одвајање. За малу децу то можда може бити потребан надзор одраслих. Kai kurios dalys pagamintos taip, kad stipriai paspaudus jos atsikirtų, o atskilusias dalis vėl būtų galima sujungti. Gal būt būtina suaugusiųjų priežiūra, jei žaidžia mažesni vaikai. Nekateri deli so narejeni tako, da ob uporabi pretirane sile odstopijo. Lahko jih ponovno sestavite. Pri mlajših otrocih je zaželen nadzor odraslih oseb. Delni delani skonstruirani tak, tako moguće vidokremljavati pri zastovovanju do njih nadmornoj sili, ti možna pripaštavati po vidokremljenju. Маленькі діти мають бути під наглядом дорослик. علی الرغم من انفصال بعض الأجزاء في حالة الضغط عليها بقوة المفرطة، إلا أنها مصممة بحيث يمكن تركيبها مرة أخرى في حالة انفصالها. قد يلزم الإشراف على الأطفال الصغار بواسطة أشخاص بالغين.

"Mercedes-Benz" and "Three pointed star in a ring" are trademarks of Daimler AG and used under license by Hasbro Inc. Manufactured under license from TOMY Company, Ltd. © 2016 Paramount Pictures Corporation. All rights reserved. © 2016 Hasbro. All rights reserved. Tous droits réservés. Hasbro SA, Rue Emile-Boéchat 31, 2800 Delémont CH. Hasbro Europe, 4 The Square, Stockley Park, Uxbridge, UB11 1ET, UK. Üretici Firma Bilgileri: Hasbro SA, Rue Emile-Boéchat 31, 2800 Delémont Isviçre ☎ +41 324210800. Hasbro Oyuncak San. ve Tic. A.Ş., tarafından ithal edilmiştir. Buhariye Mah. Abdullahağa Cad. No: 51/2 34676 Beylerbeyi İstanbul Türkiye ☎ +90 2164229010. TRANSFORMERS.COM 0417C2357E14C0891



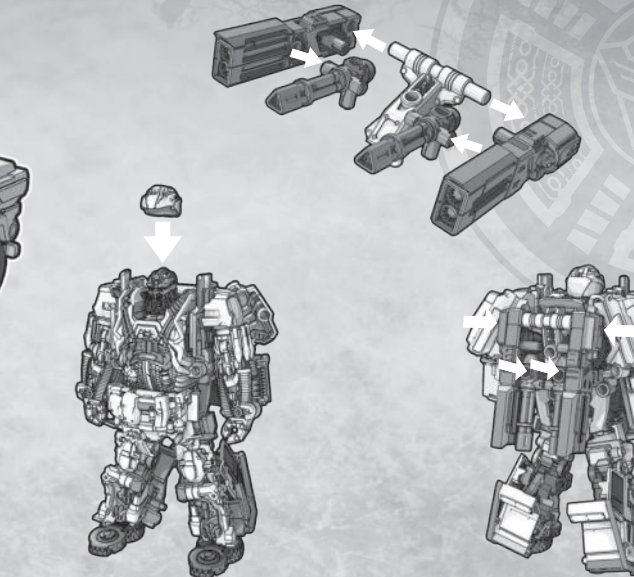
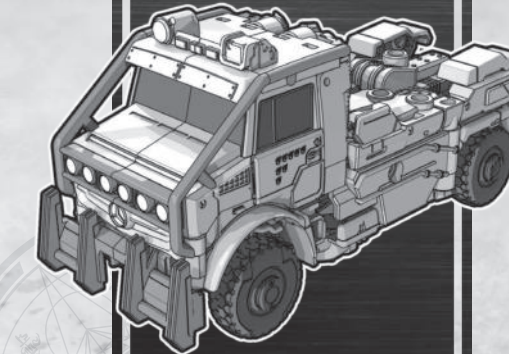
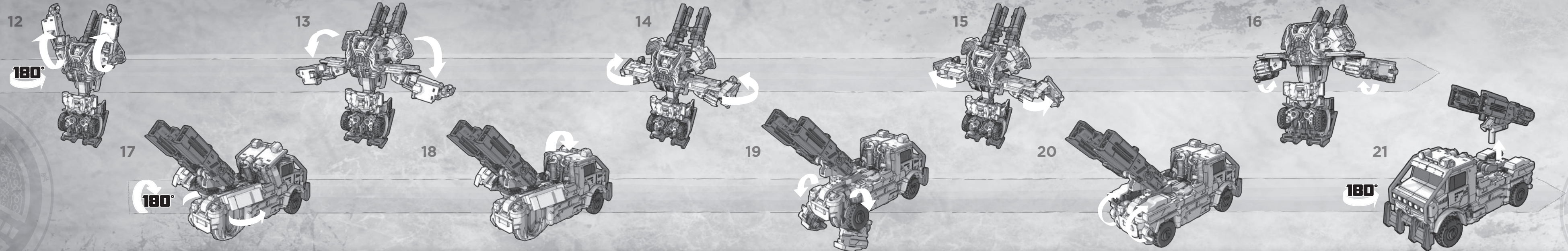

**TRANSFORMERS**

**MEGATRON**

- Additional figures each sold separately. Subject to availability.
- Chaque figurine supplémentaire est vendue séparément. Dans la limite des stocks disponibles.
- Zusätzliche Figuren sind jeweils separat erhältlich. Je nach Verfügbarkeit.
- Las figuras adicionales se venden por separado. Sujeto a disponibilidad.
- Figuras adicionais vendidas em separado. Sujeitas a disponibilidade.
- Altri personaggi venduti separatamente, secondo disponibilità.
- Extra figuren elk afzonderlijk verkrijgbaar. Naargelang de beschikbaarheid.
- Ytterligere figurer seljes separat. I mån av tilgjengelighet.
- Yderligere figurer sælges separat. Kan være utsolgt.
- Ekstra figurer selges separat. Med forbehold om tilgjengelighet.
- Lisäahmot myydään kukin erikseen. Saatavuus voi vaihdella.
- Επιπλέον φιγούρες πωλούνται κάθε μία ξεχωριστά. Εξαρτάται από τη διαθεσιμότητα.
- Dodatkové figurky sa sprzedawane oddzielnie. W zależności od dostępności.
- A további játékgurák külön vásárolhatók meg. A készlet függvényében.
- Ek figurlerin her biri ayrı olarak satılır. Stoklarla sınırlıdır.
- Další figurky lze zakoupit samostatně. V závislosti na dostupnosti.
- Každá ďalšia figurka sa predáva zvlášť. Podľa dostupnosti.
- Alte figurine se vând fiecare separat. În limita disponibilității.
- Дополнительные фигурки продаются по отдельности. Уточняйте наличие.
- Всяка допълнителна фигурка се продава отделно. При наличност.
- Dodatne figurice prodaju se zasebno. Ovisno o raspoloživosti.
- Papildomas figūrēles parduodamos atskirai. Gali būti parduodama ne visur.
- Dodatne figure so naprodaj ločeno. Odvisno od razpoložljivosti.
- Додаткові фігурки продаються окремо. Можуть не бути в наявності.

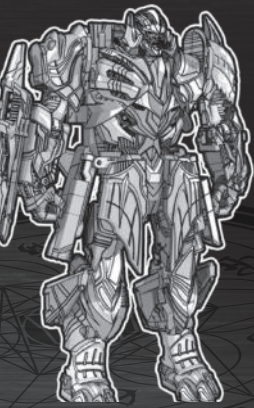

Reverse steps to change back. Effectue les étapes en sens inverse pour revenir en arrière. Zur Rückverwandlung in umgekehrter Reihenfolge ausführen. Invierte el orden de los pasos para reconvertirlo. Inverte a ordem para reconvertê-lo. Inverte i passaggi per riconvertire. Volg de stappen in omgekeerde volgorde om terug te veranderen. Utför stegen i motsatt ordning för att ändra tillbaka. Udfør trinene i omvendt rækkefølge for at ændre tilbage. Gjør omvendt for å endre tilbake. Muunna takaisin tekemällä sama päinvastaisessa järjestyksessä. Αντιστρέψτε τα βήματα για να το αλλάξετε ξανά. Wykonaj te kroki w odwrotnej kolejności, by zmienić z powrotem. Visszaalakításához kövesd a lépéseket fordított sorrendben. Eski haline getirmek için adımıları tersten izleyin. Obratnim postupem vratite do výchozí pozice. Pre zmenu naspráv' obrátte sled krokov. Inversează pașii pentru a face transformarea inversă. Чтoбы вернуть исходный вид, совершите действия в обратном порядке. Изпълнете стъпките наобратно за обратна промяна. Ponovite korake obratnim redoslijedom kako biste vratili na staro. Noredami gražinti atgal, atlikite veiksmus atvirkščia tvarka. Za spremembo pazaj ponovite korake v obratni smeri. Виконати в зворотному порядку, щоб повернути у вихідний стан.

عكس الخطوات للتغيير مرة أخرى.

بيع الأشكال الإضافية كل على حدة. رهن التوفر.