

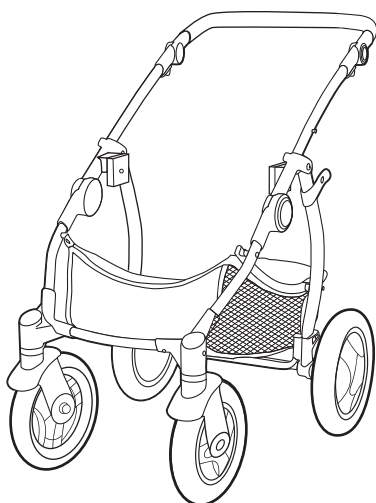

LEOTIE



USER GUIDE
РУКОВОДСТВО ПОЛЬЗОВАТЕЛЯ
НАША ΙΝΣΤΡΥΚΤΙΟΝ
FELHASZNÁLÓI ÚTMUTATÓ
NÁVOD K POUŽITÍ
PRÍRUČKA POUŽÍVATEĽA
ISTRUCȚIUNI DE UTILIZARE
KULLANIM KILAVUZU
הוראות הפעלה
دليل المستخدم
ΟΔΗΓΟΣ ΧΡΗΣΤΗ

EN

RU

UK

HU

CS

SK

RO

TR

HE

AR

EL

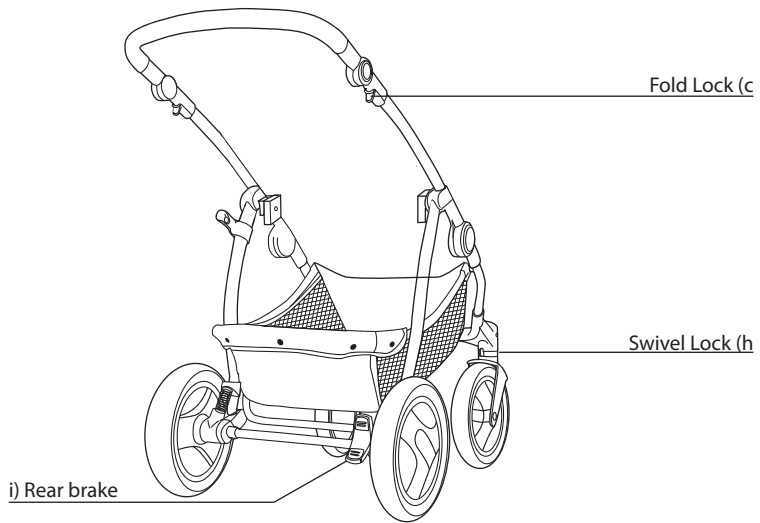
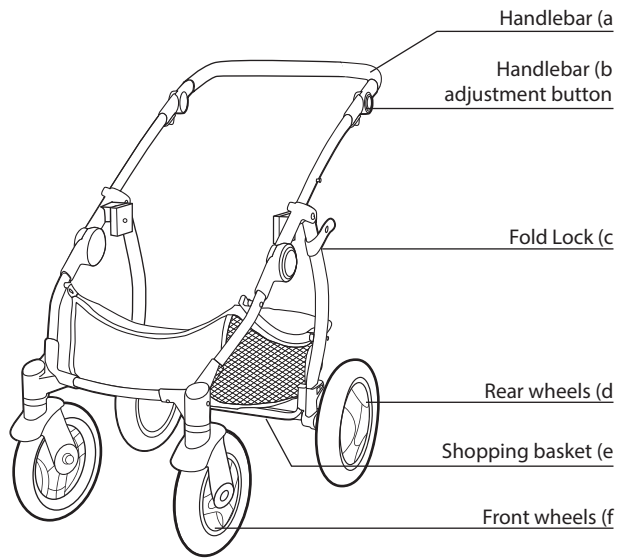

- a) Handlebar
- a) Рукоятка
- a) Рукоятка
- a) Tolókar
- a) Madlo
- a) Rukonäť
- a) Ghidon
- a) Kulp çubuğu

אידית (a)
العقود (a)

- a) Χειρολαβή

- b) Handlebar adjustment button
- b) Кнопка регулировки рукоятки
- b) Регулювальна кнопка рукоятки
- b) Tolókar beállító gomb
- b) Nastavovací tlačítko madla
- b) Nastavovacie tlačidlo rukoväti
- b) Buton de reglare a ghidonului
- b) Kulp çubuğu ayar düğmesi

לחצן כונון הידית (b)
زر ضبط العقود (b)

- b) Κουμπί ρύθμισης χειρολαβής

- c) Fold Lock
- c) Фиксатор для складывания
- c) Замок для складання
- c) Csukózár
- c) Aretace složení
- c) Zámok pre zloženie
- c) Sistem de blocare la pliere
- c) Katlama Kiliti

מנעול קיפול (c)
قفل الطي (c)

- c) Ασφάλιση αναδίπλωσης

- d) Rear wheels
- d) Задние колеса
- d) Задні колеса
- d) Hátsó kerekek
- d) Zadní kola
- d) Zadné kolieska
- d) Roți posterioare
- d) Arka tekerlekler

גלגלים אחוריים (d)
العجلات الخلفية (d)

- d) Πίσω τροχοί

- e) Shopping basket
- e) Корзина для покупок
- e) Кошик для покупок
- e) Bevásárló kosár
- e) Nákupný košík
- e) Nákupný košík
- e) Coș de cumpărături
- e) Alışveriş sepeti

סל קניות (e)
سلة التسوق (e)

- e) Καλάθι για ψώνια

- f) Front wheels
- f) Передние колеса
- f) Передні колеса
- f) Első kerekek
- f) Přední kola
- f) Predné kolieska
- f) Roți frontale
- f) Ön tekerlekler

גלגלים קדמיים (f)
العجلات الأمامية (f)

- f) Μπροστινοί τροχοί

- h) Swivel Lock
- h) Фиксатор поворота колеса
- h) Замок шарніра
- h) Bolyszózá
- h) Aretace natočení kol
- h) Zámok otáčania koliesok
- h) Blocaj antipivotare
- h) Döner Kilit

מנעול הסיבוב (h)
قفل المحور الدوار (h)

- h) Περιστρεφόμενη κλειδαριά

- i) Rear brake
- i) Задний тормоз
- i) Задне гальмо
- i) Hátsó fék
- i) Zadní brzda
- i) Zadná brzda
- i) Frâna posterioară
- i) Arka fren

מעצור אחורי (i)
الفرامل الخلفية (i)

- i) Πίσω φρένο

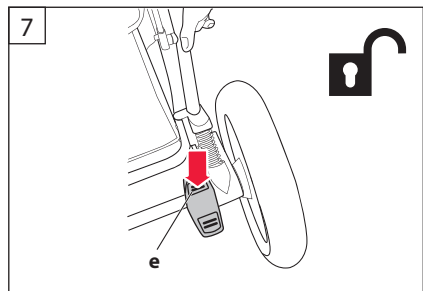
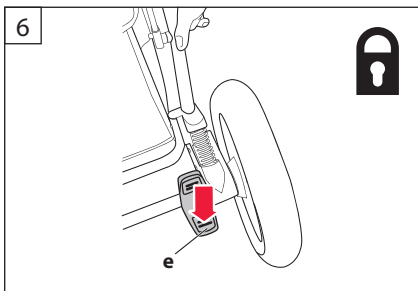
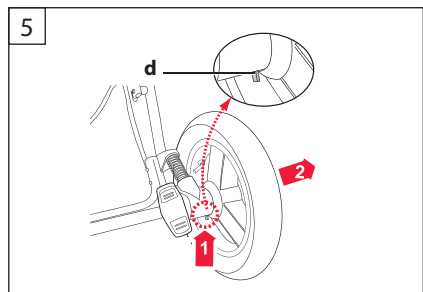
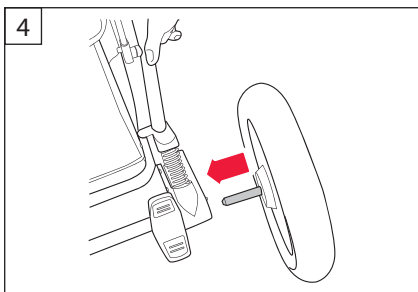
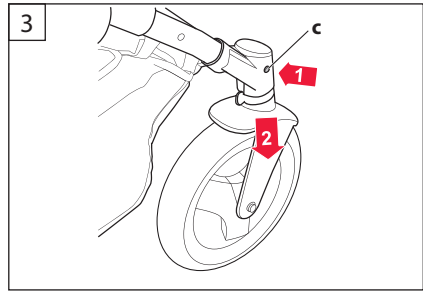
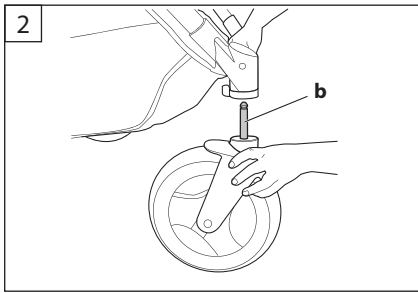
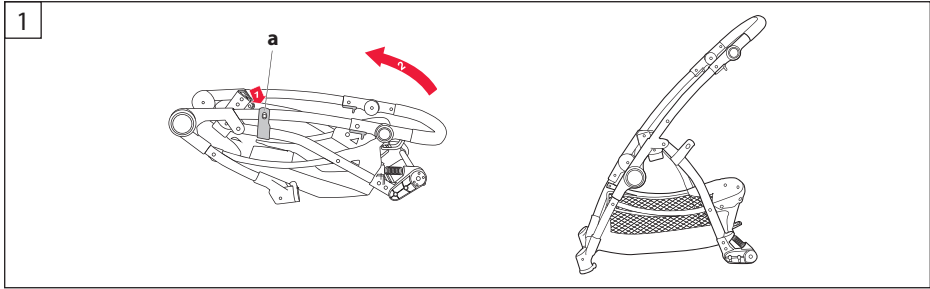

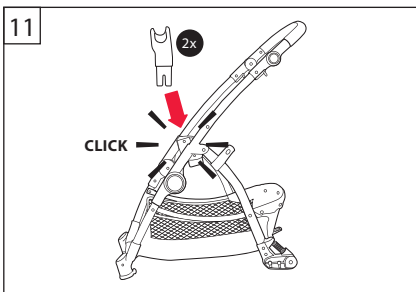
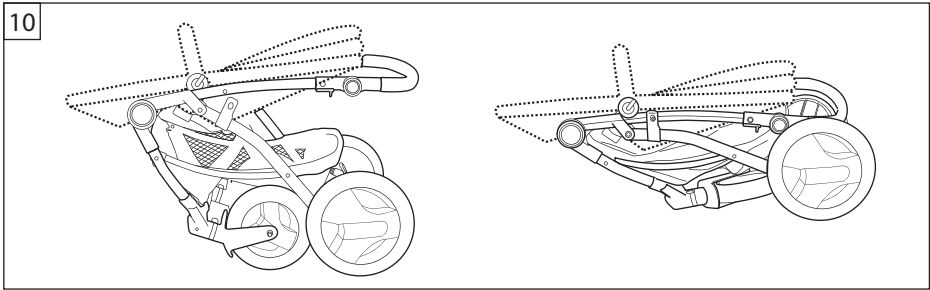
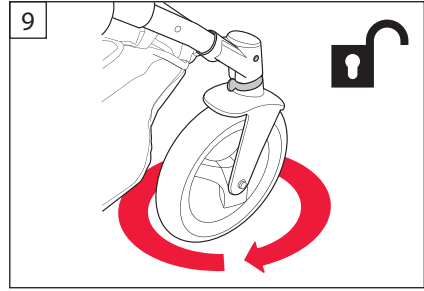
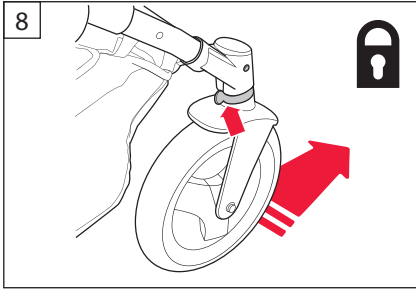

INSTRUCTIONS

- 1 Take the frame out of the box. Release the fold lock **a** and open the frame, lifting upwards by holding the handlebar. When you hear a clicking noise, the frame is assembled.
- 2 Take the front wheels out of the box. Place the wheel axle **b** into the fitting. The assembly is complete when you hear a clicking noise.
- 3 In order to release the wheel, press the quick release button **c** and take the wheel off.
- 4 Assembling the rear wheels: fit the rear wheels by pushing the wheel shafts into the fitting in the direction of the arrow. The clicking sound indicates that the assembly is complete.
- 5 To release, pull the button **d** upwards and pull the wheel out in the direction of the arrow.
- 6 To lock the rear wheels, press the lower part of the brake pedal **e** down.
- 7 To unlock, press the upper part of the pedal **e**.
- 8 Front wheels must be locked when in use on uneven ground. You can do so by using the wheel lock button.
- 9 For maximum manoeuvrability in the city, the wheels can swivel.
- 10 Before folding the buggy, make sure the seatunit is in a sitting position with the backrest in upright position. Then press the fold button to fold the buggy.
- 11 The adapter for branded carseats (Cybex Silver Aton, CBX Aton, Maxi-Cosi Cabrio Fix) marked with „R“ is placed on the right side of the frame, the adapter marked with „L“ is placed on the left side. You should hear a „click“ noise when installed correctly. Check that the adapter has been attached properly before you put the carseat on top.
If using car seat 0+ Shima you do not need the adapter from frame.

Important — Keep these instructions for future reference.

Compatible with PURE, LUX, FLEX, Carrycot, CYBEX Aton Silver, ATON & Maxi Cosi Cabrio Fix (using Adapter), SHIMA for BIMISI.

Warnings, safety instructions, maintenance, disposal and guarantee can be found in the warnings booklet.

ИНСТРУКЦИЯ

RU

- 1 Извлеките раму из коробки. Разблокируйте фиксатор для складывания **a** и разложите раму, подняв ее вверх и удерживая за рукоятку. Звук щелчка сигнализирует о том, что рама собрана.
- 2 Извлеките передние колеса из коробки. Поместите колесную ось **b** в крепление. Сборка завершена, когда Вы услышите звук щелчка.
- 3 Для того, чтобы отсоединить колесо, нажмите кнопку для быстрого съема **c** и снимите колесо.
- 4 Сборка задних колес: закрепите задние колеса, вставив оси колес в крепления в направлении стрелки. Звук щелчка свидетельствует о том, что сборка завершена.
- 5 Чтобы отсоединить, потяните кнопку **d** вверх и вытяните колесо в направлении стрелки.
- 6 Для блокировки задних колес нажмите вниз на нижнюю часть педали тормоза **e**.
- 7 Для разблокировки нажмите на верхнюю часть педали **e**.
- 8 Передние колеса должны быть заблокированы при использовании на неровной местности. Вы можете сделать это, воспользовавшись кнопкой блокировки колес.
- 9 Для обеспечения максимальной маневренности в городе колеса могут вращаться.
- 10 Перед тем, как складывать коляску, убедитесь в том, что блок сиденья находится в сидячем положении со спинкой в вертикальном положении. Затем нажмите на кнопку для складывания, чтобы сложить коляску.
- 11 Переходник для фирменных автокресел (Cybex Silver Aton, CBX Aton, Maxi-Cosi Cabrio Fix), отмеченный «R», размещается с правой стороны рамы, переходник, отмеченный «L», размещается с левой стороны. Если установка произведена верно, Вы должны услышать звук щелчка. Перед тем, как устанавливать автокресло наверх, проверьте, чтобы переходник был установлен правильно.
Если Вы используете автокресло 0+ Shima, Вам не нужен переходник с рамы.

Важная информация — Сохраняйте данную инструкцию на случай необходимости. Совместимо с PURE, LUX, FLEX, Carrycot, CYBEX Aton Silver, ATON & Maxi Cosi Cabrio Fix (с использованием переходника), SHIMA для BIMISI.

Предупреждения, инструкции по технике безопасности, техническому обслуживанию, утилизации и гарантию Вы найдете в брошюре с предупреждениями.

- 1 Витягніть раму з коробки. Відпустіть замок для складання **a** та розкрийте раму шляхом підйому рукоятки вгору. Коли ви почуєте клацання, це означає, що рама зібрана.
- 2 Витягніть передні колеса з коробки. Встановіть вісь колеса **b** в отвір кронштейну. Про закінчення складання свідчить чутне клацання.
- 3 Для звільнення колеса натисніть кнопку швидкого розчеплення **c** та зніміть колесо.
- 4 Складання задніх коліс: встановіть задні колеса, натиснувши вали коліс в бік кронштейну (у напрямку стрілки). Про закінчення складання свідчить клацання.
- 5 Для зняття колеса натисніть кнопку **d** вниз та витягніть колесо у напрямку стрілки.
- 6 Для гальмування задніх коліс натисніть вниз нижню частину педалі гальма **e**.
- 7 Для звільнення натисніть на верхню частину педалі **e**.
- 8 При користуванні візком на нерівній поверхні передні колеса повинні бути заблоковані. Ви можете зробити це з допомогою кнопки гальма колеса.
- 9 Для максимальної маневреності в місті колеса можуть повертатись вбік.
- 10 Перед складанням візка переконайтесь в тому, що пристрій для сидіння знаходиться в положенні сидіння, а спинка стоїть вертикально. Після цього натисніть кнопку для складання та складіть візок.
- 11 Адаптер для марочних сидінь (Cybex Silver Aton, CBX Aton, Maxi-Cosi Cabrio Fix), позначений „R“, встановлено з правого боку рами, а адаптер, позначений „L“ - з лівого боку. При правильному складанні ви почуєте клацання. Перш ніж встановити сидіння зверху, перевірте правильне положення адаптера. При використанні сидіння 0+ Shima вам не потрібен адаптер рами.

Важливо! Зберігайте цю інструкцію для майбутнього використання.

Сумісний з PURE, LUX, FLEX, Carrycot, CYBEX Aton Silver, ATON та Maxi Cosi Cabrio Fix (з адаптером), SHIMA для BIMISI.

Зосередження, вказівки з безпеки, технічного обслуговування, утилізації та гарантію можна знайти в буклеті з зосередженнями.

UTASÍTÁSOK

HU

- 1 Vegye ki a keretet a dobozból. Oldja ki az **a** csukózárát és nyissa szét a keretet úgy, hogy a tolokárnál fogva megemeli. A keret összeillesztése kész van, ha kattánót hangot hall.
- 2 Vegye ki az első kerekeket a dobozból. Helyezze a keréktengelyt **b** a csatlakozóba. A beszerelés akkor van kész, ha kattánót hangot hall.
- 3 A kerék kioldásához nyomja meg a **c** gyorskioldó gombot és vegye ki a kereket.
- 4 A hátsó kerekek beszerelése: a keréktengely csatlakozóba illesztésével helyezze be a hátsó kerekeket a nyíl irányában. A kattánót hang jelzi, hogy kész az összeillesztés.
- 5 A kioldáshoz húzza felfelé a **d** gombot és húzza ki a kereket a nyíl irányában.
- 6 A hátsó kerekek lezárásához nyomja le az **e** fékpedál alsó részét.
- 7 A kioldáshoz nyomja meg az **e**pedál felső részét.
- 8 Zárja le az első kerekeket, ha egyenetlen talajon közlekednek. Ezt a kerékszáró gomb segítségével teheti meg.
- 9 A városi forgalomban elérhető maximális irányíthatóság érdekében a kerekek bolygósíthatóak.
- 10 A kocsi összecukása előtt bizonyosodjon meg róla, hogy az ülőrész ülő helyzetben, függőleges pozícióban van. Ezután nyomja meg az összecukó gombot a kocsi összecukásához.
- 11 A márkás autósülések „R”-el jelölt (Cybex Silver Aton, CBX Aton, Maxi-Cosi Cabrio Fix) adaptere a keret jobb oldalára kerül, míg az „L”-el jelölt adapterek a bal oldalra kerülnek. Helyes beillesztés esetén kattánót hangot kell hallania. Ellenőrizze, hogy az adaptert helyesen csatlakoztatta-e, mielőtt rátenné az autósülést.
Amennyiben 0+ Shima autósülést használ, nem lesz szüksége az adapterre a keretről.

Fontos - Őrizz meg a jelen utasításokat későbbi használatra.

Kompatibilis a következőkkel: PURE, LUX, FLEX, Carrycot, CYBEX Aton Silver, ATON & Maxi Cosi Cabrio Fix (adapter használatával), BIMISI a SHIMA számára.

A figyelmeztetések és biztonsági utasítások, illetve a karbantartással, hulladékkezeléssel és garanciával kapcsolatos tudnivalók a biztonsági tájékoztatóban szerepelnek.

- 1 Vyměte z krabice rám. Uvolněte aretaci složení **a** a otevřete rám, směrem dopředu; přidržujte přitom madlo. Pokud uslyšíte zacvaknutí, je rám ve správné poloze.
- 2 Vyměte z krabice přední kola. Vložte hřídel kola **b** do připraveného otvoru. Pokud je montáž dokončena, uslyšíte zacvaknutí.
- 3 Pokud chcete kolo vyjmout, stiskněte tlačítko rychlého uvolnění **c** a kolo vyjměte.
- 4 Montáž zadních kol: umístěte zadní kola zatlačením nápravy do otvoru ve směru šipky. Cvaknutí znamená, že je montáž hotova.
- 5 Při uvolňování, vytáhněte tlačítko **d** směrem nahoru a kolečko vytáhněte ve směru šipky.
- 6 Chcete-li zablokovat zadní kola, stiskněte spodní část brzdového pedálu **e** směrem dozadu.
- 7 Pro odblokování, stiskněte horní část pedálu **e**.
- 8 Při používání kočárku na nerovném povrchu musejí být přední kola aretována. Můžete je zablokovat aretačním tlačítkem kol.
- 9 Z důvodu maximální ovladatelnosti ve městě, se kola mohou otáčet.
- 10 Před složením kočárku se ujistěte, že je sedadlo v poloze na sezení, a že je opěradlo ve vzpřímené poloze. Poté stiskněte aretační tlačítko pro složení kočárku.
- 11 Adaptér pro značkové sedačky do auta (Cybex Silver Aton, CBX Aton, Maxi-Cosi Cabrio Fix) s označením „R“ je umístěn na pravé straně rámu, adaptér s označením „L“ je umístěn na levé straně. Pokud je instalace provedena správně uslyšíte zacvaknutí. Před umístěním sedačky do auta zkontrolujte, zda byl adaptér správně připojen. Pokud používáte sedačku do auta 0+ Shima nepotřebujete používat na rám žádný adaptér.

Důležité upozornění - Uschovejte si tyto pokyny pro další použití.

Kompatibilní s PURE, LUX, FLEX, Carrycot, CYBEX Aton Silver, ATON & Maxi Cosi Cabrio Fix (s adaptérem), SHIMA pro BIMISI.

V informační brožurce naleznete varování, bezpečnostní pokyny, informace k údržbě, likvidaci a k záruce.

NÁVOD

SK

- 1 Vyberte rám z krabice. Uvoľnite zámok pre zloženie **a** a rozložte rám zdvihnutím nahor, pričom držte rukoväť. Keď budete počuť kliknutie, rám je rozložený.
- 2 Vyberte predné kolieska z krabice. Nasadte nápravu s kolieskami **b** do úchyty. Montáž je dokončená, keď bude počuť kliknutie.
- 3 Pre uvoľnenie kolieska stlačte tlačidlo pre rýchle uvoľnenie **c** a vyberte koliesko.
- 4 Montáž zadných koliesok: Nasadte zadné kolieska tak, že zatlačíte hriadele koliesok do otvoru v smere šípky. Kliknutie signalizuje, že montáž je dokončená.
- 5 Pre uvoľnenie potiahnite tlačidlo **d** nahor a koliesko vytiahnite v smere šípky.
- 6 Pre zablokovanie zadných koliesok zatlačte na spodnú časť brzdového pedálu **e** nadol.
- 7 Pre odblokovanie zatlačte na hornú časť pedálu **e**.
- 8 Predné kolieska musia byť zablokované, ak prechádzate po nerovnom povrchu. Môžete to urobiť pomocou blokovacieho zámku koliesok.
- 9 Pre maximálnu manévrovateľnosť v meste sa kolieska dajú otáčať.
- 10 Pred zložením kočíka sa ubezpečte, že sedačka je v sedacej polohe s opierkou chrbta vo vzpriamenej polohe. Pre zloženie kočíka potom stlačte tlačidlo pre zloženie.
- 11 Adaptér pre značkové sedačky (Cybex Silver Aton, CBX Aton, Maxi-Cosi Cabrio Fix) označený s „R“ je umiestnený na pravej strane rámu, adaptér označený s „L“ je umiestnený na ľavej strane. Pri správnej montáži budete počuť „kliknutie“. Skôr ako detskú autosedačku položíte na vrch, skontrolujte, či bol adaptér správne upevnený. Ak používate autosedačku 0+ Shima, nepotrebuje adaptér z rámu.

Dôležité – Uchovajte tento návod pre budúce použitie.

Kompatibilné s PURE, LUX, FLEX, Carrycot, CYBEX Aton Silver, ATON & Maxi Cosi Cabrio Fix (s použitím adaptéra), SHIMA pre BIMISI.

Varovania, bezpečnostné pokyny, údržbu, likvidáciu a záruku nájdete v návode na použitie.

INSTRUCȚIUNI

- 1 Scoateți cadrul din ambalaj. Eliberați sistemul de blocare la pliere **a** și deschideți cadrul prin ridicarea acestuia ținându-l de ghidon. Cadrul este asamblat atunci când se aude un sunet de fixare.
- 2 Scoateți roțile frontale din ambalaj. Introduceți axul roții **b** în dispozitivul de fixare. Ansamblul este complet atunci când se aude un sunet de fixare.
- 3 Pentru eliberarea roții apăsați butonul de eliberare rapidă **c** și scoateți roata.
- 4 Asamblarea roților posterioare: fixați roțile posterioare prin împingerea arborilor roților în dispozitivul de fixare în direcția săgeții. Ansamblul este complet atunci când se aude un sunet de fixare.
- 5 Pentru eliberare trageți butonul **d** în sus și extrageți roata în direcția săgeții.
- 6 Pentru blocarea roților posterioare apăsați partea inferioară a pedalei de frână **e**.
- 7 Pentru deblocare apăsați partea superioară a pedalei **e**.
- 8 Roțile frontale trebuie să fie blocate la utilizarea pe teren neuniform. În acest scop se va utiliza butonul de blocare a roților.
- 9 Manevrabilitatea maximă în oraș poate fi asigurată prin pivotarea roților.
- 10 Înaintea plierii căruciorului asigurați-vă că unitatea de așezare se află în poziție de așezare, cu spătarul ridicat. Apoi apăsați butonul de pliere pentru a plia căruciorul.
- 11 Adaptorul pentru scaunele auto de marcă (Cybex Silver Aton, CBX Aton, Maxi-Cosi Cabrio Fix), marcat cu „R” este amplasat în dreapta cadrului, iar adaptorul marcat cu „L” este amplasat în partea stângă. La instalarea corectă se va auzi un sunet de fixare. Verificați dacă adaptorul este fixat corect înainte de a așeza scaunul auto deasupra.
În cazul utilizării scaunului auto 0+ Shima nu este necesar adaptorul de la cadru.

Important — Păstrați aceste instrucțiuni pentru consultarea ulterioară.

Compatibil cu PURE, LUX, FLEX, Carrycot, CYBEX Aton Silver, ATON & Maxi Cosi Cabrio Fix (cu adaptor), SHIMA pentru BIMISI.

Avertizările, instrucțiunile de siguranță, întreținerea, eliminarea și garanția pot fi consultate în broșura cu avertizări.

TALIMATLAR

TR

- 1 Gövdeyi kutudan çıkarın. Katlama kilidini **a** açın ve kulp çubuğunu tutup yukarı çekerek, gövdeyi açın. Klik sesini duyduğunuzda, gövde kurulmuş olacaktır.
- 2 Ön tekerlekleri kutudan çıkarın. Tekerlek aksını **b** bağlantı elemanına yerleştirin. Klik sesini duyduğunuzda, montaj tamamlanmış demektir.
- 3 Tekerleği çıkarmak için hızlı çıkarma düğmesine basın **c** ve tekerleği çıkarın.
- 4 Arka tekerlekleri monte etme: tekerlek millerini bağlantı elemanına doğru ok yönünde iterek arka tekerlekleri oturtun. Klik sesi montajın tamamlandığını belirtir.
- 5 Çıkarmak için, düğmeyi **d** yukarı çekin ve tekerleği ok yönünde dışarıya doğru çekin.
- 6 Arka tekerlekleri kilitlemek için, fren pedalının alt tarafına **e** aşağıya doğru basın.
- 7 Kilidi açmak için, pedalın üst tarafına **e** basın.
- 8 Düz olmayan zeminde kullanıldığında, ön tekerlekler kilitli olmalıdır. Bunun için de tekerlek kilidi düğmesini kullanabilirsiniz.
- 9 Şehirde maksimum manevra sağlama amacıyla, tekerlekler dönebilir.
- 10 Bebek arabasını katlamadan önce, koltuk ünitesinin oturma pozisyonunda ve arkalığın dik konumunda olduğundan emin olun. Ardından, bebek arabasını katlamak için katlama düğmesine basın.
- 11 Markalı araba koltuklarına yönelik (Cybex silver Aton, CBX Aton, Maxi-Cosi Cabrio Fix) „R“ işaretli adaptör gövdenin sağ tarafında, „L“ işaretli adaptör gövdenin sol tarafında yer alır. Doğru şekilde kurulduğunda bir „klik“ sesi duymalısınız. Araba koltuğunu üste koymadan önce adaptörün doğru şekilde takıldığını kontrol edin.
0+ Shima araba koltuğunu kullanıyorsanız, gövdede adaptöre ihtiyacınız olmaz.

Önemli— Bu talimatları ileride başvurmak üzere saklayın.

PURE, LUX, FLEX, Carrycot, CYBEX Aton Silver, ATON, Maxi Cosi Cabrio Fix (adaptör ile) ve BIMISI modeline uygun SHIMA ile uyumludur.

Uyarılar, güvenlik talimatları, muhafaza, elden çıkarma ve garanti bilgileri uyarılar kitapçığında bulunabilir.

- 1 הוצא את המסגרת מהקופסה. שחרר את מנעול הקיפול a ופתח את המסגרת, הרם למעלה תוך החזקת הידית. לאחר שמיעת קליק, המסגרת תהיה מורכבת.
- 2 הוצא את הגלגלים מהקופסה. הכנס את ציר הגלגל b לתושבת. ההרכבה הסתיימה לאחר שמיעת קליק.
- 3 כדי לשחרר את הגלגל, לחץ על לחצן השחרור המהיר c והסר את הגלגל.
- 4 הרכבת הגלגלים האחוריים: הרכב את הגלגלים ע"י דחיפת צירי הגלגלים על התושבת בכיוון החץ. צליל הקליק יציין שההרכבה הסתיימה.
- 5 לשחרור, משוך את הלחצן d כלפי מעלה ומשוך את הגלגל החוצה בכיוון החץ.
- 6 לנעילת הגלגלים האחוריים, לחץ על החלק התחתון של דוושת המעצור e כלפי מטה.
- 7 לשחרור, לחץ על החלק העליון של הדוושה e.
- 8 הגלגלים הקדמיים חייבים להינעל בשימוש על קרקע לא ישרה. ניתן לעשות זאת ע"י לחצן נעילת הגלגל.
- 9 הגלגלים יוכלו להסתובב לקבלת יכולת תמרון מקסימלית בעיר.
- 10 לפני קיפול הטיולון, ודא שיחידת המושב במצב ישיבה כאשר משענת הגב במצב זקוף. לחץ אז את לחצן הקיפול לקיפול הטיולון.
- 11 המתאם לסלקלים של מותגים (Cybex Silver Aton, CBX Aton, Maxi-Cosi Cabrio Fix) המסומנים ב-"R" ממוקם בצד הימני של המסגרת, המתאם המסומן ב-"L" ממוקם בצד שמאל. יש לשמוע "קליק" כאשר ההתקנה נכונה. בדוק כדי לוודא שהמתאם חובר נכון לפני שתניח את הסלקל עליו. אם משתמשים בסלקל Shima 0+ אין צורך במתאם למסגרת.

חשוב - שמור על הוראות הפעלה האלה לצורך שימוש בעתיד.
 תואם ל**PURE, LUX, FLEX, Carrycot, CYBEX Aton Silver, ATON & Maxi Cosi Cabrio Fix** (עם מתאם), **SHIMA** עבור **BIMISI**.
 ניתן למצוא את האזהרות, הוראות הבטיחות, התחזוקה, ההשלכה לאשפה והאחריות בחוברת האזהרות.

التعليمات

- 1 أخرج الهيكل خارج الصندوق. قم بتحرير قفل الطي أ وافتح الهيكل بالرفع لأعلى عن طريق عقد المقود. عند سماع صوت نقرة، فقد تم تجميع الهيكل.
- 2 أخرج العجلات الأمامية من الصندوق. أدخل محور العجلة ب داخل التجهيزة. يكتمل التجميع عند سماع صوت نقرة.
- 3 من أجل تحرير العجلة، اضغط على زر التحرير السريع ج وأخرج العجلة.
- 4 تجميع العجلات الخلفية: قم بتثبيت العجلات الخلفية عن طريق دفع أعمدة العجلة داخل التجهيزة في اتجاه السهم. يشير صوت النقرة إلى اكتمال التجميع.
- 5 لتحرير، اسحب الزر د لأعلى واسحب العجلة للخارج في اتجاه السهم.
- 6 لتقل العجلات الخلفية، اضغط على الجزء السفلي لدواسة الفرامل ه لأسفل.
- 7 لإلغاء القفل، اضغط على الجزء العلوي للدواسة ز.
- 8 يجب قفل العجلات الأمامية عند الاستخدام على أرض غير مستوية. يمكنك القيام بذلك باستخدام زر قفل العجلة.
- 9 للحصول على أقصى قدر من المناورة داخل المدينة، يمكن للعجلات أن تدور.
- 10 قبل طي العربة، تأكد من أن وحدة المقعد في وضع الجلوس مع كون مسند الظهر في الوضع المستقيم. ثم اضغط على زر الطي لطي العربة.
- 11 يتم وضع مهايئ مقاعد السيارة الخاصة بالأطفال ذات العلامات التجارية (Cybex Silver Aton، CBX Aton، Maxi-Co) و (si Cabrio Fix) والمميزة بعلامة "R" على الجانب الأيمن من الهيكل، ويتم وضع المهايئ المميز بعلامة "L" على الجانب الأيسر. ينبغي أن تسمع صوت "نقرة" عند تثبيتها بشكل صحيح. تحقق من إرفاق المهايئ بشكل صحيح قبل وضع مقعد السيارة الخاص بالأطفال على الجزء العلوي. عند استخدام مقعد السيارة الخاص بالأطفال Shima 0+ فلن تحتاج إلى المهايئ من الهيكل.

هام - احتفظ بهذه التعليمات للرجوع إليها في المستقبل.

متوافق مع PURE، LUX، FLEX، Carrycot، CYBEX Aton Silver، ATON & Maxi Cosi Cabrio Fix (باستخدام مهايئ)، SHIMA for BIMISI.

يمكن العثور على التحذيرات والتعليمات السلامة والصيانة والتخلص من المنتج والضمان في كتيب التحذيرات.

- 1 Βγάλτε το πλαίσιο από το κουτί. Αποδεσμεύστε την ασφάλιση αναδίπλωσης **a** και ανοίξτε το πλαίσιο, σηκώνοντας προς τα επάνω και κρατώντας τη χειρολαβή. Όταν ακούσετε έναν ήχο κλικ, το πλαίσιο έχει συναρμολογηθεί.
- 2 Βγάλτε τους μπροστινούς τροχούς από το κουτί. Τοποθετήστε τον άξονα τροχού **b** μέσα στο εξάρτημα. Η συναρμολόγηση έχει ολοκληρωθεί όταν ακούσετε έναν ήχο κλικ.
- 3 Για να αποδεσμεύσετε τον τροχό, πιέστε το κουμπί γρήγορης αποδέσμευσης **c** και αφαιρέστε τον τροχό.
- 4 Συναρμολόγηση των πίσω τροχών: τοποθετήστε τους πίσω τροχούς ωθώντας τους άξονες τροχών μέσα στο εξάρτημα στην κατεύθυνση του βέλους. Ο ήχος κλικ υποδηλώνει ότι η συναρμολόγηση έχει ολοκληρωθεί.
- 5 Για την αποδέσμευση, τραβήξτε επάνω το κουμπί **d** και βγάλτε έξω τον τροχό στην κατεύθυνση του βέλους.
- 6 Για να κλειδώσετε τους πίσω τροχούς, πιέστε το κάτω τμήμα του πεντάλ φρένου **e** προς τα κάτω.
- 7 Για το ξεκλείδωμα, πιέστε το επάνω τμήμα του πεντάλ **e**.
- 8 Οι μπροστινοί τροχοί πρέπει να είναι κλειδωμένοι όταν γίνεται χρήση σε ανώμαλο έδαφος. Αυτό γίνεται χρησιμοποιώντας το κουμπί κλειδώματος τροχού.
- 9 Για μέγιστη ικανότητα ελιγμών στην πόλη, οι τροχοί περιστρέφονται.
- 10 Προτού διπλώσετε το καροτσάκι, εξασφαλίστε ότι η μονάδα καθίσματος βρίσκεται σε θέση καθίσματος με την πλάτη σε όρθια θέση. Κατόπιν πιέστε το κουμπί αναδίπλωσης για να διπλώσετε το καροτσάκι.
- 11 Ο αντάπτορας για επώνυμα καθίσματα αυτοκινήτου (Cybex Silver Aton, CBX Aton, Maxi-Cosi Cabrio Fix) με τη σήμανση «R» βρίσκεται στη δεξιά πλευρά του πλαισίου, ο αντάπτορας με τη σήμανση «L» βρίσκεται στην αριστερή πλευρά. Πρέπει να ακούσετε έναν ήχο «κλικ» όταν γίνει σωστά η εγκατάσταση. Βεβαιωθείτε ότι ο αντάπτορας έχει προσαρτηθεί σωστά προτού τοποθετήσετε το κάθισμα αυτοκινήτου στο επάνω μέρος.
Εάν χρησιμοποιείτε ένα κάθισμα αυτοκινήτου 0+ Shima, δεν χρειάζεστε τον αντάπτορα του πλαισίου.

Σημαντικό — Φυλάτε τις παρούσες οδηγίες για μελλοντική αναφορά.

Συμβατό με PURE, LUX, FLEX, Carrycot, CYBEX Aton Silver, ATON & Maxi Cosi Cabrio Fix (με τη χρήση αντάπτορα), SHIMA για BIMISI.

Οι προειδοποιήσεις, οι οδηγίες ασφάλειας, συντήρησης, απόρριψης και η εγγύηση βρίσκονται στο βιβλιαράκι προειδοποιήσεων.





CYBEX GMBH
RIEDINGERSTR. 18
95448 BAYREUTH
GERMANY



Flex-Seatunit

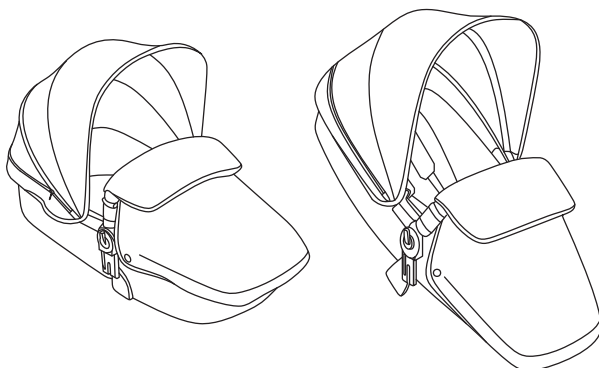

USER GUIDE
РУКОВОДСТВО ПОЛЬЗОВАТЕЛЯ
ІНСТРУКЦІЯ З КОРИСТУВАННЯ
FELHASZNÁLÓI ÚTMUTATÓ
NÁVOD K POUŽITÍ
PRÍRUČKA POUŽIVATEĽA
INSTRUCȚIUNI DE UTILIZARE
KULLANIM KILAVUZU
הוראות הפעלה
دليل المستخدم
ΟΔΗΓΟΣ ΧΡΗΣΤΗ

EN	RU	UA	HU	CZ	SK	RO	TR	HE	AR	EL
----	----	----	----	----	----	----	----	----	----	----

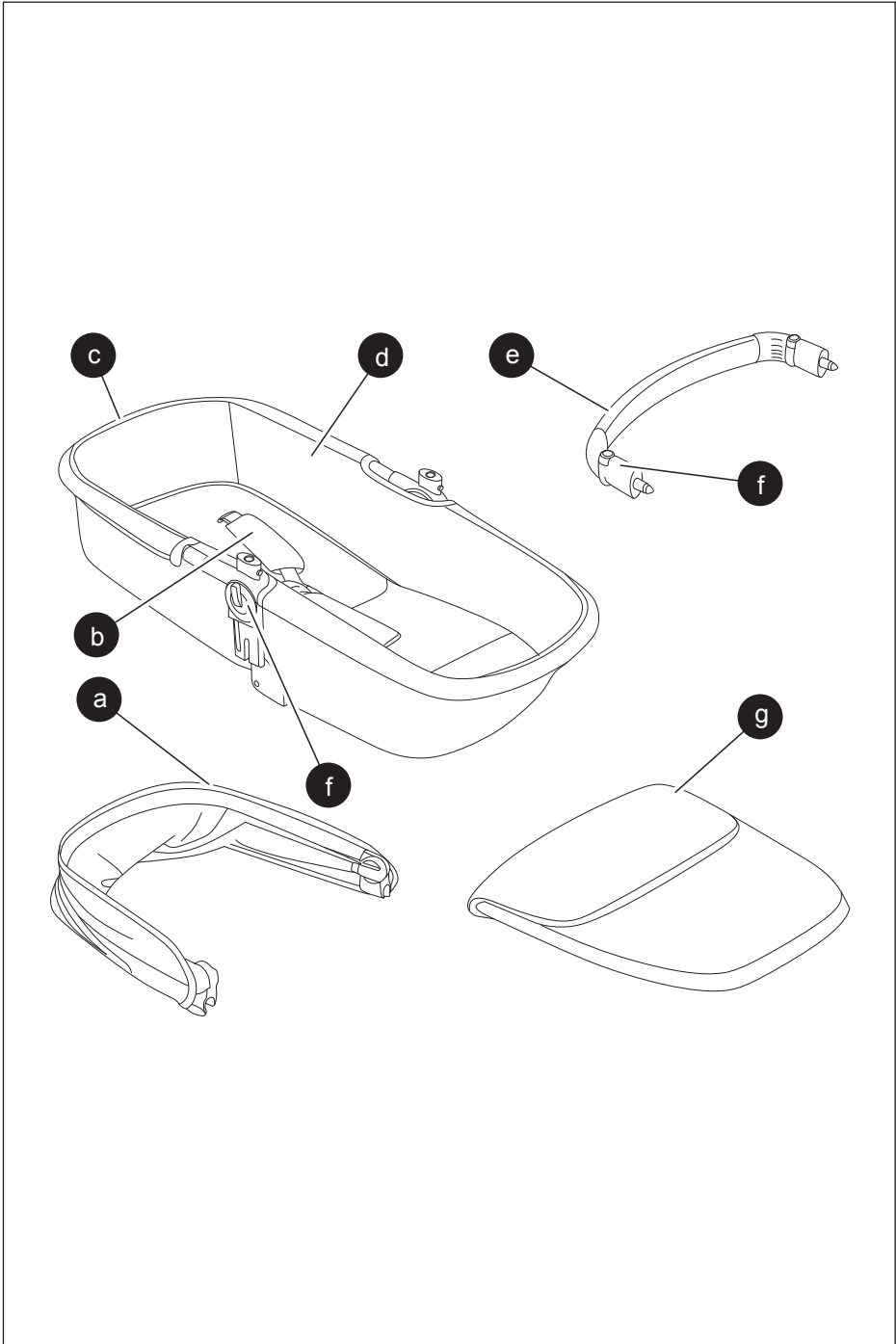

- a) Canopy
- a) Накидка
- a) Капюшон
- a) Kupolás tető
- a) Stříška
- a) Strieška
- a) Copertină
- a) Tente

חופה (a)
المظلة (a)

a) Koukoula

- b) Shoulderpad
- b) Наплечник
- b) Плечові ремені
- b) Vállpárna
- b) Polstrování ramen
- b) Ramenná vypchávká
- b) Protecție pentru umeri
- b) Omuz pedi

ריפוד הכתפיים (b)
بطانة الكتف (b)

b) Μαλακό τμήμα ώμου

- c) Seat Unit adjustment button
- c) Кнопка регулировки сиденья
- c) Кнопка регулювання сидіння
- c) Ülésbeállító gomb
- c) Nastavovací tlačítko sedačky
- c) Nastavovacie tlačidlo sedačky
- c) Buton de reglare a unității scaunului
- c) Koltuk ünitesi ayarlama düğmesi

לחצן לכוונן יחידת המושב (c)
زر ضبط وحدة المقعد (c)

c) Κουμπί ρύθμισης μονάδας καθίσματος

- d) Seatunit/ prambody
- d) Сиденье/люлька
- d) Сидіння/люлька
- d) Sportrész/ mőzeskosár
- d) Sedadlo/ korba
- d) Sedačka/prenosná vanička
- d) Unitatea scaunului/corpul căruciorului
- d) Koltuk ünitesi/ prambody

יחידת המושב/ גוף הטיולון (d)
وحدة المقعد/ هيكل عربة الأطفال (d)

d) Μονάδα καθίσματος/Κυρίως σώμα καροτσιού

- e) Bumperbar
- e) Поручень
- e) Обмежувальний поручень
- e) Karfa
- e) Podnos
- e) Madlo
- e) Bară de protecție
- e) Tampon çubuğu

פגוש (e)
القضيب ممتص الصدمات (e)

e) Μπάρα διάταξης προστασίας

- f) Release button
- f) Кнопка для отсоединения
- f) Кнопка фиксатора
- f) Kioldó gomb
- f) Tlačítko pro uvolnění
- f) Uvolňovacie tlačidlo
- f) Buton de eliberare
- f) Çıkarma düğmesi

לחצן שחרור (f)
زر الإعتاق (f)

f) Κουμπί αποδέμευσης

- g) Apron
- g) Накидка для ног
- g) Фартух
- g) Lábzsák
- g) Pokrývka
- g) Fusak
- g) Apărătoare
- g) Önlük

גילון (g)
منزر (g)

g) Ποδιά

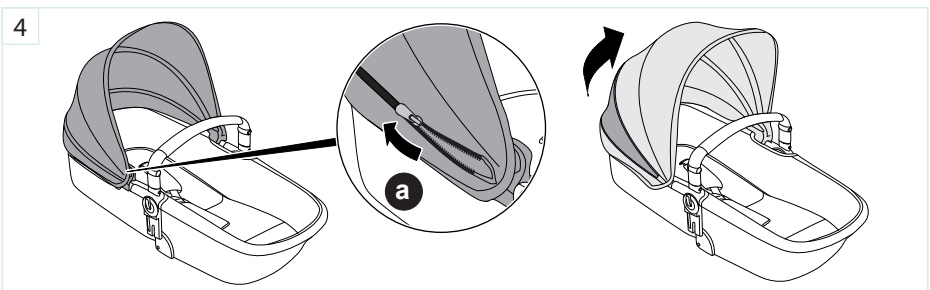
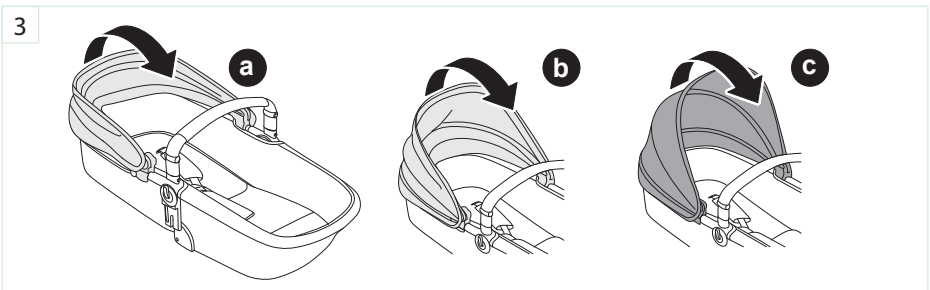
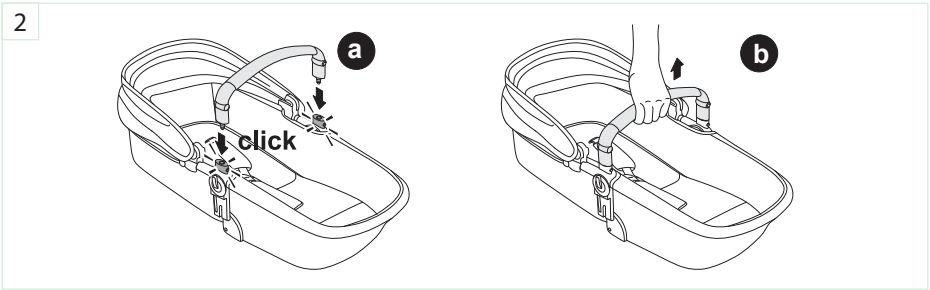
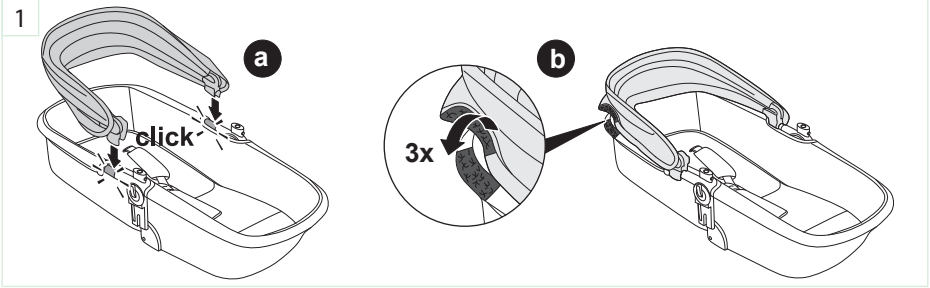

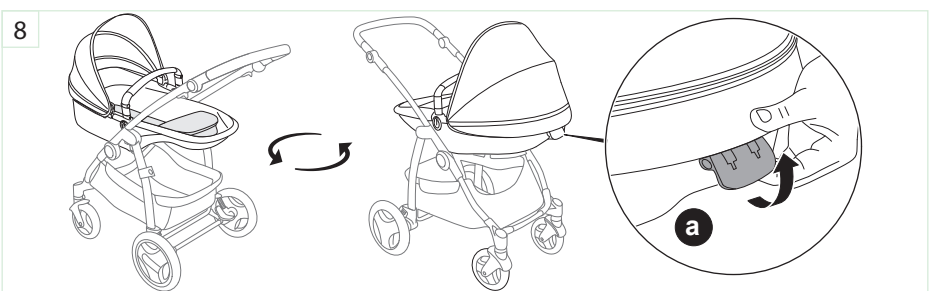
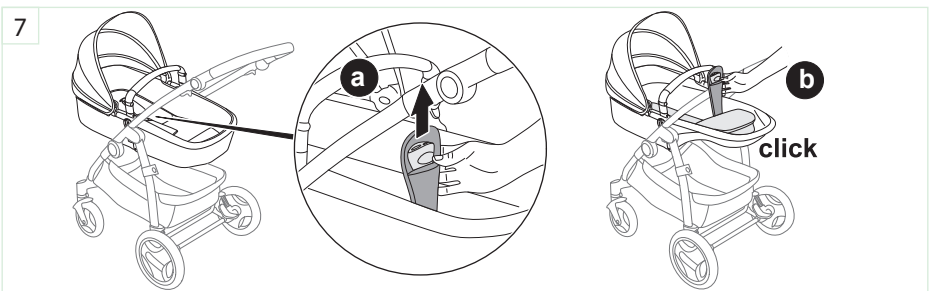
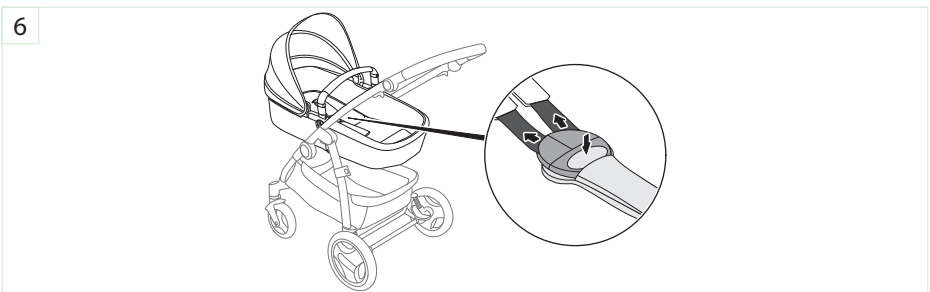

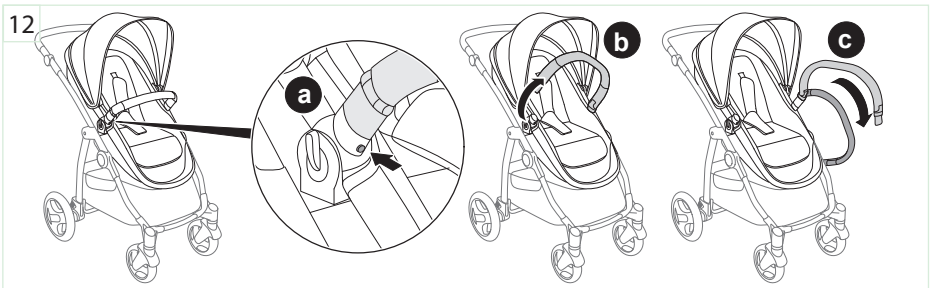
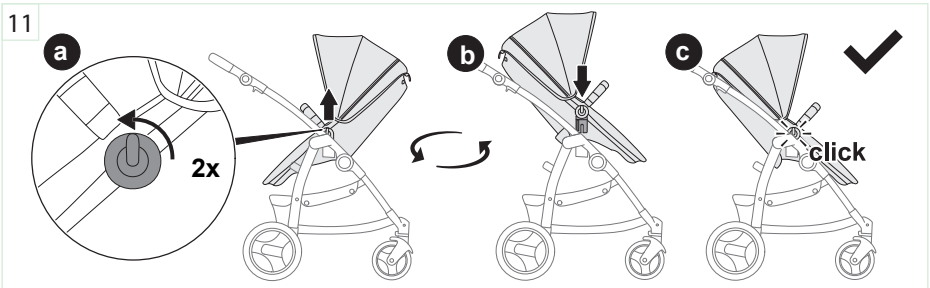
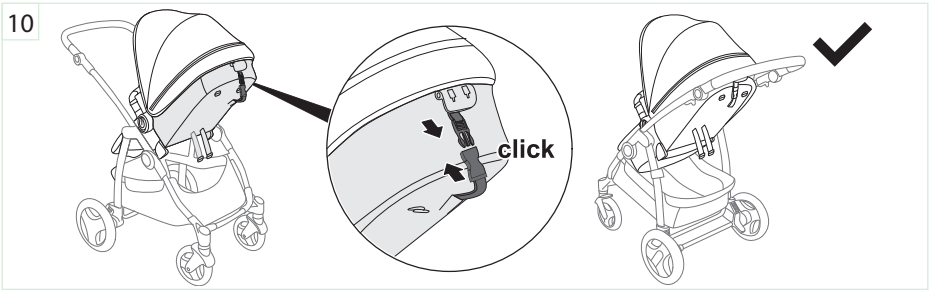

13

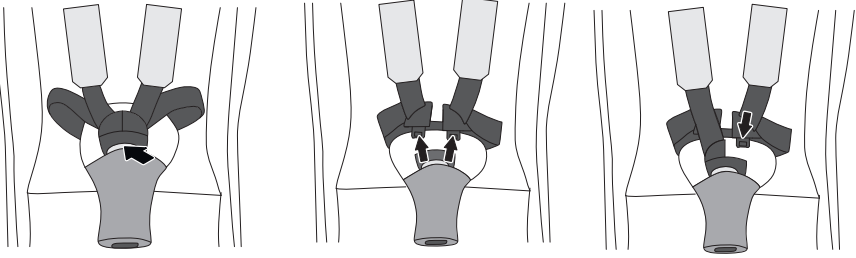

14

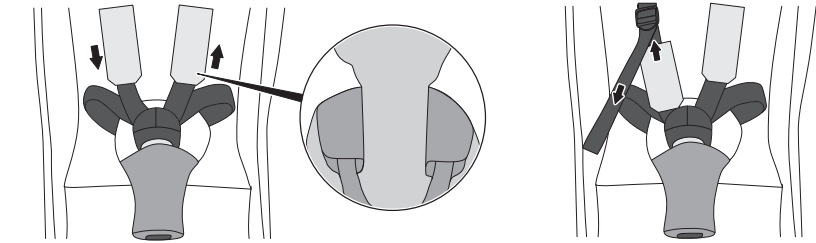

15

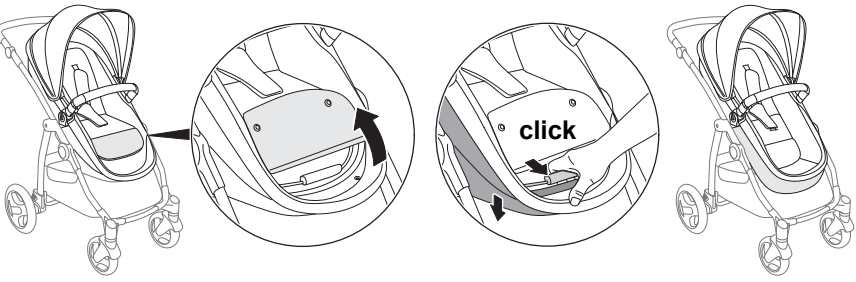

16

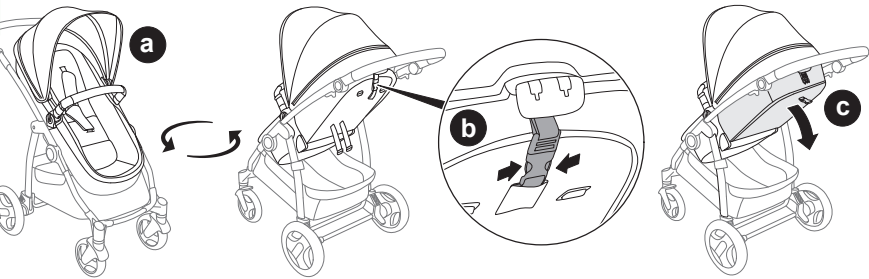

17

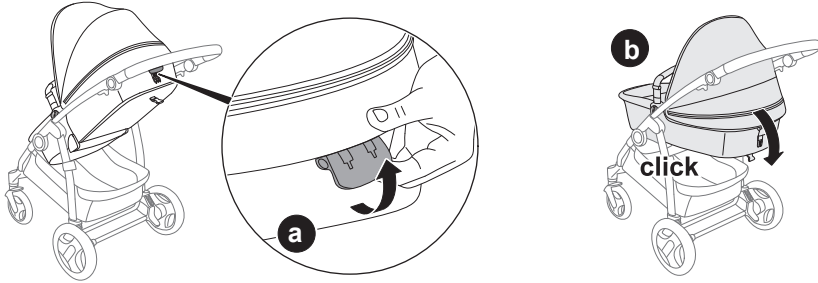

18

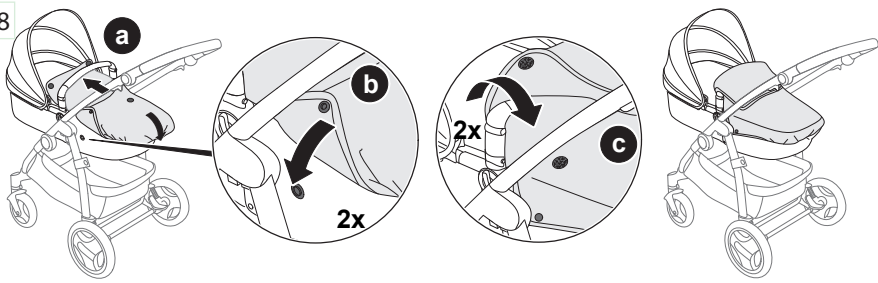

INSTRUCTIONS

EN

- 1** Fitting the hood: the hood comes ready to use in the box. Attach it by putting the hood clips on to the frame and pressing them together until you hear a "click". Fix the Velcro on the hood to the prambody.
To remove the canopy off the frame, please open the attached velcro and push the clips upwards again in order to remove it.
- 2** Assembling the bumper bar: place the bumper bar in position by pushing downwards in the direction of the arrows. You hear a „click“ sound for right installation. To de-install the bumper bar. Push the release buttons and pull the bar in the direction of the arrow.
- 3** To open the canopy pull it to the front of the seatunit like shown in the picture.
- 4** The canopy is multifunctional. In order to extend it to XXL size, please open the zip **(a)** puller.
- 5** Put the prambody on the fittings on the frame either before or after attaching the bumper bar. When the prambody is fitted correctly you can hear a "click" sound on both sides of the frame. Take care: always use the prambody rearward facing.
- 6** In order to use the seatunit as prambody: push the button of the harness buckle to open it. Remove the shoulderpads from the harness and clap the crotchpad down into the foot area of the prambody.
- 7** In order to use it as a seat unit: You can easily pull the belt of the crotchpad in upward position. The unit will log into seat position, you will hear a "click" for right installation.
- 8-9** The seat unit backrest can be adjusted to three different positions. To adjust the backrest, pull the button to move it to the desired position.
- 10** Close the clip on backside of the seatunit to have the back in an upright position. The seat is now in seatunit mode and ready to use.
- 11** You can remove the seat unit by pushing the release buttons **(a)** on both sides. Push the release buttons to remove the seat unit upwards. Be careful: The seatunit is now unlocked and not ready for usage.
Assembling the seat unit: put the seat unit onto the fittings on the frame either before or after attaching the bumperbar. When the seat unit is fitted you can hear a „click“ sound on both sides of the frame. The seat unit can be used in both directions: forward and rearward facing.
- 12** To remove the bumper bar, press the buttons like shown in picture **(a)**.
- 13** By pressing the middle button of the buckle, you can open the harness system. Put both plastic clamps in the buckle until you hear a „click“. Sound which indicates a correct assembly of the harness.
- 14** Make sure the shoulder belts are positioned correctly over your child's shoulders. To adjust the belt system in length or shorten it tear the belt through the clip.

INSTRUCTIONS

- 15 From seatunit mode to prambody mode:
Open the two pushbuttons on footpart of the seat to open the fabric construction. You can see a handle, pull the handle and release the foot part in lying position, all flat.
- 16 Loosen the clip (b) on backside of seatunit and push the backpart down, until you have a total lie flat position.
- 17 The seat unit backrest can be adjusted to three different positions.
For prambody mode the complete lie flat position is needed. Like shown in (b).
- 18 The apron can be used for the seatunit and for the prambody. To fix it you need to press both press buttons on each side towards the 2-1 seatunit. The upper part goes around the bumper bar and can be closed with Velcro on both sides.

Important — Keep these instructions for future reference.

Compatible with BIMISI & LEOTIE.

Warnings, safety instructions, maintenance, disposal and guarantee can be found in the warnings booklet.

ИНСТРУКЦИИ

RU

- 1 Установка капюшона: капюшон поставляется в готовом к использованию виде в коробке. Закрепите его, поместив зажимы капюшона на раму и сжав их вместе до слышимого щелчка. Прикрепите застежку-липучку на капюшоне к люльке.
Для снятия накидки с рамы, пожалуйста, отсоедините закрепленную застежку-липучку и вытолкните зажимы снова вверх, чтобы снять ее.
- 2 Сборка поручня: поместите поручень на место нажатием на него вниз в направлении стрелок. В случае правильной установки Вы услышите звук щелчка. Снятие поручня. Нажмите на кнопки для отсоединения и потяните за поручень в направлении стрелки.
- 3 Для того чтобы открыть накидку, потяните за ее в направлении передней части сиденья, как показано на рисунке.
- 4 Накидка является многофункциональной. Чтобы увеличить ее до размера XXL, пожалуйста, откройте молнию (a) за язычок.
- 5 Поместите люльку на крепления на раме либо до, либо после прикрепления поручня. Если люлька установлена правильно, Вы услышите звук щелчка с обеих сторон рамы. Будьте осторожны: всегда используйте люльку в направлении лицом против движения.
- 6 Для использования сиденья в качестве люльки: нажмите на кнопку на пряжке ремней безопасности, чтобы открыть ее.
Снимите наплечники с ремней безопасности и сложите мягкую прокладку, расположенную между ног, в ножную область люльки.
- 7 Для использования в качестве сиденья: Вы можете легко потянуть ремень в мягкой прокладке, расположенной между ног, переведя его в верхнее положение. Устройство сложится в положение для сиденья, и в случае правильной установки Вы услышите щелчок.
- 8-9 Спинка сиденья может быть отрегулирована в трех различных положениях. Для регулировки спинки потяните за кнопку для ее перемещения в необходимое положение.
- 10 Закройте зажим на задней стороне сиденья, чтобы поднять спинку в вертикальное положение. Теперь сиденье находится в режиме сиденья и готово к использованию.
- 11 Вы можете снять сиденье, нажав на кнопки для отсоединения (a) с обеих сторон. Нажмите на кнопки для отсоединения, чтобы снять сиденье вверх. Будьте осторожны: Теперь сиденье не зафиксировано и не готово к использованию.
Сборка сиденья: поместите сиденье на крепления на раме либо до, либо после прикрепления поручня. Если сиденье закреплено, Вы сможете услышать звук щелчка с обеих сторон рамы. Сиденье можно использовать в обоих направлениях: по направлению движения и против.
- 12 Для снятия поручня нажмите на кнопки, как показано на рисунке (a).
- 13 Нажав на среднюю кнопку на пряжке, Вы можете открыть систему ремней безопасности. Поместите оба пластмассовых фиксатора в пряжку до щелчка. Этот звук свидетельствует о правильности установки ремней безопасности.
- 14 Убедитесь, что плечевые ремни правильно размещены на плечах Вашего ребенка.
Для регулировки системы ремней по длине либо ее укорачивания протяните ремень через зажим.

- 15** Из режима сиденья в режим люльки:
Откройте две кнопки в ножной части сиденья для поднятия тканевого покрытия. Вы увидите рычаг. Потяните за этот рычаг и зафиксируйте ножную часть в лежачем положении, теперь поверхность будет совершенно плоская.
- 16** Ослабьте зажим **(b)** в задней части сиденья и толкните заднюю часть вниз, пока она не будет в полностью плоском лежачем положении.
- 17** Спинка сиденья может быть отрегулирована в трех различных положениях.
Для режима люльки необходимо совершенно плоское лежачее положение. Как показано на **(b)**.
- 18** Накидка для ног может использоваться для сиденья и для люльки. Для ее фиксации Вам необходимо нажать на обе кнопки с каждой стороны в направлении сиденья 2-1. Верхняя часть оборачивается вокруг поручня и может быть закрыта с помощью застежки-липучки с обеих сторон.

Важная информация — Сохраняйте данную инструкцию на случай необходимости.

Совместимо с BIMISI & LEOTIE.

Предупреждения, инструкции по технике безопасности, техническому обслуживанию, утилизации и гарантию Вы найдете в брошюре с предупреждениями.

- 1** Встановлення капюшону: капюшон постачається в коробці готовим для використання. Приєднайте капюшон, встановивши кріплення на раму та притиснувши їх до неї, так щоби вони зацепнулися з характерним клацанням. За допомогою застібок-липучок пристебніть капюшон до люльки.
Для зняття капюшону з рами розстебніть застібки-липучки та потягніть кріплення вгору.
- 2** Встановлення обмежувального поручня: встановіть обмежувальний поручень у кріплення й натисніть на нього у напрямку стрілки. Характерне клацання свідчить про правильне встановлення. Для того щоби зняти обмежувальний поручень, натисніть на кнопки фіксаторів і потягніть обмежувальний поручень у напрямку стрілки.
- 3** Щоби відкрити капюшон, потягніть його до переду люльки-сидіння, як показано на малюнку.
- 4** Капюшон має багато функцій. Для розширення капюшону до розміру XXL розстібніть, будь ласка, застібку-блискавку (а).
- 5** Встановіть люльку в кріплення на рамі до або після встановлення обмежувального поручня. Якщо люлька встановлена правильно ви почуєте клацання з обох боків рами. Проконтролюйте: завжди встановлюйте люльку розвернутою до заду.
- 6** Для використання сидіння як люльки: натисніть кнопку замка ремня, щоби відкрити його. Від'єднайте плечові ремені й покладіть замок у нижню частину люльки.
- 7** Для використання його як сидіння: ви можете легко потягнути ремінь замка вгору. Сидіння переміститься в положення для сидіння. Характерне клацання свідчить про правильність встановлення.
- 8–9** Спинку сидіння можна встановити в будь-яке з трьох положень. Для регулювання положення спинки потягніть за важіль та встановіть спинку в бажане положення.
- 10** Застібніть застібку-тризуб ззаду сидіння, щоби зафіксувати спинку у вертикальному положенні. Сидіння встановлено в положення для сидіння й готове до використання.
- 11** Для зняття сидіння натисніть кнопки фіксаторів з обох боків (а). Для зняття сидіння натисніть кнопки фіксаторів сидіння та підніміть його вгору. Будьте обережні: сидіння не зафіксоване та не готове до використання.
Встановлення сидіння: встановіть сидіння в кріплення на рамі до або після встановлення обмежувального поручня. Після встановлення сидіння в кріплення ви почуєте клацання з обох боків рами. Сидіння можна використовувати розвернутим до переду або до заду.
- 12** Щоби зняти обмежувальний поручень, натисніть кнопки, як показано на малюнку (а).
- 13** Натиснувши на середню кнопку замка, ви можете відчепити ремені. Вставте обидві застібки в замок, так щоби було чутно характерне клацання. Звук, котрий свідчить про правильне приєднання ременів.
- 14** Переконайтеся, що плечові ремені правильно прилягають до плечей дитини. За допомогою пряжок-регуляторів можна відрегулювати довжину ременів.

- 15 З положення для сидіння в положення люльки:
розстебніть дві кнопки в низу сидіння, щоби відкрити тканинну частину сидіння. Ви побачите ручку, потягніть за ручку та переведіть нижню частину в лежаче положення, повністю плоске.
- 16 Розстебніть застібку-тризуб (**b**) ззаду сидіння й опустіть спинку вниз, щоби отримати повністю плоску поверхню в люльці.
- 17 Спинку сидіння можна встановити в будь-яке з трьох положень.
Для використання сидіння як люльку потрібно перевести його в повністю лежаче положення. Як показано на малюнку (**b**).
- 18 Фартух може використовуватися як для сидіння так і для люльки. Щоби закріпити його, потрібно пристебнути дві кнопки з кожного боку до люльки/сидіння 2-1. Верхня частина фартуха проходить навколо обмежувального поручня й може кріпитися з обох боків за допомогою застібок-липучок.

Важливо! Зберігайте цю інструкцію для майбутнього використання.

Сумісне з BIMISI та LEOTIE.

Зосередження, вказівки з безпеки, технічного обслуговування, утилізації та гарантію можна знайти в буклеті з застереженнями.

- 1** A tető beállítása: a tető használatra készen áll rendelkezésre a dobozban. Illessze a kapcsokkal a kerethez, majd nyomja össze őket, amíg kattató hangot hall. Igazítsa a tető tépőzáráját a műzeskosárra.
A kupola levételéhez kérjük, csatolja ki a tépőzárát, és tolja fel ismét a széleket.
- 2** A karfa felszerelése: helyezze a karfát a megfelelő pozícióba úgy, hogy lefele nyomja a nyílak irányában. Helyes rögzítés esetén kattató hangot fog hallani. A karfa levételéhez. Nyomja meg a kioldó gombot, és húzza a karfát a nyíl irányában.
- 3** A kupola kinyitásához húzza azt a sportrész eleje felé az ábrán látható módon.
- 4** A kupola multifunkcionális. XXL méretre nyitáshoz kérjük, cipzárassa ki (a) .
- 5** Helyezze a műzeskosarat a keret csatlakozóiba a karfa csatlakoztatása előtt vagy után. Ha helyesen rögzíti a műzeskosarat, kattató hangot fog hallani a keret mindkét oldaláról. Ügyeljen rá: a műzeskosarat mindig menetiránnyal szembe használja.
- 6** A sportrész műzeskosárként való használatához: nyomja meg az övcsatot a kinyitáshoz. Távolítsa el a vállpárnákat az övről és húzza le az övcsat párnát a műzeskosár lábrészébe.
- 7** Sportrészként való használatához: Egyszerűen függőleges helyzetbe húzhatja az övet az övcsat párnából. Az egység ülés pozícióba kerül, helyes rögzítés esetén kattató hangot fog hallani.
- 8-9** A sportrész háttámlája három különböző pozícióba állítható. A háttámla beállításához húzza meg a gombot, hogy azt a kívánt pozícióba dönthesse.
- 10** Zárja le a sportrész hátsó kapcsát a háttámla függőleges helyzetbe állításához. Az ülés így sportrész módban készen áll a használatra.
- 11** A sportrészt a kétoldalt található kioldó gombok (a) megnyomásával veheti ki. Nyomja meg a kioldó gombokat, hogy felfele kiemelhesse a sportrészt. Legyen óvatos: A sportrész most nincs lezárva, így nem lehet használni.
A sportrész összeszerelése: a karfa csatlakoztatása előtt vagy után illessze az ülőrészt a keret csatlakozóira. Amikor a sportrész a helyére kerül, kattató hangot fog hallani a keret mindkét oldaláról. A sportrész mindkét irányban használható: menetiránnyal szemben vagy azzal megegyezően.
- 12** A karfa eltávolításához nyomja meg a gombokat az ábrán látható módon (a).
- 13** Az övcsaton található középső gomb megnyomásával kioldhatja az övrendszert. Tolja mindkét műanyag csatlakozót az övcsatba, amíg kattató hangot hall. Hang, amely jelzi az öv helyes rögzítését.
- 14** Bizonyosodjon meg róla, hogy a vállövek helyes pozícióban illeszkednek gyermeke vállaira. Az övek hosszának beállításához húzza keresztül az övet a beállító kapcsan.

- 15 Sportrész módból mózeskosár módba:
Oldja ki a lábész két nyomógombját az ülésen az anyag szétnyitásához. Láthatóvá válik egy kar, ezt húzza meg, és engedje a lábész fekvő helyzetbe, teljesen egyenesre.
- 16 Lazítsa meg a sportrész hátulján található kapcsot **(b)** és nyomja le a hátsó részt, amíg el nem éri a teljesen fekvő helyzetet.
- 17 A sportrész háttámlája három különböző pozícióba állítható.
A mózeskosár módhoz teljesen egyenes fekvő pozíció szükséges. Ez látható **(b)**.
- 18 A lábzsák a sportrészhez és a mózeskosárhoz egyaránt használható. Ennek rögzítéséhez nyomja meg mindkét nyomógombot mindegyik oldalon a 2-1 sportrész felé. A felső rész takarja a karfát, és mindkét oldalon tépőzárral zárható le.

Fontos - Őrizze meg a jelen utasításokat későbbi használatra.

Kompatibilis a BIMISI & LEOTIE-val.

A figyelmeztetések és biztonsági utasítások, illetve a karbantartással, hulladékkezeléssel és garanciával kapcsolatos tudnivalók a biztonsági tájékoztatóban szerepelnek.

- 1

Montáž ochranného krytu: ochranný kryt je dodáván v krabici. Kryt připojíte tak, že vložíte spony ochranného krytu do rámu a zasunete je do sebe až uslyšíte „zacvaknutí“. Upevněte textilní část s ochranným krytem ke korbě.

Při snímání stříšky z rámu otevřete textilní kryt a zatlačte spony směrem nahoru; stříšku pak můžete vyjmout.
- 2

Montáž ochranného oblouku: umístěte ochranný oblouk do příslušné polohy stlačením směrem dolů ve směru šipek. Uslyšíte „cvaknutí“, které potvrzuje upevnění. Pro deinstalaci ochranného oblouku. Stiskněte uvolňovací tlačítka a vytáhněte oblouk ve směru šipky.
- 3

Chcete-li otevřít stříšku, přesuňte ji do přední části sedadla dle znázornění na obrázku.
- 4

Stříška je víceúčelová. Chcete-li rozbalit stříšku na rozměr XXL, otevřete zip (a).
- 5

Položte korbu na lišty rámu buď před nebo po upevnění ochranného oblouku. Je-li korba správně připojena, uslyšíte na obou stranách rámu "zacvaknutí". Postupujte opatrně: vždy používejte korbu proti směru jízdy.
- 6

Aby bylo možné používat sedadlo jako korbu: stiskněte tlačítko na přezce ramenního pásu. Sejměte polstrování ramen z ramenního pásu a překlňte vycpávku v rozkroku dolů do nožního prostoru korby.
- 7

Aby bylo možné používat korbu jako sedadlo: Jednoduše můžete protáhnout popruh vycpávkou v rozkroku do polohy směrem nahoru. Konstrukční díl se aretuje v sedadlové poloze, přitom uslyšíte „cvaknutí“, které potvrzuje správnou montáž.
- 8-9

Opěrku sedačky je možné nastavit na tři různé polohy. Chcete-li opěrku nastavit, vytáhněte tlačítko a přesuňte ji do požadované polohy.
- 10

Zavřete svorku na zadní straně sedadla, aby jste upevnili zadní opěrku do vztyčené polohy. Sedadlo je nyní nastaveno na sezení a může být ihned používáno.
- 11

Sedačku je možné vyjmout stisknutím uvolňovacích tlačítek (a) na obou stranách. Chcete-li sedačku vyjmout, posuňte uvolňovací tlačítka směrem nahoru. Postupujte opatrně: Nyní je sedadlo odblokováno a nelze jej používat.

Sestavení sedačky: vložte sedačku do lišt na rámu, před nebo po připojení ochranné tyče. Je-li sedačka správně připojena, uslyšíte na obou stranách rámu "zacvaknutí". Sedačku můžete používat v obou směrech: směrem dopředu a směrem dozadu.
- 12

Chcete-li odstranit ochranný oblouk, stiskněte tlačítka dle vyobrazení (a).
- 13

Stisknutím prostředního tlačítka na přezce otevřete systém ramenního pásu. Zasuňte obě plastové spony do přezky tak, abyste uslyšeli „zacvaknutí“. Zvuk indikuje správnou montáž ramenního pásu.
- 14

Ujistěte se, že jsou ramenní pásy správně umístěny na ramenech vašeho dítěte. Chcete-li systém pásů prodloužit nebo zkrátit, protáhněte pás sponou.

- 15 Změna ze sedadlového nastavení na korbu:
Otevřete obě tlačítka v nožní části sedadla a otevřete plátěné ústrojí. Uvidíte rukojeť, za kterou zatáhnete a uvolníte nožní část do vodorovné polohy, vše je v rovině.
- 16 Uvolněte sponu (b) na zadní straně sedadla a zatlačte zadní část směrem dolů, dokud nezískáte zcela vodorovnou polohu vhodnou k ležení.
- 17 Opěrkou sedačky je možné nastavit na tři různé polohy.
Pro režim korby je nezbytné vytvořit zcela vodorovnou polohu. Jak je znázorněno na (b).
- 18 Pokrývku lze použít v režimu sedadlo i korba. Pro upevnění musíte stisknout obě tlačítka na obou stranách směr k sedadlu 2-1. Horní část obklopuje ochranný oblouk a je možné ji uzavřít na obou stranách textilním krytem.

Důležité upozornění - Uchovejte si tyto pokyny pro další použití.

Kompatibilní s BIMISI & LEOTIE.

V informační brožurce naleznete varování, bezpečnostní pokyny, informace k údržbě, likvidaci a k záruce.

- 1** Nasadenie striešky: strieška sa dodáva v krabici už pripravená na použitie. Upevnite ju tak, že spony striešky umiestnite na rám a vzájomne ich stlačíte, kým nebudete počuť „kliknutie“. Suchý zips na strieške uchyťte k prenosnej vaničke.
Na opätovné odobratie striešky z rámu rozopnite suchý zips a potlačte spony nahor.
- 2** Montáž madla: Nasadte madlo na svoje miesto tak, že ho zatlačíte nadol v smere šípok. Pri správnej montáži budete počuť „kliknutie“. Pri demontáži madla stlačte uvoľňovacie tlačidlá a potiahnite madlo v smere šípok.
- 3** Striešku rozložíte tak, že ju potiahnete k prednej časti sedačky, ako je znázornené na obrázku.
- 4** Strieška je multifunkčná. Pre roztiahnutie striešky do veľkosti XXL potiahnite rozopínací zips (a).
- 5** Položte prenosnú vaničku na úchyty rámu buď pred montážou madla alebo po nej. Po správnej montáži prenosnej vaničky budete počuť „kliknutie“ na oboch stranách rámu. Pozor: prenosnú vaničku vždy nasadte tak, aby smerovala dozadu.
- 6** Používanie sedačky ako prenosnej vaničky: Stlačte tlačidlo zámku popruhu pre jeho otvorenie. Odoberte z popruhu ramenné vypchávkavy a zaklapnite rozkročnú vypchávkavy dole do nožného priestoru prenosnej vaničky.
- 7** Pre použitie ako sedačky: Popruh rozkročnej vypchávkavy poľahky potiahnite do zvislej polohy. Sedačka zapadne do sedacej polohy, pri správnej montáži budete počuť „kliknutie“.
- 8-9** Opierku chrbta sedačky je možné nastaviť do troch rôznych polôh. Pre nastavenie opierky chrbta potiahnite gombík a posuňte ju do požadovanej polohy.
- 10** Zatvorte sponu na zadnej strane sedačky, aby bola opierka vo zvislej polohe. Sedadlo je teraz v sedačkovom režime a pripravené na použitie.
- 11** Sedačku môžete vybrať po stlačení uvoľňovacích tlačidiel (a) na oboch stranách. Stlačte uvoľňovacie tlačidlá pre vyťahnutie sedačky smerom nahor. Buďte opatrní: Sedačka je teraz odistená a nie je pripravená na použitie.
Montáž sedačky: vložte sedačku na úchyty na ráme pred namontovaním madla alebo po jeho namontovaní. Po namontovaní sedačky budete počuť „kliknutie“ na oboch stranách rámu. Sedačka sa môže používať v oboch smeroch: smerujúc dopredu a dozadu.
- 12** Pre demontáž madla stlačte tlačidlá tak, ako je znázornené na obrázku (a).
- 13** Stlačením prostredného tlačidla zámku môžete otvoriť systém popruhov. Zasuňte obidva jazýčky do zámku, kým nebudete počuť „kliknutie“. Zvuk signalizuje správnu montáž popruhov.
- 14** Ubezpečte sa, že ramenné popruhy sú správne položené cez plecía Vášho dieťaťa. Pre predĺženie alebo skrátenie systému popruhov prevlečte popruh cez svorku.

- 15 Z režimu sedačky do režimu prenosnej vaničky:
Otvorte dve tlačidlá na nožnej časti sedačky pre rozpojenie textilnej časti. Keď uvidíte rukoväť, potiahnite za ňu a odistite nožnú časť do ležiacej polohy, všetko zarovno.
- 16 Uvoľnite sponu **(b)** na zadnej strane sedačky a zatlačte zadnú časť nadol, kým nebude ležať v úplnej rovine.
- 17 Opierku chrbta sedačky je možné nastaviť do troch rôznych polôh.
Pre režim prenosnej vaničky sa vyžaduje absolútne rovná poloha. Ako je znázornené na obrázku **(b)**.
- 18 Fusak je možné použiť pre sedačku a pre prenosnú vaničku. Na jeho upevnenie musíte stlačiť obidve tlačidlá na každej strane smerom k 2-1 sedačke. Horná časť pôjde okolo madla a na obidvoch stranách ju môžete uzatvoriť suchým zipsom.

Dôležité – Uchovajte tento návod pre budúce použitie.

Kompatibilné s BIMISI & LEOTIE.

Varovania, bezpečnostné pokyny, údržbu, likvidáciu a záruku nájdete v návode na použitie.

INSTRUCȚIUNI

RO

- 1** Fixarea capotinei: capotina este furnizată în stare pregătită de utilizare. Atașați capotina prin poziționarea clemelor pe cadru și apăsarea acestora până se aude un sunet de fixare. Fixați banda autoadezivă de pe capotină pe corpul căruciorului.
Pentru îndepărtarea copertinei de la cadru, deschideți banda autoadezivă atașată și apăsați din nou clemele în sus pentru a o detașa.
- 2** Asamblarea barei de protecție: așezați bara de protecție în poziție împingând-o în jos, în direcția săgeților. Instalarea este corectă dacă se aude un sunet de fixare. Pentru demontarea barei de protecție. Apăsați butoanele de eliberare și trageți bara în direcția săgeții.
- 3** Pentru a deschide copertina, trageți-o în fața unității scaunului conform imaginii.
- 4** Copertina este multifuncțională. Pentru extinderea acesteia la dimensiunea XXL deschideți dispozitivul de tragere a fermoarului (a).
- 5** Așezați corpul căruciorului pe dispozitivele de fixare de la cadru înainte sau după atașarea barei de protecție. După fixarea corectă a corpului căruciorului se poate auzi un sunet de fixare pe ambele laturi ale cadrului. Atenție: utilizați corpul căruciorului întotdeauna orientat cu fața spre înapoi.
- 6** Pentru utilizarea unității scaunului drept corp pentru cărucior: apăsați butonul cataramii hamului pentru a o deschide.
Scoateți protecțiile pentru umeri de la ham și pliați în jos protecția pentru coapse în zona picioarelor de la corpul căruciorului.
- 7** Pentru utilizarea ca unitate de scaun: Centura protecției pentru coapse poate fi trasă cu ușurință în sus. Unitatea se va fixa în poziția de scaun și se va auzi un sunet de fixare care indică instalarea corectă.
- 8-9** Spătarul unității scaunului poate fi reglat în trei poziții diferite. Pentru reglarea spătarului trageți butonul pentru a-l deplasa în poziția dorită.
- 10** Închideți cleva din spatele unității scaunului pentru poziționarea verticală a spatelui. Scaunul se află acum în modul unitate de scaun și poate fi utilizat.
- 11** Unitatea scaunului se poate îndepărta prin apăsarea butoanelor de eliberare (a) de pe ambele laturi. Apăsați butoanele de eliberare pentru a îndepărta unitatea scaunului pe sus. Precauție: Unitatea scaunului este acum deblocată și nu poate fi utilizată.
Asamblarea unității scaunului: amplasați unitatea scaunului pe dispozitivele de fixare de pe cadru înainte sau după atașarea barei de protecție. După fixarea unității scaunului se poate auzi un sunet de fixare pe ambele laturi ale cadrului. Unitatea scaunului poate fi utilizată în ambele direcții: cu fața înainte și înapoi.
- 12** Pentru îndepărtarea barei de protecție apăsați butoanele conform imaginii (a).
- 13** Prin apăsarea butonului central al cataramii poate fi deschis sistemul de hamuri. Introduceți ambele cleme de plastic în cataramă până se aude un zgomot de fixare. Acest sunet indică asamblarea corectă a hamului.
- 14** Asigurați-vă ca centurile pentru umeri să fie poziționate corect pe umerii copilului dvs. Pentru lungirea sau scurtarea sistemului de centuri trageți centura prin clemă.

INSTRUCȚIUNI

- 15 Din modul unitate de scaun în modul corp pentru cărucior:
Deschideți cele două butoane din partea picioarelor de la scaun pentru a deschide structura din material. Este vizibil un mâner, trageți mânerul și eliberați partea picioarelor în poziție orizontală, complet plană.
- 16 Slăbiți clema **(b)** din partea posterioară a unității scaunului și împingeți partea posterioară în jos până la atingerea unei poziții complet orizontale.
- 17 Spătarul unității scaunului poate fi reglat în trei poziții diferite.
Pentru modul corp pentru cărucior este necesară poziția complet orizontală. Conform ilustrației din **(b)**.
- 18 Apărătoarea poate fi utilizată pentru unitatea scaunului și pentru corpul căruciorului. Pentru a o fixa trebuie apăsate butoanele de pe fiecare latură către unitatea scaunului 2-1. Partea superioară înconjoară bara de protecție și poate fi închisă cu banda autoadezivă în ambele laturi.

Important — Păstrați aceste instrucțiuni pentru consultarea ulterioară.

Compatibil cu BIMISI & LEOTIE.

Avertizările, instrucțiunile de siguranță, întreținerea, eliminarea și garanția pot fi consultate în broșura cu avertizări.

TALIMATLAR

TR

- 1 Başlığı yerleştirme: başlık kullanıma hazır olarak kutuda gelir. Başlık klipslerini gövdeye tutturarak ve "tık" sesi duyana dek birlikte bastırarak başlığı takın. Başlıktaki cırt cırt bandı prambody'ye takın. Tenteyi gövdeden çıkarmak için, lütfen takılı cırt cırt bandı açın ve klipsleri tekrar yukarı doğru itin.
- 2 Tampon çubuğu monte etme: tampon çubuğu oklarla gösterilen yönde, aşağıya doğru bastırarak yerine yerleştirin. Doğru taktığınızda bir "tık" sesi duyarsınız. Tampon çubuğunu sökmek için. Çıkarma düğmelerine basın ve çubuğu ok yönünde çekin.
- 3 Tenteyi açmak için, resimde gösterildiği gibi koltuk ünitesinin önüne çekin.
- 4 Tente çok fonksiyonludur. XXL boyuna getirmek için, lütfen fermuarı (a) açın.
- 5 Prambody'yi, tampon çubuğunu takmadan önce veya sonra, gövdedeki bağlantı elemanlarına takın. Prambody doğru takıldığında, gövdenin iki yanında "tık" sesi duyabilirsiniz. Dikkat edin: her zaman prambody'yi arkaya bakacak şekilde kullanın.
- 6 Koltuk ünitesini prambody olarak kullanmak için: emniyet kemeri tokasını düğmesine basarak açın. Emniyet kemerinden omuz pedlerini çıkartın ve kasık pedini aşağı doğru prambody'nin ayak bölgesine oturtun.
- 7 Koltuk ünitesi olarak kullanmak için: Kasık pedinin kayışını kolaylıkla yukarı konuma çekebilirsiniz. Ünite koltuk konumuna geçer, doğru taktıysanız bir "tık" sesi duyarsınız.
- 8-9 Koltuk ünitesi arkalığı üç farklı pozisyona ayarlanabilir. Arkalığı ayarlamak için, düğmeyi çekin ve arkalığı istenilen pozisyona getirin.
- 10 Arka tarafı dik konuma getirmek için koltuk ünitesinin arkasındaki klipsi kapatın. Artık koltuk, koltuk ünitesi modundadır ve kullanıma hazırdır.
- 11 Koltuk ünitesini, her iki yandaki çıkarma düğmelerine (a) basarak ayırabilirsiniz. Koltuk ünitesini yukarı doğru çıkarmak için çıkarma düğmelerine basın. Dikkatli olun: Koltuk ünitesi artık açıktır ve kullanıma hazır değildir.
Koltuk ünitesini monte etme: koltuk ünitesini, tampon çubuğu takmadan önce ya da sonra, gövdedeki bağlantı elemanlarına takın. Koltuk ünitesi yerine oturtulduğunda, gövdenin iki yanında „klik“ sesi duyabilirsiniz. Koltuk ünitesi iki yönlü kullanılabilir: öne bakacak şekilde veya arkaya bakacak şekilde.
- 12 Tampon çubuğunu çıkarmak için resimde (a) gösterildiği gibi düğmelere basın.
- 13 Tokanın orta düğmesine basarak emniyet kemeri sistemini açabilirsiniz. Her iki plastik mandalı "tık" sesini duyana kadar iterek tokaya takın. Bu ses, emniyet kemerinin doğru takıldığını gösterir.
- 14 Omuz kemerlerinin çocuğunuzun omuzları üzerinde doğru konumda olduğundan emin olun. Kemer sisteminin boyunu uzatmak veya kısaltmak için, kemeri klips vasıtasıyla ayarlayın.

- 15 Koltuk ünitesi modundan prambody moduna:
Kumaş yapıyı açmak için koltuğun ayak parçasındaki iki basma düğmesini açın. Bir kulp göreceksiniz, kulbu çekin ve ayak parçasını serbest bırakarak tamamen düz yatay konuma getirin.
- 16 Koltuk ünitesinin arkasındaki klipsi (b) gevşetin ve tamamen yatay düz bir konum elde edene dek arka kısmı aşağı bastırın.
- 17 Koltuk ünitesi arkılığı üç farklı pozisyona ayarlanabilir.
Prambody modu için tamamen yatay düz konum gereklidir. (B) ile gösterildiği gibi.
- 18 Önlük, koltuk ünitesi ve prambody için kullanılabilir. Sabitlemek için her iki taraftaki basma düğmelerine 2-1 koltuk ünitesine doğru basmanız gerekir. Üst kısım, tampon çubuğunun etrafına gider ve her iki taraftaki cırt cırt bantıyla kapatılabilir.

Önemli— Bu talimatları ileride başvurmak üzere saklayın.

BİMİSİ ve LEOTIE ile uyumludur.

Uyarılar, güvenlik talimatları, muhafaza, elden çıkarma ve garanti bilgileri uyarılar kitapçığında bulunabilir.

הוראות

- 1 הרכבת החופה: החופה מסופקת קלה לשימוש בקופסה. חבר אותה באמצעות הנחת תפסי החופה על המסגרת ולחיצתם יחד עד לשמיעת "קליק". קבע את הסקוץ' לחופה ולגוף הטיולון. לפירוק החופה מהמסגרת, פתח את הסקוץ' המחובר ודחף את התפסים כלפי מעלה כדי להסיר אותה.
- 2 הרכבת הפגוש: מקם את הפגוש במיקום באמצעות דחיפתו כלפי מטה בכיוון החיצים. תוכל לשמוע "קליק" אם ההתקנה נכונה. פירוק הפגוש. לחץ את לחצני השחרור ומשוך את הפגוש בכיוון החץ.
- 3 לפתיחת החופה משוך אותה בכיוון יחידת המושב כפי שמוצג בתמונה.
- 4 החופה היא רב שימושית. כדי להאריך את החופה למידת XXL, פתח את הרוכסן (a).
- 5 הנח את גוף הטיולון בקדחים במסגרת לפני או אחרי חיבור הפגוש. כאשר גוף הטיולון נכנס למקומו בצורה נכונה, יישמע "קליק" משני צידי המסגרת. שים לב: השתמש תמיד בגוף הטיולון כשהוא פונה לאחור.
- 6 אופן השימוש ביחידת המושב כבגוף טיולון: לחץ על הלחצן של אבזם הריתמה כדי לפתוח אותה. הסר את רפידות הכתפיים מהריתמה וקפל את רפידת הסגר כלפי מטה אל איזור הרגליים של גוף הטיולון.
- 7 אופן השימוש בו כביחידת מושב: תוכל למשוך בקלות את החגורה של רפידת הסגר כלפי מעלה. היחידה תעבור למצב מושב, תוכל לשמוע "קליק" לאישור ההתקנה הנכונה.
- 8-9 משענת הגב של יחידת הכיסא ניתנת לכוונון בשלושה מצבים. לכוונון משענת הגב, משוך על הלחצן להזזה בכיוון הרצוי.
- 10 סגור את התפס בצד האחורי של יחידת המושב כדי שהגב יהיה במצב זקוף. המושב נמצא כעת במצב יחידת מושב והוא מוכן לשימוש.
- 11 ניתן לפרק את יחידת המושב בלחיצה על לחצני השחרור (a) משני הצדדים. דחף את לחצני השחרור לפירוק יחידת המושב כלפי מעלה. נהג בזהירות: יחידת המושב משוחררת כעת ואינה מוכנה לשימוש. הרכבת יחידת הכיסא: דחף את יחידת הכיסא לקדחים במסגרת או לפני או לאחר חיבור הפגוש. כאשר יחידת הכיסא נכנסה למקומה יישמע "קליק" משני צידי המסגרת. ניתן להשתמש ביחידת הכיסא משני הכוונים: כאשר היא פונה קדימה ואחורה.
- 12 לפירוק הפגוש, לחץ על הלחצנים בהתאם למוצג בתמונה (a).
- 13 תוכל לפתוח את מערכת הריתמה בלחיצה על הלחצן האמצעי באבזם. הנח את שני תפסי הפלסטיק באבזם עד שתוכל לשמוע "קליק". צליל המצייץ התקנה נכונה של הריתמה.
- 14 ודא שחגורות הכתפיים ממוקמות נכון מעל כתפי הילד. לכוונון מערכת החגורות לאורך או כדי לקצר אותה העבר את החגורה דרך התפס.

- 15 ממצב יחידת מושב למצב גוף טיולון:
פתח את שני לחצני הלחיצה במשטח הרגליים של המושב לפתיחת מבנה הבד. תוכל לראות ידית, משוך את הידית ושחרר את משטח הרגליים במצב שכיבה עד שישכב.
- 16 שחרר את התפס (b) בצד האחורי של יחידת המושב ולחץ את משטח הרגליים לאחור, עד שתשיג מצב שוכב מלא.
- 17 משענת הגב של יחידת הכיסא ניתנת לכוונון בשלושה מצבים.
יש צורך במצב שוכב מלא לצורך מצב גוף טיולון. כפי שמוצג ב- (b).
- 18 ניתן להשתמש בילון עבור יחידת המושב ועבור גוף הטיולון. יש ללחוץ על שני הלחצנים מכל צד בכיוון יחידת המושב 1-2 כדי לקבע אותו. החלק העליון יסובב סביב הפגוש וניתן לסגור אותו באמצעות הסקוץ' משני הצדדים.

חשוב - שמור על הוראות ההפעלה האלה לצורך שימוש בעתיד.
תואם BIMISI & LEOTIE.
ניתן למצוא את האזהרות, הוראות הבטיחות, התחזוקה, ההשלכה לאשפה והאחריות בחוברת האזהרות.

- 1 تثبيت الغطاء: يأتي الغطاء جاهزاً للاستخدام في العلبة. قم بتثبيتته من خلال إدخال مشابك الغطاء في الإطار، واضغط عليها معاً حتى تسمع صوت "نقرة". ثبت الفيلكرو في الغطاء بهيكل عربية الأطفال.
لإزالة المظلة من الإطار، يرجى فتح الفيلكرو المثبت ودفع المشابك لأعلى مرة أخرى لإزالتها.
- 2 تركيب القضيب ممتص الصدمات: ثبت القضيب ممتص الصدمات في موضعه من خلال الضغط لأسفل باتجاه الأسهم. تسمع صوت "نقرة" عند التركيب الصحيح. لفك القضيب ممتص الصدمات. اضغط على أزرار الإعتاق واسحب القضيب في اتجاه السهم.
- 3 لفتح المظلة، اسحبها إلى الجانب الأمامي من وحدة المقعد على النحو الموضح في الصورة.
- 4 تتميز المظلة بأنها متعددة الوظائف. ولتوسيعها إلى الحجم XXL، يرجى فتح ساحة السحاب (a).
- 5 ضع هيكل عربية الأطفال في الوصلات الموجودة في الإطار، إما قبل تثبيت القضيب ممتص الصدمات أو بعد تثبيته. وعند تثبيت هيكل عربية الأطفال تثبيتهً صحيحاً، يمكنك سماع صوت "نقرة" في جانبي الإطار. توخ الحذر: استخدم هيكل عربية الأطفال بحيث يكون موجهاً دوماً للخلف.
- 6 لاستخدام وحدة المقعد كهيكل عربية الأطفال: ادفع زر إيزيم أحزمة الأمان لفتحها.
أزل بطانات الكتف من أحزمة الأمان وضع بطانة تأمين المنطقة بين الساقين وصولاً إلى منطقة القدمين بهيكل عربية الأطفال.
- 7 للاستخدام كوحدة مقعد: يمكنك بسهولة سحب حزام بطانة تأمين المنطقة بين الساقين لأعلى. ستتحول الوحدة إلى موضع المقعد، وستسمع صوت "نقرة" دلالة على التركيب الصحيح.
- 8-9 يمكن ضبط مسند ظهر وحدة المقعد إلى ثلاثة مواضع مختلفة. لضبط مسند الظهر، اسحب الزر لتحريكه إلى الموضع المطلوب.
- 10 أغلق المشبك الموجود بالجانب الخلفي من وحدة المقعد لتثبيت الظهر في موضع مستقيم. المقعد الآن في وضع وحدة المقعد وهو جاهز للاستخدام.
- 11 يمكنك إزالة وحدة المقعد من خلال الضغط على أزرار الإعتاق (a) بالجانبيين. اضغط على أزرار الإعتاق لإزالة وحدة المقعد لأعلى. كن حذراً: وحدة المقعد الآن مفتوحة وغير جاهزة للاستخدام.
تركيب وحدة المقعد: ضع وحدة المقعد في الوصلات الموجودة في الإطار، إما قبل تثبيت القضيب ممتص الصدمات أو بعد تثبيته. وعند تثبيت وحدة المقعد، يمكنك سماع صوت "نقرة" في جانبي الإطار. يمكن استخدام وحدة المقعد في الاتجاهين: بحيث تكون موجهة للأمام وللخلف.
- 12 لإزالة القضيب ممتص الصدمات، اضغط على الأزرار على النحو الموضح في الصورة (a).
- 13 من خلال الضغط على الزر الأوسط بالإيزيم، يمكنك فتح نظام أحزمة الأمان. أدخل المشابك البلاستيكية في الإيزيم حتى تسمع صوت نقرة. وهو الصوت الذي يوضح التركيب الصحيح لأحزمة الأمان.
- 14 تأكد من وجود أحزمة الكتف في موضع صحيح حول كتفي أطفالك.
لزيادة طول نظام الأحزمة أو لتقصيره، قم بشق الحزام من خلال المشبك.

- 15 من وضع وحدة المقعد إلى وضع هيكل عربة الأطفال:
افتح الزرين الضاغطين في منطقة القدم لفتح البنية القماشية. ويمكن أن ترى مقبضًا، اسحب المقبض وحرر منطقة القدم في وضع متمدّد مسطح.
- 16 قم بفك المشبك (b) بالجانب الخلفي من وحدة المقعد واضغط على الجزء الخلفي لأسفل، حتى تحصل على موضع مسطح متمدّد تمامًا.
- 17 يمكن ضبط مسند ظهر وحدة المقعد إلى ثلاثة مواضع مختلفة.
للحصول على وضع هيكل عربة الأطفال، يجب الضبط إلى موضع مسطح متمدّد كامل. كما هو موضح في (b).
- 18 يمكن استخدام المنزر لوحدة المقعد ولهيكل عربة الأطفال. ولتثبيته، يجب عليك الضغط على الزرين الضاغطين بكل جانب تجاه وحدة المقعد 1-2. يحيط الجانب العلوي بالقضيب ممتص الصدمات ويمكن إغلاقه باستخدام الفيلكرو على الجانبين.

مهم - احتفظ بالتعليمات للرجوع إليها مستقبلاً.

متوافق مع BIMISI & LEOTIE.

يمكن العثور على التحذيرات والتعليمات الأمان والصيانة والتخلص من المنتج والضمان في كتيب التحذيرات.

- 1 Τοποθέτηση της κουκούλας: η κουκούλα συνοδεύεται έτοιμη για χρήση στο κουτί. Προσαρτήστε την τοποθετώντας τα κουμπώματα κουκούλας επάνω στο πλαίσιο και πιέζοντας τα μαζί μέχρι να ακούσετε ένα «κλικ». Στερεώστε το σκρατς στην κουκούλα του κυρίως σώματος καροτσιού. Για να απομακρύνετε την κουκούλα από το πλαίσιο, ανοίξτε το προσαρτημένο σκρατς και ωθήστε πάλι τα κουμπώματα προς τα επάνω, για να την απομακρύνετε.
- 2 Συναρμολόγηση της μπάρας διάταξης προστασίας: τοποθετήστε τη μπάρα διάταξης προστασίας στη θέση της ωθώντας προς τα κάτω στην κατεύθυνση των βελών. Πρέπει να ακούσετε έναν ήχο «κλικ» όταν γίνει σωστή εγκατάσταση. Για να απεγκαταστήσετε τη μπάρα διάταξης προστασίας, Ωθήστε τα κουμπιά αποδέσμευσης και τραβήξτε τη μπάρα στην κατεύθυνση του βέλους.
- 3 Για να ανοίξετε την κουκούλα τραβήξτε την στο μπροστινό τμήμα της μονάδας καθίσματος όπως φαίνεται στην εικόνα.
- 4 Η κουκούλα είναι πολυλειτουργική. Για να την επιμηκύνετε στο μέγεθος XXL, ανοίξτε τραβώντας από το φερμουάρ (a).
- 5 Τοποθετήστε το σώμα καροτσιού στα εξαρτήματα επάνω στο πλαίσιο είτε πριν είτε μετά την προσαρτήση της μπάρας διάταξης προστασίας. Όταν τοποθετηθεί το σώμα καροτσιού σωστά, μπορείτε να ακούσετε έναν ήχο «κλικ» και στις δύο πλευρές του πλαισίου. Προσοχή: να χρησιμοποιείτε πάντα το κυρίως σώμα καροτσιού σε θέση με μέτωπο προς τα πίσω.
- 6 Για να χρησιμοποιήσετε τη μονάδα καθίσματος ως κυρίως σώμα καροτσιού: πιέστε το κουμπί του κουμπώματος ζώνης για να το ανοίξετε. Απομακρύνετε τα μαλακά τμήματα ώμου από τη ζώνη και χτυπήστε ελαφρά το μαλακό τμήμα βουβωνικής χώρας κάτω και μέσα στον χώρο ποδιών του κυρίως σώματος καροτσιού.
- 7 Για να την χρησιμοποιήσετε ως μονάδα καθίσματος: Μπορείτε εύκολα να τραβήξετε τη ζώνη του μαλακού τμήματος βουβωνικής χώρας στη θέση προς τα επάνω. Η μονάδα θα κουμπώσει μέσα στη θέση καθίσματος, θα ακούσετε ένα «κλικ» όταν γίνει σωστή εγκατάσταση.
- 8-9 Η πλάτη μονάδας καθίσματος ρυθμίζεται σε τρεις διαφορετικές θέσεις. Για να ρυθμίσετε την πλάτη, τραβήξτε το κουμπί για να την μετακινήσετε στην επιθυμητή θέση.
- 10 Κλείστε το κλιπ στην πίσω πλευρά της μονάδας καθίσματος ώστε η πλάτη να είναι σε όρθια θέση. Το κάθισμα βρίσκεται σε λειτουργία μονάδας καθίσματος και είναι έτοιμο για χρήση.
- 11 Μπορείτε να απομακρύνετε τη μονάδα καθίσματος ωθώντας τα κουμπιά αποδέσμευσης (a) και στις δύο πλευρές. Ωθήστε τα κουμπιά αποδέσμευσης για να απομακρύνετε τη μονάδα καθίσματος προς τα επάνω. Προσέξτε: Η μονάδα καθίσματος έχει τώρα ξεκλειδωθεί και δεν είναι έτοιμη για χρήση.
Συναρμολόγηση της μονάδας καθίσματος: τοποθετήστε τη μονάδα καθίσματος επάνω στα εξαρτήματα επάνω στο πλαίσιο είτε πριν είτε μετά την προσαρτήση της μπάρας διάταξης προστασίας. Όταν τοποθετηθεί η μονάδα καθίσματος μπορείτε να ακούσετε έναν ήχο «κλικ» και στις δύο πλευρές του πλαισίου. Η μονάδα καθίσματος μπορεί να χρησιμοποιείται και στις δύο κατευθύνσεις: με μέτωπο προς τα εμπρός και πίσω.
- 12 Για να απομακρύνετε τη μπάρα διάταξης προστασίας πιέστε τα κουμπιά όπως φαίνεται στην εικόνα (a).
- 13 Πιέζοντας το μεσαίο κουμπί στο κούμπωμα μπορείτε να ανοίξετε το σύστημα ζώνης. Τοποθετήστε και τις δύο πλαστικές συσφίξεις στο κούμπωμα μέχρι να ακούσετε ένα «κλικ». Ακούγεται ήχος που υποδηλώνει τη σωστή συναρμολόγηση της ζώνης.
- 14 Εξασφαλίστε ότι οι μάντες ώμου έχουν τοποθετηθεί σωστά πάνω από τους ώμους του παιδιού σας. Για να ρυθμίσετε το σύστημα ζώνης σε μήκος ή να το κοντύνετε, τραβήξτε τη ζώνη μέσα από το κλιπ.

- 15 Από λειτουργία μονάδας καθίσματος σε λειτουργία σώματος καρτσιού:
Ανοίξτε τα δύο κουμπιά πίεσης στο χώρο ποδιών του καθίσματος για να ανοίξετε την υφασμάτινη κατασκευή. Μπορείτε να δείτε μια λαβή, τραβήξτε την και αποδεσμεύστε το χώρο ποδιών στην οριζόντια θέση, εντελώς επίπεδα.
- 16 Λασκάρετε το κλιπ (b) στην πίσω πλευρά της μονάδας καθίσματος και ωθήστε το πίσω τμήμα κάτω, μέχρι η θέση να είναι εντελώς επίπεδη.
- 17 Η πλάτη μονάδας καθίσματος ρυθμίζεται σε τρεις διαφορετικές θέσεις.
Για τη λειτουργία κυρίως σώματος καρτσιού απαιτείται η εντελώς επίπεδη θέση. Όπως φαίνεται στο (b).
- 18 Η ποδιά χρησιμοποιείται για τη μονάδα καθίσματος και για το κυρίως σώμα καρτσιού. Για να την στερεώσετε πρέπει να πιέσετε και τα δύο κουμπιά πίεσης σε κάθε πλευρά προς τη μονάδα καθίσματος 2-1. Το άνω τμήμα περνάει γύρω από τη μπάρα διάταξης προστασίας και κλείνει με σκρατς και στις δύο πλευρές.

Σημαντικό — Φυλάτε τις παρούσες οδηγίες για μελλοντική αναφορά.

Συμβατή με BIMISI & LEOTIE.

Οι προειδοποιήσεις, οι οδηγίες ασφάλειας, συντήρησης, απόρριψης και η εγγύηση βρίσκονται στο βιβλιαράκι προειδοποιήσεων.



CYBEX GMBH
RIEDINGERSTR. 18
95448 BAYREUTH
GERMANY
