

БРАВО

СХЕМА РАЗМЕЩЕНИЯ НАКЛЕЕК НА МОДЕЛИ

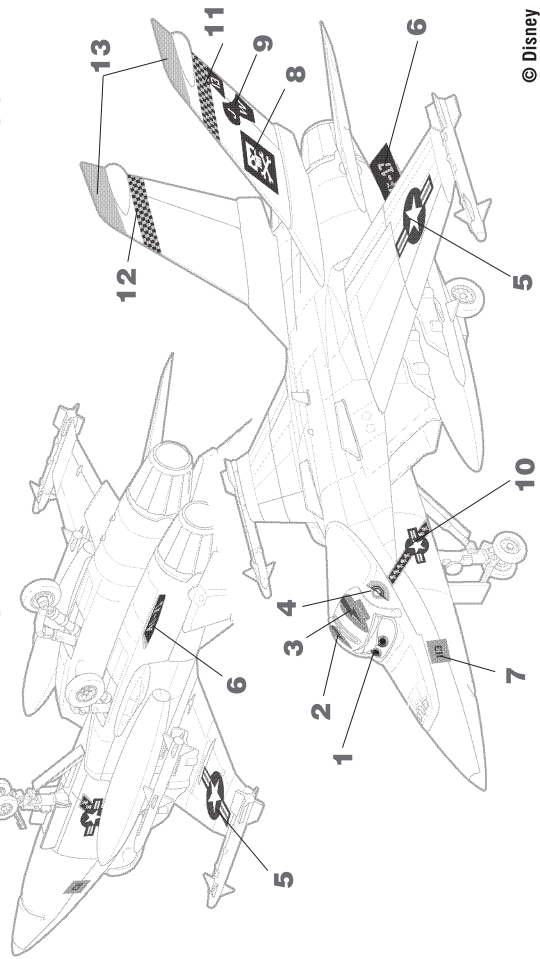

© Disney

СБОРКА МОДЕЛИ

• Строго следуйте инструкции по сборке • Для сборки клей НЕ требуется • Будьте осторожны с мелкими деталями

ВАЖНО!

Чтобы не запутаться в нумерации, отрезайте детали от литника только непосредственно перед самой установкой на модель.

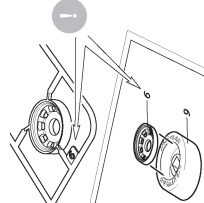

1

Прежде, чем отрезать деталь от литниковой рамки, сверьте её номер с инструкцией.

ВАЖНО!

Не «откусывайте» литник вплотную к детали - отступите примерно на 1 мм.

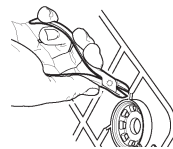

2

С помощью кусачек отделите деталь от рамки.

ВАЖНО!

Будьте осторожны при работе с острым инструментом.

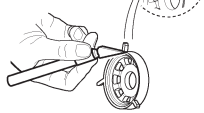

3

Зачистите оставшийся срез острым ножом.

Любые модели и красочный каталог предприятия «ЗВЕЗДА» вы можете приобрести по почте, прислав заявку по адресу:

141730, Московская обл.,
г. Лобня,
ул. Промышленная, д.2,
ООО «ЗВЕЗДА»
www.zvezda.org.ru



1

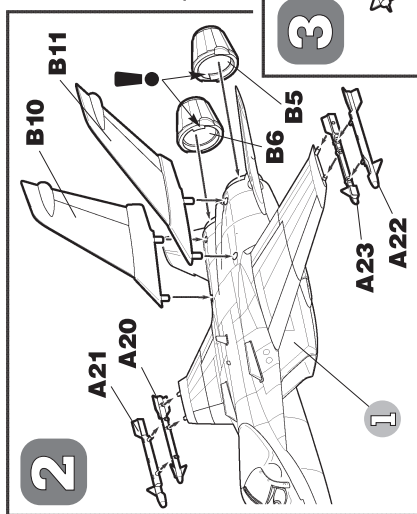

2

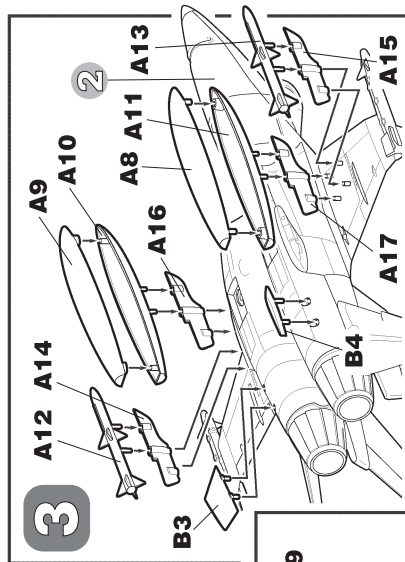

3

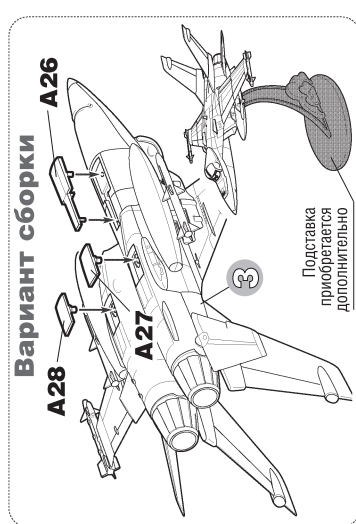

Вариант сборки

Подставка
приобретается
дополнительно

4