

•Пожалуйста, не ставьте коляску на паркет, ламинат, линолеум и ковровое покрытие! Колеса могут оставить пятна на полу, которые затем будет невозможно удалить!

•Внимание: образцы материалов, цветные рисунки и аксессуары для коляски, изображенные в данной инструкции, могут отличаться от тех, которые имеются на купленной Вами коляске.

•Пожалуйста, обратите внимание на то, что некоторые материалы (например, джинсовая ткань) могут краситься. Это нормальная реакция, и не повод для рекламации.

•Права на технические изменения сохраняются.

•Не поднимайте коляску за защитную перемычку. Защитная перемычка может отсоединиться

•ВНИМАНИЕ: Во избежание травм следите за тем, чтобы Ваш ребенок не находился поблизости при складывании и раскладывании коляски.

•ВНИМАНИЕ: Не разрешайте Вашему ребенку играть с коляской.

•ВНИМАНИЕ: Данное сидение не подходит для детей младше 6 месяцев.

•ВНИМАНИЕ: Перед эксплуатацией убедитесь в том, что прогулочный блок коляски правильно закреплен.

•Данная коляска предназначена для детей весом не более 15 кг

•Всегда используйте тормоз, когда сажаете ребенка в коляску, и когда вынимаете его из коляски.

•Не закрепляйте тяжелые вещи на ручке и/или на спинке и/или по бокам коляски, это может повлиять на ее устойчивость.

•Разрешается использовать только оригинальные или одобренные производителем запасные детали.

#### УХОД И ОБСЛУЖИВАНИЕ:

•Перед использованием коляски, пожалуйста, нанесите на места соединения и шарниры некоторое количество бессиликоновой смазки для обеспечения гладкого скольжения.

•Почистите сидение, протрите его влажной тряпкой и просушите на открытом воздухе.

•Регулярно проверяйте Вашу коляску. При потере, поломке или повреждении болтов, винтов, материала или швов, следует немедленно отремонтировать или заменить их.

•Нельзя использовать коляску при возникновении повреждений или нарушении функций.

•Чистка рам должна производиться с помощью теплой воды с добавлением мыла или моющего средства.

•Перегрев или излишнее воздействие солнечных лучей может привести к преждевременному износу и выцветанию материала.

**Hartan Kinderwagenwerk e. K., Mühlenweg 1, D-96242 Sonnefeld, Deutschland (Германия), тел. 09266-969-0**

# Bit >>

# EAC

Подходит для детей в возрасте от 7 месяцев до 3 лет, весом до 15 кг

Данное изделие нельзя использовать во время бега трусцой или катания на коньках.

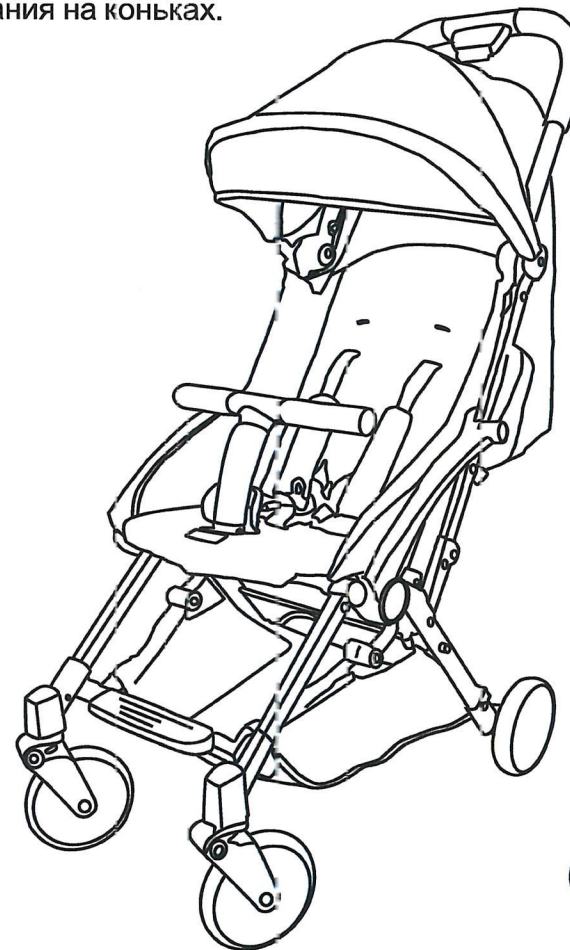

Внимательно прочтите данную инструкцию и сохраните ее для применения в будущем.

Гарантийный срок эксплуатации - 24 месяца с даты покупки.

## Предупреждения

- Перед использованием коляски, пожалуйста, ознакомьтесь с инструкцией и сохраните ее для решения возможных проблем в будущем. Несоблюдение данных правил может привести к снижению уровня безопасности Вашего ребенка.
- Не транспортируйте в прогулочной коляске большее количество детей, сумок, груза или аксессуаров, чем указано в инструкции по эксплуатации.
- Никогда не оставляйте ребенка в коляске без присмотра. Это может быть опасно.
- Перед регулировкой коляски убедитесь, что подвижные элементы не могут травмировать Вашего ребенка.
- Во избежание серьезных травм при выпадении или выскальзывании всегда используйте ремни безопасности.
- Перед использованием коляски убедитесь, что ремни безопасности находятся в правильном положении. Дополнительные ремни перед их использованием необходимо пристегнуть к D-образным кольцам сидения.
- Не разрешайте детям вставать на удлинитель сидения.
- Не позволяйте ребенку вставать на сидение или подставку для ног.
- Данная модель коляски предназначена для одного ребенка.
- Не закрепляйте сумки на ручках коляски, так как это может повлиять на ее устойчивость.
- Не используйте коляску для езды на эскалаторе или по лестницам. В данной ситуации транспортируйте коляску в сложенном виде.
- Оставляя коляску, всегда используйте тормоз.
- Прежде чем сажать ребенка в коляску убедитесь в том, что она правильно собрана и все замки заблокированы.
- Вес транспортируемых в корзине вещей не должен превышать 3 кг.
- Не используйте коляску вблизи открытого пламени, барбекю или нагревательных приборов.
- Не используйте коляску при отсутствии каких-либо винтов, гаек, болтов и др., а также при наличии повреждений каких-либо деталей.
- Данная коляска не предназначена для бега или катания на роликовых коньках.
- Всегда используйте промежуточный ремень в сочетании с поясным.
- Пожалуйста, производите регулярные текущие осмотры, техническое обслуживание, а также чистку данной коляски.
- Регулярно проверяйте состояние всех металлических деталей коляски для сохранения ее хорошего внешнего вида.

## 7. Складывание колес:

**Внимание! Перед складыванием колес необходимо откинуть защитную перемычку и сложить капюшон.**

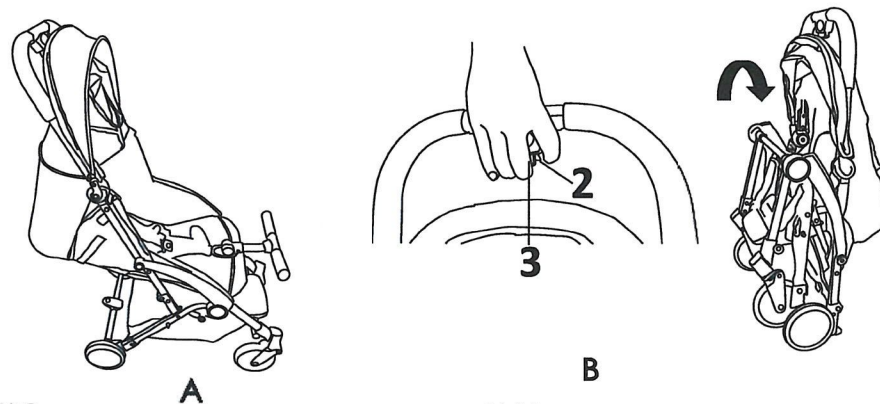

1) Сложите капюшон, нажмите на кнопку перемычки и откиньте ее вперед, в положение «А».

2) Нажав и удерживая кнопку «2» на ручке, нажмите кнопку «3» и потяните ручку вперед. Сложите колеса вместе, установив их в положение «В».

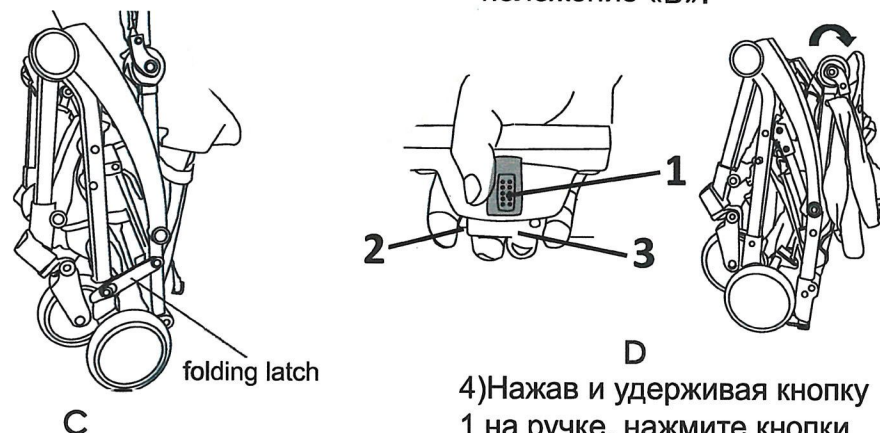

3) Застегните фиксирующий зажим (folding latch) и убедитесь в том, что он надежно зафиксирован в положении «С».

4) Нажав и удерживая кнопку 1 на ручке, нажмите кнопки 2 и 3, потяните ручку вниз до положения «D».

## Раскладывание коляски:

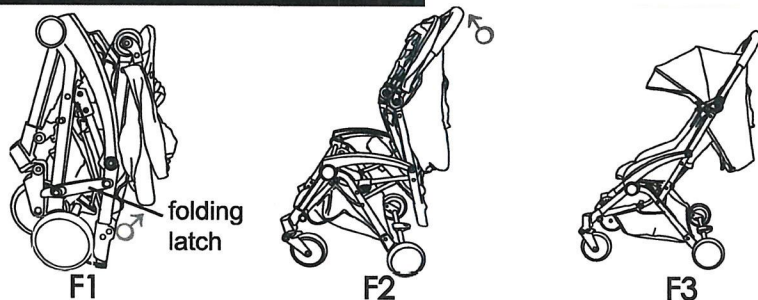

1. Раскладывание колес (см. F1): снимите фиксирующий зажим (folding latch), возьмитесь за ручку (см. F2), потяните ее вверх (см. F3) до тех пор, пока коляска не распрямится полностью до ее фиксации

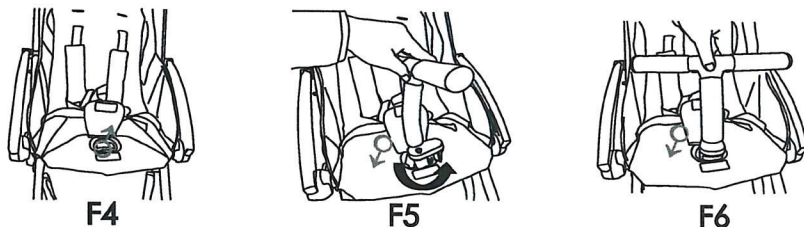

2. Установка защитной перемычки: сдвиньте тканевое покрытие в сторону (см. F4), вставьте большой овальный стержень защитной перемычки в отверстие на сидении (при этом нужно повернуть ее на 90 градусов, см. F5), поверните защитную перемычку на 90 градусов, нажмите на нее до появления щелчка (см. F6).

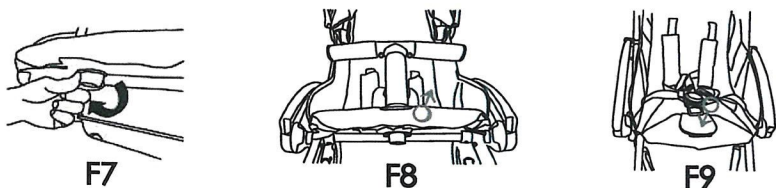

3. Снятие защитной перемычки: поверните большую овальную кнопку защитной перемычки под сидением на 90 градусов (см. F7), затем, удерживая кнопку в повернутом положении, потяните защитную перемычку вверх и выньте ее из держателя (см. F8), закройте отверстие тканевым покрытием (см. F9).

## Инструкция по применению:

1. Откидывание защитной перемычки: нажмите кнопку (button) и потяните защитную перемычку вперед. Чтобы вернуть защитную перемычку в вертикальное положение, потяните ее ввех до появления щелчка.

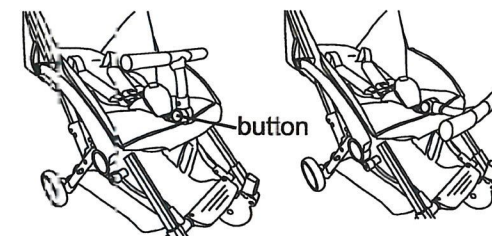

2. Блокировка ножного тормоза: нажмите ногой на ножной тормоз. Тормоз будет заблокирован после появления щелчка. Разблокировка ножного тормоза: потяните ножной тормоз ногой вверх. В результате тормоз разблокируется.

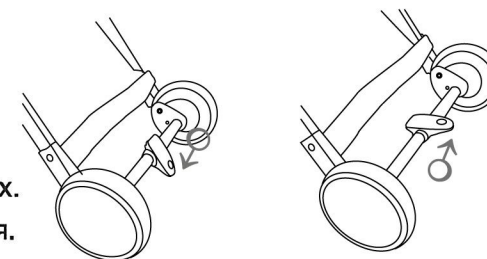

3. Использование капюшона: чтобы сложить капюшон, нажмите на его дугу (canopy rod) в направлении ручки. Чтобы раскрыть капюшон, возьмитесь за его дугу и потяните ее в направлении защитной перемычки

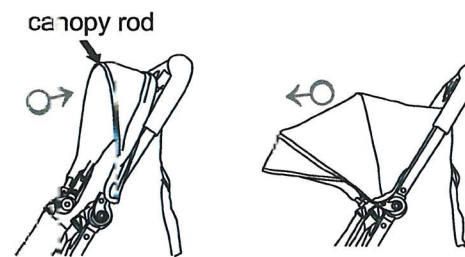

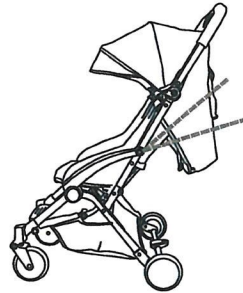
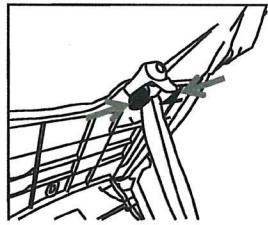
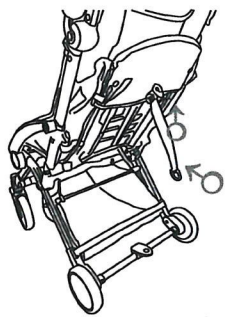

4. Наклон спинки: потяните за ремешок, другой рукой нажмите одновременно на две кнопки на откидном механизме и потяните его вверх или вниз, в зависимости от нужного положения. Спинка коляски откидывается на 105-155 градусов.

5. Использование ремней безопасности: Отстегивание ремней: нажмите центральную кнопку на пряжке и потяните за ремни с обеих сторон, чтобы вынуть их. Застегивание ремней: вставьте ремни в пряжку с обеих сторон и нажмите на них до появления щелчка.

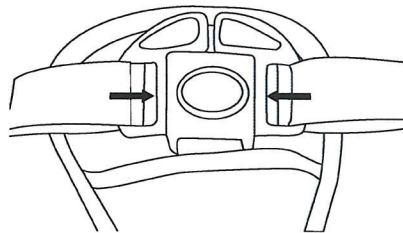

6. Регулировка длины ремней: Уменьшение и увеличение длины ремня показано на рисунке

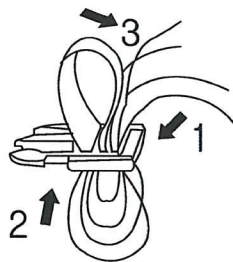

**ВНИМАНИЕ!** Ремни для ног необходимо использовать только вместе с поясным ремнем.

### Список составных частей:

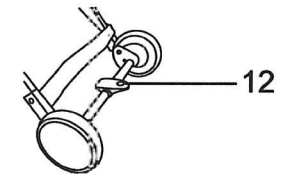
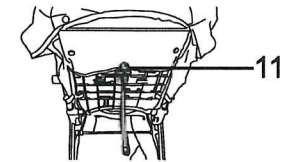
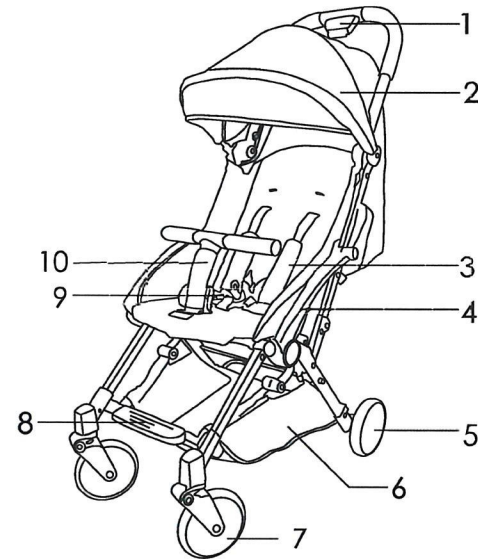

- 1.Складной механизм
- 2.Откидной капюшон для защиты от солнца
- 3.Плечевой ремень безопасности
- 4.Подлокотник
5. Заднее колесо
- 6.Сетчатая корзина
- 7.Переднее колесо

- 8.Подставка для ног
- 9.Пряжка ремня
- 10.Защитная перемычка
- 11.Регулировка спинки
- 12.Ножной тормоз