

Zip & Go

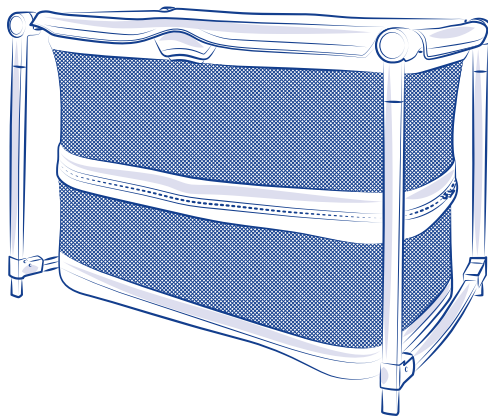

- ISTRUZIONI D'USO
- NOTICE D'EMPLOI
- GEBRAUCHSANLEITUNG
- INSTRUCTIONS FOR USE
- INSTRUCCIONES DE USO
- INSTRUÇÕES DE UTILIZAÇÃO
- GEBRUIKSAANWIJZING
- BRUGSANVISNING
- ΚΑΥΤΤΟΗΕΤ
- BRUKSANVISNING
- NÁVOD K POUŽITÍ
- INSTRUKCJE SPOSOBU UŻYCIA
- ΟΔΗΓΙΕΣ ΧΡΗΣΗΣ
- KULLANIM BİLGİLERİ
- ІНСТРУКЦІЯ ПО ЕКСПЛУАТАЦІИ
- ІНСТРУКЦІЯ З ВИКОРИСТАННЯ
- تعليمات الاستعمال

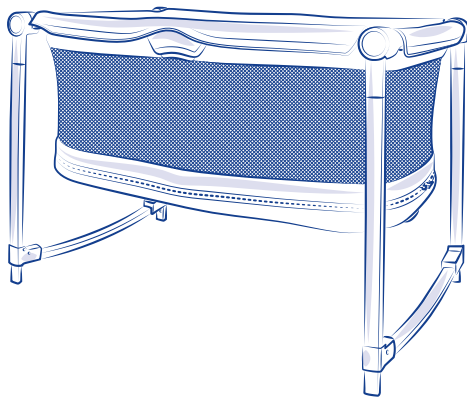



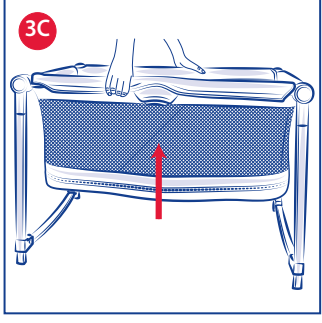
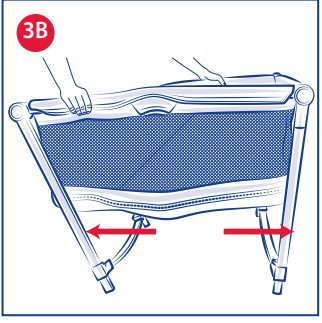
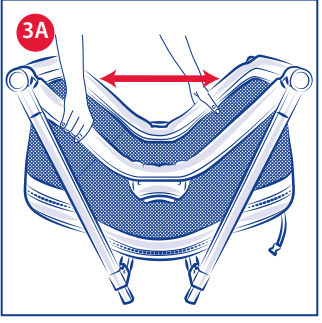
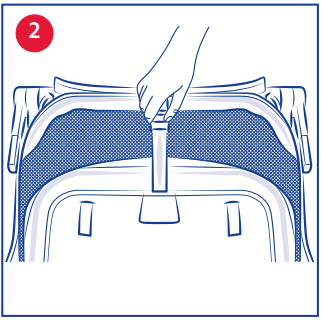
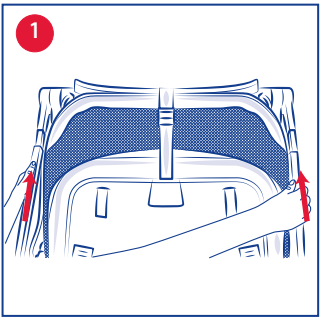
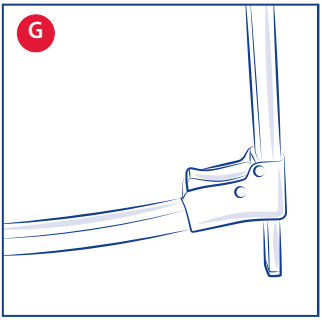
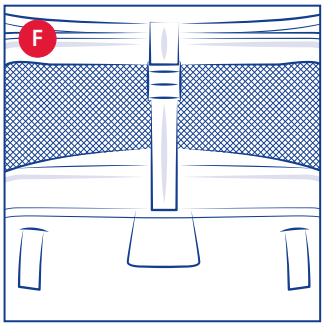
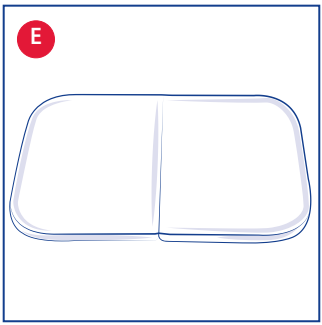
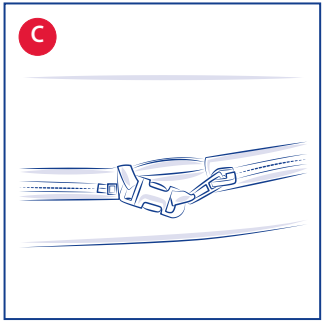
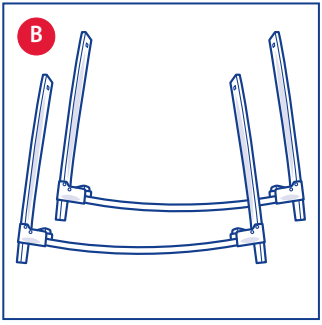
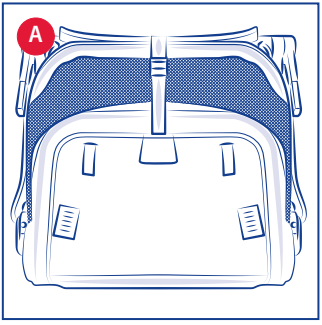

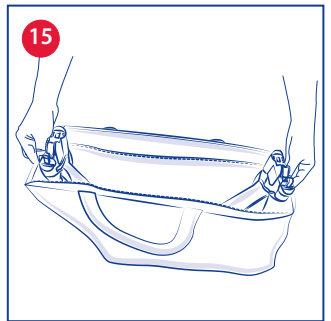
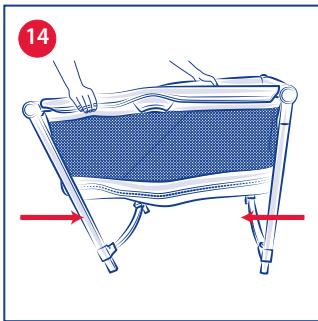
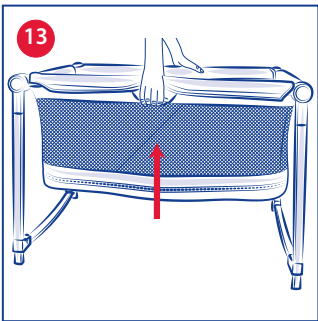
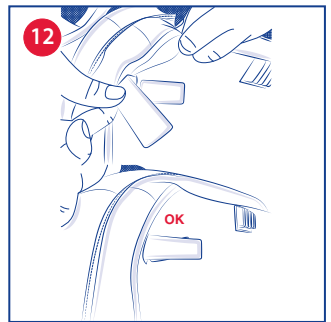
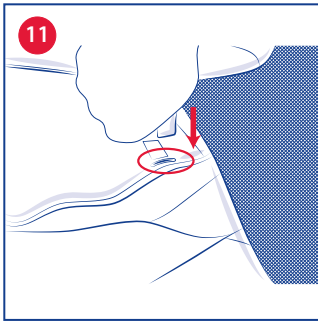
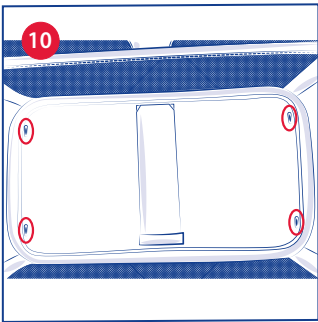
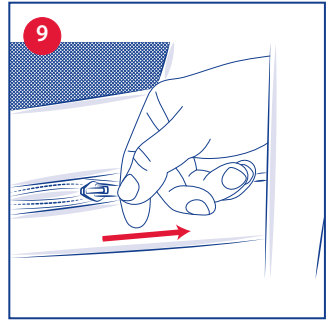
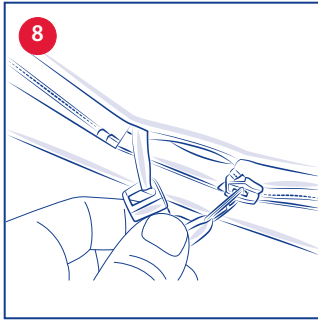
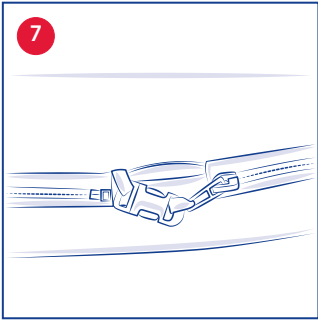
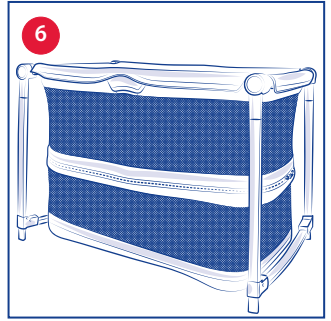
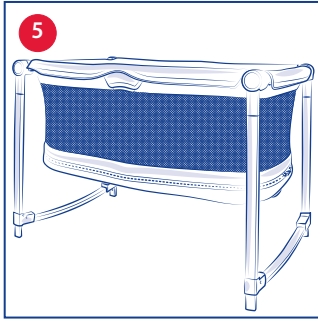

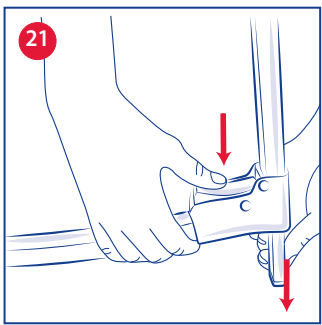
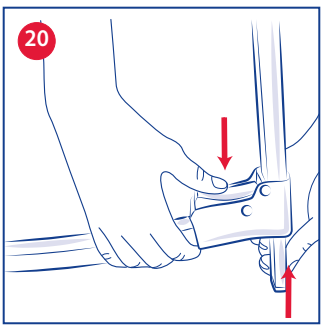
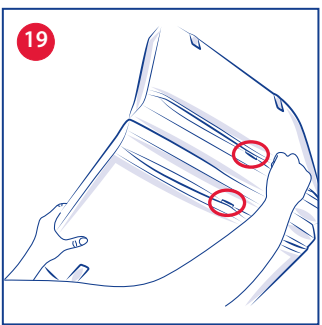
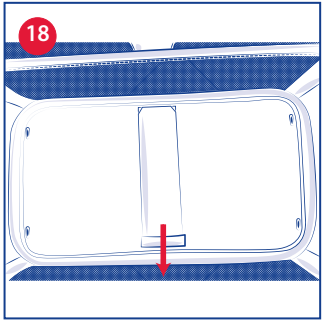
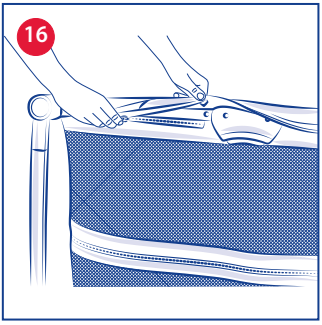

IMPORTANTE! TENERE PER RIFERIMENTI FUTURI: LEGGERE ATTENTAMENTE.

ATTENZIONE: PRIMA DELL'USO RIMUOVERE ED ELIMINARE EVENTUALI SACCHETTI DI PLASTICA E TUTTI GLI ELEMENTI FACENTI PARTE DELLA CONFEZIONE DEL PRODOTTO O COMUNQUE TENERLI LONTANI DALLA PORTATA DI NEONATI E BAMBINI.

AVVERTENZE

- ETÀ CONSIGLIATA DI UTILIZZO DEL LETTINO: Per bambini dalla nascita ai 24 mesi.
- **ATTENZIONE:** L'uso del lettino con la base del materasso nella posizione più alta è consentito a bambini di età compresa tra 0 e 6 mesi (sino ad un massimo di 9 kg di peso). Quando il bambino è in grado di stare seduto, in ginocchio o tirarsi su da solo, la posizione più bassa del materasso è la più sicura.
- **ATTENZIONE:** Prima dell'uso in modalità culla (base del letto più alta) assicurarsi che la cerniera sia chiusa completamente ed ingaggiata con l'apposita fibbia di blocco.
- **ATTENZIONE:** Per evitare rischi o principi d'incendio, non mettere mai il lettino vicino a ventilatori, stufe elettriche, stufe a gas oppure ad

altre fonti di forte calore.

- **ATTENZIONE:** Non usare il lettino se alcune parti sono rotte, strappate o mancanti, usare solo parti di ricambio approvati dal costruttore.
- **ATTENZIONE:** Non lasciare nulla nel lettino o posizionare il lettino vicino ad un altro prodotto, che possa fornire un punto d'appoggio o di presentare un pericolo di soffocamento o strangolamento, ad esempio corde, cavi / cordoni delle tende, ecc.
- **ATTENZIONE:** Non usare più di un materasso nel lettino.
- **ATTENZIONE:** Utilizzare solo il materasso venduto con questo letto, non aggiungere un secondo materasso sopra questo, rischio soffocamento.
- I neonati possono soffocare a causa di biancheria e coperte morbide. Evitare di posizionare cuscini oppure oggetti simili sotto il neonato per maggiore comfort durante il sonno.
- Non effettuare regolazioni di altezza del lettino con il bambino all'interno.
- Il lettino è pronto all'uso solo quando i meccanismi di bloccaggio sono ingaggiati, controllare attentamente che questi siano ingaggiati prima dell'uso del lettino.
- La posizione più bassa della base del letto è la più sicura, la base deve essere utilizzata in quella posizione non appena il bambino è abbastanza grande da stare seduto da solo.
- Tutti i componenti di montaggio devono essere sempre serrati correttamente, i raccordi devono essere controllati regolarmente e serrati, se

necessario.

- Quando bambino è in grado di scavalcare le sponde per uscire dal lettino, il lettino non può più essere utilizzato per questo bambino.
- Tutte le operazioni di apertura e regolazione del prodotto e l'installazione degli accessori devono essere effettuate esclusivamente da un adulto.
- Prima dell'uso assicurarsi sempre che tutti i due lati del lettino siano bloccati e che il meccanismo di apertura del lettino sia ingaggiato, come illustrato nelle istruzioni d'uso.
- Non spostare il prodotto con il bambino nel lettino.
- Non utilizzare il lettino con più di un bambino alla volta.
- Non lasciare che altri bambini giochino incustoditi nelle vicinanze del lettino.
- Non lasciare mai il lettino su un piano inclinato con il bambino all'interno.
- Non posizionare il lettino in prossimità di muri e ostacoli, per prevenire rischi di intrappolamento.
- Il lettino deve essere tenuto lontano da cavi elettrici e corde: non mettere il lettino vicino a finestre, dove corde, tende o simili potrebbero causare il soffocamento o lo strangolamento del bambino. Per evitare rischi di strangolamento, non dare al bambino e non riporre vicino al bambino oggetti muniti di corde.
- Una prolungata esposizione al sole potrebbe creare variazioni ai toni di colore del prodotto. Dopo una prolungata esposizione del prodotto alle alte temperature attendere qualche minuto prima di sistemare

il bambino all'interno del prodotto.

- Non chiudere il lettino quando il bambino si trova al suo interno.
- Quando non in uso, tenere il prodotto lontano dalla portata dei bambini.

COMPONENTI

- A. Telaio
- B. Gambe
- C. Cerniera con fibbia
- D. Borsa
- E. Materassino
- F. Nastri con fibbia di chiusura
- G. Pulsanti estrazione piedi (modalità dondolino)

CURA E MANTENIMENTO

Il lettino, materassino e borsa hanno un rivestimento in tessuto completamente sfoderabile e lavabile.

ATTENZIONE: Durante le operazioni di svestizione e/o vestizione del lettino, maneggiare con cura la parte tessile per evitare rotture o danneggiamenti accidentali.

ATTENZIONE: Le operazioni di svestizione e/o vestizione del lettino, potrebbero richiedere alcuni minuti e devono essere eseguite da un adulto.

Verificare regolarmente lo stato d'usura del prodotto e la presenza di eventuali rotture. In caso di danneggiamenti non utilizzarlo e tenerlo fuori dalla portata dei bambini.

Per la pulizia delle parti metalliche e plastiche, non utilizzare solventi, prodotti abrasivi o troppo aggressivi.

Per il lavaggio dei tessuti seguire attentamente le istruzioni indicate sull'etichetta (riassunti sotto):



Lavare a mano in acqua fredda



Non candeggiare



Non asciugare meccanicamente



Non stirare



Non lavare a secco

Dopo ogni lavaggio verificare la resistenza di tessuto e cuciture.

APERTURA

1. Estrarre il telaio (A) dalla borsa (D).
2. Inserire le gambe (B) nei supporti del telaio sino ad udire il click di avvenuto ingaggio (Fig. 1).
3. Dopo aver sganciato la fibbia (F), Fig. 2, aprire il telaio (A) nella direzione delle frecce (Fig. 3). Il doppio CLICK indica che la struttura è stata aperta e bloccata correttamente.
4. E' possibile riporre i nastri e le fibbie di chiusura nelle apposite tasche presenti sotto la base del letto (Fig. 4).

REGOLAZIONE IN ALTEZZA DELLA BASE

L'altezza della base del lettino può essere regolata in due posizioni: sollevata (0-6 mesi), Fig. 5, e completamente abbassata (0-24 mesi), (Fig. 6).

ATTENZIONE: L'uso del lettino nella posizione più alta, è consentito ad un bambino di età compresa tra 0 - 6 mesi, sino ad un massimo di 9 kg di peso.

ATTENZIONE: Quando il bambino è in grado di stare seduto, in ginocchio o tirarsi su, il lettino non deve più essere utilizzato con la base nella posizione più alta, ma la base deve essere completamente abbassata.

5. Per regolare l'altezza della base del lettino occorre agire sulla cerniera (C) presente esternamente al lettino (Fig. 7 - 8 - 9). Aprendo



la cerniera completamente, la base della lettino si abbasserà (Fig. 6). Per utilizzare il lettino con la base completamente abbassata DEVONO essere inseriti e vincolati i velcri presenti sul materassino nelle asole sul fondo del lettino (Fig. 10-11-12).

Rimuovendo i velcri del materasso dalla base del lettino e chiudendo la cerniera, la base del lettino tornerà in posizione alta (Fig. 5).

CHIUSURA

6. Premere i due pulsanti presenti al centro del lato lungo superiore del lettino (Fig. 13) e piegare il telaio in direzione delle frecce (Fig. 14).
7. Inserire tutti i componenti all'interno della borsa (D) per un facile trasporto (Fig. 15).

SFODERABILITÀ

8. Rimuovere il materassino avendo cura di slacciare i velcri come indicato nel paragrafo "REGOLAZIONE IN ALTEZZA DELLA BASE".
9. Per svestire il prodotto utilizzare le sei cerniere presenti sui bordi superiori del lettino (Fig. 16) sfilare gli elementi plastici dagli angoli, rimuovere delicatamente il tessuto dal telaio (Fig. 17).
10. Sfilare dalla tasca sulla base del lettino la doga centrale in legno (Fig. 18).
11. Per svestire il materassino aprire la fodera, vincolata con i velcri presenti all'interno di quest'ultima (Fig. 19), sfilare delicatamente le basi in legno e le imbottiture.
12. Per rivestire il prodotto effettuare le operazioni in senso inverso.

ATTIVAZIONE / DISATTIVAZIONE MODALITÀ DONDOLINO

ATTENZIONE: Questa funzione può essere utilizzata SOLO quando la base del letto è nella posizione sollevata (0 - 6 mesi).

13. Per attivare questa funzione agire sui 4 pulsanti (G) spingendo singolarmente verso il basso con una mano e sollevando ciascun piedino con l'altra mano (Fig. 20).
14. Per disattivare la funzione dondolino, occorrerà agire sui 4 pulsanti (G) spingendo singolarmente verso il basso ed abbassando i 4 piedini (Fig. 21).

GARANZIA

Il prodotto è garantito contro ogni difetto di conformità in normali condizioni di utilizzo secondo quanto previsto dalle istruzioni d'uso. La garanzia non sarà applicata, dunque, in caso di danni derivanti da un uso improprio, usura o eventi accidentali.

Per la durata della garanzia sui difetti di conformità si rinvia alle specifiche previsioni delle normative nazionali applicabili nel paese d'acquisto, dove previste.



EN ZIP & GO cot

IMPORTANT! KEEP FOR FUTURE REFERENCE: READ CAREFULLY.

WARNING: BEFORE USE, REMOVE AND DISPOSE OF ALL PLASTIC BAGS AND PACKAGING MATERIALS AND KEEP THEM OUT OF REACH OF CHILDREN.

WARNINGS

- THE COT IS INTENDED FOR USE FOR CHILDREN AGED: between birth up to 24 months.
- **WARNING:** When the mattress base is in the highest position the cot is designed for use by children of 0 to 6 months (weighing up to 9 kg). When a child is able to sit, kneel or to pull themselves up, the lowest mattress position is the safest.
- **WARNING:** Before using in crib mode (higher bed base) make sure that the zip is completely closed and secured with the buckle.
- **WARNING:** To prevent the risk of fire, do not place the cot near fans, electric bar fires, gas fires or other sources of heat.
- **WARNING:** Do not use the cot if any parts are broken, ripped or missing, and only use spare parts approved by the manufacturer.
- **WARNING:** Do not leave anything in the cot or place it close to another product that can be leant on or

that could represent a choking or strangling hazard, such as ropes, cables, curtain cords etc.

- **WARNING:** Do not use more than one mattress in the cot.
- **WARNING:** Only use the mattress sold together with this cot. Do not add a second mattress above this one due to a risk of suffocation.
- Infants can suffocate on soft bedding. Avoid placing any pillow or similar items under sleeping infant for additional comfort.
- Do not adjust the height of the cot when the child is in it.
- The cot is ready for use only when the locking mechanisms are engaged. Make sure they are securely fixed before using the cot.
- The lowest position of the bed base is the safest. The base should be moved to this position as soon as the baby is old enough to sit up.
- All components must be correctly secured. Connections must be regularly checked and tightened, if necessary.
- When the child is able to climb over the sides to get out of the cot this cot is no longer suitable for them.
- All opening and adjustment operations and the installation of accessories must be carried out by an adult.
- Before using always check that both sides of the cot are securely in place and that the cot opening mechanism is engaged, as illustrated in the instructions.
- Do not move the product when the child is in the cot.
- Do not place more than one child at a time in the cot.

- Do not let other children play unattended close to the cot.
- Do not place the cot onto a sloped surface with your child inside.
- To prevent it becoming trapped, do not place the cot close to walls or obstacles.
- The cot must be kept away from electrical cables and cords: do not position close to windows where cords, curtains or similar could pose a suffocation or choking hazard. To avoid all risks of strangulation, never give children objects with cords or strings attached, or leave them within their reach.
- Prolonged exposure to direct sunlight can cause the colours of the fabric to fade. After a prolonged exposure of the product to high temperatures, wait a few minutes prior to putting your child in it.
- Do not close the cot when the child is in it.
- Keep the product out of reach of children when it is not in use.

COMPONENTS

- A. Frame
- B. Legs
- C. Zip with buckle
- D. Bag
- E. Mattress
- F. Straps with closing buckle
- G. Feet extraction buttons (swing mode)

CARE AND MAINTENANCE

The fabric cover of the cot, mattress and bag can be completely removed and washed.

WARNING: When covering or removing the cover of the cot take care when handling the fabric parts so as to avoid accidental tears or damage.

WARNING: Covering or removing the cover of the cot may take a few minutes and must be carried out by an adult.

Regularly inspect the toy for signs of wear and any damage. In the case of damage do not use and keep out of reach of children.

Do not use solvents, abrasive or overly-aggressive products to clean metal and plastic parts.

When washing the fabrics pay close attention to the instructions on the label (summarised below):



Hand wash

- Do not bleach
- Do not tumble dry
- Do not iron
- Do not dry clean

Check that the fabric and the stitching are in good condition after each wash.

HOW TO OPEN THE COT

1. Remove the frame (A) from the bag (D).
2. Insert the legs (B) in the supports of the frame until an engagement click is heard (Fig. 1).
3. After releasing the buckle (F), Fig. 2, open the frame (A) in the direction of the arrows (Fig. 3). A double CLICK indicates that the structure was opened and locked correctly.
4. The straps and closing buckles can be put back in the pockets located below the base of the cot (Fig. 4).

HEIGHT ADJUSTMENT OF THE BASE

The height of the base of the cot can be adjusted to two positions: lifted (0-6 months), Fig. 5, and completely lowered (0-24 months), (Fig. 6).

WARNING: When in its highest position the cot is intended for use by children between the ages of 0 and 6 months (weighing up to 9 kg).

WARNING: When a child is able to sit, kneel or to pull themselves up, the cot should no longer be used with the base in the higher position; this should now be completely lowered.

5. To adjust the height of the base of the cot, use the zipper (C) located on the outside of the cot (Fig. 7 - 8 - 9). Open the zip completely to lower the base of the cot (Fig. 6). To use the cot with the base completely lowered, the velcro straps located on the mattress must be inserted and secured in the slots at the bottom of the cot (Fig. 10-11-12).

By removing the mattress velcro straps from the base of the cot the base of the cot will return to the raised position (Fig. 5).

HOW TO CLOSE THE COT

6. Press the two buttons located in the centre on the top of the long side of the cot (Fig. 13) and fold the cot in the direction of the arrows (Fig. 14).
7. Insert all the components inside the bag (D) for easy transport (Fig. 15).

REMOVING THE COVER

8. Remove the mattress being careful to unfasten the velcro straps as indicated in the "HEIGHT ADJUSTMENT OF THE BASE" paragraph.
9. To remove the cover from the mattress, use the six zippers located on the top edges of the cot (Fig. 16) and pull the plastic elements off the corners, carefully removing the fabric from the frame (Fig. 17).
10. Remove the central wooden slat from the pocket on the base of the cot (Fig. 18).
11. To remove the cover from the mattress open the cover, fastened with velcro straps inside it (Fig. 19), delicately remove the wooden base and padding.
12. To re-cover the product, follow these steps in reverse order.

ACTIVATING/DEACTIVATING SWING MODE

WARNING: This function may be used ONLY when the base of the cot is in the lifted position (0 - 6 months).

13. To activate this function, push the 4 buttons (G) down individually with one hand and lift each foot with the other hand (Fig. 20).
14. To deactivate the swing function, push the 4 buttons (G) down individually and lower the 4 feet (Fig. 21).

WARRANTY

- 10 The product is guaranteed against any conformity defect in normal

conditions of use as provided for by the instructions for use.
The warranty shall not therefore apply in the case of damages caused by improper use, wear or accidental events.
For the duration of warranty on conformity defects please refer to the specific provisions of national laws applicable in the country of purchase, where provided.

IMPORTANT ! À CONSERVER POUR CONSULTA- TION ULTÉRIEURE : LIRE ATTENTIVE- MENT.

ATTENTION : AVANT UTILISATION, ENLEVER ET ÉLIMINER TOUS LES SACS EN PLASTIQUE ET LES ÉLÉMENTS FAISANT PARTIE DE L'EMBALLAGE DU PRODUIT ET LES TENIR HORS DE PORTÉE DES NOUVEAU-NÉS ET DES ENFANTS.

AVERTISSEMENTS

- ÂGE CONSEILLÉ D'UTILISATION DU LIT : pour les enfants de 0 à 24 mois.
- **AVERTISSEMENT :** l'utilisation du lit avec la base du matelas dans la position la plus haute est autorisée pour les enfants de 0 à 6 mois (jusqu'à un poids maximum de 9 kg). Quand l'enfant est capable de rester assis, de se mettre à genoux ou debout tout seul, la position la plus basse du matelas est la plus sûre.
- **AVERTISSEMENT :** avant toute utilisation en mode berceau (base du lit dans la position la plus haute), veiller à ce que la fermeture soit complètement fermée et engagée dans la boucle de blocage prévue à cet effet.
- **AVERTISSEMENT :** pour éviter tout risque ou début d'incendie, ne

jamais placer le lit à proximité de ventilateurs, appareils de chauffage électriques, d'appareils de chauffage à gaz ou d'autres sources de forte chaleur.

- **AVERTISSEMENT :** Ne pas utiliser le lit si des parties sont cassées, déchirées ou manquantes, utiliser uniquement des pièces de rechange approuvées par le fabricant.
- **AVERTISSEMENT :** Ne rien laisser dans le lit et ne pas placer le lit près d'un autre produit pouvant servir de point d'appui ou présenter un risque d'étouffement ou d'étranglement, par exemple des cordes, des câbles, des cordons de rideaux, etc.
- **AVERTISSEMENT :** Ne pas utiliser plus d'un matelas dans le lit.
- **AVERTISSEMENT :** Utiliser uniquement le matelas vendu avec le lit, ne pas y superposer un second matelas, risque d'étouffement.
- Les nouveau-nés peuvent s'étouffer en raison du linge et des couvertures souples. Éviter de placer des coussins ou des objets similaires sous le nouveau-né pour un plus grand confort durant le sommeil.
- Ne pas régler la hauteur du lit lorsque l'enfant se trouve dedans.
- Le lit ne peut être utilisé que lorsque les mécanismes de blocage sont enclenchés, vérifier attentivement leur enclenchement avant d'utiliser le lit.
- La position la plus basse de la base du lit est aussi la plus sûre, la base doit toujours être utilisée dans cette position lorsque l'enfant reste assis tout seul.
- Tous les éléments de montage

doivent toujours être correctement serrés, les raccords doivent être régulièrement contrôlés et serrés, si nécessaire.

- Lorsque l'enfant est capable de sortir de son lit tout seul, celui-ci ne peut plus être utilisé pour cet enfant.
- Toutes les opérations d'ouverture et de réglage du produit ainsi que l'installation des accessoires doivent être effectuées exclusivement par un adulte.
- Avant l'utilisation, toujours s'assurer que les deux côtés du lit sont bloqués et que le mécanisme d'ouverture du lit est enclenché, selon les illustrations reportées dans la notice d'emploi.
- Ne pas déplacer le lit avec l'enfant dedans.
- Ne pas utiliser le lit avec plus d'un enfant à la fois.
- Ne pas laisser d'autres enfants jouer sans surveillance près du lit.
- Ne jamais laisser le lit sur un plan incliné avec l'enfant dedans.
- Ne pas placer le lit près de murs ou d'obstacles, pour éviter tout risque de coincement.
- Tenir le lit à distance des fils électriques et des cordes : ne pas placer le lit à proximité de fenêtres, où des cordes, des rideaux ou autres pourraient représenter un risque d'étouffement ou d'étranglement pour l'enfant. Pour éviter tout risque d'étranglement, ne pas donner à l'enfant ni poser près de l'enfant d'objets munis de cordes.
- Une exposition prolongée du produit au soleil pourrait entraîner une

décoloration. Après une exposition prolongée du produit à de fortes températures, attendre quelques minutes avant d'y installer l'enfant.

- Ne pas fermer le lit quand l'enfant se trouve à l'intérieur.
- Quand il n'est pas utilisé, tenir le produit hors de la portée des enfants.

COMPOSANTS

- A. Châssis
- B. Pieds
- C. Fermeture avec boucle
- D. Sac
- E. Matelas
- F. Sangles avec boucle de fermeture
- G. Boutons d'extraction des pieds (mode bascule)

NETTOYAGE ET ENTRETIEN

Le lit, le matelas et le sac ont un revêtement en tissu complètement amovible et lavable.

ATTENTION : Pendant les opérations de déhousseage et/ou de rehoussage du lit, manipuler avec précaution la partie en tissu pour éviter les ruptures ou les endommagements accidentels.

ATTENTION : Les opérations de déhousseage et/ou de rehoussage du lit pourraient prendre quelques minutes et doivent être effectuées par un adulte.

Vérifier régulièrement l'état d'usure du produit et la présence d'éventuels défauts. En cas d'endommagements, ne pas l'utiliser et le tenir hors de portée des enfants.

Pour le nettoyage des parties métalliques, ne pas utiliser de solvants, de produits abrasifs ou trop agressifs.

Pour le lavage des tissus, suivre attentivement les instructions reportées sur l'étiquette (résumées ci-dessous) :



Laver à la main à l'eau froide



Ne pas blanchir



Ne pas sécher en machine



Ne pas repasser



Ne pas laver à sec

Après chaque lavage, vérifier la résistance du tissu et des coutures.

OUVERTURE

1. Extraire le châssis (A) du sac (D).
2. Insérer les pieds (B) dans les supports du châssis jusqu'à percevoir le déclic d'enclenchement (Fig. 1).
3. Après avoir décroché la boucle (F), Fig. 2, ouvrir le châssis (A) dans la direction des flèches (Fig. 3). Le double DÉCLIC indique que la structure a été ouverte et correctement bloquée.
4. Les sangles et les boucles de fermeture peuvent être rangées dans les poches prévues à cet effet, situées sous la base du lit (Fig. 4).

RÉGLAGE EN HAUTEUR DE LA BASE

La hauteur de la base peut être réglée sur deux positions : relevée (0-6 mois), Fig. 5, et complètement abaissée (0-24 mois), (Fig. 6).

ATTENTION : L'utilisation du lit dans la position la plus haute est autorisée pour les enfants de 0 à 6 mois, jusqu'à un poids maximum de 9 kg.

ATTENTION : Quand l'enfant est capable de rester assis, de se mettre à genoux ou debout tout seul, le lit ne doit plus être utilisé avec la base en position haute, celle-ci doit être complètement abaissée.

5. Pour régler la hauteur de la base du lit, agir sur la fermeture (C) présente à l'extérieur du lit (Fig. 7-8-9). En ouvrant complètement la fermeture, la base du lit s'abaissera (Fig. 6). Pour utiliser le lit avec la base complètement abaissée, les velcros présents sur le matelas DOIVENT être introduits et fixés dans les fentes sur le fond du lit (Fig. 10-11-12).

En enlevant les velcros du matelas de la base du lit et en fermant la fermeture, la base du lit reviendra en position haute (Fig. 5).

PLIAGE

6. Appuyer ensuite sur les deux boutons présents sur le bord supérieur du lit (Fig. 13) et plier le châssis dans la direction indiquée par les flèches (Fig. 14).

7. Introduire tous les composants dans le sac (D) pour faciliter le transport (Fig. 15).

DÉHOUSSAGE

8. Enlever le matelas en ayant soin de décrocher les velcros comme indiqué au paragraphe « RÉGLAGE EN HAUTEUR DE LA BASE ».

9. Pour déhousser le produit, utiliser les six fermetures présentes sur les bords supérieurs du lit (Fig. 16), dégager les éléments en plastique des coins et enlever délicatement le tissu du châssis (Fig. 17).

10. Dégager la latte centrale en bois de la poche sur la base du lit (Fig. 18).

11. Pour déhousser le matelas, ouvrir la housse attachée à l'aide des velcros présents à l'intérieur de cette dernière (Fig. 19), enlever délicatement les bases en bois et le rembourrage.

12. Pour rehausser le produit, effectuer les opérations précédentes, mais dans l'ordre inverse.

ACTIVATION / DÉSACTIVATION DU MODE BASCULE

ATTENTION : Cette fonction NE peut être utilisée QUE si la base du lit est en position relevée (0-6 mois).

13. Pour activer cette fonction, agir sur les 4 boutons(G) en les poussant un par un vers le bas d'une main et en relevant chaque pied de l'autre (Fig. 20).

14. Pour désactiver la fonction bascule, agir sur les 4 boutons (G) en les poussant un par un vers le bas d'une main et en abaissant les 4 pieds (Fig. 21).

GARANTIE

Le produit est garanti contre les défauts de conformité dans des conditions normales d'utilisation selon les indications prévues par la notice d'emploi.

La garantie ne sera donc pas appliquée en cas de dommages résultant d'un usage inapproprié, de l'usure ou d'événements accidentels. En ce qui concerne la durée de la garantie contre les défauts de conformité, consulter les conditions prévues par les normes nationales applicables, le cas échéant, dans le pays d'achat.

WARNUNG! DIESE ANLEITUNG FÜR SPÄTERES NACHLESEN AUF- BEWAHREN: AUFMERSAM DURCHLESEN.

WARNUNG: VOR DEM GEBRAUCH EVENTUELLE POLYBEUTEL UND ALLE ELEMENTE, DIE TEIL DER PRODUKTVERPACKUNG SIND, ABNEHMEN UND ENTSORGEN SOWIE VON BABYS UND KINDERN FERNHALTEN.

SICHERHEITSHINWEISE

- **EMPFOHLENES VERWENDUNGSAALTER DES BETTCHENS:** Für Kinder ab der Geburt bis 24 Monate.
- **WARNUNG:** Die Verwendung des Kinderbetts mit der Matratzenauflage in der höheren Position ist für Kinder im Alter zwischen 0 und 6 Monaten (bis zu einem Körpergewicht von 9 kg) zulässig. Wenn das Kind eigenständig sitzen, knien oder sich alleine hochziehen kann, ist die niedrigste Matratzenposition die sicherste.
- **WARNUNG:** Vor der Verwendung als Wiege (Matratzenauflage höher) sicherstellen, dass der Reißverschluss ganz geschlossen und mit dem speziellen Gurtschloss blockiert ist.
- **WARNUNG:** Um Brandgefahr zu

vermeiden, das Bettchen niemals in der Nähe von Ventilatoren, Heizöfen, Gasöfen oder anderen starken Wärmequellen aufstellen.

- **WARNUNG:** Das Bettchen nicht verwenden, wenn kaputte, gerissene oder fehlende Teile vorhanden sind. Nur vom Hersteller genehmigte Ersatzteile benutzen.
- **WARNUNG:** Lassen Sie nichts im Bettchen zurück bzw. stellen Sie das Bettchen nicht in der Nähe eines anderen Produkts auf, das als Abstützpunkt dienen bzw. eine Erstickungs- oder Erdrosslungsgefahr darstellen könnte, wie z.B. Schnüre, Kabel / Kordel von Vorhängen usw.
- **WARNUNG:** Verwenden Sie nicht mehr als eine Matratze im Bettchen.
- **WARNUNG:** Verwenden Sie nur die zusammen mit diesem Bettchen erworbene Matratze, und legen Sie keine zweite Matratze darauf, Erstickungsgefahr.
- Bettwäsche und weiche Decken können für Neugeborene eine Erstickungsgefahr darstellen. Vermeiden Sie es, Kissen oder Ähnliches unter das Neugeborene zu legen, um ihm während des Schlafes einen besseren Komfort zu gewähren.
- Stellen Sie die Höhe des Bettchens nicht mit dem Kind darin ein.
- Das Bettchen ist erst dann gebrauchsbereit, wenn die Verriegelungen blockiert sind. Kontrollieren Sie sorgfältig, dass diese alle eingearastet sind, bevor Sie das Bettchen benutzen.
- Die unterste Position der Matratzenauflage ist die sicherste.

Die Basis sollte stets in dieser Position verwendet werden, sobald das Kind groß genug ist, um selbstständig zu sitzen.

- Alle Montagekomponenten müssen stets korrekt festgezogen sein, die Verbindungen müssen regelmäßig kontrolliert und ggf. nachgezogen werden.
- Wenn das Kind in der Lage ist, über die Kinderbettwände zu steigen, darf das Bettchen nicht mehr für dieses Kind verwendet werden.
- Alle Vorgänge des Öffnens und der Einstellung des Produkts sowie der Montage von Zubehör dürfen ausschließlich von einem Erwachsenen durchgeführt werden.
- Vor dem Gebrauch vergewissern Sie sich stets, dass beide Seitenwände des Bettchens blockiert sind und dass der Öffnungsmechanismus eingerastet ist, wie in der Gebrauchsanleitung dargestellt.
- Verschieben Sie das Bettchen nicht, wenn sich das Kind darin befindet.
- Verwenden Sie das Bettchen jeweils nur für ein Kind.
- Lassen Sie andere Kinder nicht unbeaufsichtigt in der Nähe des Bettchens spielen.
- Lassen Sie das Bettchen niemals mit dem Kind darin auf einer schrägen Fläche stehen.
- Stellen Sie das Bettchen nicht in der Nähe von Wänden und Hindernissen auf, um jede Gefahr des Verfangens zu vermeiden.
- Das Bettchen muss von Stromkabeln und Kordeln ferngehalten werden: Stellen Sie das Bettchen nicht

in der Nähe von Fenstern auf, wo Kordeln, Vorhänge oder ähnliches eine Erstickungs- oder Erdrosselungsgefahr für das Kind darstellen könnten. Geben Sie dem Kind keine Gegenstände mit Kordeln und legen Sie diese auch nicht in seine Nähe, um eine Erdrosselungsgefahr zu vermeiden.

- Wenn das Produkt lange der Sonne ausgesetzt wird, könnte dies zu Farbveränderungen führen. Nachdem das Produkt längere Zeit hohen Temperaturen ausgesetzt war, sollte man einige Minuten warten, bevor man das Kind hineinsetzt.
- Klappen Sie das Bettchen nicht zu, wenn sich das Kind darin befindet.
- Wenn das Bettchen nicht verwendet wird, bewahren Sie es außerhalb der Reichweite von Kindern auf.

BESTANDTEILE

- A. Gestell
- B. Beine
- C. Reißverschluss mit Gurtschloss
- D. Sporttasche
- E. Matratze
- F. Bänder mit Verschlussschnalle
- G. Tasten für das Herausziehen der Füße (Wiegenfunktion)

PFLEGE UND WARTUNG

Bettchen, Matratze und Sporttasche haben einen vollständig abziehbaren und waschbaren Stoffbezug.

WARNUNG: Beim Aufziehen und/oder Abziehen des Bezugs, den Stoffteil vorsichtig handhaben, um ungewollte Risse oder Beschädigungen zu vermeiden.

WARNUNG: Das Aufziehen und/oder Abziehen des Bezugs könnte einige Minuten lang dauern und muss von einem Erwachsenen durchgeführt werden.

Überprüfen Sie das Produkt regelmäßig auf Abnutzungserscheinungen oder Beschädigungen. Im Falle von Beschädigungen nicht verwenden und es außerhalb der Reichweite von Kindern aufbewahren. Verwenden Sie zur Reinigung der Metall- und Kunststoffteile keine Lösungs- oder Scheuermittel bzw. zu aggressive Reinigungsmittel. Zur Reinigung der Stoffe befolgen Sie gewissenhaft die Angaben auf dem Pflegeetikett (siehe unten):



Handwäsche in kaltem Wasser



Nicht bleichen



Nicht im Trockner trocknen



Nicht bügeln



Keine chemische Reinigung möglich

Überprüfen Sie nach jeder Wäsche die Widerstandsfähigkeit des Bezugsstoffs und der Nähte.

ÖFFNEN

1. Das Gestell (A) aus der Tasche (D) nehmen.
2. Die Füße (B) in die Halterungen des Gestells einsetzen, bis sie mit einem Klick einrasten (Abb. 1).
3. Nachdem die Schnalle (F), Abb. 2, geöffnet wurde, das Gestell (A) in Pfeilrichtung öffnen (Abb. 3). Das doppelte KLICK zeigt an, dass das Gestell geöffnet und korrekt blockiert ist.
4. Die Bänder und die Verschlusschnallen können in den vorgesehenen Taschen unter der Matratzenauflage verstaut werden (Abb. 4).

HÖHENEINSTELLUNG DER MATRATZENAUFLAGE

Die Höhe der Matratzenauflage kann auf zwei Positionen eingestellt werden:

Oben (0-6 Monate), Abb. 5, und vollkommen abgesenkt (0-24 Monate), (Abb. 6).

WARNUNG: Die Verwendung des Bettchens in der höheren Position ist für Kinder im Alter zwischen 0 und 6 Monaten, bis zu einem Körpergewicht von maximal 9 kg zulässig.

WARNUNG: Wenn das Kind in der Lage ist, selbstständig zu sitzen, zu knien oder sich hochzuziehen, darf das Bettchen nicht mehr mit der Matratzenauflage in der höheren Position verwendet werden, sondern diese muss ganz abgesenkt werden.

5. Um die Höhe der Matratzenauflage einzustellen, ist der Reißverschluss (C) an der Außenseite des Bettchens (Abb. 7- 8- 9) zu verwenden. Wenn man den Reißverschluss vollständig öffnet, senkt sich die Matratzenauflage (Abb. 6). Um das Bettchen mit der vollständig abgesenkten Matratzenauflage zu verwenden, MÜSSEN die an der Matratze vorhandenen Klettverschlüsse in die Ösen am Boden des Bettchens eingefügt und befestigt werden (Abb. 10-11-12).

Wenn man die Klettverschlüsse der Matratze von der Matratzenauflage abnimmt und den Reißverschluss schließt, kehrt das Bettchen wieder in die hohe Position zurück (Abb. 5)

SCHLIESSEN

6. Die zwei Tasten in der Mitte der oberen Längsseite des Bettchens drücken (Abb. 13) und das Gestell in Richtung der Pfeile zusammenklappen (Abb. 14).
7. Für einen einfachen Transport alle Bestandteile in der Tasche (D) verstauen (Abb. 15).

ABNEHMBARER BEZUG

8. Die Matratze herausnehmen, dabei darauf achten, die Klettverschlüsse zu lösen, wie im Abschnitt "HÖHENEINSTELLUNG DER MATRATZENAUFLAGE " angegeben.
9. Um den Bezug abzunehmen, die sechs Reißverschlüsse an den oberen Rändern des Bettchens verwenden (Abb. 16), die Kunststoffteile von den Ecken abziehen und den Stoff vorsichtig vom Gestell abnehmen (Abb. 17).
10. Die zentrale Holzlatte aus der Tasche am Boden des Bettchens ziehen (Abb. 18).
11. Um die Matratze abzunehmen, den Bezug öffnen, der mit den darin vorhandenen Klettverschlüssen befestigt ist (Abb. 19), die Unterlagen aus Holz und die Polsterungen vorsichtig herausziehen.
12. Um das Produkt wieder zu beziehen, die Arbeitsschritte in umgekehrter Reihenfolge durchführen.

AKTIVIERUNG / DEAKTIVIERUNG DER WIEGENFUNKTION

WARNUNG: Diese Funktion darf nur verwendet werden, wenn die Matratzenauflage sich in der oberen Position befindet (0 - 6 Monate).

13. Um diese Funktion zu aktivieren, die 4 Tasten (G) betätigen und jeden Fuß einzeln mit einer Hand nach unten drücken und mit der anderen anheben (Abb. 20)
14. Um die Wiegenfunktion zu deaktivieren, müssen die 4 Tasten (G) betätigt und die 4 Füße einzeln nach unten gedrückt und abge-

senkt werden (Abb. 21).

GARANTIE

Die Garantie gilt bei allen Konformitätsfehlern, die trotz normaler Gebrauchsbedingungen (gemäß den Vorgaben der Gebrauchsanweisung) auftreten.

Die Garantie ist verwirkt bei unsachgemäßem Gebrauch, Abnutzung oder bei persönlichen Unglücksfällen.

Bezüglich der Garantiedauer für Konformitätsfehler verweisen wir auf die nationalen Rechtsvorschriften des Kauflandes.

¡IMPORTANTE! GUARDAR ESTAS INSTRUCCIONES PARA FUTURAS CONSULTAS: LEER DETENIDAMENTE.

ADVERTENCIA: ANTES DEL USO, quite y elimine las bolsas de plástico y todos los demás elementos que forman parte del embalaje del producto o en cualquier caso, manténgalos fuera del alcance de los bebés y niños.

ADVERTENCIAS

- **EDAD RECOMENDADA PARA EL USO DE LA CUNA:** Para niños desde el nacimiento hasta los 24 meses.
- **ADVERTENCIA:** El uso de la cuna con la base del colchón en la posición alta solamente está permitido para niños cuya edad esté comprendida entre los 0 y los 6 meses (hasta un máximo de 9 kg de peso). Cuando el niño pueda permanecer sentado, arrodillarse o levantarse por sí mismo, la posición más baja del colchón es la más segura.
- **ADVERTENCIA:** Antes del uso como cuna (base de la cuna en la posición alta) asegúrese de que la cremallera esté completamente cerrada y enganchada en la hebilla de bloqueo.

- **ADVERTENCIA:** Para evitar riesgos o principios de incendio, nunca coloque la cuna cerca de ventiladores, estufas eléctricas, estufas de gas u otras fuentes de calor.
- **ADVERTENCIA:** No utilice la cuna si alguna de sus partes está rota, desgarrada o si falta; utilice únicamente piezas de repuesto aprobadas por el fabricante.
- **ADVERTENCIA:** No deje objetos dentro la cuna ni coloque la cuna cerca de otros objetos que puedan ofrecer un punto de apoyo o representar peligro de asfixia o estrangulación como, por ejemplo, cuerdas, cables / cordones de cortinas, etc.
- **ADVERTENCIA:** No utilice más de un colchón en la cuna.
- **ADVERTENCIA:** Utilice únicamente el colchón que se vende con la cuna y no coloque otro colchón sobre éste, peligro de asfixia.
- Las sábanas y las mantas demasiado suaves pueden causar la asfixia en los recién nacidos. No coloque cojines ni objetos similares debajo del recién nacido para que esté más cómodo mientras duerme.
- No efectúe regulaciones de la altura de la cuna con el niño dentro de ésta.
- La cuna está lista para el uso solamente cuando los mecanismos de bloqueo están enganchados; controle cuidadosamente que éstos estén enganchados antes de utilizar la cuna.
- La posición más baja de la base de la cuna es la más segura; la base siempre debería utilizarse en esta posición desde que el niño es lo suficientemente grande como para

permanecer sentado por sí solo.

- Todos los componentes de montaje siempre deben estar bien apretados, las uniones deben controlarse regularmente y apretarse de ser necesario.
- Cuando el niño sea capaz de trepar la barandilla para salirse de la cuna, ya no podrá seguir siendo utilizada por el niño.
- Todas las operaciones de apertura y regulación del producto, así como la instalación de los accesorios, deberán ser realizadas única y exclusivamente por un adulto.
- Antes del uso, asegúrese siempre de que ambos lados de la cuna estén bloqueados y que el mecanismo de apertura de la cuna esté enganchado, tal y como se explica en las instrucciones de uso.
- No desplace el producto si el niño está dentro de la cuna.
- No utilice la cuna para más de un bebé a la vez.
- No deje que otros niños jueguen sin vigilancia cerca de la cuna.
- Nunca deje la cuna sobre una superficie inclinada con el niño dentro.
- No coloque la cuna cerca de paredes u obstáculos para evitar riesgos de aprisionamiento.
- La cuna debe mantenerse alejada de los cables eléctricos y cuerdas; no coloque la cuna cerca de ventanas, donde cuerdas, cortinas o similares podrían ser causa de asfixia o estrangulación para el niño. Para evitar riesgos de asfixia, no le dé objetos con cordones al niño, ni los deje a su alcance.

- Una prolongada exposición al sol podría variar la tonalidad de color del producto. Después de una prolongada exposición del producto a altas temperaturas, espere durante algunos minutos antes de acomodar al niño dentro del mismo.
- No cierre la cuna si el niño está dentro.
- Cuando no se utilice, mantenga el producto fuera del alcance de los niños.

COMPONENTES

- A. Bastidor
- B. Patas
- C. Cremallera con hebilla
- D. Bolsa
- E. Colchón
- F. Correas con hebilla de cierre
- G. Botones para extraer las patas (modalidad balancín)

CUIDADO Y MANTENIMIENTO

La cuna, el colchón y la bolsa poseen una funda de tela que puede quitarse completamente y lavarse.

ADVERTENCIA: Durante las operaciones de extracción y colocación de la funda de la cuna, preste atención para evitar que la tela se rompa o dañe accidentalmente.

ADVERTENCIA: Las operaciones necesarias para quitar y poner el funda de la cuna podrían durar algunos minutos y deben ser efectuadas por un adulto.

Verifique regularmente el estado de desgaste del producto y la presencia de posibles roturas. En caso de daños, no lo utilice y manténgase fuera del alcance de los niños.

Para la limpieza de las partes metálicas y plásticas no utilice disolventes, productos abrasivos o demasiado agresivos.

Para lavar los tejidos siga cuidadosamente las instrucciones presentes en la etiqueta (detalladas a continuación):

 Lavar a mano con agua fría

 No usar lejía

 No secar en secadora

 No planchar

 No lavar en seco

Después de cada lavado, compruebe la resistencia de la tela y de las costuras.

APERTURA

1. Extraer el bastidor (A) de la bolsa (D).
2. Introducir las patas (B) en los soportes del bastidor hasta escuchar un click que indica su encastre (Fig. 1).
3. Después de desenganchar la hebilla (F) (Fig. 2), abra el bastidor (A) en la dirección que indican las flechas (Fig. 3). El doble CLICK indica que la estructura se ha abierto y bloqueado correctamente.
4. Las correas y las hebillas de cierre pueden colocarse dentro de los respectivos bolsillos que se encuentran debajo de la base de la cuna (Fig. 4).

REGULACIÓN DE LA ALTURA DE LA BASE

- 19 La altura de la base de la cuna puede regularse en dos posiciones:

elevada (0-6 meses) (Fig. 5) y completamente abajo (0-24 meses) (Fig. 6).

ADVERTENCIA: El uso de la cuna en la posición elevada está permitido para niños cuya edad esté comprendida entre los 0 y los 6 meses, hasta un máximo de 9 kg de peso.

ADVERTENCIA: Cuando el niño pueda permanecer sentado, arrojarse o pararse por sí mismo, la cuna ya no debe utilizarse con la base en la posición alta sino con la base completamente abajo.

5. Para regular la altura de la base de la cuna se debe abrir la cremallera (C) que está en la parte exterior de la cuna (Fig. 7 - 8 - 9). Al abrir completamente la cremallera, la base de la cuna bajará (Fig. 6). Para utilizar la cuna con la base completamente abajo DEBEN introducirse y fijarse los velcros que lleva el colchón en los ojales que están en el fondo de la cuna (Fig. 10-11-12).

Al despegar los velcros del colchón de la base de la cuna y cerrar la cremallera, la base de la cuna vuelve a la posición alta (Fig. 5).

CIERRE

6. Apriete los dos botones que están en el centro, por el lado largo superior de la cuna (Fig. 13) y doble el bastidor en dirección de las flechas (Fig. 14).

7. Coloque todos los componentes dentro de la bolsa (D) para facilitar su transporte (Fig. 15).

CÓMO QUITAR EL FORRO

8. Quite el colchón teniendo cuidado de despegar los velcros como se explica en el apartado "REGULACIÓN DE LA ALTURA DE LA BASE".

9. Para quitar la funda, abra las seis cremalleras situadas en los bordes superiores de la cuna (Fig. 16), saque los elementos plásticos de las esquinas y retire cuidadosamente la funda del bastidor (Fig. 17).

10. Extraiga el eje central de madera (Fig. 18) por el bolsillo situado en la base de la cuna.

11. Para quitar la funda del colchón, abra la funda, unida mediante velcros situados en su interior (Fig. 19) y saque cuidadosamente las bases de madera y los acolchados.

12. Para volver a colocar la funda, siga los pasos en orden inverso.

ACTIVACIÓN/DESACTIVACIÓN DE LA MODALIDAD BALANCÍN

ADVERTENCIA: Esta función puede utilizarse ÚNICAMENTE cuando la base de la cuna está en la posición elevada (0 - 6 meses).

13. Esta función se activa mediante los 4 botones (G), que deben presionarse uno a uno hacia abajo con una mano, mientras se sube la pata con la otra mano (Fig. 20).

14. Para desactivar la función balancín, presionar los 4 botones (G) uno a uno, empujándolos hacia abajo mientras se bajan las 4 patas (Fig. 21).

GARANTÍA

El producto está garantizado contra todo defecto de conformidad en condiciones normales de uso según lo previsto en las instrucciones. Por lo tanto, la garantía no será aplicada en caso de daños ocasionados por uso incorrecto, desgaste o hechos accidentales.

Para la duración de la garantía sobre los defectos de conformidad remitase a las disposiciones específicas de la normativa nacional aplicable en el país de compra, si las hubiera.

IMPORTANTE! LEIA ATENTAMENTE E GUARDE PARA CONSULTAS FUTURAS.

ATENÇÃO: ANTES DE UTILIZAR, REMOVA E ELIMINE EVENTUAIS SACOS DE PLÁSTICO E TODOS OS ELEMENTOS QUE FAÇAM PARTE DA EMBALAGEM DO PRODUTO OU MANTENHA-OS FORA DO ALCANCE DE BEBÉS E CRIANÇAS.

ADVERTÊNCIAS

- **IDADE RECOMENDADA PARA USO DA CAMA:** Para crianças dos 0 aos 24 meses.
- **AVISO:** A cama com a base do colchão na posição mais alta é adequada para crianças com idades compreendidas entre 0 e 6 meses, até um peso máximo de 9 kg. A posição mais baixa do colchão é a mais segura para crianças que consigam manter-se sentadas, de joelhos ou erguer-se.
- **AVISO:** Antes de utilizar a modalidade berço (base da cama mais alta), assegure-se de que o fecho de correr está completamente fechado e fixado com a respetiva fivela de bloqueio.
- **AVISO:** Para evitar riscos ou princípios de incêndio, nunca coloque a cama perto de ventoinhas, aquece-

dores elétricos, aquecedores a gás ou outras fontes de forte calor.

- **AVISO:** Não utilize a cama se alguma das peças estiver estragada, rasgada ou em falta, utilize apenas peças de substituição aprovadas pelo fabricante.
- **AVISO:** Não deixe nada dentro da cama nem a coloque perto de outro objeto que possa servir como ponto de apoio ou apresente perigo de asfixia ou estrangulamento, por exemplo, cordas, cabos/cordões de cortinados, etc.
- **AVISO:** Não use mais do que um colchão na cama.
- **AVISO:** Utilize apenas o colchão vendido com esta cama, não coloque um segundo colchão por cima deste porque pode causar risco de asfixia.
- As roupas de cama e as mantas podem causar a asfixia do bebé. Evite colocar almofadas ou artigos semelhantes por baixo do bebé, para que este fique mais confortável durante o sono.
- Não efetue regulações de altura da cama com a criança dentro da mesma.
- A cama está pronta a ser utilizada apenas quando os mecanismos de bloqueio estiverem ativados. Verifique atentamente se estes estão ativados antes de usar a cama.
- A posição mais baixa da base da cama é a mais segura. A base deve ser utilizada nesta posição logo que a criança consiga sentar-se sozinha.
- Todos os componentes de montagem devem ser sempre apertados

corretamente; as uniões devem ser verificadas regularmente e apertadas, se necessário.

- Logo que perceba que a criança é capaz de saltar o bordo para sair da cama, deixe de utilizar o produto.
- Todas as operações de abertura e regulação do produto e a instalação dos acessórios devem ser efetuadas exclusivamente por um adulto.
- Antes de utilizar, assegure-se sempre de que os dois lados da cama estão bloqueados e que o mecanismo de abertura está bloqueado, conforme ilustrado nas instruções de utilização.
- Não desloque a cama com a criança dentro da mesma.
- A cama destina-se a ser utilizada apenas por uma criança de cada vez.
- Não permita que outras crianças brinquem, sem vigilância, perto da cama.
- Nunca deixe a cama num plano inclinado com a criança lá dentro.
- Não coloque a cama junto a paredes ou obstáculos para prevenir o risco de entalamento.
- A cama deve ser mantida afastada de cabos elétricos e cordões: não coloque a cama perto de janelas, onde cordões, cortinados ou objetos semelhantes possam provocar a asfixia ou estrangulamento da criança. Para evitar riscos de estrangulamento, não dê ao bebé nem coloque perto dele, objetos que incluam cordas ou cordões.
- Uma prolongada exposição ao sol poderá causar variação nas tonalidades de cor do produto. Após uma ex-

posição prolongada da cama a temperaturas elevadas, aguarde alguns minutos antes de lá colocar o bebé.

- Não inicie operações de fecho da cama enquanto a criança se encontrar dentro da mesma.
- Quando a cama não estiver a ser utilizada, mantenha-a fora do alcance das crianças.

COMPONENTES

- A. Estrutura
- B. Pernas
- C. Fecho de correr com fivela
- D. Bolsa
- E. Colchão
- F. Fitas com fivela de fecho
- G. Botões de regulação dos pés (modalidades fixa e baloiço)

CUIDADO E MANUTENÇÃO

A cama, o colchão e a bolsa dispõem de um revestimento em tecido, completamente removível e lavável.





AVISO: Durante as operações de colocação e remoção do revestimento da cama, manuseie com cuidado a parte em tecido para evitar que se rompa ou se danifique acidentalmente.

AVISO: As operações de colocação e remoção do revestimento da cama podem requerer alguns minutos e devem ser realizadas por um adulto.

Verifique regularmente o estado de desgaste do produto e a existência de eventuais danos. Em caso de danos, não utilize o produto e mantenha-o fora do alcance das crianças.

Para a limpeza das partes metálicas e de plástico, não utilize solventes, produtos abrasivos ou demasiado agressivos.

Para a lavagem dos tecidos, siga atentamente as instruções indicadas na etiqueta (resumidas abaixo):

-  Lavar à mão em água fria
-  Não utilizar lixívia
-  Não secar na máquina
-  Não passar a ferro
-  Não limpar a seco

Após cada lavagem, verifique a resistência do tecido e das costuras.

ABERTURA

1. Retire a estrutura (A) da bolsa (D).
2. Insira as pernas (B) nos suportes da estrutura até ouvir o clique de encaixe (Fig. 1).
3. Depois de ter desencaixado a fivela (F), Fig. 2, abra a estrutura (A) na direção das setas (Fig. 3). O CLIQUE duplo indica que a estrutura foi aberta e bloqueada corretamente.
4. É possível colocar de novo as fitas e as fivelas de fecho nas respectivas bolsas por baixo do berço (Fig. 4).

AJUSTE DE ALTURA DA BASE

A altura da base do berço pode ser ajustada em duas posições: elevada (0-6 meses), Fig. 5, e completamente rebaixada (0-24 meses), (Fig. 6).

AVISO: A cama com a base do colchão na posição elevada é adequada para crianças com idades compreendidas entre 0 e 6 meses,

até um peso máximo de 9 kg.

AVISO: Quando a criança conseguir manter-se sentada, de joelhos ou erguer-se, a cama deve deixar de ser utilizada com a base na posição elevada, devendo esta ser colocada na posição completamente rebaixada.

5. A altura da base da cama é ajustada no fecho de correr (C) na parte de fora da cama (Fig. 7 - 8 - 9). Ao abrir o fecho completamente, a base da cama desce (Fig. 6). Para utilizar a cama com a base completamente rebaixada DEVEM ser inseridos e presos os velcros no colchão nas ranhuras no fundo do berço (Fig. 10-11-12). Se remover os velcros do colchão da base da cama e fechar o fecho de correr, a base da cama regressará à posição elevada (Fig. 5).

FECHO

6. Pressione os dois botões existentes a meio dos bordos compridos do berço (Fig. 13) e dobre a estrutura na direção das setas (Fig. 14).
7. Insira todos os componentes dentro da bolsa (D) para um transporte fácil (Fig. 15).

REMOÇÃO DO REVESTIMENTO

8. Remova o colchão tendo o cuidado de soltar os velcros como indicado no parágrafo "AJUSTE DE ALTURA DA BASE".
9. Para remover o revestimento do produto abra os seis fechos de correr existentes nos bordos superiores do berço (Fig. 16), desenfie os elementos plásticos dos cantos e remova delicadamente o tecido da estrutura (Fig. 17).
10. Retire a trave central de madeira da bolsa na base da cama (Fig. 18).
11. Para remover o revestimento do colchão, abra o forro, preso com os velcros presentes no interior do forro (Fig. 19) e retire cuidadosamente as bases de madeira e os acolchoados.
12. Para colocar novamente o revestimento, efetue as operações pela ordem inversa.

MODALIDADE FIXA OU DE BALOIÇO

AVISO: A modalidade "baloiço" SÓ pode ser utilizada quando a base da cama se encontra na posição elevada (0 - 6 meses).

13. Para ativar a modalidade "baloiço", pressione cada um dos 4 botões (G) e ao mesmo tempo com a outra mão, empurre o respectivo pé para dentro da estrutura (Fig. 20).
14. Para desativar a modalidade "baloiço", pressione cada um dos 4 botões (G) e ao mesmo tempo com a outra mão, faça extrair o respetivo pé de dentro da estrutura (Fig. 21).

GARANTIA

O produto dispõe de garantia contra qualquer defeito de conformidade, verificado em condições normais de uso, de acordo com o disposto nas instruções de utilização.

A garantia não poderá portanto aplicar-se relativamente a danos no produto provocados por utilização imprópria, desgaste ou acidente. Relativamente ao prazo de validade da garantia sobre defeitos de conformidade, remete-se para as disposições específicas das normas nacionais aplicáveis no país de aquisição, se existentes.

BELANGRIJK! BEWAAR VOOR LA- TERE RAADPLEGING: LEES AANDACHTIG.

WAARSCHUWING: VERWIJDER VOOR HET GEBRUIK EVENTUELE PLASTIC ZAKKEN EN ALLE ANDERE VERPAKKINGSONDERDELEN EN VOEG ZE BIJ HET AFVAL OF HOUD ZE IN IEDER GEVAL BUITEN HET BEREIK VAN KINDEREN.

WAARSCHUWING

- **AANBEVOLEN LEEFTIJD VOOR HET GEBRUIK VAN HET BEDJE:** Voor kinderen vanaf de geboorte tot 24 maanden.
- **WAARSCHUWING:** Het bedje met de matrasbasis in de hoogste stand mag worden gebruikt voor kinderen van 0 tot 6 maanden (tot een gewicht van maximaal 9 kg). Wanneer het kind kan zitten, op de knieën kan gaan zitten of zich op kan trekken, is de laagste stand van het matrasje het veiligst.
- **WAARSCHUWING:** Voor het gebruik in de wiegmodus (bedbasis in de hoge stand) controleert u of de ritssluiting volledig dicht is en bevestigd is met de speciale vergrendelgesp.
- **WAARSCHUWING:** Zet het bedje nooit in de buurt van ventilatoren, elektrische of gaskachels of andere warmtebronnen, om gevaar voor, of

beginnende brand te voorkomen.

- **WAARSCHUWING:** Gebruik het bedje niet als onderdelen ervan beschadigd of gescheurd zijn of ontbreken, gebruik enkel reserveonderdelen die de fabrikant heeft goedgekeurd.
- **WAARSCHUWING:** Laat geen voorwerpen in het bedje liggen en plaats het bedje niet in de buurt van een ander product dat als opstapje kan dienen of verstikking of wurging kan veroorzaken, b.v. touwen, gordijnkabels/koorden e.d.
- **WAARSCHUWING:** Gebruik niet meer dan één matras in het bedje.
- **WAARSCHUWING:** Gebruik enkel de matras die samen met het bed wordt verkocht, leg geen andere matras bovenop deze matras, verstikkingsgevaar.
- Baby's kunnen stikken in beddengoed en zachte dekentjes. Leg geen kussentjes of dergelijke voorwerpen voor meer slaapcomfort onder de baby wanneer hij slaapt.
- Stel de hoogte van het bedje niet af wanneer het kind er in ligt.
- Het bedje is klaar voor gebruik wanneer de vergrendelsystemen bevestigd zijn, controleer zorgvuldig of deze bevestigd zijn alvorens het bedje te gebruiken.
- De laagste stand van de bedbasis is het veiligst; de basis moet altijd in die stand geplaatst worden zodra het kind groot genoeg om zelfstandig te kunnen zitten.
- Alle montage-elementen moeten altijd correct aangehaald worden, de verbindingstukken moeten re-

gelmatig worden gecontroleerd en zo nodig aangehaald.

- Wanneer het kind in staat is om over de bedwanden te klimmen en het bedje te verlaten, kan het niet langer voor dat kind worden gebruikt.
- De handelingen om het product te openen en af te stellen en om accessoires aan te brengen moeten door een volwassene worden verricht.
- Controleer voor het gebruik of de beide zijden van het bedje vergrendeld zijn en of het mechanisme voor het openen van het bedje vastzit, zoals getoond in de gebruiksaanwijzing.
- Verplaats het product niet wanneer het kind in het bedje ligt.
- Gebruik het bedje voor niet meer dan één kind tegelijk.
- Laat andere kinderen niet zonder toezicht spelen in de buurt van het bedje.
- Plaats het bedje nooit met het kind erin op een schuin vlak.
- Plaats het bedje niet in de buurt van muren en obstakels, om het risico van insluiting te voorkomen.
- Zet het bedje niet in de buurt van elektriciteitskabels en touwen: zet het bedje nooit in de buurt van ramen, waar koorden, gordijnen en dergelijke het kind kunnen verstikken of wurgen. Om gevaar voor wurging te voorkomen, mag u het kind geen voorwerpen met touwen geven of ze binnen het bereik van het kind laten liggen.
- Als het product gedurende langere tijd aan de zon wordt blootgesteld, kunnen de kleuren ervan veranderen. Als het product gedurende

langere tijd aan hoge temperaturen wordt blootgesteld, wacht dan enkele minuten voordat u het kind erin zet.

- Klap het bedje niet dicht wanneer het kind erin ligt.
- Als het bedje niet wordt gebruikt, dient het buiten het bereik van kinderen te worden gehouden.

ONDERDELEN

- A. Frame
- B. Poten
- C. Ritssluiting met gesp
- D. Tas
- E. Matrasje
- F. Linten met gesp voor sluiting
- G. Drukknoppen om de pootjes neer te laten (modaliteit schommelen)

ZORG EN ONDERHOUD

Het bedje, het matrasje en de tas hebben een stoffen bekleding die volledig kan worden verwijderd en gewassen.

LET OP: Behandel de stof voorzichtig wanneer u de bekleding van het bedje verwijdert en/of aanbrengt om toevallige scheuren of beschadigingen te voorkomen.

LET OP: De bekleding van het bedje verwijderen en/of aanbrengen kan enkele minuten duren en dient door een volwassene te worden uitgevoerd.

Controleer regelmatig de slijtage van het product en of het eventuele beschadigingen vertoont. In geval van schade niet gebruiken en buiten het bereik van kinderen houden.

Gebruik voor het reinigen van de metalen en kunststoffen delen geen oplosende, schuren of te agressieve middelen.

Voor het wassen van de stof volgt u zorgvuldig de instructies op het etiket (zie onderstaande samenvatting):



Met koud water met de hand wassen



Niet bleken



Niet in de droogtrommel drogen



Niet strijken



Niet chemisch laten reinigen

Controleer de stevigheid van de stof en de naden na iedere wasbeurt.

OPENEN

1. Neem het frame (A) uit de tas (D).
2. Steek de poten (B) in de steunen van het frame en klik vast (Fig. 1).
3. Maak eerst de gesp (F) los, Fig. 2, en open het frame (A) in de richting van de pijltjes (Fig. 3). De dubbele KLIK geeft aan dat het frame openstaat en correct vergrendeld is.
4. U kunt de linten en de gespen voor sluiting opbergen in de daarvoor bedoelde zakken onder de basis van het bed (Fig. 4).

DE BASIS IN DE HOOGTE INSTELLEN

De basis van het bedje kan op twee hoogtes ingesteld worden: hoge stand (0-6 maanden), Fig. 5, en volledig lage stand (0-24 maanden), (Fig. 6).

LET OP: Het bedje mag in de hoge stand worden gebruikt voor een kind van 0 tot 6 maanden tot een gewicht van maximaal 9 kg.

LET OP: Wanneer het kind kan zitten, op de knieën kan gaan zitten of zich op kan trekken, mag het bedje niet meer met de basis in de hoogste stand worden gebruikt, maar de basis moet in de laagste stand gezet worden.

5. Om de hoogte van de bedbasis in te stellen gebruikt u de ritssluiting (C) op de buitenzijde van het bedje (Fig. 7 - 8 - 9). Open de ritssluiting helemaal zodat de bedbasis zakt (Fig. 6). Om het bedje met de laag gezette basis te gebruiken MOETEN de klittenbanden van het matrasje in de lussen op de bodem van het bedje ingebracht en bevestigd worden (Fig. 10-11-12).

Als u de klittenbanden van het matrasje losmaakt van de bedbasis en de ritssluiting sluit, komt de bedbasis terug in de hoge stand te stand (Fig. 5).

SLUITEN

6. Druk op de twee drukknoppen in het midden van de bovenste lange rand van het bed (Fig. 13) en vouw het frame in de richting van de pijlen (Fig. 14).

7. Plaats alle componenten in de tas (D) om ze gemakkelijk te transporteren (Fig. 15).

BEKLEDING VERWIJDEREN

8. Verwijder het matrasje en vergeet niet de klittenbanden los te maken zoals wordt uitgelegd in de paragraaf "DE BASIS IN DE HOOGTE INSTELLEN".

9. Om de bekleding te verwijderen gebruikt u de zes ritssluitingen op de bovenste randen van het bedje (Fig. 16), trek de plastic elementen uit de hoeken en schuif de stof voorzichtig van het frame (Fig. 17).

10. Trek de middelste houten lat uit de zak op de bedbasis (Fig. 18).

11. Om de bekleding van de matras te verwijderen maakt u de hoes open die met klittenbanden erin vastgemaakt is (Fig. 19) en neem de houten basis en de vullingen er voorzichtig uit.

12. Om de bekleding aan te brengen voert u de handelingen in omgekeerde volgorde uit.

MODALITEIT SCHOMMELEN IN/UITSCHAKELLEN

LET OP: Deze functie kan ALLEEN gebruikt worden wanneer de bedbasis in de hoge stand staat (0 - 6 maanden).

13. Om deze functie te activeren bedient u de 4 drukknoppen (G), druk met een hand elke drukknop afzonderlijk omlaag en met de andere hand trekt u elk pootje omhoog (Fig. 20).

14. Om de schommelfunctie uit te schakelen bedient u de 4 drukknoppen (G), druk elke drukknop afzonderlijk omlaag en zet de 4 pootjes omlaag (Fig. 21).

GARANTIE

Het product valt onder garantie tegen elke non-conformiteit binnen de normale gebruiksomstandigheden zoals voorzien in de gebruiksaanwijzingen.

De garantie is dus niet geldig in geval van schade veroorzaakt door oneigenlijk gebruik, slijtage of toevallige gebeurtenissen.

Voor de duur van de garantie inzake non-conformiteit verwijzen we naar de specifieke richtlijnen en de nationale normen die van toepassing zijn in het land van aankoop, indien deze voorzien zijn.

DŮLEŽITÉ! UCHOVEJTE PRO DALŠÍ POUŽITÍ: PEČLIVĚ SI PŘEČTĚTE.

UPOZORNĚNÍ: PŘED POUŽITÍM ODSTRANĚTE A ZLIKVIDUJTE PŘÍPADNÉ PLASTOVÉ SÁČKY A VŠECHNY ČÁSTI OBALU TOHOTO VÝROBKU NEBO JE ALESPONŮ UCHOVEJTE MIMO DOSAH DĚTÍ.

UPOZORNĚNÍ

- **DOPORUČENÝ VĚK K POUŽITÍ POSTÝLKY:** Pro děti od narození do 24 měsíců.
- **UPOZORNĚNÍ:** Použití postýlky s matrací v nejvyšší poloze je povoleno pro děti ve věku od 0 do 6 měsíců (s maximální hmotností do 9 kg). Jakmile je dítě schopné samo sedět, klečet nebo se vytáhnout do stoje, nižší poloha matrace je nejbezpečnější.
- **UPOZORNĚNÍ:** Před použitím v režimu kolébky (základna je v nejvyšší poloze) se ujistěte, že je zip zcela zapnut a zablokován speciální zajišťovací přezkou.
- **UPOZORNĚNÍ:** Abyste omezili riziko vzniku požáru, nikdy neumísťujte postýlku do blízkosti ventilátorů, elektrických nebo plynových kamen, ani jiných tepelných zdrojů.
- **UPOZORNĚNÍ:** Nepoužívejte postýlku, je-li jakákoliv její část rozbitá, natržená nebo chybí, používejte pouze náhradní díly schválené výrobem.

robem.

- **UPOZORNĚNÍ:** Nenechávejte v postýlce žádné předměty ani neumísťujte do postýlky cokoli jiného, co by mohlo sloužit jako opora nebo představovat nebezpečí udušení nebo uškrcení, např. lana, kabely / šňůry žaluzie, apod.
- **UPOZORNĚNÍ:** V postýlce nepoužívejte více než jednu matraci.
- **UPOZORNĚNÍ:** Používejte pouze matraci prodanou s touto postýlkou, nepřidávejte druhou matraci, hrozí riziko udušení.
- U malých dětí hrozí riziko udušení díky měkkému povlečení a příkrývkám. Vyhněte se umístění polštářů nebo podobných předmětů pod novorozeně k zajištění většího pohodlí během spánku.
- Nachází-li se dítě uvnitř postýlky, neprovádějte výšková nastavení.
- Postýlka je připravena k použití pouze poté, co jsou blokovací mechanismy zajištěny. Před použitím postýlky jejich zajištění pečlivě zkontrolujte.
- Spodní poloha základny postýlky je nejbezpečnější, základna musí být použita v této pozici, jakmile dítě umí samo sedět.
- Všechny montážní součásti musí být vždy řádně dotaženy, spoje je třeba pravidelně kontrolovat a v případě potřeby dotáhnout.
- Jakmile je dítě schopné přelézt bočnice a opustit postýlku, postýlku již nemůžete dále používat pro toto dítě.
- Otevření a nastavení výrobku a instalace příslušenství může být provedena pouze dospělou osobou.
- Před použitím se vždy ujistěte, že

obě bočnice postýlky jsou zablokované a že otevírací mechanismus postýlky je zajištěn, jak je uvedeno v návodu k použití.

- Nepřemisťujte postýlku, nachází-li se v ní dítě.
- Nepoužívejte postýlku s více než jedním dítětem.
- Nedovolte, aby si v blízkosti postýlky bez dozoru hrály jiné děti.
- Nikdy nenechávejte postýlku na šikmé ploše, nachází-li se dítě uvnitř.
- Neumisťujte postýlku blízko stěn a překážek, aby se zabránilo jakémukoli nebezpečí uvíznutí.
- Postýlka musí být umístěna v dostatečné vzdálenosti od elektrických kabelů a lan: neumisťujte postýlku do blízkosti oken, kde lana, záclony, apod. mohou způsobit udušení nebo uškrcení dítěte. Abyste zabránili riziku uškrcení, nikdy nedávejte dítěti na hraní ani do jeho blízkosti předměty opatřené šňůrami.
- Dlouhodobé vystavení slunečnímu záření může způsobit změnu odstínu barvy výrobku. Pokud výrobek stál delší dobu na slunci, předtím než do něj dítě znovu umístíte, počkejte několik minut dokud nevychladne!
- Nezávírejte postýlku, pokud se v ní nachází dítě.
- Pokud výrobek nepoužíváte, odstraňte jej z dosahu dětí.

ČÁSTI

- A. Rám
- B. Nohy
- C. Zip s přezkou
- D. Přeppravní taška
- E. Matrace
- F. Pásky se zapínáním na přezky
- G. Tlačítka k vyjmutí nožiček (houpací režim)

PÉČE A ÚDRŽBA

Potah postýlky, matrace a přepravní tašky je zcela snímatelný a omyvatelný.

UPOZORNĚNÍ: Během sundávání a/nebo nasazování potahu na postýlku, zacházejte opatrně s textilní částí, aby se zabránilo rozbití nebo náhodnému poškození.

UPOZORNĚNÍ: Sundávání a/nebo nasazování potahu na postýlku může trvat několik minut a musí být provedeno dospělou osobou. Pravidelně kontrolujte stav výrobku a přítomnost jakýchkoli poškození. V případě poškození ho nepoužívejte a udržujte ho mimo dosah dětí.

Pro čištění kovových a plastových částí, nepoužívejte rozpouštědla, agresivní nebo brusné výrobky.

Pro mytí látky pečlivě dodržujte pokyny uvedené na etiketě (shrnuty níže):

 Perte v ruce ve studené vodě

 Neběhjte

 Nesušte v sušičce

 Nežehlete

 Nečistěte chemicky

Po každém mytí zkontrolujte pevnost látky a švů.

ROZLOŽENÍ

1. Vyjměte rám (A) z tašky (D).
2. Zasuňte nohy (B) do otvorů v rámu, dokud neuslyšíte kliknutí po správném zaháknutí (Obr. 1).
3. Po zapnutí přezky (F), Obr. 2, otevřete rám (A) ve směru uvedeném šipkami (Obr. 3). Dvojitě KLIKNUTÍ označuje, že struktura byla otevřená a správně zablokovaná.
4. Je možné uložit pásy a uzavírací přezky do příslušných kapes, které se nachází pod základnou postýlky (Obr. 4).

NASTAVENÍ VÝŠKY ZÁKLADNY

Výška základny postýlky může být nastavená do dvou pozic:

vyvýšená (0-6 měsíců), Obr. 5, a zcela snížená (0-24 měsíců), (Obr. 6). **UPOZORNĚNÍ:** Použití postýlky ve vyšší poloze je povoleno dítěti ve věku od 0 do 6 měsíců, maximálně do 9 kg hmotnosti.

UPOZORNĚNÍ: Jakmile je dítě schopné samo sedět, klečet nebo vytáhnout se do stoje, postýlku už nemůžete používat se základnou ve vyšší poloze, ale základna musí být zcela snížena.

5. Výšku základny postýlky nastavíte pomocí zipu (C) nacházejícím se vně postýlky (Obr. 7-8-9). Po úplném otevření zipu se základna postýlky zcela sníží (Obr. 6). Chcete-li používat postýlku se zcela sníženou základnou, suché zipy nacházející se na matraci MUSÍ být vloženy a zajištěny do drážek na spodní části postýlky (Obr. 10-11-12).

Po odstranění suchého zipu matrace od základny postýlky a po zapnutí zipu, se základna postýlky navrátí do vyvýšené polohy (Obr. 5).

UZAVŘENÍ

6. Stiskněte obě tlačítka na horním okraji postýlky (Obr. 14) a složte rám ve směru šipek (Obr. 15).
7. Vložte všechny díly do přepravní tašky (D) k usnadnění přepravy (Obr. 15).

SEJMUTÍ POTAHU

8. Odstraňte matraci, ujistěte se, že jste odepnuli všechny suché zipy, jak je popsáno v odstavci "NASTAVENÍ VÝŠKY ZÁKLADNY".
9. Při stahování potahu z výrobku použijte šest zipů nacházejících se na horních okrajích postýlky (Obr. 167), vytáhněte plastové díly z rohů a opatrně vyjměte textilní potah z rámu (Obr. 17).
10. Vytáhněte z kapsy na základně postýlky prostřední dřevěnou lamelu roštu (Obr. 18).
11. Chcete-li sejmut potah z matrace, rozeprňte potah, který je uvnitř zajištěný suchými zipy (Obr. 19), opatrně vyjměte dřevěnou základnu a polstrování.
12. Chcete-li potah opět nasadit, postupujte podle pokynů v opačném pořadí.



ZAPNUTÍ / VYPNUTÍ HOUPACÍHO REŽIMU

UPOZORNĚNÍ: Tuto funkci lze použít POUZE, je-li základna postýlky umístěná ve vyvýšené pozici (0 - 6 měsíců).

13. K aktivace této funkce použijte 4 tlačítka (G), jednotlivě je stlačte směrem dolů jednou rukou a druhou rukou každou nohu vy-zvedněte (Obr. 20).
14. Funkci houpačky vypnete pomocí 4 tlačítek (G) jejich stlačením směrem dolů a snížením 4 nožiček (Obr. 21).

ZÁRUKA

Výrobek je v záruce, pokud jde o jakoukoli vadu týkající se shodnosti výrobku při běžných podmínkách použití, v souladu s návodem k použití.

Záruka se nevztahuje na škody vzniklé v důsledku nesprávného po-užití, opotřebení nebo nahodilých událostí.

Dobu trvání záruky na vady týkající se shodnosti výrobku upravují konkrétní předpisy uplatňované v zemi, kde by výrobek zakoupen.



WAŻNE! ZACHOWAĆ DO PÓŹNIEJSZEGO STOSOWANIA: UWAŻNIE PRZE- CZYTAĆ.

OSTRZEŻENIE: ABY UNIKNĄĆ NIEBEZPIECZEŃSTWA UDUSZENIA, TRZYMAĆ OPAKOWANIE PLASTIKOWE W MIEJSCU NIEDOSTĘPNYM DLA NIEMOWLĄT I DZIECI.

OSTRZEŻENIA

- ZALECANY WIEK UŻYWANIA ŁÓŻECZKA: Dla dzieci w wieku od momentu urodzenia do 24 miesięcy.
- **OSTRZEŻENIE:** Do łóżeczka z materacem założonym na najwyższym poziomie można kłaść dzieci w wieku od 0 do 6 miesięcy (maksymalnie do 9 kg). Kiedy dziecko potrafi samodzielnie siedzieć, podparć się na kolanach lub podciągać, najbezpieczniej jest obniżyć materac na najniższy poziom.
- **OSTRZEŻENIE:** Przed użyciem łóżeczka w funkcji kołyski (podstawa łóżeczka na najwyższym poziomie), upewnić się, że zamek jest całkowicie zasunięty i zamocowany sprzączką blokującą.
- **OSTRZEŻENIE:** Bądź świadom ryzyka, jakie stanowi otwarty ogień oraz inne silne źródła ciepła, takie jak promienniki elektryczne lub gazowe itp.

umieszczone w pobliżu łóżka.

- **OSTRZEŻENIE:** Nie używać łóżka, jeżeli jakkolwiek jego element jest uszkodzony, rozdarty lub brakuje elementu, używać tylko elementów dopuszczonych przez producenta.
- **OSTRZEŻENIE:** Nie pozostawiać w łóżku czegokolwiek ani nie ustawiać łóżka w pobliżu innego sprzętu, który mógłby stanowić podparcie dla stopy lub spowodować niebezpieczeństwo uduszenia lub powieszenia dziecka, np. przewody, sznurki zasłon/żaluzji.
- **OSTRZEŻENIE:** Nie używać w łóżku więcej niż jednego materaca.
- **OSTRZEŻENIE:** Używać wyłącznie materaca sprzedawanego razem z tym łóżeczkiem, nie kłaść na nim dodatkowego, drugiego materaca, ryzyko uduszenia.
- Noworodki mogą zadławić się miękką pościelą i kocykami. Unikać umieszczania noworodka na poduszkach lub innych tego rodzaju przedmiotach mających na celu poprawę komfortu snu.
- Nie regulować wysokości łóżeczka, jeżeli leży w nim dziecko.
- Łóżeczko jest gotowe do użytku tylko wtedy, gdy blokady są założone. Przed użyciem łóżeczka dokładnie sprawdzić blokady.
- Najbezpieczniej jest korzystać z łóżeczka po ustawieniu podstawy na najniższym poziomie. Trzeba ją tak ustawić kiedy tylko dziecko jest na tyle duże, że potrafi samodzielnie siedzieć.
- Wszystkie elementy montażowe trzeba dokładnie skręcić, a części

łączeniowe regularnie sprawdzać i dokręcać w razie potrzeby.

- Kiedy dziecko potrafi wspiąć się na ścianki i wyjść z łóżeczka, nie można już kłaść go do łóżeczka.
- Wszystkie czynności związane z rozkładaniem i regulowaniem łóżeczka oraz montowaniem akcesoriów mogą wykonywać wyłącznie osoby dorosłe.
- Przed użyciem zawsze się upewnić, czy obie strony łóżeczka są zablokowane, i czy mechanizm rozkładania łóżeczka jest zablokowany, tak jak omówiono w instrukcji obsługi.
- Nigdy nie przesuwaj łóżka jeżeli siedzi w nim dziecko.
- Nie umieszczać więcej niż jednego dziecka w łóżeczku.
- Nie zezwalać, aby inne dzieci bawiły się bez opieki w pobliżu łóżka.
- Nie stawiaj łóżka na pochyłej powierzchni kiedy dziecko znajduje się w łóżku.
- Nie stawiać łóżeczka w pobliżu ścian lub przeszkód, aby uniknąć ryzyka, że dziecko znajdzie się w pułapce.
- Łóżko musi być ustawione z dala od przewodów elektrycznych i sznurów: Nie stawiać łóżka w pobliżu okien. Sznury, zasłony i podobne przedmioty mogą spowodować zakrzuszenie lub uduszenie się dziecka. W celu uniknięcia tego rodzaju zagrożenia nie należy dawać dziecku lub kłaść w pobliżu dziecka przedmiotów ze sznurami.
- Długotrwała ekspozycja na bezpośrednie działanie promieni słonecznych może powodować zmianę koloru materiału. Jeżeli łóżeczko stało

w miejscu silnie nasłonecznionym, przed ułożeniem w nim dziecka, należy odczekać kilka minut aż łóżeczko się schłodzi.

- Nie składaj łóżka jeśli znajduje się w nim dziecko.
- Gdy nie jest używane, przechowuj łóżeczko w miejscu niedostępnym dla dzieci.

ELEMENTY SKŁADOWE

- A. Rama
- B. Nogi
- C. Zamek ze sprzączką
- D. Torba
- E. Materacyk
- F. Taśmy ze sprzączką
- G. Przyciski do wyjmowania nóżek (tryb kołyski)

PIELĘGNACJA I OBSŁUGA

Łóżeczko, materacyk i torba mają pokrycie z tkaniny, które można zdjąć i wyprać.





OSTRZEŻENIE: Podczas zdejmowania i/lub zakładania pokrycia na łóżeczko zachować ostrożność, aby przypadkowo nie rozerwać ani nie uszkodzić tkaniny.

OSTRZEŻENIE: Zdejmowanie i/lub zakładanie pokrycia łóżeczka może trwać kilka minut i mogą to robić wyłącznie osoby dorosłe.

Należy regularnie sprawdzać stan zużycia produktu oraz kontrolować, czy nie jest on zepsuty. W razie stwierdzenia uszkodzeń nie używać produktu i przechowywać go w miejscu niedostępnym dla dzieci.

Do czyszczenia części metalowych i z tworzywa nie używać rozpuszczalników, produktów ściernych ani zbyt agresywnych.

Tkaninę prać zgodnie ze wskazówkami podanymi na wszywce (poniżej najważniejsze informacje):

-  Prać ręcznie w zimnej wodzie
-  Nie używać wybielaczy
-  Nie suszyć mechanicznie
-  Nie prasować
-  Nie czyścić chemicznie

Po każdym praniu sprawdzić wytrzymałość tkaniny oraz szwów.

ROZKŁADANIE

1. Wyjąć ramę (A) z torby (D).
2. Włożyć nóżki (B) do wsporników ramy do momentu, aż słyszalne będzie kliknięcie oznaczające zaczepienie (Rys. 1).
3. Po odczepieniu sprzączki (F), Rys. 2, rozłożyć ramę (A) w kierunku wskazywanym strzałkami (Rys. 3). Podwójne, charakterystyczne KLIKNIĘCIE informuje o rozłożeniu ramy i prawidłowym jej zablokowaniu.
4. Taśmy oraz sprzączki można umieścić w odpowiednich kieszeniach obecnych pod podstawą łóżeczka (Rys. 4).

REGULACJA WYSOKOŚCI PODSTAWY

Wysokość podstawy łóżeczka można wyregulować w dwóch pozycjach:

podniesionej (0-6 miesięcy), Rys. 5, i całkowicie obniżonej (0-24 miesiące), (Rys. 6).

31 **OSTRZEŻENIE:** Do łóżeczka z podstawą zawieszoną wyżej można kłaść

dzieci w wieku od 0 do 6 miesięcy, o wadze maksymalnie do 9 kg.
OSTRZEŻENIE: Kiedy dziecko potrafi siedzieć, podparć się na kolanach lub podciągać, nie wolno go kłaść do łóżeczka z podstawą na wyższym poziomie, lecz trzeba je całkowicie obniżyć.

5. Aby wyregulować wysokość podstawy łóżeczka, należy rozpiąć zamek (C) znajdujący się na zewnątrz (Rys. 7- 8- 9). Po całkowitym rozpięciu zamka podstawa łóżeczka obniży się (Rys. 6). Aby można było korzystać z łóżeczka z całkowicie obniżoną podstawą, TRZEBA przełożyć rzepy materaca przez otwory w dnie łóżeczka (Rys. 10-11-12) i zapiąć je.

Po wyjęciu rzepów materacyka z podstawy łóżeczka i po zasunięciu zamka, podstawa łóżeczka wraca na wyższy poziom (Rys. 5).

SKŁADANIE

6. Następnie nacisnąć dwa przyciski widoczne pośrodku dłuższego boku na górnej krawędzi łóżeczka (Rys. 13) i złożyć ramę w kierunku wskazywanym przez strzałkę (Rys. 14).

7. Umieścić wszystkie elementy w torbie (D) w celu łatwego transportu (Rys. 15).

ZDEJMOWANIE POKRYCIA

8. Wyjąć materacyk, pamiętając przy tym o odpięciu rzepów w sposób opisany w punkcie „REGULACJA WYSOKOŚCI PODSTAWY”.

9. Aby zdjąć pokrycie, rozpiąć sześć zamków na górnych krawędziach łóżeczka (Rys. 167), wyjąć elementy z tworzywa sztucznego obecne w rogach i delikatnie zdjąć tkaninę z ramy (Rys. 17).

10. Z kieszeni w podstawie łóżeczka wyjąć środkową listwę drewnianą (Rys. 18).

11. Aby zdjąć pokrycie materacyka, rozpiąć poszewkę zapiętą na wewnętrzne rzepy (Rys. 19) i delikatnie zdjąć drewniane elementy i wypełnienia.

12. Aby założyć pokrycie na produkt, wykonać te czynności w odwrotnej kolejności.

AKTYWACJA / DEZAKTYWACJA TRYBU KOŁYSKI

OSTRZEŻENIE: Z tej funkcji można korzystać TYLKO, gdy podstawa łóżeczka znajduje się w pozycji podniesionej (0 - 6 miesięcy).

13. W celu aktywacji tej funkcji zadziałać kolejno na 4 przyciski (G) (Fig. 20) naciskając je pojedynczo w dół jedną ręką i wsuwając każdą nóżkę drugą ręką (Rys. 20).

14. W celu dezaktywacji funkcji kołyski należy zadziałać na 4 przyciski (G), naciskając je pojedynczo w dół i wysuwając 4 nóżki (Rys. 21).

GWARANCJA

Produkt jest objęty gwarancją w zakresie wszystkich wad, które dotyczą niezgodności z umową w normalnych warunkach użytkowania odpowiadających wymaganiom przewidzianym w instrukcji użytkowania.

Gwarancja nie będzie miała zastosowania w przypadku uszkodzeń powstałych w wyniku niewłaściwego użytkowania, zużycia lub przypadkowych zdarzeń.

Odnosnie czasu trwania gwarancji obejmującej wady dotyczące niezgodności z umową należy odnieść się do przepisów prawa krajowego, jakie mają zastosowanie w kraju zakupu, jeśli dotyczy.

ΣΗΜΑΝΤΙΚΟ! ΦΥΛΑΞΤΕ ΑΥΤΕΣ ΤΙΣ ΟΔΗΓΙΕΣ ΓΙΑ ΝΑ ΤΙΣ ΣΥΜΒΟΥΛΕΥΕ- ΣΤΕ ΣΤΟ ΜΕΛΛΟΝ: ΔΙΑΒΑΣΤΕ ΠΡΟΣΕ- ΚΤΙΚΑ.

ΠΡΟΣΟΧΗ: ΠΡΙΝ ΑΠΟ ΤΗ ΧΡΗΣΗ ΑΦΑΙΡΕΣΤΕ ΚΑΙ ΠΕΤΑΞΤΕ ΤΥΧΟΝ ΠΛΑΣΤΙΚΕΣ ΣΑΚΟΥΛΕΣ ΚΑΙ ΟΛΑ ΤΑ ΣΤΟΙΧΕΙΑ ΣΥΣΚΕΥΑΣΙΑΣ ΤΟΥ ΠΡΟΪΟΝΤΟΣ Ή ΚΡΑΤΗΣΤΕ ΤΑ ΜΑΚΡΙΑ ΑΠΟ ΤΑ ΠΑΙΔΙΑ.

ΠΡΟΕΙΔΟΠΟΙΗΣΕΙΣ

- ΣΥΝΙΣΤΩΜΕΝΗ ΗΛΙΚΙΑ ΧΡΗΣΗΣ ΤΟΥ ΚΡΕΒΑΤΙΟΥ: Για παιδιά από τη γέννηση έως 24 μηνών.
- **ΠΡΟΣΟΧΗ:** Η χρήση του κρεβατιού με τη βάση του στρώματος σε υψηλή θέση επιτρέπεται για παιδιά ηλικίας από 0 έως 6 μηνών (μέγιστο βάρος 9 κιλά). Η πιο χαμηλή θέση του στρώματος είναι η πιο ασφαλής όταν το παιδί είναι σε θέση να κάθεται μόνο του, να γονατίζει ή να σηκώνεται μόνο του.
- **ΠΡΟΣΟΧΗ:** Πριν από τη χρήση ως κούνια (βάση κρεβατιού ανυψωμένη) βεβαιωθείτε ότι το φερμουάρ είναι καλά κλεισμένο και συνδεδεμένο με την ειδική αγκράφα ασφάλισης.
- **ΠΡΟΣΟΧΗ:** Για να αποφύγετε τον κίνδυνο ανάφλεξης, μην τοποθετεί-

τε ποτέ το κρεβατάκι κοντά σε ανεμιστήρες, ηλεκτρικές σόμπες, σε αερόσομπες ή κοντά σε οποιαδήποτε άλλη πηγή θερμότητας.

- **ΠΡΟΣΟΧΗ:** Μην χρησιμοποιείτε το κρεβατάκι αν ορισμένα μέρη του είναι σπασμένα, σχισμένα ή λείπουν, χρησιμοποιείτε μόνο ανταλλακτικά που έχουν εγκριθεί από τον κατασκευαστή.
- **ΠΡΟΣΟΧΗ:** Μην αφήνετε τίποτα στο κρεβατάκι και μην τοποθετείτε το κρεβατάκι κοντά σε ένα άλλο προϊόν, που θα μπορούσε να αποτελέσει ένα σημείο στήριξης ή να αποτελέσει κίνδυνο ασφυξίας ή στραγγαλισμού, όπως για παράδειγμα σχοινιά, καλώδια/κορδόνια από κουρτίνες, κλπ.
- **ΠΡΟΣΟΧΗ:** Μην χρησιμοποιείτε πάνω από ένα στρώμα στο κρεβατάκι.
- **ΠΡΟΣΟΧΗ:** Χρησιμοποιείτε πάντα το στρωματάκι που πωλείται μαζί με το κρεβατάκι, μην τοποθετείτε ένα δεύτερο στρωματάκι πάνω από αυτό, υπάρχει κίνδυνος ασφυξίας.
- Τα νεογέννητα μπορεί να πάθουν ασφυξία λόγω των σεντονιών και των μαλακών κουβερτών. Αποφύγετε να τοποθετείτε μαξιλάρια ή παρόμοια αντικείμενα κάτω από το νεογέννητο για μεγαλύτερη άνεση κατά τη διάρκεια του ύπνου.
- Μην κάνετε ρυθμίσεις στο ύψος του κρεβατιού όταν είναι μέσα το παιδί.
- Το κρεβατάκι είναι έτοιμο για χρήση όταν οι μηχανισμοί μπλοκαρίσματος είναι συνδεδεμένοι, ελέγχετε προσεκτικά ότι έχουν συνδεθεί πριν χρησιμοποιήσετε το κρεβατάκι.
- Η χαμηλότερη θέση της βάσης του

κρεβατιού είναι η πιο ασφαλής, η βάση πρέπει να χρησιμοποιείται σε αυτή τη θέση μόλις το παιδί μεγαλώσει αρκετά για να μπορεί να κάθεται μόνο του.

- Όλα τα συναρμολογούμενα μέρη πρέπει να σφίγγονται σωστά, οι σύνδεσμοι πρέπει να ελέγχονται και εάν είναι απαραίτητο να σφίγγονται.
- Όταν το παιδί είναι σε θέση να σκαρφαλώσει στα παραπέτα για να βγει από το κρεβατάκι, το κρεβατάκι δεν μπορεί πλέον να χρησιμοποιηθεί για το συγκεκριμένο παιδί.
- Όλες οι ενέργειες ανοίγματος και ρύθμισης του προϊόντος και η τοποθέτηση των αξεσουάρ πρέπει να γίνονται μόνο από έναν ενήλικα.
- Πριν από τη χρήση να βεβαιώνετε πάντα ότι όλες οι πλευρές του κρεβατιού είναι μπλοκαρισμένες και ότι ο μηχανισμός ανοίγματος του κρεβατιού είναι συνδεδεμένος, όπως φαίνεται στις οδηγίες χρήσης.
- Μην μετακινείται το προϊόν με το παιδί στο κρεβάτι.
- Μη χρησιμοποιείτε το κρεβατάκι για περισσότερα από ένα παιδιά κάθε φορά.
- Μην επιτρέπτε σε άλλα παιδιά να παίζουν χωρίς επίβλεψη κοντά στο κρεβατάκι.
- Μην αφήνετε ποτέ το κρεβατάκι σε μία επικλινή επιφάνεια με το παιδί στο εσωτερικό του.
- Μην τοποθετείτε το κρεβατάκι κοντά σε τοίχους και εμπόδια, για να αποφευχθεί ο κίνδυνος παγίδευσης.
- Το κρεβατάκι πρέπει να διατηρείται μακριά από ηλεκτρικά καλώδια και σχοινιά: μην τοποθετείτε το κρεβα-

τάκι κοντά σε παράθυρα, όπου τα σχοινιά, τα κορδόνια, οι κουρτίνες ή κάτι παρόμοιο θα μπορούσαν να προκαλέσουν ασφυξία ή στραγγαλισμό του παιδιού. Για να αποφύγετε τον κίνδυνο πνιγμού μη δίνετε στο παιδί ή μην τοποθετείτε κοντά του αντικείμενα με κορδόνια.

- Η παρατεταμένη έκθεση στον ήλιο μπορεί να προκαλέσει αλλαγές στο χρώμα του προϊόντος. Έπειτα από παρατεταμένη έκθεση του προϊόντος σε υψηλές θερμοκρασίες, περιμένετε λίγα λεπτά πριν βάλετε το παιδί μέσα.
- Μην κλείνετε το κρεβατάκι όταν το παιδί βρίσκεται μέσα.
- Όταν το προϊόν δεν χρησιμοποιείται, φυλάξτε το μακριά από τα παιδιά.

ΣΥΣΤΑΤΙΚΑ ΜΕΡΗ

- A. Πλαίσιο
- B. Πόδια
- C. Φερμουάρ με αγκράφα
- D. Τσάντα
- E. Στρωματάκι
- F. Ταινίες με αγκράφα κλεισίματος
- G. Πλήκτρα εξαγωγής ποδιών (λειτουργία αιώρας)

ΦΡΟΝΤΙΔΑ ΚΑΙ ΣΥΝΤΗΡΗΣΗ

Το κρεβατάκι, το στρωματάκι και η τσάντα έχουν υφασμάτινη επένδυση που αφαιρείται εντελώς και είναι πλεονόμηνη.





ΠΡΟΣΟΧΗ: Κατά την αφαίρεση ή/και την τοποθέτηση της επένδυσης στο κρεβατάκι, χειριστείτε προσεκτικά το ύφασμα για να αποφύγετε σχισίματα ή τυχαία πρόκληση ζημιάς.

ΠΡΟΣΟΧΗ: Οι εργασίες αφαίρεσης ή/και τοποθέτησης της επένδυσης στο κρεβατάκι, ενδέχεται να απαιτούν μερικά λεπτά και πρέπει να πραγματοποιούνται από έναν ενήλικα.

Ελέγχετε τακτικά την ακεραιότητα και την κατάσταση φθοράς του παιχνιδιού. Σε περίπτωση που έχει υποστεί ζημιά μην τη χρησιμοποιήσετε και κρατήστε την μακριά από τα παιδιά.

Για τον καθαρισμό των μεταλλικών και πλαστικών μερών, μην χρησιμοποιείτε διαλύτες, διαβρωτικά ή πολύ ισχυρά προϊόντα.

Για το πλύσιμο των υφασμάτων ακολουθείτε προσεκτικά τις οδηγίες στην ετικέτα (συνοψίζονται παρακάτω):

-  Πλένετε στο χέρι με κρύο νερό
-  Μην χρησιμοποιείτε χλωρίνη
-  Μην στεγνώνετε στο στεγνωτήρα
-  Μην το σιδερώνετε
-  Μην κάνετε στεγνό καθάρισμα

των ραφών.

ΑΝΟΙΓΜΑ

1. Αφαιρέστε το πλαίσιο (Α) από την τσάντα (D).
2. Τοποθετήστε τα πόδια (B) στις βάσεις στήριξης του πλαισίου μέχρι να ακούσετε το κλικ σύνδεσης (Εικ. 1).
3. Αφού αποσυνδέσετε την αγκράφα (F), Εικ. 2, ανοίξτε το πλαίσιο (Α) προς την κατεύθυνση που δείχνουν τα βέλη (Εικ. 3). Ένα διπλό ΚΛΙΚ δείχνει ότι το πλαίσιο άνοιξε και μπλόκαρε σωστά.
4. Μπορείτε να αποθηκεύσετε προσωρινά τις ταινίες και την αγκράφα κλεισίματος στις ειδικές θήκες που υπάρχουν κάτω από τη βάση του κρεβατιού (Εικ. 4).

ΡΥΘΜΙΣΗ ΤΗΣ ΒΑΣΗΣ ΩΣ ΠΡΟΣ ΤΟ ΥΨΟΣ

Το ύψος της βάσης του κρεβατιού μπορεί να ρυθμιστεί σε δύο θέσεις: ανυψωμένη (0-6 μηνών), Εικ. 5, και εντελώς κατεβασμένη (0-24 μηνών), (Εικ. 6).

ΠΡΟΣΟΧΗ: Η χρήση του κρεβατιού σε ανυψωμένη θέση, επιτρέπεται για παιδιά ηλικίας από 0 έως 6 μηνών, με μέγιστο βάρος 9 κιλά.

ΠΡΟΣΟΧΗ: Όταν το παιδί αρχίσει να κάθεται μόνο του, να γονατίζει ή να σηκώνεται, το κρεβατάκι δεν πρέπει πλέον να χρησιμοποιείται με τη βάση στην ψηλότερη θέση, αλλά η βάση πρέπει να είναι εντελώς κατεβασμένη.

5. Για να ρυθμίσετε το ύψος της βάσης του κρεβατιού πρέπει να χρησιμοποιήσετε το φερμουάρ (C) που υπάρχει στην εξωτερική πλευρά του κρεβατιού (Εικ. 7- 8- 9). Ανοίγοντας εντελώς το φερμουάρ, η βάση του κρεβατιού χαμηλώνει (Εικ. 6). Για να χρησιμοποιήσετε το κρεβατάκι με τη βάση εντελώς χαμηλωμένη ΠΡΕΠΕΙ να τοποθετήσετε και να συνδέσετε τα βέλκρο που υπάρχουν στο στρωματάκι στις εγκοπές στην κάτω επιφάνεια του κρεβατιού (Εικ. 10-11-12).

Αφαιρώντας τα βέλκρο του στρώματος από τη βάση του κρεβατιού και κλείνοντας το φερμουάρ, η βάση του κρεβατιού θα επιστρέψει σε ανυψωμένη θέση (Εικ. 5).

ΚΛΕΙΣΙΜΟ

6. Πατήστε τα δύο πλήκτρα που υπάρχουν στο κέντρο της άνω μακρύτερης πλευράς του κρεβατιού (Εικ. 13) και λυγίστε το πλαίσιο προς την κατεύθυνση που δείχνουν τα βέλη (Εικ. 14).
7. Τοποθετήστε όλα τα εξαρτήματα μέσα στην τσάντα (D) για εύκολη μεταφορά (Εικ. 15).

ΔΥΝΑΤΟΤΗΤΑ ΑΦΑΙΡΕΣΗΣ ΤΗΣ ΕΠΕΝΔΥΣΗΣ

8. Αφαιρέστε το στρωματάκι φροντίζοντας να αποσυνδέσετε τα βέλκρο όπως υποδεικνύεται στην παράγραφο "ΡΥΘΜΙΣΗ ΤΗΣ ΒΑΣΗΣ ΩΣ ΠΡΟΣ ΤΟ ΥΨΟΣ".
9. Για να ξεντύσετε το προϊόν, χρησιμοποιήστε τα τέσσερα φερμουάρ που υπάρχουν στα άνω άκρα του κρεβατιού (Εικ. 16), αφαιρέστε τα πλαστικά στοιχεία από τις γωνίες και αφαιρέστε προσεκτικά το ύφασμα από το πλαίσιο (Εικ. 17).
10. Αφαιρέστε από τη θήκη στη βάση του κρεβατιού την κεντρική ξύλινη βέργα (Εικ. 18).
11. Για να ξεντύσετε το στρώμα, ανοίξτε τη φόδρα, η οποία συνδέεται με τα βέλκρο στο εσωτερικό της (Εικ. 19) και στη συνέχεια αφαιρέστε προσεκτικά τις ξύλινες βάσεις και τις επενδύσεις.
12. Για να ντύσετε το προϊόν κάντε τις ίδιες ενέργειες με αντίστροφη σειρά.

ΕΝΕΡΓΟΠΟΙΗΣΗ/ΑΠΕΝΕΡΓΟΠΟΙΗΣΗ ΛΕΙΤΟΥΡΓΙΑΣ ΑΙΩΡΑΣ

ΠΡΟΣΟΧΗ: Αυτή η λειτουργία μπορεί να χρησιμοποιηθεί ΜΟΝΟ όταν η βάση του κρεβατιού βρίσκεται σε ανυψωμένη θέση (0 - 6 μηνών).

13. Για να ενεργοποιήσετε αυτήν τη λειτουργία, χρησιμοποιήστε τα 4 πλήκτρα (G) πιέζοντας κάθε ένα χωριστά προς τα κάτω με το ένα χέρι και ανυψώνοντας κάθε ποδαράκι με το άλλο χέρι (Εικ. 20).
14. Για να απενεργοποιήσετε τη λειτουργία αιώρας, θα πρέπει να χρησιμοποιήσετε τα 4 πλήκτρα (G) πιέζοντας κάθε ένα χωριστά προς τα κάτω και κατεβάζοντας τα 4 ποδαράκια (Εικ. 21).

ΕΓΓΥΗΣΗ

Το προϊόν είναι εγγυημένο για κάθε παράλειψη συμμόρφωσης υπό 35

κανονικές συνθήκες χρήσης όπως προβλέπεται από τις οδηγίες χρήσης.

Συνεπώς, η εγγύηση δεν θα ισχύει, αν οι ζημιές οφείλονται σε ακατάλληλη χρήση, φθορά ή τυχαία γεγονότα.

Για τη διάρκεια της εγγύησης σχετικά με παραλείψεις συμμόρφωσης, ανατρέξτε στις ειδικές διατάξεις των εθνικών κανονισμών που ισχύουν στη χώρα αγοράς, εφόσον προβλέπονται.

TR ZIP & GO cot

ÖNEMLİ! İLERİDE BAŞVUR- MAK İÇİN SAKLA- YINIZ: DİKKATLE OKUYUNUZ.

UYARI: KULLANMAYA BAŞLAMADAN ÖNCE ÜRÜNÜN TÜM PLASTİK POŞETLERİ VE AMBALAJ MALZEMELERİNİ ÇIKARIP ATINIZ VE BUNLARI ÇOCUKLARIN ULAŞAMAYACAKLARI YERLERDE SAKLAYINIZ.

UYARILAR

- KARYOLA KULLANIMININ UYGUN OLDUĞU YAŞ ARALIĞI: doğumdan 24 aya kadar.
- **UYARI:** Karyola, şilte tabanı en yüksek konumunda iken, 0 ila 6 ay arasındaki (ağırlığı 9 kg'a kadar olan) çocuklar tarafından kullanılmak üzere tasarlanmıştır. Çocuk tek başına oturabildiğinde veya dizleri üzerinde kendini yukarı çekebildiğinde; en alt şilte konumu en güvenlisidir.
- **UYARI:** Beşik modunda (yüksek yatak tabanı) kullanmadan önce, fermuarın tamamen kapalı ve tokayla sabitlenmiş olduğundan emin olunuz.
- **UYARI:** Yangın riskini önlemek için; karyolayı fanların, elektrikli ısı kaynaklarının, gaz ocaklarının veya diğer ısı kaynaklarının yakınına yerleştirmeyiniz.
- **UYARI:** Bir parçanın kırık, yırtık veya eksik olması durumunda karyolayı

kullanmayınız ve yalnızca üretici tarafından onaylanan yedek parçaları kullanınız.

- **UYARI:** Üzerine yaslanılabilecek veya havasız kalma ve boğulma tehlikesi oluşturacak ip, kablo, perde kordonu vb. başka bir ürünü, karyolanın içinde bırakmayınız veya karyolayı bunlara yakın olarak yerleştirmeyiniz.
- **UYARI:** Karyola içerisinde birden fazla yatak kullanmayınız.
- **UYARI:** Yalnızca bu karyolayla birlikte satılan şilteyi kullanınız. Boğulma riski nedeniyle, bu şilte üzerine ikinci bir şilte eklemeyiniz.
- Bebekler, yumuşak yatak takımı üstünde boğulabilir. Uyuyan bebeğin altına ilave konfor için yastık veya benzeri malzemeler koymaktan kaçınınız.
- İçerisinde çocuk varken, karyolanın yüksekliğini ayarlamayınız.
- Karyola yalnızca, kilitleme mekanizmaları takıldığında kullanıma hazırdır. Karyolayı kullanmadan önce emniyetli bir şekilde sabitlendiklerinden emin olunuz.
- Yatak tabanının en aşağıdaki konumu, en güvenlisidir. Bebek, oturabilecek kadar büyür büyümeye, taban bu konuma getirilmelidir.
- Tüm bileşenler doğru şekilde sabitlenmelidir. Bağlantılar düzenli olarak kontrol edilmeli ve gerekirse sıkıştırılmalıdır.
- Çocuk, karyoladan dışarı çıkacak şekilde yan kısımlarının üstüne çıkıp tırmanabiliyorsa, bu karyola çocuk için artık uygun değildir.
- Tüm açma ve ayarlama işlemleri ve

aksesuarların montajı; bir yetişkin tarafından gerçekleştirilmelidir.

- Kullanmadan önce, talimatlarda gösterildiği gibi, karyolanın her iki tarafının sağlamca yerine yerleştirilmiş olduğunu ve karyola açma mekanizmasının takılmış olduğunu daima kontrol ediniz.
- Çocuk, karyolanın içindeyken, ürünü taşımayınız.
- Karyolanın içine bir defada birden fazla çocuk koymayınız.
- Başka çocukların karyolanın yakınlarında başıboş oynamalarına izin vermeyiniz.
- Karyolayı, çocuğunuz içindeyken eğimli bir yüzeyin üstüne koymayınız.
- Sıkışmasını önlemek için, karyolayı duvarlara veya engellere yakın yerleştirmeyiniz.
- Karyola, elektrik kablolarından ve kordonlardan uzak tutulmalıdır: kordonların, perdelerin veya benzer nesnelerin havasız kalma veya boğulma tehlikesi oluşturabileceği pencere yakınlarına yerleştirmeyiniz. Boğulma tehlikesini önlemek için çocuğunuza ipli cisimler vermeyiniz ve bu tarz cisimleri çocuğunuzun yakınında bırakmayınız.
- Uzun süreler boyunca doğrudan güneş ışığına maruz kalması, kumaşın renklerinin solmasına neden olabilir. Ürün uzun süre yüksek sıcaklığa maruz kalmışsa, çocuğunuzu içine yerleştirmeden önce birkaç dakika bekleyiniz.
- İçinde çocuk varken karyolayı kapatmayınız.
- Kullanılmadığı zamanlarda, ürünü çocukların erişiminden uzak tutunuz.

BİLEŞENLER

- A. Çerçeve
- B. Ayaklar
- C. Tokalı fermuar
- D. Çanta
- E. Şilte
- F. Kapatma tokasına sahip şeritler
- G. Ayak çıkarma düğmeleri (sallama modu)

BAKIM VE ONARIM

Karyolanın, şiltenin ve çantanın kumaş kilifi tamamen çıkarılabilir ve yıkanabilir.





UYARI: Karyolanın örtüsünü kaplarken veya çıkarırken; yanlışlıkla yırtmaktan veya zarar vermekten kaçınacak şekilde, kumaş kısımları tutarken özen gösteriniz.

UYARI: Karyolanın örtüsünün kaplanması veya çıkarılması, birkaç dakika sürebilir ve bir yetişkin tarafından gerçekleştirilmelidir.

Aşınma ve herhangi bir hasar belirtisi bakımından oyuncu düzenli olarak kontrol ediniz. Hasar olması durumunda, kullanmayınız ve çocukların erişiminden uzak tutunuz.

Metal ve plastik parçaları temizlemek için; çözücü, aşındırıcı veya çok sert ürünler kullanmayınız.

Kumaş kısımları yıkarken, etiketteki talimatlara özel dikkat gösteriniz (aşağıda özetlenmiştir):

-  Elde yıkayınız
-  Ağartıcı kullanmayınız
-  Kurutma makinesinde kurutmayınız
-  Ütümeyiniz
-  Kuru temizlemeye vermeyiniz

Her yıkamadan sonra, kumaşın ve dikişlerin iyi durumda olduğunu kontrol ediniz.

KARYOLANIN AÇILMASI

1. Çerçeveyi (A) torbadan (D) çıkarınız.
2. Geçiş sesi (tik) duyulana kadar ayakları (B) çerçeve desteklerine geçirin (Şek. 1).
3. Tokayı (F) ağıttıktan sonra, Şek. 2, çerçeveyi (A) ok yönünde açınız (Şek. 3). Çift TIK sesi, yapının açıldığını ve doğru şekilde kilitletiğini gösterir.
4. Şeritler ve kapatma tokaları, karyolanın altında bulunan ceplere geri konabilir (Şek. 4).

TABAN YÜKSEKLİK AYARI

Karyola tabanının yüksekliği iki konuma ayarlanabilir: kaldırılmış (0-6 ay), Şek. 5, ve tamamen indirilmiş (0-24 ay), (Şek. 6). UYARI: En yüksek konumunda iken, karyola 0 ila 6 ay arasındaki (ağırlığı 9 kg'a kadar olan) çocuklar tarafından kullanılmak üzere tasarlanmıştır.

UYARI: Çocuk tek başına oturabildiğinde veya dizleri üzerinde kendini yukarı çekebildiğinde; karyola, tabanı yüksek konumda olacak şekilde artık kullanılmamalıdır; taban artık tamamen indirilmelidir.

5. Karyola tabanının yüksekliğini ayarlamak için, karyolanın dışındaki fermuarı (C) kullanınız (Şek. 7- 8- 9). Karyolanın tabanını indirmek için, fermuarı tamamen açınız (Şek. 6). Karyolayı, tabanı tamamen indirilmiş halde kullanmak için; şiltedeki cırt-cırtlı şeritler, karyolanın tabanındaki deliklere geçirilmeli ve sabitlenmelidir (Şek. 10-11-12).

Şilte cırt-cırtlı bantları, karyolanın tabanından çıkarıldığında, karyolanın tabanı yükseltilmiş konuma geri dönecektir (Şek. 5).

KARYOLANIN KAPATILMASI

6. Karyolanın uzun tarafının üst kısmında ortada bulunan iki düğmeye bastırınız (Şek. 13) ve okların gösterdiği yönde karyolayı katlayınız (Şek. 14).

7. Kolay taşıma için tüm bileşenleri çantaya (D) koyunuz (Şek. 15).

KAPLAMANIN ÇIKARILMASI

8. "TABAN YÜKSEKLİK AYARI" paragrafında belirtildiği gibi, cırt-cırtlı şeritleri çözmeye özen göstererek şilteyi çıkarınız.
9. Kaplamayı şilteden çıkarmak için, karyolanın üst kenarlarında bulunan altı fermuarı kullanınız (Şek. 16) ve plastik elemanları köşelerden çıkararak kumaşı dikkatli bir şekilde çerçeveden sökünüz (Şek. 17).
10. Merkezi ahşap çitayı, karyolanın tabanındaki cepten çıkarınız (Şek. 18).
11. Kaplamayı şilteden çıkarmak için; içindeki cırt-cırtlı bantlarla sabitlenmiş olan kaplamayı açınız (Şek. 19), ahşap tabanı ve dolguyu nazikçe çıkarınız.
12. Ürünü yeniden kaplamak için, bu adımları tersinden sırayla takip ediniz.

SALLAMA MODUNUN ETKİNLEŞTİRİLMESİ/DEVREDEN ÇIKARILMASI

UYARI: Bu işlev yalnızca karyola tabanı kaldırılmış konumdayken kullanılabilir (0 - 6 ay).

13. Bu işlevi etkinleştirmek için, 4 düğmeye (G) bir elinizle teker teker basınız ve diğer elinizle her bir ayağı kaldırınız (Şek. 20).
14. Sallama işlevini devreden çıkarmak için, 4 düğmeye (G) teker teker basınız ve 4 ayağı indiriniz (Şek. 21).

GARANTİ

Ürün, kullanım talimatlarında belirtilen normal kullanım koşulları altında uygunluğa ilişkin tüm kusurlara karşı garanti edilmiştir. Bu nedenle garanti, hatalı kullanım, aşınma veya kazara meydana gelen olaylardan kaynaklanan hasarlar durumunda geçerli değildir. Uygunluğa ilişkin kusurlara dair garantinin süresi için, mevcut olan durumlarda lütfen satın alınan ülkede geçerli ulusal kanunların özel hükümlerine bakınız.

ВАЖЛИВО! ЗБЕРІГАЙТЕ ДЛЯ ВИКОРИСТАННЯ В МАЙБУТНЬОМУ: УВАЖНО ПРОЧИ- ТАЙТЕ.

УВАГА: ПЕРЕД ВИКОРИСТАННЯМ ЗНІМІТЬ Й ВИКИНЬТЕ ВСІ НАЯВНІ ПЛАСТИКОВІ ПАКЕТИ І РЕШТУ КОМПОНЕНТІВ УПАКОВКИ. В БУДЬ-ЯКОМУ РАЗІ, ЗБЕРІГАЙТЕ ЇХ В НЕДОСТУПНОМУ ДЛЯ ДІТЕЙ МІСЦІ.

ПОПЕРЕДЖЕННЯ

- РЕКОМЕНДОВАНИЙ ВІК ДЛЯ ВИКОРИСТАННЯ МАНЕЖА: Для дітей від народження до 24 місяців.
- **УВАГА:** Використовувати ліжечко з матрацем у верхньому положенні можна для дітей віком від народження і до 6 місяців (до досягнення максимальної ваги дитини 9 кг). Розміщення матраца у нижньому положенні є найбільш безпечним, коли дитина в змозі сидіти самостійно, ставати на коліна або підніматись.
- **УВАГА:** Перш ніж використовувати ліжечко у якості колиски (підлога ліжечка у верхньому положенні), переконайтесь, що застібка-блискавка повністю застебнута та зафіксована відповідною пряжкою.
- **УВАГА:** Щоб уникнути небезпек або пожеж, ні в якому разі не вста-

новлюйте ліжечко біля вентиляторів, електричних, газових печей або інших джерел сильного тепла.

- **УВАГА:** Не використовуйте ліжечко, якщо деякі деталі поламані, відірвані або відсутні, використовуйте лише запчастини, схвалені виробником.
- **УВАГА:** Не залишайте в ліжечку ніякі речі та не ставте його поруч з іншим виробом, який може зіграти роль точки опори або створює небезпеку задущення, наприклад, шнури, кабелі / тасьми занавісок тощо.
- **УВАГА:** Не кладіть в ліжечко більше одного матраца.
- **УВАГА:** Використовуйте лише матрац, який продається разом з цим ліжечком, не додавайте другий матрац, оскільки існує ризик удущення.
- Новонароджені можуть задихнутись при використанні постільної білизни та м'яких ковдр. Не кладіть подушки або аналогічні речі під новонародженого для забезпечення більшого комфорту під час сну.
- Не регулюйте висоту ліжечка, коли в ньому знаходиться дитина.
- Ліжечко готове до використання, лише коли задіяні блокувальні механізми; перед використанням ліжечка уважно перевірте, щоб вони були задіяні.
- Нижнє положення матраца є найбільш безпечним, його завжди потрібно використовувати у цьому положенні, допоки дитина підросте та навчиться сидіти самостійно.
- Всі монтажні компоненти потріб-

но завжди правильно закріплювати, та у разі необхідності необхідно регулярно перевіряти та закріплювати з'єднання.

- Коли дитина в змозі перелазити через борти, щоб вилізти з ліжечка, ліжечко не можна більше використовувати для цієї дитини.
- Всі операції з розкладання та регулювання виробу, а також з кріплення аксесуарів, повинні виконуватись тільки дорослою особою.
- Перед використанням завжди перевіряйте, щоб обидві сторони ліжечка були зафіксовані, та щоб механізм розкладання ліжечка був задіяний, як показано в інструкції з експлуатації.
- Не переставляйте ліжечко, коли в ньому знаходиться дитина.
- Не використовуйте ліжечко для кількох малюків одночасно.
- Не дозволяйте іншим дітям гратися біля ліжечка без нагляду.
- Ні в якому разі не залишайте ліжечко з дитиною на похилій поверхні.
- Не ставте ліжечко поруч зі стінами та перешкодами, щоб уникнути потрапляння дитини у пастку.
- Ліжечко необхідно тримати подалі від електричних кабелей та шнурів: не ставте ліжечко поруч з вікнами, де шнури, занавіски або аналогічні предмети можуть спричинити удушення дитини. Щоб запобігти ризику удушення, не залишайте поруч з дитиною і не давайте їй речі, які мають тасьму або мотузки.
- При тривалому перебуванні на сонці можлива зміна кольору ви-

робу. Після тривалого перебування виробу при високих температурах зачекайте кілька хвилин перед тим, як посадити дитину на стільчик.

- Не складайте ліжечко, коли всередині знаходиться дитина.
- Тримайте виріб подалі від дітей, коли Ви ним не користуєтесь.

КОМПОНЕНТИ

- A. Каркас
- B. Ніжки
- C. Застібка-блискавка з пряжкою
- D. Сумка
- E. Матрац
- F. Ременці з пряжками
- G. Кнопки для висування ніжок (варіант коліски)

ДОГЛЯД ТА ОБСЛУГОВУВАННЯ

Ліжечко, матрац та сумка мають тканинний чохол, який можна знімати та прати.





УВАГА: Під час зняття та/або надягання чохла на манеж будьте обережні з тканиною, щоб випадково не порвати або не пошкодити її.

УВАГА: Зняття та/одягання чохла ліжечка можуть зайняти кілька хвилин, і виконуватись вони мають дорослою особою.

• Регулярно перевіряйте стан зношення виробу та наявність розривів. У разі пошкоджень не використовуйте та тримайте подалі від дітей.

Не використовуйте розчинники, абразивні або надто агресивні продукти для чищення металевих та пластмасових деталей.

При пранні тканин уважно дотримуйтеся інструкцій, вказаних на етикетці (наводяться нижче):

-  Прати вручну в холодній воді
-  Не відбілювати
-  Не сушити механічним способом
-  Не прасувати
-  Не піддавати хімічній чистці

Після кожного прання перевіряйте тканину і шви на міцність.

РОЗКЛАДАННЯ

1. Дістаньте каркас (A) з сумки (D).
2. Вставте ніжки (B) в опори каркаса, щоб почути клацання, яке підтверджує з'єднання (Мал. 1).
3. Після того як розстебнута пряжка (F), мал. 2, розкладіть каркас (A) в напрямку стрілок (Мал. 3). Подвійне КЛАЦАННЯ означає, що каркас розкладено та правильно заблоковано.
4. Можна сховати ременці та пряжки у відповідні кишені під підлогою ліжка (Мал. 4).

РЕГУЛЮВАННЯ ВИСОТИ ПІДЛОГИ

Висоту підлоги ліжечка можна регулювати, обираючи одне з двох положень:

верхе (0-6 місяців), мал. 5, та нижче (0-24 місяці), (Мал. 6).

УВАГА: Використовувати ліжечко з матрациком у верхньому положенні можна для дитини віком від народження до 6 місяців, до досягнення максимальної ваги 9 кг.

УВАГА: Коли дитина в змозі сидіти, ставати на коліна або підніматись, манеж не можна використовувати з матрациком у верхньому положенні, натомість матрацик має встановлюватись у найнижчому положенні.

5. Для регулювання висоти підлоги манежа необхідно скористатись застібною-блискавкою (C) зовні ліжечка (Мал. 7 - 8 - 9). При повністю розстебнутій блискавці підлога ліжечка опуститься (Мал. 6). Для використання ліжечка з підлогою у найнижчому положенні НЕОБХІДНО вставити застібки-липучки на матраці у відповідні отвори в нижній частині ліжечка та застебнути їх (Мал. 10-11-12).

Після зняття застібок-липучек матраца з підлоги ліжечка та застебання блискавки підлога ліжечка повернеться у верхнє положення (Мал. 5).

СКЛАДАННЯ

6. Натисніть дві кнопки на верхньому борту ліжечка (Мал. 13) та складіть каркас у напрямку, вказаному стрілками (Мал. 14).

7. Покладіть всі компоненти в сумку (D) для легкого транспортування (Мал. 15).

ЗНІМНИЙ ЧОХОЛ

8. Зніміть чохол, обережно розстебнувши застібки-липучки, як показано в параграфі "РЕГУЛЮВАННЯ ВИСОТИ ПІДЛОГИ".

9. Щоб зняти чохол, скористайтесь шістьма застібками-блискавками на верхніх бортах ліжечка (Мал. 16), зніміть пластмасові елементи з кутів та обережно зніміть тканину з каркаса (Мал. 17).

10. Витягніть центральну дерев'яну полосу з кишені в підлозі ліжечка (Мал. 18).

11. Щоб зняти матрацик, розстебніть чохол, пристебнутий застібками-липучками, що знаходяться всередині (Мал. 19), обережно зніміть дерев'яні пластини та оббивку.

12. Щоб знову одягнути чохол на виріб, виконайте операції у зворотньому порядку.

АКТИВАЦІЯ / БЛОКУВАННЯ РЕЖИМУ КОЛИСКИ

УВАГА: Цю функцію можна використовувати, ЛИШЕ коли підлога ліжка знаходиться у верхньому піднятому положенні (0 - 6 місяців).

13. Щоб активувати цю функцію, скористайтесь 4 кнопками (G), натискаючи кожную з них вниз однією рукою та піднімаючи кожную ніжку іншою рукою (Мал. 20).

14. Щоб заблокувати функцію колиски, необхідно використати 4 кнопки (G), натискаючи їх вниз по черзі та опускаючи 4 ніжки (Мал. 21).

ГАРАНТІЯ

Гарантується відповідність виробу при нормальних умовах використання, передбачених у інструкції з експлуатації.

Відтак, гарантія не буде діяти в разі ушкоджень, що з'явилися внаслідок неправильної експлуатації, зношення або випадкових подій.

Про строк дії гарантії відповідності можна дізнатись з відповідних положень чинного національного законодавства країни, в якій придбано виріб, якщо вони передбачені.

ВАЖНО: СОХРАНИТЕ ДАН- НУЮ ИНСТРУК- ЦИЮ ДЛЯ ОБРА- ЩЕНИЯ В БУДУ- ЩЕМ: ВНИМАТЕЛЬНО ПРОЧИТАТЬ.

ВНИМАНИЕ: ПЕРЕД ИСПОЛЬЗОВАНИЕМ СНИМИТЕ И ВЫБРОСЬТЕ ИМЕЮЩИЕСЯ ПОЛИЭТИЛЕНОВЫЕ ПАКЕТЫ И ОСТАЛЬНЫЕ КОМПОНЕНТЫ УПАКОВКИ ИЛИ ДЕРЖИТЕ ИХ В НЕДОСТУПНОМ ДЛЯ ДЕТЕЙ МЕСТЕ.

МЕРЫ ПРЕДОСТОРОЖНОСТИ

- РЕКОМЕНДУЕМЫЙ ВОЗРАСТ ДЛЯ ИСПОЛЬЗОВАНИЯ КРОВАТКИ: Для детей с рождения до 24 месяцев.
- **ВНИМАНИЕ:** Детская кроватка с матрасом в самом высоком положении предназначена для детей от рождения и до 6 месяцев (весом не более 9 кг). Когда ребенок начнёт садиться, ползать и вставать самостоятельно, наиболее безопасным будет нижнее положение матрасика.
- **ВНИМАНИЕ:** Перед использованием в конфигурации колыбели (высокое основание кроватки) убедитесь, что застёжка-молния полностью закрыта и застёгнута

на специальный замок.

- **ВНИМАНИЕ:** Во избежание опасности возникновения пожара ни в коем случае не устанавливайте кроватку возле вентиляторов, электрических нагревателей, газовых печей или других источников тепла.
- **ВНИМАНИЕ:** Не используйте кроватку, если какие-либо её части сломаны, порваны или отсутствуют, используйте только запасные детали, утверждённые производителем.
- **ВНИМАНИЕ:** Не оставляйте ничего в кроватке и не ставьте её рядом с другими предметами, которые могут стать опорой для ребёнка или же представлять риск удушья, как например, верёвки, провода, тесьма штор и т. д.
- **ВНИМАНИЕ:** Не кладите в кроватку более одного матраса.
- **ВНИМАНИЕ:** Используйте только матрас, входящий в комплект данной кроватки. Не кладите сверху второй матрас, это может создать риск удушья.
- Существует опасность удушья новорожденного ребенка мягкими постельными принадлежностями. Не подкладывайте подушки или подобные предметы под новорожденного для повышенного комфорта.
- Не выполняйте регулировку высоты кровати, когда в ней находится ребёнок.
- Кроватка готова к использованию, когда блокировочные механизмы зафиксированы, всегда проверяй-

те их перед использованием кроватки.

- Самое нижнее положение является наиболее безопасным; кровать должна всегда использоваться в данном положении, как только ребенок начинает сидеть.
- Все крепления должны быть затянуты правильно, а соединения необходимо регулярно проверять и, при необходимости, затягивать.
- Как только ребёнок сможет перелезть через бортик кровати, прекратите использование кроватки для данного ребенка.
- Все операции по раскладыванию и регулировке изделия, а также по установке аксессуаров, должны проводиться только взрослыми лицами.
- Перед использованием убедитесь, что все стороны кровати заблокированы, а механизм раскладывания кровати зафиксирован, как изображено в инструкциях по эксплуатации.
- Не перемещайте кровать с ребёнком внутри.
- Не кладите в кровать более одного ребенка.
- Не позволяйте другим детям играть без присмотра рядом с кроватью.
- Никогда не оставляйте кровать на наклонной поверхности, когда в ней находится ребенок.
- Не устанавливайте кровать возле стен и препятствий.
- Кровать должна располагаться вдали от электропроводов и шнуров: не ставьте кровать рядом с

окнами, где шнуры, портьеры и подобные элементы могут послужить источником удушения или удавления ребёнка. Во избежание удушения не давайте ребёнку и не оставляйте возле него предметы со шнурами.

- При длительном пребывании на солнце возможно изменение цвета изделия. При продолжительном пребывании изделия под воздействием высоких температур следует подождать несколько минут и только потом усаживать в него ребенка.
- Не складывайте кровать, когда в ней находится ребенок.
- Если Вы не пользуетесь изделием, храните его в недоступном для детей месте.

КОМПОНЕНТЫ

- A. Конструкция
- B. Ножки
- C. Застёжка-молния с замком
- D. Сумка
- E. Матрасик
- F. Ленты с замками
- G. Кнопки извлечения ножек (режим покачивания)

УХОД ЗА ИЗДЕЛИЕМ

Кровать, матрасик и сумка имеют тканевые чехлы, которые можно полностью снять и постирать.

ВНИМАНИЕ: Во время операций по снятию или надеванию чехла на кровать, обращайтесь осторожно с тканевой частью, чтобы случайно не порвать и не повредить её.

ВНИМАНИЕ: Операции по снятию и надеванию чехла могут занять несколько минут и должны проводиться только взрослыми лицами. Регулярно проверяйте изделие на предмет износа или возможных поломок. При обнаружении повреждений не используйте изделие и храните его в недоступном для детей месте.

Для чистки металлических и пластиковых частей не используйте растворители, абразивные и слишком агрессивные средства.

Для стирки ткани соблюдайте инструкции, приведённые на этикетке (перечисленные ниже):



Стирать вручную в прохладной воде



Не отбеливать



Нельзя выжимать и сушить в стиральной машине



Не гладить



Не подвергать химчистке

После каждой стирки проверяйте ткань и швы на прочность.

РАСКРЫТИЕ

1. Достаньте каркас (А) из сумки (D).
2. Вставьте ножки (В) в опоры каркаса до щелчка, сообщающего о том, что зацепление произошло (рис. 1).
3. После освобождения замка (F), рис. 2, раскройте каркас (А) в направлении, указанном стрелкой (рис. 3). Двойной ЩЕЛЧОК означает, что конструкция разложена и заблокирована правильно.
4. Ремни и пряжки можно снова положить в карманы под основанием кровати (рис. 4).

РЕГУЛИРОВКА ВЫСОТЫ ОСНОВАНИЯ КРОВАТКИ

Высота основания кровати может быть отрегулирована в двух положениях:

поднятом (0-6 месяцев), рис. 5, и полностью опущенном (0-24 месяцев), (рис. 6).

ВНИМАНИЕ: Использование кровати в высоком положении разрешается для детей в возрасте от 0 до 6 месяцев, весом не более 9 кг.

ВНИМАНИЕ: С момента, когда ребёнок может садиться, ползать и вставать самостоятельно, кровать нельзя больше использовать в высоком положении, а основание должно быть полностью опущено.

5. Чтобы отрегулировать высоту основания кровати, необходимо использовать застёжку-молнию (С) с внешней стороны кровати (Рис. 7 - 8 - 9). Откройте молнию полностью, основание кровати опустится (Рис. 6). Чтобы использовать кровать с полностью опущенным основанием, липучки матрасика ДОЛЖНЫ быть вставлены в специальные отверстия на основании кровати и закреплены (Рис. 10-11-12).

Отстегнув липучки матрасика от основания кровати и закрыв застёжку-молнию, основание кровати вернётся в высокое положение (Рис. 5).

СКЛАДЫВАНИЕ

6. Нажмите две кнопки в центре на боковинах кровати (Рис. 13) и сложите каркас по направлению стрелок на Рис. 14.
7. Сложите все компоненты внутрь сумки (D) для более удобной транспортировки (Рис. 15).

СЪЕМНЫЙ ЧЕХОЛ

8. Извлеките матрасик, аккуратно отстегнув липучки, как показано в параграфе "РЕГУЛИРОВКА ВЫСОТЫ ОСНОВАНИЯ КРОВАТКИ".
9. Для снятия чехла с изделия используйте шесть молний, имеющиеся на верхних боковинах кровати (Рис. 16), снимите пластмассовые детали с углов, осторожно стяните чехол с каркаса (Рис. 17).
10. Выньте из кармана на основании кровати центральную деревянную перекладину (Рис. 18).
11. Чтобы снять чехол с матрасика, откройте его, расстегнув на нём липучки (Рис. 19), выньте аккуратно деревянное основание и набивку.
12. Для того, чтобы надеть чехол, выполняйте действия в обратном порядке.

РЕЖИМ ПОКАЧИВАНИЯ

ВНИМАНИЕ: Эта функция может быть использована ТОЛЬКО тогда, если основание кровати находится в поднятом положении (0-6 месяцев).

13. Чтобы активировать эту функцию, нажмите на 4 кнопки (G) - каждую по отдельности, толкая их поочередно вниз с одной стороны, и поднимая соответствующую ножку с другой стороны (рис. 20).
14. Для отключения функции покачивания, следует поочередно нажать на 4 кнопки (G), толкая их вниз и опуская 4 ножки (рис. 21).

ремонта, замены деталей, получения справок об изделии, продажи фирменных запчастей и принадлежностей вы можете обращаться в отдел по работе с клиентами. e-mail customers.ru@artsana.com сайт в интернете: www.chicco.ru

ГАРАНТИЯ

Производитель гарантирует отсутствие дефектов соответствия при нормальных условиях использования, согласно указаниям инструкции по эксплуатации.

Гарантия не будет действительна в случае ущерба, обусловленного несоответствующим использованием, износом или непредвиденными обстоятельствами.

Гарантийный срок устанавливается государственными стандартами страны приобретения (ГОСТами), если таковые имеются.

IMPORTANTE! LER COM ATENÇÃO E GUARDAR PARA EVENTUAIS CON- SULTAS: LEIA ATEN- TAMENTE.

ATENÇÃO: ANTES DO USO, REMOVA E ELIMINE OS SACOS DE PLÁSTICO E OS ELEMENTOS QUE FAZEM PARTE DA EMBALAGEM DO PRODUTO OU GUARDE-OS FORA DO ALCANCE DE CRIANÇAS E RECÉM-NASCIDOS.

ADVERTÊNCIAS

- **IDADE ACONSELHADA DE USO DO CERCADO:** Desde o nascimento até 24 meses.
- **ATENÇÃO:** O uso do cercado com a base do colchão na posição mais alta é permitido para crianças entre 0 e 6 meses (até um peso máximo de 9 kg). Quando a criança é capaz de ficar sentada, se apoiar nos joelhos ou se levantar sozinha, a posição mais baixa do colchão é mais segura.
- **ATENÇÃO:** Antes do uso em modalidade berço (base do colchão mais alta), certifique-se de que o zíper esteja fechado completamente e preso com o fecho de bloqueio.
- **ATENÇÃO:** Para evitar riscos ou princípios de incêndio, nunca coloque o cercado perto de ventiladores, aquecedores elétricos, fogões a

gás ou outras fontes de calor forte.

- **ATENÇÃO:** Não use o cercado se um elemento qualquer estiver quebrado, rasgado ou em falta; use somente peças de reposição aprovadas pelo fabricante.
- **ATENÇÃO:** Não coloque no cercado ou perto dele produtos que possam ser usados como ponto de apoio ou que possam representar risco de sufocamento ou estrangulamento, como cordas, cabos/cordões de cortinas, etc.
- **ATENÇÃO:** Não use mais de um colchão no cercado.
- **ATENÇÃO:** Use apenas o colchão vendido com este cercado e não adicione outro colchão: risco de sufocamento.
- Recém-nascidos podem sufocar com roupa de cama ou cobertas macias. Evite colocar travesseiros ou almofadas sob o recém-nascido para deixá-lo mais confortável ao dormir.
- Não regule a altura do cercado com a criança dentro dele.
- O cercado estará pronto para ser usado somente depois que os mecanismos de bloqueio estiverem encaixados; controle atentamente se estão encaixados antes de usar o cercado.
- A posição mais baixa da base do colchão é a mais segura; a base deve ser utilizada sempre nesta posição quando a criança for capaz de se sentar sozinha.
- Todos os componentes de montagem devem sempre estar apertados corretamente: as junções devem ser

controladas regularmente e, quando necessário, apertadas.

- Quando a criança for capaz de escalar as bordas para sair do cercado, ele não poderá mais ser usado com esta criança.
- As operações de abertura e regulação do produto e a instalação dos acessórios devem ser feitas exclusivamente por um adulto.
- Antes de usá-lo, certifique-se sempre de que os dois lados do cercado estejam bloqueados e que o seu mecanismo de abertura esteja preso, como indicado nas Instruções de uso.
- Não desloque o produto com a criança dentro dele.
- Não use o cercado com mais de uma criança de cada vez.
- Não permita que outras crianças brinquem, sem vigilância, perto do cercado.
- Nunca deixe o cercado sobre um piso inclinado com a criança dentro dele.
- Não coloque o cercado perto de muros ou obstáculos para evitar que a criança possa se prender.
- O cercado deve ser colocado distante de cabos elétricos e cordas: não posicione o cercado perto de janelas pois cordões, cortinas e objetos semelhantes podem causar o sufocamento ou o estrangulamento da criança. Para evitar riscos de estrangulamento, não dê à criança objetos com cordões e mantenha-os fora do seu alcance.
- Uma prolongada exposição ao sol poderá causar variação nas tonali-

dades de cor do produto. Após uma prolongada exposição do produto a altas temperaturas, aguarde alguns minutos antes de colocar o bebê dentro do produto.

- Não feche o cercado com a criança dentro dele.
- Quando não estiver em uso, mantenha o produto fora do alcance das crianças.

COMPONENTES

- A. Estrutura (chassi)
- B. Pernas
- C. zíper com fecho
- D. Bolsa
- E. Colchão
- F. Fitas com fecho
- G. Botão de remoção dos pés (modalidade balanço)

CUIDADOS E MANUTENÇÃO

O cercado, o colchão e a bolsa possuem um revestimento de tecido que pode ser completamente removido e lavado.

ATENÇÃO: Durante as operações de remoção e/ou colocação do tecido do cercado, manuseie com cuidado o revestimento para evitar danos acidentais.

ATENÇÃO: As operações de remoção e/ou colocação do tecido do cercado podem demorar alguns minutos e devem ser feitas por um adulto.

Verifique regularmente o estado de desgaste do produto e existência de eventuais danos. Em caso de danos não use o produto e mantenha-o fora do alcance das crianças.

Para limpar as partes de plástico e metálicas, não use solventes, produtos abrasivos ou muito agressivos.

Para lavar os tecidos, siga atentamente as instruções apresentadas na etiqueta (indicadas abaixo):

 Lave à mão em água fria

 Não utilize alvejante

 Não secar na máquina

 Não passe a ferro

 Não lave a seco

Depois de cada lavagem, verifique a resistência do tecido e das costuras.

ABERTURA

1. Remova a estrutura (A) da bolsa (D).
2. Introduza as pernas (B) nos suportes da estrutura até escutar o clique de encaixe (Fig. 1).
3. Depois de soltar o fecho (F), Fig. 2, abra a estrutura (A) na direção das setas (Fig. 3). O CLIQUE duplo indica que a estrutura está aberta e bloqueada corretamente.
4. É possível repor as fitas e os fechos nos bolsos presentes sob a base do cercado (Fig. 4).

REGULAÇÃO DA ALTURA DA BASE

A altura da base do cercado pode ser regulada em duas posições: levantada (0-6 meses), Fig. 5, e completamente abaixada (0-24 me-

ses), (Fig. 6).

ATENÇÃO: O uso do cercado na posição mais alta é permitido para crianças entre 0 e 6 meses, até um peso máximo de 9 kg.

ATENÇÃO: Quando a criança é capaz de ficar sentada, se apoiar nos joelhos ou se levantar sozinha, o cercado não deve mais ser usado com a base na posição mais alta: a base deve estar completamente abaixada.

5. Para regular a altura da base do cercado é preciso usar o zíper (C) presente na sua parte externa (Fig. 7 - 8 - 9). Abrindo o zíper completamente a base do cercado abaixa (Fig. 6). Para usar o cercado com a base completamente abaixada, os velcros do colchão DEVEM ser encaixados e presos nas fendas na base do cercado (Fig. 10-11-12).

Removendo os velcros do colchão da base do cercado e fechando o zíper a base do cercado retorna à posição alta (Fig. 5).

FECHAMENTO

6. Pressione os dois botões presentes no centro do lado comprido superior do cercado (Fig. 13) e dobre a estrutura na direção indicada pelas setas (Fig. 14).

7. Introduza todos os componentes na bolsa (D) para facilitar o transporte (Fig. 15).

REMOÇÃO DO REVESTIMENTO

8. Retire o colchão lembrando-se de soltar os velcros como indicado no parágrafo "REGULAÇÃO DA ALTURA DA BASE".

9. Para remover o revestimento do produto, abra os quatro zíperes das bordas superiores do cercado (Fig. 16), solte os elementos de plásticos dos cantos e remova o tecido da estrutura (Fig. 17).

10. Retire da bolsa da base do berço o estrado central de madeira (Fig. 18).

11. Para remover o revestimento do colchão, abra o revestimento, que é preso com os velcros colocados no seu interior (Fig. 19), e retire delicadamente as bases de madeira e os forros.

12. Para revestir o produto, execute as operações descritas no sentido inverso.

ATIVACÃO / DESATIVACÃO DA MODALIDADE BALANÇO

ATENÇÃO: Esta função pode ser utilizada SOMENTE quando a base do cercado estiver na posição levantada (0 - 6 meses).

13. Para ativar esta função, empurre para baixo cada um dos 4 botões (G) com uma mão e, com a outra, levante cada um dos pés (Fig. 20).

14. Para desativar a função balanço, empurre para baixo cada um dos 4 botões (G) e abaixe os 4 pés (Fig. 21).

GARANTIA

O produto tem garantia contra qualquer defeito de conformidade em condições normais de uso, de acordo com o disposto nas instruções de uso.

Contudo, a garantia não é aplicada em caso de danos provocados por uso impróprio, desgaste ou acidente.

Relativamente ao prazo de validade da garantia sobre defeitos de conformidade, remete-se para as disposições específicas das normas nacionais aplicáveis no país de aquisição, se existentes.

VIKTIGT! SPARA FÖR FRAM- TIDA BRUK: LÄSIGENOM NOGA.

OBS: FÖRE ANVÄNDNING, TA AV OCH SLÄNG EVENTUELLA PLASTPÅSAR OCH ALLA ANDRA DELAR AV PRODUKTENS FÖRPACKNINGSMATERIAL ELLER FÖRVARA DEM UTOM RÄCKHÅLL FÖR BARN.

VARNING

- REKOMMENDERAD ÅLDER FÖR ANVÄNDNING AV BARNSÄNGEN: För barn från födseln till 24 månader.
- **OBS!** Denna barnsäng med madrassbotten i det höga läget får endast användas till barn i åldern mellan 0 och 6 månader (upp till max 9 kg vikt). När barnet har lärt sig att sitta, stå på knäna eller resa sig ska madrassen vara i det låga läget för att vara säker.
- **OBS!** Före användning i vaggläge (madrassbotten i det höga läget) ska du försäkra dig om att dragkedjan är helt stängd och fasthakad i det avsedda låsspännet.
- **OBS!** Ställ inte barnsängen i närheten av fläktar, elspisar, gasspisar eller andra värmekällor för att undvika risk eller början till brand.
- **OBS!** Använd inte barnsängen om någon del är trasig, avriven eller saknas. Använd bara reservdelar som är godkända av tillverkaren.

- **OBS!** Lämna inte kvar föremål i barnsängen och ställ inte barnsängen intill andra föremål som kan användas som stödpunkt eller utgöra risk för kvävning eller strypning, som till exempel linor, kablar, gardinsnören osv.
- **OBS!** Använd inte mer än en madrass i barnsängen.
- **OBS!** Använd bara madrassen som säljs tillsammans med denna barnsäng. Lägg inte en annan madrass ovanför denna eftersom det utgör risk för kvävning.
- Nyfödda barn kan kvävas på grund av lakan och mjuka täcken. Undvik att lägga kuddar och liknande föremål under det nyfödda barnet för att det ska sova mer bekvämt.
- Justera inte barnsängens höjd när barnet ligger i.
- Barnsängen är inte redo för användning förrän låsmekanismerna är inkopplade. Kontrollera noga att de är inkopplade innan barnsängen används.
- Sängbottens låga läge är det mest säkra. Sängbotten ska vara i detta läge så snart som barnet är tillräckligt stort för att kunna sitta själv.
- Alla monteringsbeslag ska alltid vara ordentligt åtdragna. Kontrollera kopplingarna regelbundet och dra åt om nödvändigt.
- När barnet klarar av att klättra över gavlarna för att gå ned från barnsängen får barnsängen inte längre användas till barnet ifråga.
- Endast vuxna personer får lov att fälla ut och justera produkten och installera tillbehören.

- Före användning ska man alltid försäkra sig om att barnsängens båda sidor är låsta och att barnsängens öppningsmekanism är inkopplad enligt instruktionerna i bruksanvisningen.
- Flytta inte produkten när barnet ligger i barnsängen.
- Använd inte barnsängen till mer än ett barn åt gången.
- Låt inte andra barn leka utan tillsyn i närheten av barnsängen.
- Låt inte barnsängen stå på ett lutande golv när barnet ligger i.
- Ställ inte barnsängen i närheten av en vägg eller andra hinder för att undvika fastnande.
- Barnsängen ska hållas på avstånd från elsladdar och snören: ställ inte barnsängen nära fönster där snören, gardiner och liknande föremål kan orsaka kvävning eller att barnet stryps. Ge inte föremål med snören till barnet och se till att sådana föremål inte finns i närheten av barnet för att undvika risk för strypning.
- Om produkten lämnas en längre tid i solen kan den få färgförändringar. Om produkten har varit utsatt för höga temperaturer under en längre tid ska man vänta några minuter innan man lägger ned barnet i den.
- Fäll inte ihop barnsängen när barnet ligger i den.
- När produkten inte används ska den förvaras utom räckhåll för barn.

DELAR

- A. Ram
- B. Ben
- C. Dragkedja med låsspänne
- D. Väska
- E. Madrass
- F. Band med låsspänne
- G. Knappar för utskjutning av fötter (gungläge)

SKÖTSEL

Barnsängen, madrassen och väskan har ett textilöverdrag som kan tas bort och tvättas.

OBS: När barnsängens klädsel tas av och sätts på ska textilöverdraget hanteras varsamt för att undvika att det rivs sönder eller förstörs oavsiktligt.

OBS: Det kan ta några minuter att ta av och sätta på klädseln och det får bara göras av en vuxen person.

Kontrollera regelbundet att produkten inte är sliten eller har gått sönder. Använd inte om den är skadad och förvara utom räckhåll för barn.

För rengöring av delar av metall eller plast får inte lösningsmedel, produkter med slipande effekt eller aggressiva produkter användas. För att tvätta tyget, följ noga anvisningarna på tvättrådetiketten (sammanfattas nedan):



Handtvätt i kallt vatten



Blek inte



Torktumla inte



Stryk inte



Kemtvätta inte

Kontrollera tygets och sömmarnas skick efter varje tvätt.

FÄLLA UT PRODUKTEN

1. Ta ut ramen (A) från väskan (D).
2. Sätt in benen (B) i hållarna på ramen tills du hör det låsande klickljudet (fig. 1).
3. Efter att ha låst upp låsspännet (F), fig. 2, öppna ramen (A) åt pilarnas riktning (fig. 3). Ett dubbelt klickljud anger att stommen har öppnats och blockerats korrekt.
4. Banden och låsspännena kan läggas in i de avsedda fickorna som finns under sängens botten (fig. 4).

STÄLLA IN HÖJDEN PÅ SÄNGENS BOTTEN

Sängens botten kan ställas in i två olika höjdlägen:

Upphöjd (0-6 månader), fig. 5, och helt sänkt (0-24 månader), (fig. 6). OBS: Barnsängen får användas i det höga läget till ett barn mellan 0 - 6 månader, upp till högst 9 kg vikt.

OBS: När barnet har lärt sig att sitta, stå på knäna eller resa sig får barnsängen inte längre användas med botten i det höga läget, utan sängbotten ska då vara i det låga läget.

5. För att justera höjden på barnsängens botten ska man använda sig av dragkedjan (C) som finns på utsidan av barnsängen (fig. 7- 8- 9). Sängbotten sänks när dragkedjan öppnas helt (fig. 6). För att använda barnsängen med dess botten helt sänkt MÅSTE kardborrebanden som finns på madrassen sättas in och låsas i springorna längst ned på barnsängen (fig. 10-11-12).

När madrassens kardborreband tas bort från sängbotten och dragkedjan stängs går barnsängens botten tillbaka till det höga läget (fig. 5).

FÄLLA IHOP PRODUKTEN

6. Tryck sedan på de två knapparna på barnsängens övre kant (fig. 13) och vik ramen i pilarnas riktning (fig. 14).
7. Lägg alla komponenterna i väskan (D) för en enkel transport (fig. 15).

TA AV KLÄDSELN

8. Ta bort madrassen efter att ha lossat kardborrebanden enligt anvisningarna i avsnittet "STÄLLA IN HÖJDEN PÅ SÄNGENS BOTTEN".
9. För att ta av klädseln från produkten ska man öppna de sex dragkedjorna på barnsängens övre kant (fig. 16), ta bort plastdelarna från hörnen och försiktigt ta av tyget från ramen (fig. 17).
10. Ta ut den mittre träribban genom fickan på barnsängens botten (fig. 18).
11. För att ta av klädseln på madrassen ska man öppna fodret som sitter fast med kardborrebanden på dess insida (fig. 19) och för-

siktigt ta ut träribborna och stoppningarna.
12. För att sätta på klädseln, gör på samma sätt i omvänd ordning.

AKTIVERA/AVAKTIVERA GUNGLÄGET

OBS: Denna funktion kan BARA användas när sängens botten är i det höga läget (0 - 6 månader).

13. För att aktivera denna funktion, tryck de 4 knapparna (G) nedåt en i taget med den ena handen och lyft upp foten med den andra handen (fig. 20).

14. För att avaktivera gungfunktionen, tryck de 4 knapparna (G) nedåt en i taget och sänk de 4 fötterna (fig. 21).

GARANTI

Produktens garanti gäller för alla fabrikationsfel vid normal användning av produkten enligt vad som förutses i bruksanvisningen.

Garantin gäller således inte vid skada som orsakats av felaktig användning, slitage eller olycka.

För garantins giltighetsperiod mot fabrikationsfel hänvisas till de särskilda bestämmelserna i nationella lagar som gäller i inköpslandet, i förekommande fall.

مهم!

احتفظ بهذه التعليمات للرجوع إليها في المستقبل: احرص على قراءتها بعناية.

تحذير: قبل الاستعمال، قم بإزالة كافة الأكياس البلاستيكية وخامات التغليف. وأبعدها عن متناول الأطفال.

تحذيرات

- هذا المهد مخصص للأطفال: منذ الولادة وحتى عمر 24 شهرًا.
- تحذير: عندما تكون قاعدة الحشوية في أقصى وضعية مرتفعة يكون المهد مصممًا للأطفال حديثي الولادة وحتى سن 6 أشهر (حتى وزن 9 كجم). إذا كان الطفل قادرًا على الوقوف أو الجب أو رفع نفسه، يكون أدنى ارتفاع للحشوية هو الأكثر أمانًا.
- تحذير: قبل الاستخدام في نمط المهد (قاعدة السرير المرتفعة) تأكد أن السحاب (السوستة) مغلقة تمامًا ومؤمنة بالقفل.
- تحذير: لتجنب خطر نشوب حريق، لا تضع المهد بالقرب من المراوح أو نيران المواقد الكهربائية أو الغازية ومصادر الحرارة الأخرى.
- تحذير: تجنب استخدام المهد عند تعرض أي من أجزائه إلى الكسر أو التمزق أو الضياع واقتصر على استخدام قطع الغيار المصرح بها من قبل الجهة الصانعة.
- تحذير: لا تترك أي شيء في المهد أو تضعه بالقرب من منتج آخر يمكن أن يميل أو قد يسبب خطر الاختناق. كالأحبال والكابلات والستائر وغير ذلك.
- تحذير: لا تستخدم أكثر من حشوية واحدة داخل المهد.
- تحذير: اقتصر على استخدام الحشوية الموردة مع المهد. لا تقم بإضافة حشوية ثانية فوق هذه الحشوية بسبب خطر الاختناق.
- يمكن أن يتعرض الرضع للاختناق من جراء





- الحشوات الطرية. تجنب وضع أية وسادة أو أي شيء مشابه أسفل الرضيع النائم لتوفير مزيد من الراحة.
- لا تقم بتعديل ارتفاع المهد بينما الطفل بداخله.
- يكون المهد جاهزًا للاستعمال فقط عندما تكون آليات الغلق مشغلة. تأكد أنها مثبتة بشكل آمن قبل استخدام المهد.
- أدنى وضع لقاعدة السرير هو الوضع الأكثر أمانًا. يجب تحريك القاعدة لهذا الوضع بمجرد بلوغ الطفل سن يتمكن فيه من الوقوف.
- يجب أن تكون جميع الأجزاء مثبتة بشكل سليم. يجب فحص التوصيلات بشكل دوري وإحكام ربطها عند اللزوم.
- عندما يكون الطفل قادرًا على التسلق على الأجناب للخروج من المهد. يكون هذا المهد غير مناسب له.
- يلزم القيام بجميع عمليات فتح وضبط وتركيب الملحقات بمعرفة شخص بالغ فقط.
- قبل الاستخدام، تأكد دائمًا من ثبات جانبي المهد في مكانهما ومن ثبات آلية فتح المهد. كما هو موضح بالتعليمات.
- لا تقم بتحريك المنتج عندما يكون الطفل بداخل المهد.
- لا تضع أكثر من طفل داخل المهد في نفس الوقت.
- لا تسمح لأطفال آخرين باللعب بالقرب من المهد دون مراقبة.
- لا تضع المهد على سطح منحدر بينما الطفل بداخله.
- لتفادي التعثر، لا تضع المهد بالقرب من الجدران أو العوائق.
- يجب إبعاد المهد عن الأسلاك والكابلات الكهربائية: لا تضع المهد بالقرب من النوافذ في مكان يمكن أن تسبب الأسلاك أو الستائر أو الأشياء المشابهة خطر الاختناق. لتجنب جميع مخاطر الاختناق، لا تقم أبدا بإعطاء الطفل أشياء مربوطة بأحبال أو أسلاك، ولا تترك أشياء من هذا القبيل في متناولهم.
- تعرض المقعد لأشعة الشمس المباشرة لوقت طويل يمكن أن يؤدي إلى بهتان ألوان قماشه. إذا تعرض المنتج لدرجات حرارة مرتفعة لفترة طويلة،

فانتظر لعدة دقائق قبل إجلاس طفلك عليه. • لا تقم بغلاق المهده عندما يكون الطفل بداخله. • احتفظ بالمنتج بعيدا عن متناول الأطفال في حالة عدم استخدامه.

- أجزاء المنتج
A. الشاسيه
B. الأرجل
C. سحاب (سوستة) بقلب
D. حقيبة
E. حشوية
F. أشرطة مع إبرزم غلق
G. أزرار إخراج القدمين (النمط الهزاز)

العناية والصيانة

يمكن خلع الكسوة القماشية للمهد والحشوية والحقيبة بالكامل وغسلهم. خذني: عند تغطيته أو خلع كسوة المهده. احترس عند التعامل مع الأجزاء القماشية لتفادي الاهتراء أو التلف العارض. خذني: قد يستغرق تغطية أو خلع كسوة المهده بعض الدقائق ويجب أن يتم ذلك بمعرفة شخص بالغ. افحص اللعبة بانتظام بحثا عن وجود أي بوادر للتآكل أو التلف. في حالة وجود ضرر، امتنع عن استخدامه واحفظه بعيدا عن متناول الأطفال. لا تستخدم مزيلات أو منتجات كاشطة أو وكالة لتنظيف الأجزاء البلاستيكية. عند غسل الأجزاء القماشية تراعى التعليمات الموجودة على الملصق بكل اهتمام (ملخصة فيما يلي):

- الغسل اليدوي 
لا تستعمل مبيض 
لا تقم بالتجفيف باستخدام مجفف كهربائي 
لا تقم بالكي 
لا تقم بالتنظيف الجاف 

بعد إجراء كل غسلة، يتوجب التحقق من سلامة الكسوة و أماكن خياطتها.

طريقة فتح المهده

1. أخرج الشاسيه (A) من الكيس (D).
2. أدخل الأرجل (B) في دعامة الشاسيه حتى تنعشق بسماع صوت "كليك" (الشكل 1).
3. بعد فك الإبرزم (F)، الشكل 2، افتح الشاسيه (A) في اتجاه الأسهم (الشكل 3)، بشبر صوتي "كليك" إلى أن الهيكل كان مفتوحاً ومغفل بشكل جيد.
4. يمكن إرجاع الأشرطة وأبازيم الغلق إلى الجيوب الموجودة أسفل قاعدة المهده (الشكل 4).

ضبط ارتفاع القاعدة

يمكن ضبط ارتفاع قاعدة المهده على وضعين:
مرفوع (0-6 أشهر)، الشكل 5، ومنخفض تماماً (0-24 شهراً)، (الشكل 6).
خذني: عندما يكون المهده في أقصى ارتفاع يتم استخدامه مع الأطفال ابتداءً من حديثي الولادة وحتى سن 6 أشهر (بوزن حتى 9 كجم).
خذني: إذا كان الطفل قادراً على الوقوف أو الجبو أو رفع نفسه، لا يجوز استخدام المهده بينما القاعدة في الوضع المرتفع، ويجب خفضها تماماً.
5. لضبط ارتفاع قاعدة المهده، استخدم السحاب (السوستة) (C) الموجود خارج المهده (الشكل 7 - 8 - 9). افتح السحاب (السوستة) تماماً خفض قاعدة المهده (الشكل 6). لاستخدام المهده بينما القاعدة منخفضة تماماً، يلزم إدخال وتأمين الأشرطة الفيلكرو بالخشوة في الفتحات الموجودة بأسفل المهده (الشكل 10-11-12).
من خلال خلع الأشرطة الفيلكرو بالحشوية من قاعدة المهده، ستعود قاعدة المهده إلى الوضع المرتفع (الشكل 5).

طريقة غلق المهده

6. اضغط على الزرين الموجودين في منتصف الجزء العلوي للجانب الطويل من المهده (الشكل 13) وقم ببطئ المهده في اتجاه الأسهم (الشكل 14).
7. أدخل جميع الكونكات في الكيس (D) لضمان سهولة النقل (الشكل 15).

خلع الكسوة

8. اخلع الكسوة مع الحرص على فك الأشرطة الفيلكرو كما هو موضح في الفقرة "ضبط ارتفاع القاعدة".

9. خلع الكسوة من الحشوية. استخدم السحابات الست الموجودة على الجواف العلوية للمهد (الشكل 16) واسحب العناصر البلاستيكية من الأركان. مع خلع القماش بحرص من الشاسيه (الشكل 17).
10. اخلع الشريحة الحشوية الوسطى من الجيب الموجود على قاعدة المهده (الشكل 18).
11. خلع الكسوة من الحشوية، افتح الكسوة، المثبته بأشرطة فيلكرو بداخلها (الشكل 19)، وقم بحرص بخلع القاعدة الحشوية والبطانة.
12. لإعادة تغطية المنتج، اتبع هذه الخطوات بترتيب عكسي.

تنشيط/إيقاف تنشيط النمط الهزاز

- خذني: يمكن استخدام هذه الوظيفة فقط عندما تكون القاعدة في وضعية إرتفاع (0 - 6 أشهر).
13. لتنشيط هذه الوظيفة، ادفع الأزرار الأربع (G) للأسفل بشكل منفصل بيد واحدة وارفع كل قدم باليد الأخرى (الشكل 20).
14. لإيقاف تنشيط الوظيفة الهزازة، ادفع الأزرار الأربع (G) للأسفل بشكل منفصل وأخفض الأقدام الأمامية (الشكل 21).

الضمان

هذا المنتج يشتمل على ضمان جودة عند الاستخدام في الظروف الاعتيادية كما هو موضح في تعليمات الاستخدام. لذلك لا يسري الضمان في حالة الأضرار الناتجة عن الاستخدام غير السليم أو التآكل أو الأحداث العارضة. وبالنسبة لمدة الضمان ضد عيوب المطابقة الرجاء الرجوع إلى الأحكام الخاصة الواردة في القوانين المعمول بها محليا في بلد البيع. حيثما وجدت.

- I** ARTSANA S. P. A.
Via Saldarini Catelli, 1
22070 Grandate – Como – Italia
800-188 898
www.CHICCO.com
- F** ARTSANA FRANCE S.A.S.
17/19 Avenue De La Metallurgie
93210 Saint Denis La Plaine - France
0820 87 00 41 (0.12€Ttc/Mn)
www.CHICCO.fr
- D** ARTSANA GERMANY GMBH
Borsigstrasse 1-3
D-63128 Dietzenbach-Deutschland
+49 6074 4950
www.CHICCO.de
- GB** ARTSANA UK Ltd.
2nd Floor
1 Imperial Place
Maxwell Road
Borehamwood
Hertfordshire - WD6 1JN
01623 750870 (office hours)
www.CHICCO.uk.com
- E** ARTSANA SPAIN S.A.U.
C/Industria 10
Pol. Industrial Urtinsa
Apartado De Correos 212 - E
28923 Alcorcon (Madrid)-Spain
902 117 093
www.CHICCO.es
- P** ARTSANA PORTUGAL S.A.
Rua Humberto Madeira, 9
2730-097 Queluz De Baixo Barcarena Portugal
21 434 78 00
800 20 19 77
www.CHICCO.pt
- NL** ARTSANA BELGIUM N.V.
Temselaan 5 B-1853 Strombeek - Bever
Belgium
+32 23008240
www.CHICCO.be
- TR** İthalatçı firma:
Artsana Turkey Bebek ve Sağlık Ürünleri A.Ş.
İçerenköy Mh. Erkut Sk. No:12 Üner Plaza K:12
Ataşehir İSTANBUL
Tel: 0 216 570 30 30
Üretici Firma: Artsana S.p.A.
Via Saldarini Catelli, 1 - 22070 Grandate (CO)-Italy
Tel: (+39) 031 382 111
Yetkili Servis:
Eser Puset Tamir ve Bakım Servisi Tic. Ltd. Şti.
Seyrantepe Mh. İspar İş Merkezi No:107 Kağıthane
İSTANBUL
Tel: 0 212 570 30 78
- PL** ARTSANA POLAND Sp.z o.o.
Ul. Polczyńska 31 A
01-377 Warszawa
+48 22 290 59 90
www.CHICCO.pl

RUS ООО "Артсана Рус"
Россия 1125009 Москва,
Дегтярный переулок, д.4, стр.1.
тел/факс (+7 495) 662 30 27
www.CHICCO.ru
часы работы: 9.30-18.00
(время московское)

CH ARTSANA SUISSE S.A
Stabile la Punta Via Cantonale 2/b
6928 Manno (TI)-Svizzera
+41 (0)91 935 50 80
www.CHICCO.ch

BR ARTSANA BRASIL LTDA.
Av. Comendador Aladino Selmi
4630 – Galpões 06 e 07 – Vila San Martin
Campinas – SP
CEP: 13069-096
+55 11 2246-2100
www.CHICCO.com.br

MX ARTSANA MEXICO S.A
Dec V. Ruben Dario 1015
Colonia Lomas De Providencia 44647
Guadalajara, Jalisco-Mexico
01800 702 8983
www.CHICCO.com.mx

AR ARTSANA ARGENTINA S.A.
Uruguay 4501
Victoria Cp(1644)
San Fernando- Buenos Aires-Argentina
0810-888-2442
www.CHICCO.com.ar

IN ARTSANA INDIA PRIVATE LIMITED,
7Th Floor, Tower B, Paras Twin Towers,
Golf Course Road, Sector 54
Gurgaon – 122002 - Haryana, India
(+91)(124)(4964500)
www.CHICCO.in



ARTSANA S.p.A.
Via Saldarini Catelli, 1
22070 Grandate (CO) - Italy
Tel. (+39) 031 382 111
Fax (+39) 031 382 400
www.CHICCO.com



NOTE





ARTSANA S.p.A. - Via Saldarini Catelli, 1 - 22070 Grandate (CO) - Italy
Tel. (+39) 800 188 898 - Fax (+39) 031 382 400 - www.chicco.com



46 079554 000 000_1718