

YOUniverse



A



B

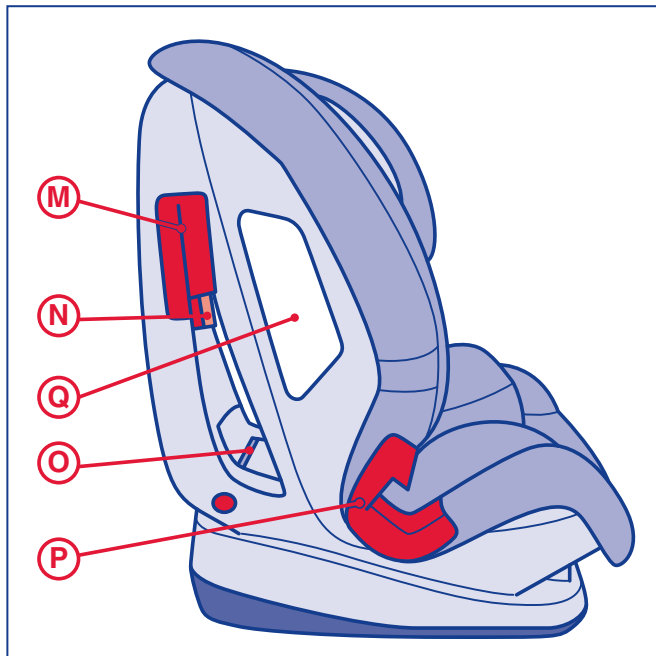

C

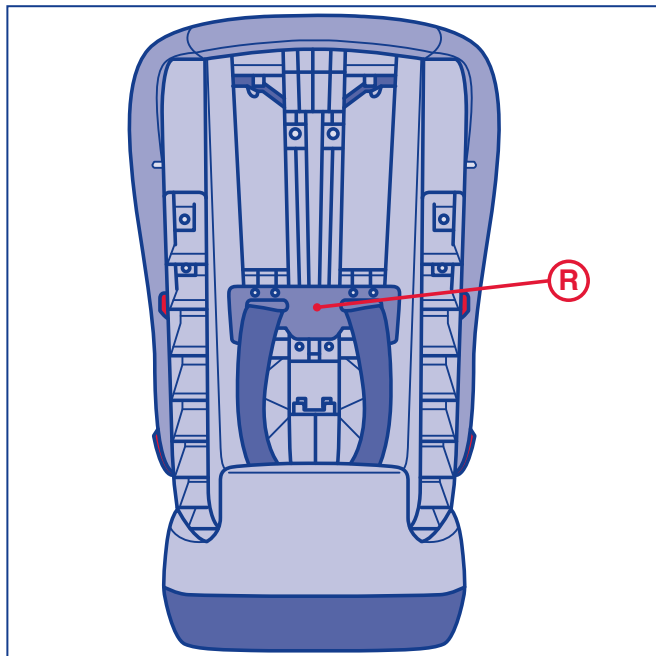

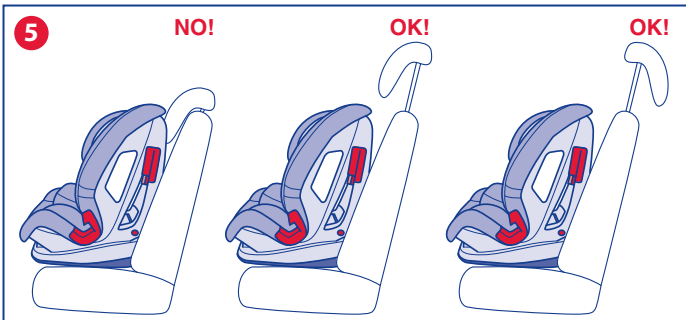

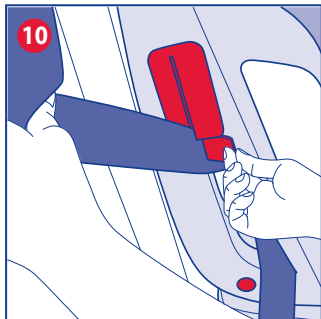
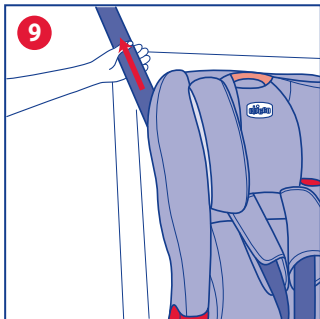
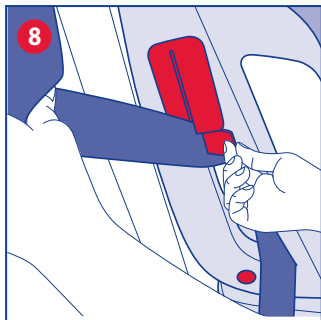
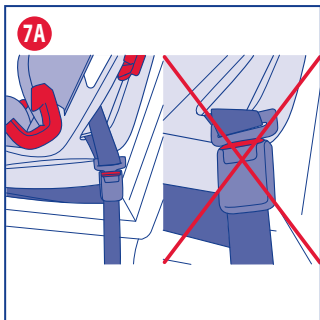
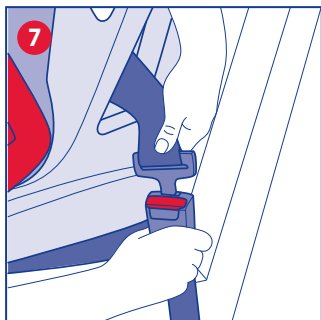
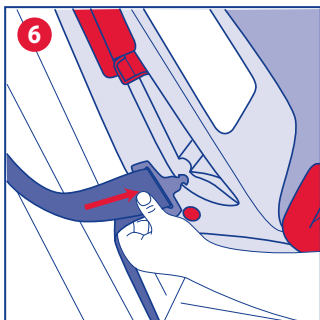

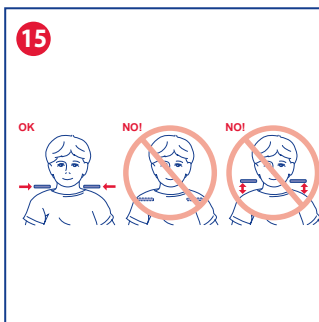
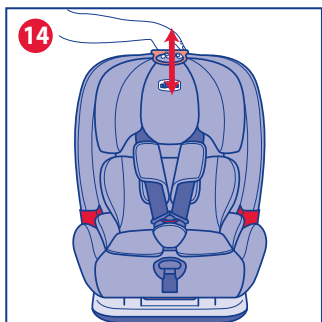
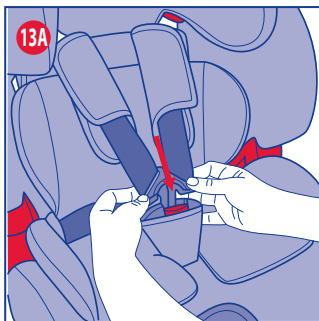
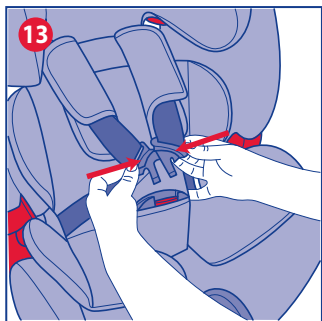
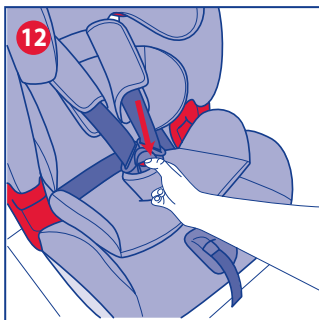
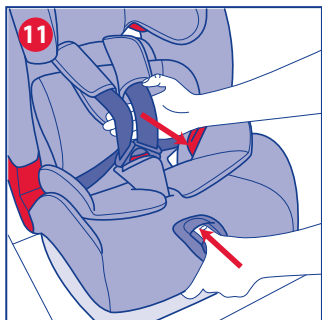

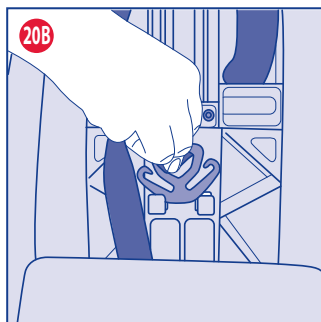
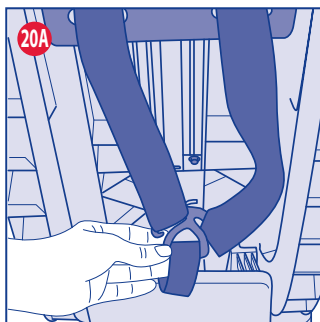
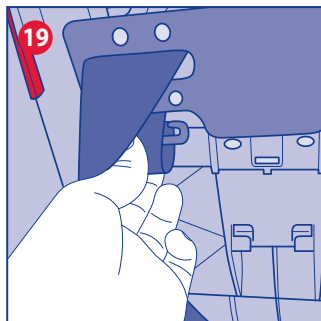
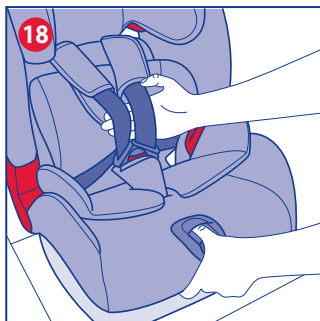
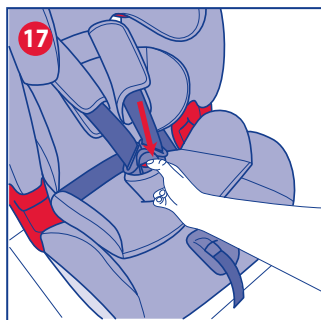

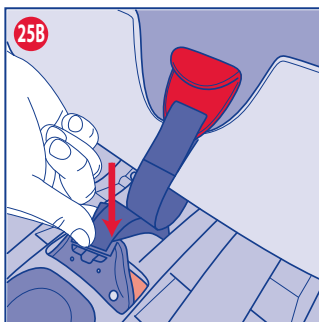
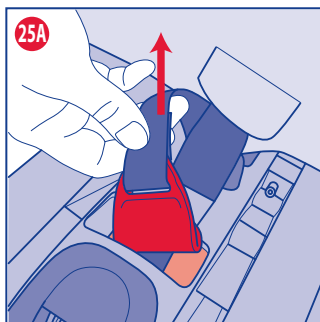
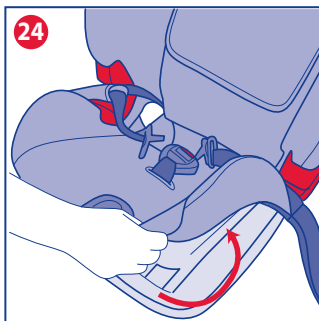
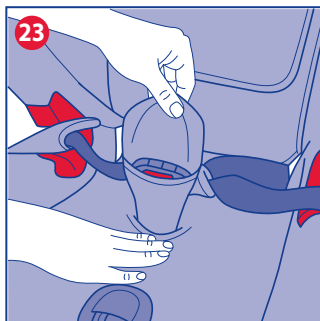
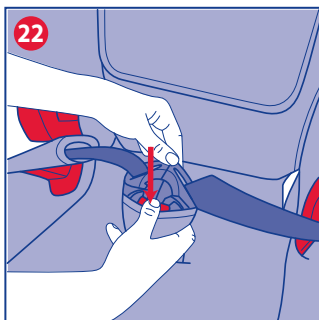
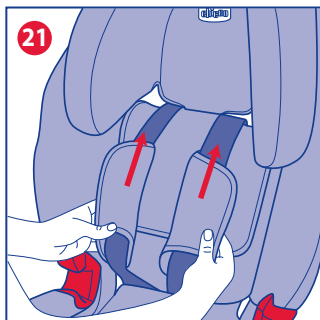

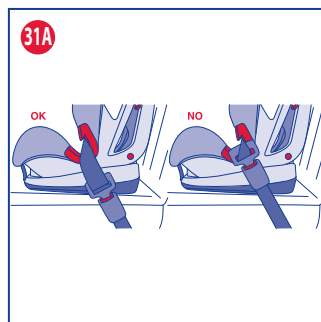
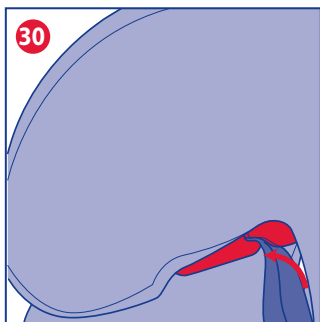
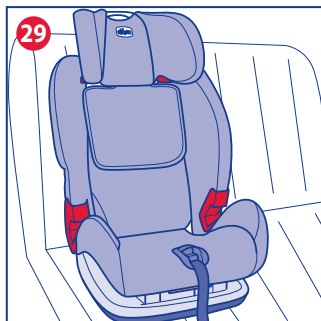
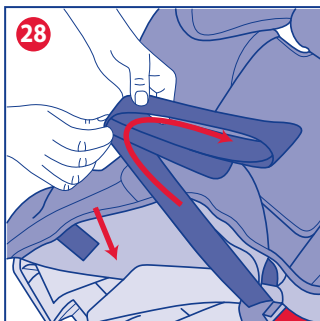
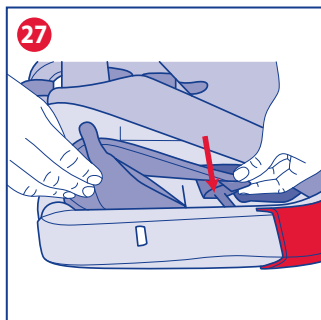
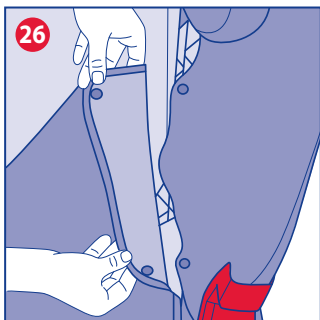

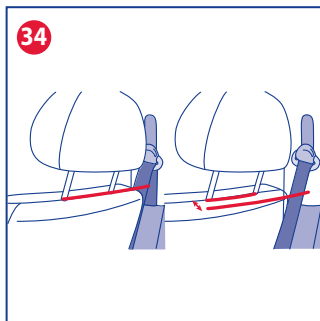
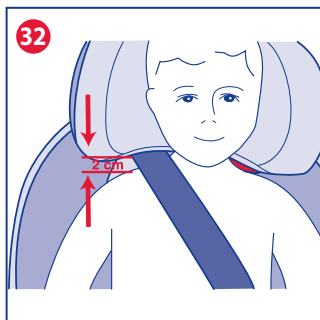

35A

Gr. 1 (9-18 kg)



35B

Gr. 23 (15-36 kg)

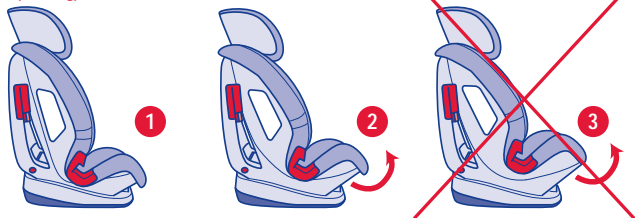

36

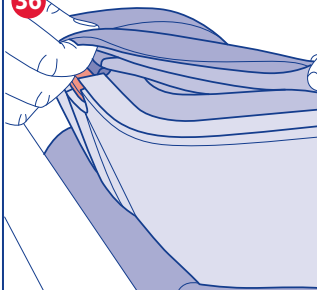

37

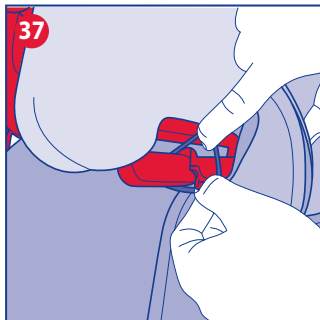

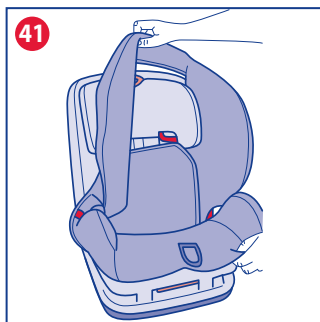
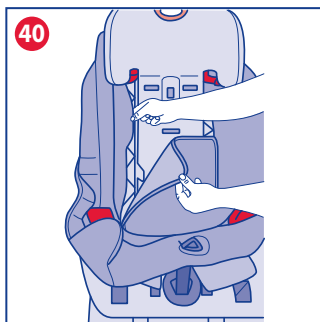
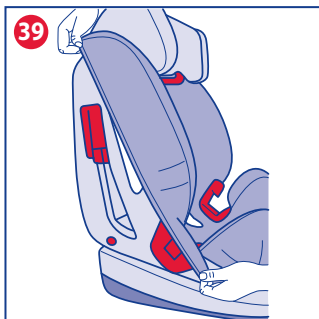
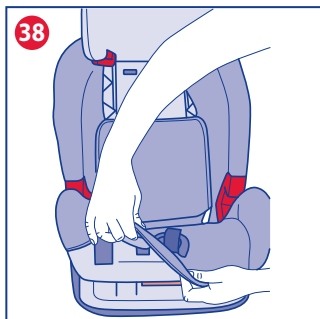



YOUiverse

GR. 123 (9-36 KG)

ISTRUZIONI D'USO

IMPORTANTISSIMO! DA LEGGERE SUBITO

ATTENZIONE: PRIMA DELL'USO RIMUOVERE ED ELIMINARE EVENTUALI SACCHETTI DI PLASTICA E TUTTI GLI ELEMENTI FACENTI PARTE DELLA CONFEZIONE DEL PRODOTTO O COMUNQUE TENERLI LONTANI DALLA PORTATA DEI BAMBINI. SI RACCOMANDA DI EFFETTUARE LO SMALTIMENTO DI QUESTI ELEMENTI OPERANDO LA RACCOLTA DIFFERENZIATA IN CONFORMITA' ALLE LEGGI VIGENTI.

AVVERTENZE

- Per il montaggio e l'installazione del prodotto seguire scrupolosamente le istruzioni. Evitare che qualcuno utilizzi il prodotto senza aver letto le istruzioni.
- Conservare questo manuale per utilizzi futuri.
- Ogni paese prevede leggi e regolamenti diversi in materia di sicurezza per il trasporto dei bambini in auto. Per questo è consigliabile contattare le autorità locali per avere maggiori informazioni.
- **ATTENZIONE!** In base alle statistiche sugli incidenti, generalmente i sedili posteriori del veicolo sono più sicuri di quello anteriore: si consiglia pertanto di installare il Seggiolino sui sedili posteriori. In particolare il sedile più sicuro è quello centrale posteriore, se dotato di cintura a 3 punti.
- Si raccomanda che tutti i passeggeri occupanti siano informati della modalità di sgancio del bambino in caso di emergenza.
- Se il Seggiolino viene posizionato sul sedile anteriore con l'airbag frontale attivato, per maggiore sicurezza si raccomanda di arretrare il più possibile il sedile compatibilmente con la presenza di altri passeggeri sul sedile posteriore.
- Fare attenzione a non lasciare sedili auto pieghevoli o rotanti non ben agganciati, in caso di incidente potrebbero costituire un pericolo.
- Prestare attenzione a come si installa il Seg-

giolino in auto in modo da evitare che un sedile mobile o la portiera possano interferire con esso.

- Non allacciare mai il Seggiolino su un sedile auto dotato di una cintura solo addominale (a due punti).
- Nessun Seggiolino può garantire la totale sicurezza del bambino in caso d'incidente, ma l'utilizzo di questo prodotto riduce il rischio di lesioni gravi o di morte.
- Il rischio di seri danni al bambino, non solo in caso d'incidente, ma anche in altre circostanze (per es. brusche frenate, ecc.), aumenta se le indicazioni riportate in questo manuale non vengono seguite in modo scrupoloso: verificare sempre che il Seggiolino sia agganciato correttamente al sedile.
- Nel caso in cui il Seggiolino fosse danneggiato, deformato o fortemente usurato, questo deve essere sostituito, poiché potrebbe aver perso le caratteristiche originali di sicurezza.
- Non effettuare modifiche o aggiunte al prodotto senza l'approvazione del costruttore.
- Non installare accessori, parti di ricambio e componenti non forniti dal costruttore.
- Non lasciare mai il bambino incustodito nel Seggiolino per nessun motivo.
- Non interporre nulla, che non sia un accessorio approvato per il prodotto sia tra il sedile auto e il Seggiolino sia tra il Seggiolino e il bambino: in caso di incidente il Seggiolino potrebbe non funzionare correttamente.
- Nel caso in cui l'auto venisse lasciata sotto il sole, ispezionare accuratamente il Seggiolino, prima di accomodare il bambino, verificando che alcune parti di esso non si siano surriscaldate: in tal caso lasciarle raffreddare prima di far sedere il bambino, in modo da evitare che possa scottarsi.
- In seguito ad un incidente anche lieve il Seggiolino può subire danni non sempre visibili a occhio nudo: è pertanto necessario sostituirlo.
- Non utilizzare Seggiolini di seconda mano: potrebbero avere subito danni strutturali non visibili a occhio nudo, ma compromettenti la sicurezza del prodotto.
- La società Artsana declina ogni responsabilità per un uso improprio del prodotto.
- La fodera può essere sostituita esclusivamente con una approvata dal costruttore, poiché

costituisce una parte integrante del Seggiolino. Il Seggiolino non deve essere mai usato senza la fodera, per non compromettere la sicurezza del bambino.

- Controllare che il nastro della cintura non risulti attorcigliato ed evitare che quest'ultimo o parti del Seggiolino vengano pizzicate tra le portiere o sfreghino contro punti taglienti.
- Il Seggiolino non è più utilizzabile qualora la cintura presenti tagli o sfilacciate.
- Quando non si trasporta il bambino, il Seggiolino deve essere comunque lasciato agganciato, oppure va riposto nel bagagliaio. Il Seggiolino non agganciato può in fatti costituire un pericolo per i passeggeri in caso di incidente o di brusche frenate.
- Verificare che non vengano trasportati, in particolare sul ripiano posteriore all'interno del veicolo, oggetti o bagagli che non siano stati fissati o posizionati in maniera sicura: in caso di incidente o brusca frenata potrebbero ferire i passeggeri.
- Verificare che il poggiatesta del sedile non interferisca con il poggiatesta del Seggiolino: non deve spingerlo in avanti. Qualora questo avvenga rimuovere il poggiatesta dal sedile dell'auto sul quale viene installato il Seggiolino avendo cura di non appoggiarlo sulla cappelliera.
- Assicurarsi che tutti i passeggeri della vettura utilizzino la propria cintura di sicurezza sia per la propria sicurezza sia perché durante il viaggio, in caso di incidente o brusca frenata, potrebbero ferire il bambino.
- In caso di lunghi viaggi fate delle soste frequenti. Il bambino si stanca molto facilmente. Per nessuna ragione estrarre il bambino dal Seggiolino auto mentre l'auto è in movimento. Se il bambino ha bisogno di attenzione, è necessario trovare un posto sicuro e accostare.

INDICE

1. DESCRIZIONE COMPONENTI
2. CARATTERISTICHE DEL PRODOTTO
3. LIMITAZIONI E REQUISITI D'USO RELATIVI AL PRODOTTO E AL SEDILE AUTO
4. INSTALLAZIONE IN AUTO DEL SEGGIOLINO E ALLOGGIAMENTO DEL BAMBINO IN GRUPPO 1 (9-18 KG)
5. MODIFICA CONFIGURAZIONE DEL SEGGIOLINO DA GRUPPO 1 (9-18 KG) A GRUPPO 2/3

(15-36 KG)

6. INSTALLAZIONE IN AUTO DEL SEGGIOLINO E ALLOGGIAMENTO DEL BAMBINO IN GRUPPO 2/3 (15-36 KG)
7. RIPRISTINO DELLE CINTURE PER UTILIZZO IN GRUPPO 1 (9-18KG)
8. REGOLAZIONE DELL'ALTEZZA DEL POGGIATESTA
9. RECLINAZIONE
10. PULIZIA E MANUTENZIONE

1. DESCRIZIONE COMPONENTI

Fig. A:

- A. Leva di regolazione di poggiatesta e cinture
- B. Poggiatesta
- C. Passaggi cintura diagonale
- D. Spallacci
- E. Cinture del seggiolino
- F. Fibbia
- G. Protezione spartigambe
- H. Pulsante di regolazione delle cinture
- I. Nastro di regolazione delle cinture
- J. Riduttore
- K. Maniglia reclinazione
- L. Passaggi cinture addominali

Fig. B:

- M. Passaggi cintura diagonali Gr. 1
- N. Morsetto di blocco cintura
- O. Passaggio cintura addominale Gr. 1
- P. Passaggi cintura addominale Gr. 2/3
- Q. Etichette installazione

Fig. C:

- R. Sistema di ritenuta spallacci

2. CARATTERISTICHE DEL PRODOTTO

- Questo Seggiolino è omologato "Gruppo 1, 2 e 3", per il trasporto di bambini da 9 a 36 kg di peso (da 9/12 mesi a 12 anni circa), nel rispetto del regolamento europeo ECE R44/04.
- L'omologazione è di tipo "Universale", quindi il Seggiolino può essere utilizzato su qualsiasi modello di automobile.

ATTENZIONE! "Universale" significa che è compatibile con la maggior parte, ma non con tutti i sedili auto.

AVVISO IMPORTANTE

1. Questo è un dispositivo di ritenuta bambini "Universale", omologato secondo Regolamento N°44, emendamenti serie 04. Adatto

all'impiego generale nei veicoli e compatibile con la maggior parte, ma non tutti, i sedili di veicolo.

2. La perfetta compatibilità è più facilmente ottenibile nei casi in cui il costruttore del veicolo dichiara nel manuale veicolare che il veicolo prevede l'installazione di dispositivi di ritenuta "Universali" per bambini nella fascia d'età in questione.
3. Questo dispositivo di ritenuta è stato classificato "Universale" secondo criteri di omologazione più severi rispetto a modelli precedenti che non dispongono del presente avviso.
4. Adatto solamente per l'impiego nei veicoli dotati di cintura di sicurezza a 3 punti, statica o con arrotolatore, omologata in base al Regolamento UN/ECE N°16 o altri standard equivalenti.
5. In caso di dubbio, contattare il produttore del dispositivo di ritenuta oppure il venditore.

3. LIMITAZIONI E REQUISITI D'USO RELATIVI AL PRODOTTO E AL SEDILE AUTO

ATTENZIONE! Rispettare scrupolosamente le seguenti limitazioni e requisiti d'uso relativi al prodotto e al sedile auto: in caso contrario non è garantita la sicurezza.

- Questo Seggiolino è omologato per l'utilizzo con bambini di peso esclusivamente da 9 a 36 kg di peso (da 9/12mesi fino a 12 anni circa).
- Il sedile dell'auto deve essere dotato di cintura di sicurezza a 3 punti, statica o con arrotolatore, omologata in base al Regolamento UNI/ECE N°16 o altri standard equivalenti (Fig. 1).

ATTENZIONE! In caso di utilizzo in veicoli dotati di cinture di sicurezza posteriori con airbag integrati (cinture gonfiabili):

- in Gr. 1 (9-18 kg) l'interazione tra la porzione gonfiabile della cintura del veicolo con questo sistema di ritenuta per bambini può provocare gravi lesioni o la morte. Non installare questo dispositivo di ritenuta per bambini utilizzando una cintura di sicurezza gonfiabile.
- in Gr. 23 (15-36 kg) seguire il manuale istruzioni del produttore dell'auto per l'utilizzo del seggiolino in veicoli dotati di cinture di sicurezza posteriori con airbag integrati (cinture gonfiabili)
- Non installare mai il seggiolino con la cintura dell'auto a due punti di ancoraggio (Fig. 2).

- Il Seggiolino può essere installato sul sedile anteriore lato passeggero o su uno qualsiasi dei sedili posteriori. Non utilizzare mai questo Seggiolino su sedili rivolti lateralmente o opposti al senso di marcia (Fig. 3).
- Il prodotto è destinato esclusivamente a un uso come Seggiolino per auto e non all'utilizzo in casa.
- Per una corretta installazione, evitare che il poggiatesta del sedile dell'auto interferisca in alcun modo con lo schienale del Seggiolino.
- Assicurarsi che la fibbia della cintura a tre punti dell'auto non sia troppo alta. In caso contrario, provare ad installare il seggiolino in un altro sedile dell'auto (Fig. 7A e 31A).

4. INSTALLAZIONE IN AUTO DEL SEGGIOLINO E ALLOGGIAMENTO DEL BAMBINO IN GRUPPO 1 (9-18 KG)

ATTENZIONE! Queste istruzioni si riferiscono, sia nel testo che nei disegni, ad un'installazione del Seggiolino sul sedile posteriore lato destro. Per installazioni in altre posizioni eseguire comunque la stessa sequenza di operazioni.

1. Posizionare il Seggiolino sul sedile prescelto in senso di marcia per l'installazione (Fig. 4).
- ATTENZIONE!** Verificare che il poggiatesta del sedile non interferisca con il Seggiolino: non deve spingerlo in avanti (Fig. 5).

2. Inserire la cintura del veicolo attraverso il passaggio posteriore (Fig. 6).
3. Agganciare la cintura dell'auto alla fibbia, facendo in modo che il ramo addominale passi in corrispondenza del **passaggio cintura addominale** Gr. 1 (O) (Fig. 7 - Fig. 7A)
4. Inserire il ramo diagonale della cintura nel **passaggio cintura diagonali** Gr. 1 (M) (Fig. 8).
5. Tendere il più possibile la cintura dell'auto facendo aderire bene il Seggiolino al sedile (Fig. 9).
6. Chiudere il **morsetto di blocco** (N) (Fig. 10).
7. Verificare la correttezza dell'installazione, che la cintura sia ben tesa e che il Seggiolino sia fermamente fissato e aderente al sedile. Se così non fosse, ripetere l'operazione di installazione dall'inizio.

ATTENZIONE!

- Verificare sempre che la cintura sia distribuita uniformemente in tutti i punti e non presenti degli attorcigliamenti.

- Non far passare MAI la cintura dell'auto in posizioni diverse da quelle indicate.

Completata l'installazione del Seggiolino, per far alloggiare il bambino su di esso procedere come descritto di seguito:

8. Premere il **pulsante di regolazione delle cinture** H e contemporaneamente impugnare e tirare verso di sé la parte inferiore delle cinture del seggiolino, fino a ottenerne la massima estensione possibile (Fig. 11).
9. Sganciare le cinture del Seggiolino premendo il **pulsante della fibbia** (F) e adagiarle sui lati (Fig. 12).

ATTENZIONE! Il riduttore va utilizzato indicativamente fino a **11 Kg**.

10. Sistemare con cura il bambino nel Seggiolino, adattando le cinture intorno al suo corpo senza tirarle, unire le due linguette della cintura (Fig. 13) e agganciarle nuovamente nella fibbia (Fig. 13A).
11. Attraverso l'apposita **leva di regolazione del poggiatesta e cinture** (A) posta sulla sommità dello schienale, regolare l'altezza del poggiatesta del Seggiolino (Fig. 14), in modo che le cinture fuoriescano all'altezza delle spalle del bambino (Fig. 15).
12. Per regolare la tensione delle cinture del Seggiolino, adattandole al corpo del bambino, tirare con cautela il **nastro di regolazione** (I) fino ad ottenere il giusto livello di tensionamento (Fig. 16).
13. Per togliere il bambino dal Seggiolino, premere il pulsante della fibbia (F) e sganciare le cinture (Fig. 17).

5. MODIFICA CONFIGURAZIONE DEL SEGGIOLINO DA GRUPPO 1 (9-18 KG) A GRUPPO 2/3 (15-36 KG)

Per cambiare la configurazione del Seggiolino dal Gruppo 1 al Gruppo 2-3 è necessario proseguire come segue:

1. Attraverso l'apposita **leva di regolazione del poggiatesta e cinture** (A) posta sulla sommità dello schienale posizionare il poggiatesta fino alla massima estensione, allentare al massimo le cinture integrate (Fig. 18).
2. Rimuovere se presente il cuscino riduttore.
3. Sfilare gli spillacci dalla loro sede (R) (Fig. 19).
4. Sfilare le cinture del seggiolino (E) dall'ancora e posizionare l'ancora nell'apposito alloggiamento (Fig. 20A - 20B).
5. Far passare le **cinture del seggiolino** (E) e

- gli spillacci (D) attraverso le asole. (Fig. 21)
6. Sganciare la **fibbia** (F) (Fig. 22).
7. Sfilare la **protezione spartigambe** (G) (Fig. 23) e riporlo in un luogo sicuro per utilizzi futuri.
8. Sollevare la **fodera della seduta** (Fig. 24). Estrarre il belt positioner (Fig. 25A). Posizionare la **fibbia** (F) nell'apposito alloggiamento (Fig. 25B).
9. Rimuovere il tessile sganciandolo dalla struttura (Fig. 26).
10. Posizionare le linguette della fibbia ed i nastri (arrotolandoli) nell'apposito vano (Fig. 27).
11. Posizionare gli spillacci nell'apposito vano (Fig. 28).
12. Una volta completate le operazioni descritte sopra riposizionare il tessile e lo spartigambe.

6. INSTALLAZIONE IN AUTO DEL SEGGIOLINO E ALLOGGIAMENTO DEL BAMBINO IN GRUPPO 2/3 (15-36 KG)

1. Posizionare il Seggiolino sul sedile in senso di marcia sul sedile prescelto per l'installazione (Fig. 29).
2. Far passare il ramo diagonale della cintura dell'auto dietro al poggiatesta e attraverso l'apposito **passaggio cintura diagonale** rosso (C) posto sotto il poggiatesta (Fig. 30). Far sedere con cura il bambino, assicurandosi che la sua schiena sia ben aderente allo schienale del Seggiolino.
3. Agganciare la cintura dell'auto alla sua fibbia facendo in modo che sia il ramo addominale che quello diagonale della stessa passino in corrispondenza dei **passaggi cintura addominali** L (Fig. 31A). Far passare la porzione addominale della cintura all'interno del belt positioner (Fig. 31B).
4. In fase di regolazione dell'altezza del poggiatesta verificare che la posizione del **guida cintura diagonale** (C) sia posizionato sopra la spalla ad una distanza massima di 2 cm (Fig. 32).
5. Tirare la parte diagonale della cintura auto verso l'arrotolatore, in modo che tutta la cintura risulti tesa e ben aderente al torace e alle gambe del bambino (Fig. 33).
6. Verificare che il Seggiolino sia fissato correttamente.

ATTENZIONE!

- Verificare sempre che la cintura sia distribuita uniformemente in tutti i punti e non presenti

attorcigliamenti.

- Verificare che la cintura diagonale sia appoggiata correttamente contro la spalla del bambino e non eserciti pressione sul collo; se necessario regolare il poggiatesta.
- Verificare che l'arrotolatore della cintura dell'auto risulti in posizione arretrata allo schienale del sedile dell'auto (Fig. 34).

Per togliere il bambino dal Seggiolino in Gruppo 2 e 3:

1. Sganciare la cintura dell'auto dalla sua fibbia.
2. Sfilare la cintura dell'auto dal corpo del bambino.
3. Rimuovere con cura il bambino dal Seggiolino.

ATTENZIONE! Nel caso in cui non si intenda rimuovere il Seggiolino, provvedere a riallacciare la cintura dell'auto nell'apposita fibbia, in modo che essa trattienga il Seggiolino anche senza il bambino; potrebbe altrimenti costituire un pericolo in caso di frenata o incidente.

7. RIPRISTINO DELLE CINTURE PER UTILIZZO IN GRUPPO 1 (9-18KG)

Ripercorrere a ritroso le istruzioni appena descritte nei capitoli 5 e 6.

8. REGOLAZIONE DELL'ALTEZZA DEL POGGIATESTA

E' possibile regolare l'altezza del poggiatesta per permettere di adattare al meglio il Seggiolino all'altezza del bambino. Una regolazione ottimale consente:

- Che la testa sia sempre ben contenuta e protetta (Gr.1-2-3).
- Che le cinture di sicurezza del seggiolino siano sempre all'altezza corretta, cioè quella delle spalle (Gr.1).
- Che la cintura diagonale dell'auto sia sempre all'altezza giusta grazie ai passaggi cintura integrati nel poggiatesta C (Gr. 2-3).

Attraverso l'apposita leva di regolazione del poggiatesta e cinture (A) posta sulla sommità dello schienale, è possibile regolare l'altezza del poggiatesta del Seggiolino (Fig. 14), fino a raggiungere l'altezza desiderata.

9. RECLINAZIONE

ATTENZIONE! In Gr. 1 il Seggiolino ha 3 posizioni di reclinazione (35A). In Gr. 23 il Seggiolino può essere reclinato **ESCLUSIVAMENTE** utilizzando le posizioni 1 e 2. La posizione 3 **NON** può essere utilizzata. (35B). Per reclinare il

seggiolino azionare la maniglia di reclinazione (K) e scegliere la posizione desiderata in base al gruppo di utilizzo.

Consigliamo di eseguire l'operazione di reclinazione prima di alloggiare il bambino. ATTENZIONE: Dopo le operazioni di regolazione verificare che le cinture siano ben tensionate.

10. PULIZIA E LA MANUTENZIONE PULIZIA DELLA FODERA

La fodera del Seggiolino è completamente rimovibile e lavabile a mano o in lavatrice a 30°C. Per il lavaggio seguire le istruzioni riportate sull'etichetta del rivestimento contenente i seguenti simboli per il lavaggio:



Lavare in lavatrice a 30°C



Non candeggiare



Non asciugare in asciugatrice



Non stirare



Non lavare a secco

Non usare mai detersivi abrasivi o solventi. Non centrifugare la fodera e lasciarla asciugare senza strizzarla. Per rimuovere i diversi componenti della fodera tessile dalla struttura del Seggiolino, operare come di seguito descritto: Solo se il Seggiolino si trova nella configurazione Gr. 1, eseguire le operazioni (dalla 1 alla 12) descritte nel capitolo 5. **MODIFICA CONFIGURAZIONE DEL SEGGIOLINO DA GRUPPO 1 (9-18 KG) A GRUPPO 2/3 (15-36 KG).**

1. Sfilare il rivestimento del poggiatesta (Fig. 36).
2. Sfilare l'elastico più esterno dal passaggio cintura diagonale (C) (Fig. 37).
3. Sfilare la fodera dalla zona piedi (Fig. 38).
4. Sfilare la fodera dalla struttura laterale, dopo averla svincolata dai ganci presenti sulla struttura (Fig. 39).
5. Sganciare il tessile dello schienale, staccando i bottoni (Fig. 40).
6. Sfilare la fodera dalla parte superiore del seggiolino (Fig. 41).

PULIZIA DELLE PARTI PLASTICHE E DI METALLO

Per la pulizia delle parti in plastica o in metal-

lo verniciato utilizzare solamente un panno umido. Non utilizzare mai detergenti abrasivi o solventi.

Le parti mobili del Seggiolino non devono essere in alcun modo lubrificate.

CONTROLLO DELL'INTEGRITA' DEI COMPONENTI

Si raccomanda di verificare regolarmente l'integrità e lo stato di usura dei seguenti componenti:

- Fodera: verificare che non fuoriescano imbottiture o che non ci sia rilascio di parti di esse. Verificare lo stato delle cuciture che devono essere sempre integre.
- Cinture: verificare che non ci sia un anomalo sfibramento della trama tessile con evidente riduzione dello spessore in corrispondenza del nastro di regolazione, dello spartigambe, sui rami spalle e nella zona della piastra di regolazione delle cinture.
- Plastiche: verificare lo stato di usura di tutte le parti in plastica che non devono presentare evidenti segni di danneggiamento o di scolorimento.

ATTENZIONE! Nel caso in cui il Seggiolino risultasse deformato o fortemente usurato deve essere sostituito: potrebbe aver perso le caratteristiche originali di sicurezza.

CONSERVAZIONE DEL PRODOTTO

Quando non installato sull'auto si raccomanda di conservare il Seggiolino in un posto asciutto, lontano da fonti di calore e al riparo da polvere, umidità e luce solare diretta.

SMALTIMENTO DEL PRODOTTO

Raggiunto il limite di utilizzo previsto per il Seggiolino, interrompere l'uso dello stesso e depositarlo tra i rifiuti. Per motivi di rispetto dell'ambiente, separare i diversi tipi di rifiuti secondo quanto previsto dalla normativa vigente nel proprio Paese.

GARANZIA

Il prodotto è garantito contro ogni difetto di conformità in normali condizioni di utilizzo secondo quanto previsto dalle istruzioni d'uso.

La garanzia non sarà applicata, dunque, in caso di danni derivanti da un uso improprio, usura o eventi accidentali.

Per la durata della garanzia sui difetti di conformità si rinvia alle specifiche previsioni delle

normative nazionali applicabili nel paese d'acquisto, dove previste.



YOUiverse

GR. 1-2-3 (9-36 KG)

INSTRUCTIONS

VERY IMPORTANT! TO BE READ IMMEDIATELY

WARNING: BEFORE USE, REMOVE AND DISPOSE OF ALL PLASTIC BAGS AND PACKAGING MATERIALS AND KEEP THEM OUT OF REACH OF CHILDREN. IT IS ADVISABLE TO DISPOSE OF THESE ITEMS AT AN APPROPRIATE WASTE SORTING COLLECTION POINT, AS REQUIRED BY THE REGULATIONS IN FORCE.

WARNINGS

- Read these instructions carefully before assembling and installing the product. Do not allow anybody that has not read the instructions to use the product.
- Keep this instruction booklet for future reference.
- Each country has different safety laws and regulations for the transportation of children in cars. For this reason, contact your local authorities for further information.
- **WARNING!** According to accident statistics, a vehicle's rear seat is generally safer than the front seat: we therefore suggest installing the car seat on the rear seat of the vehicle. More specifically, the central rear seat is the safest seat when fitted with a 3-point safety belt.
- Make sure that all the passengers in the vehicle know how to release the child from the child car seat in the event of an emergency.
- If the child car seat is fitted to the front seat of the car with the front airbag installed, in order to ensure maximum safety push the seat back as far as possible while bearing in mind the comfort of the passenger sitting in the seat directly behind it.
- Make sure that all folding or rotating car seats are always securely fastened in place; if not, they could be dangerous.
- When fitting the child car seat in the car make sure that no car seat or door can interfere with it.
- Never fit the child car seat to a car seat if it

is only equipped with a waist belt (2-point).

- No car seat can guarantee the total safety of your child in the event of an accident, but using this product reduces the risk of serious injury or death.
- The risk of serious injuries to your child increases, not only in the case of accidents, but also in other circumstances (sudden braking etc.), if these instructions are not followed carefully: always check that the child car seat is correctly secured to the vehicle's seat.
- If the child car seat is damaged, deformed or worn out, it must be replaced, as its original safety features may have been compromised.
- This product must not be modified in any way unless the modification has been approved by the manufacturer.
- Do not fit any accessories, spare parts or components not supplied or approved by the manufacturer.
- Never leave the child unattended in the child car seat for any reason.
- Never place anything except an approved accessory between the vehicle seat and the child car seat or between the child car seat and your child: in the event of an accident the car seat may not work properly.
- If the vehicle has been left in the sun, check that the different parts of the child car seat are not too hot before seating your child in it: in such cases, in order to avoid burns allow the car seat to cool down before seating your child.
- Even a minor accident can damage the child car seat, even if this damage is not visible to the naked eye. It must therefore be replaced.
- Do not use second-hand child car seats: they may have suffered structural damage which, although not visible to the naked eye, may compromise the safety of the product.
- Artsana does not accept any responsibility for the inappropriate use of the product.
- The seat fabric must only be replaced with another one approved by the manufacturer as it forms an integral part of the child car seat. To ensure the safety of the child car seat, never use it without its fabric cover.
- Check that the safety harness strap is not twisted and prevent the strap or any part of the child car seat from remaining trapped in the car door, or from rubbing against sharp edges.

- The child car seat must be replaced if the harness is cut or frayed.
- When the child car seat is not in use, it should be left secured to the car seat or stowed in the boot. An unsecured car seat may pose a hazard to passengers in the event of accidents or sudden braking.
- Do not transport loose or unsecured objects or baggage on the back shelf of the vehicle: they may injure passengers in the event of accidents or sudden braking.
- Check that the car seat headrest does not interfere with the headrest of the child car seat: it should not push it forwards. If this happens, remove the headrest from the car seat to which the child car seat is fixed, making sure not to leave it on the parcel shelf.
- Ensure that all passengers fasten their seat belts both for their own safety and because, during the journey, they could injure the child in the event of an accident or the sudden braking of the car.
- On long journeys make frequent stops. Children get tired easily. Do not remove the child from the child car seat while travelling. If your child needs attention, find a safe place and stop.

INDEX

1. DESCRIPTION OF PARTS
2. PRODUCT FEATURES
3. RESTRICTIONS AND REQUIREMENTS REGARDING THE USE OF THE PRODUCT AND VEHICLE SEAT
4. FITTING THE CHILD CAR SEAT IN THE CAR AND SEATING CHILDREN IN GROUP 1 (9-18 KG)
5. CHANGE OF CHILD CAR SEAT SET-UP FROM GROUP 1 (9-18 KG) TO GROUP 2-3 (15-36 KG)
6. FITTING THE CHILD CAR SEAT IN THE CAR AND SEATING CHILDREN IN GROUP 2-3 (15-36 KG)
7. REFITTING THE HARNESS FOR GROUP 1 (9-18 KG)
8. ADJUSTING THE HEIGHT OF THE HEADREST
9. RECLINING
10. CLEANING AND MAINTENANCE

1. DESCRIPTION OF PARTS

Fig. A (front):

- A. Headrest and harness adjustment lever
- B. Headrest

- C. Diagonal belt slots
- D. Shoulder straps
- E. Child car seat harness
- F. Buckle
- G. Crotch strap protection
- H. Harness adjustment button
- I. Harness adjustment strap
- J. Reducer cushion
- K. Reclining handle
- L. Waist belt slots

Fig. B (side):

- M. Diagonal belt slots Gr. 1
- N. Belt-lock clamp
- O. Waist belt slot Gr. 1
- P. Waist belt slots Gr. 2-3
- Q. Installation labels

Fig. C (back):

- R. Shoulder strap restraint system

2. PRODUCT FEATURES

- This child car seat is approved for "Group 1, 2 and 3", for the transportation of children weighing between 9 and 36 kg (from 9-12 months to approximately 12 years of age), and conforms to the European ECE R 44/04 standard.
- This approval is "Universal", which means that the child car seat can be used on all types of cars.

WARNING! "Universal" means that it is compatible with most, but not all car seats.

IMPORTANT WARNING

1. This is a "Universal" child restraint device. It is approved according to Regulation No. 44, series of amendments 04. Suitable for general use in vehicles and compatible with most but not all vehicles' seats.
2. For perfect compatibility, check if the manufacturer of your vehicle has indicated in the car manual whether your vehicle requires the installation of "Universal" child restraint devices for the age group in question.
3. This child restraint device has been classified as "Universal" under more stringent conditions than those that were applied to earlier designs that do not display this notice.
4. It is only suitable for vehicles which feature 3-point static or 3-point retractable seat belts approved according to UN/ECE Regu-

- lation No. 16, or other equivalent standards.
5. If you have any doubts consult either the child restraint manufacturer or the retailer.

3. RESTRICTIONS AND REQUIREMENTS REGARDING THE USE OF THE PRODUCT AND VEHICLE SEAT

WARNING! It is important to respect the following limitations and requirements for use concerning the product and vehicle seat: your safety will not be guaranteed otherwise.

- This child car seat is approved for use only for children weighing between 9 and 36 kg (from 9-12 months up to approximately 12 years of age).
- The vehicle seat must be fitted with a 3-point static or 3-point retractable safety belt compliant with UN/ECE Regulation No. 16, or other equivalent standards (Fig. 1).

WARNING! In case of use in vehicles equipped with rear seat belts with integrated airbags (inflatable belts):

- In Gr. 1 (9-18 kg) the interaction of the inflatable portion of the vehicle's belt with this child restraint can result in serious injury or death! Do not install this child restraint using an inflatable seat belt.
- In Gr. 2/3 (15-36 kg) Follow the vehicle manufacturer's instructions for use of inflatable seat belt with the child restraint system.
- Never fit the child car seat to a seat that is only equipped with a 2-point safety belt (Fig. 2).
- The child car seat can be fitted on the front passenger seat or any of the back seats. Never use this child car seat on side-facing or rear-facing car seats (Fig. 3).
- This product is specifically designed to be used as a child car seat; it should not be used indoors.
- To ensure correct installation, check that the car seat headrest does not interfere with the child seat's backrest.
- Make sure that the buckle of the car's three-point belt is not too high. Otherwise, try to install the child seat on another seat (Fig. 7A and 31A).

4. FITTING THE CHILD CAR SEAT IN THE CAR AND SEATING CHILDREN IN GROUP 1 (9-18 KG)

WARNING! The text and figures of these instructions are for the installation of the child

car seat on the right back seat. When fitting the child car seat in other position these operations should in any case be carried out in the same order.

1. Place the child car seat on the chosen forward-facing car seat (Fig. 4).

WARNING! Check that the car seat headrest does not interfere with the child car seat: it must not push it forward (Fig. 5).

2. Pass the vehicle belt through the slot at the rear (Fig. 6).
3. Fasten the vehicle belt to the buckle, ensuring that the waist strap passes through the **waist belt slot** Gr. 1 (O) (Fig. 7 - Fig. 7A)
4. Pass the diagonal strap of the belt **through the diagonal belt slot** Gr. 1 (M) (Fig. 8).
5. Pull the car safety belt firmly, ensuring that the child car seat is correctly attached to the car seat (Fig. 9).
6. Shut the **belt-lock clamp** (N) (Fig. 10).
7. Check that the child car seat is fitted firmly in place and correctly attached to the vehicle seat; check that the seat belt is tight. If the child car seat is not tightly and safely fitted to the car seat, repeat the installation.

WARNING!

- Always check that the safety belt is distributed evenly and that it is not twisted.
- NEVER fit the car safety belt in any way not illustrated in these instructions.

When the child car seat is fitted correctly, follow the instructions below to seat your child:

8. Press **restraint harness adjustment button** H and, at the same time, hold and pull the lower part of the child seat belt in your direction as far as possible (Fig. 11).
9. Unfasten the child car seat harnesses by pressing the **buckle button** (F) and place them at the sides (Fig. 12).

WARNING! The booster cushion can be used for children of up to around **11 kg**.

10. Make sure your child is seated comfortably in the child car seat, adjust the harness straps around their body without pulling them too tight, join the two harness straps (Fig. 13) and click them into the buckle (Fig. 13A).
11. Use the **headrest and harness adjustment button** (A) on the top of the backrest to adjust the height of the child seat headrest (Fig. 14) so that the harness straps

come out at shoulder height (Fig. 15).

12. To adjust the tension of the child seat harness straps, adapting them to your child's body, carefully pull on the **adjustment strap (I)** to achieve the desired level of tightness (Fig. 16).
13. To remove your child from the seat, press the buckle button (F) and release the harness straps (Fig. 17).

5. CHANGE OF CHILD CAR SEAT SET-UP FROM GROUP 1 (9-18 KG) TO GROUP 2-3 (15-36 KG)

To change the set-up of the child car seat from Group 1 to Group 2-3, proceed as follows:

1. Use the headrest and harness adjustment button (A) on the top of the backrest to extend the headrest as far as possible. Loosen the integrated belts as far as possible (Fig. 18).
2. Remove the reducer cushion if present.
3. Remove the shoulder straps (R) (Fig. 19).
4. Unfasten the child seat harness straps (E) from the hook and position the hook in the dedicated slot (Fig. 20A – 20B).
5. Pass the child seat harness straps (E) and the shoulder straps (D) through the holes. (Fig. 21)
6. Unfasten the buckle (F) (Fig. 22).
7. Remove the crotch strap protection (G) (Fig. 23) and store in a safe place for future use.
8. Lift the seat lining (Fig. 24). Pull out the belt positioner (Fig. 25 A). Place the buckle (F) in the dedicated compartment (Fig. 25).
9. Remove the fabric part, unhooking it from the structure (Fig. 26).
10. Place the two parts of the buckle and the straps (rolling them up) in the dedicated slot (Fig. 27).
11. Place the shoulder straps in the dedicated slot (Fig. 28).
12. Replace the fabric and the crotch strap once you have completed the above steps.

6. FITTING THE CHILD CAR SEAT IN THE CAR AND SEATING CHILDREN IN GROUP 2-3 (15-36 KG)

1. Place the child car seat onto the chosen forward-facing car seat (Fig. 29).
2. Pass the diagonal strap of the vehicle seatbelt behind the headrest and through the specific **red diagonal belt slot (C)** under the headrest. Carefully place your child in

the seat (Fig. 30), making sure their back is well supported by the backrest.

3. Fasten the car seat belt to its buckle ensuring that both the waist and the diagonal strap pass through the **waist belt straps L** (Fig. 31A). Pass the waist portion of the belt in the belt positioner (Fig. 31 B).
4. When adjusting the height of the headrest check that the **diagonal belt guide (C)** is positioned above the shoulder at a maximum distance of 2 cm (Fig. 32).
5. Pull the diagonal strap of the car seatbelt towards the retractor, ensuring that the belt is tight and fits properly over your child's legs and chest (Fig. 33).
6. Check that the child car seat is fitted correctly.

WARNING!

- Always check that the seat belt is distributed evenly in all points and that it is not twisted.
- Check that the diagonal seat belt fits correctly across your child's shoulders and does not press on their neck; if necessary, adjust the headrest.
- Check that the car seatbelt retractor is behind the backrest of the car seat (Fig. 34).

To remove a child from a Group 2 and 3 child car seat:

1. Release the car seatbelt from its buckle.
2. Remove the car seatbelt from the child's body.
3. Carefully remove the child from the child car seat.

WARNING! If you do not intend to remove the child car seat, fasten the car seatbelt in its buckle so that it restrains the child car seat even when not in use; this will avoid danger in the event of an accident or the sudden braking of the car.

7. REFITTING THE HARNESS FOR GROUP 1 (9-18 KG)

Follow the instructions illustrated in sections 5 and 6 in reverse order.

8. ADJUSTING THE HEIGHT OF THE HEADREST

It is possible to adjust the height of the headrest to the height of your child. Correct adjustment of the headrest ensures that:

- The child's head is always held in place and

well protected (Gr. 1-2-3).

- The child car seat safety harnesses are always at the right height, i.e. shoulder height (Gr. 1).
- The diagonal car seatbelt straps are always at the right height thanks to the belt slots incorporated in the headrest C (Gr. 2-3).

Use the headrest and harness adjustment button (A) on the top of the backrest to adjust the child seat headrest (Fig. 14) to the desired height.

9. RECLINING

WARNING! The child car seat has 3 recline positions in Gr. 1 (35A).

The child car seat must be reclined **ONLY** in positions 1 and 2 in Gr. 2/3. Position 3 **CANNOT** be used. (35B).

To recline the child car seat use the recline handle (K) and set to the desired position depending on the group.

We recommend reclining the seat before seating your child.

WARNING: After adjusting, make sure that the harnesses are tight.

10. CLEANING AND MAINTENANCE HOW TO CLEAN THE FABRIC COVER

The child car seat's fabric cover can be removed and cleaned by hand or in a washing machine at 30°C. Please refer to the cleaning instructions on the fabric label, which illustrates the following washing symbols:



Machine washable at 30°C.



Do not bleach



Do not tumble dry



Do not iron



Do not dry clean

Never use abrasive detergents or solvents. Do not spin dry the cover and leave to dry without wringing it out. To remove the various sections of the fabric cover from the child car seat frame, follow the instructions below:

Only if the child car seat is configured for Gr. 1, follow the instructions (from 1 to 12) described in chapter 5. **CHANGE OF CHILD CAR SEAT SET-UP FROM GROUP 1 (9-18 KG) TO**

GROUP 2-3 (15-36 KG).

1. Remove the lining from the headrest (Fig. 36).
2. Remove the external elastic from the diagonal belt slot (C) (Fig. 37).
3. Remove the cover from the foot area (Fig. 38).
4. Remove the cover from the side structure having unhooked it from the hooks on the structure (Fig. 39).
5. Remove the fabric from the backrest, unfastening the buttons (Fig. 40).
6. Remove the cover from the top of the child car seat (Fig. 41).

HOW TO CLEAN THE PLASTIC OR METAL PARTS

Clean the plastic and coated metal parts with a damp cloth only. Never use abrasive detergents or solvents.

The movable parts of the child car seat must not be lubricated.

CHECKING THE CONDITION OF THE COMPONENTS

It is advisable to regularly check the condition of the following components to make sure they are not damaged or worn:

- Fabric cover: check that the padding does not come out from the seams. Check the condition of the seams: they must always be intact and undamaged.
- Harness straps: check that the fabric lining is not frayed or the harness strap worn out in the parts corresponding to the adjustment strap, crotch, shoulders and harness adjustment plate.
- Plastic parts: check that plastic parts are not worn out, damaged or faded.

WARNING! If the child car seat is deformed or worn out it must be replaced: its original safety features may be compromised.

STORING THE PRODUCT

When it is not fitted in the car, it is advisable to store the child car seat in a dry place, away from sources of heat and protected from dust, humidity and direct sunlight.

DISPOSING OF THE PRODUCT

When the child car seat no longer complies with the original safety standards, stop using it and dispose of it at an appropriate collection point. In order to respect the environment,

always dispose of it in accordance with rules and regulations in the country of use.

WARRANTY

The product is guaranteed against any conformity defect in normal conditions of use as provided for by the instructions for use.

The warranty shall not therefore apply in the case of damages caused by improper use, wear or accidental events.

For the duration of warranty on conformity defects please refer to the specific provisions of national laws applicable in the country of purchase, where provided.

FR YOUiverse

GR. 1-2-3 (9-36 KG)

NOTICE D'EMPLOI

TRÈS IMPORTANT ! À LIRE IMMÉDIATEMENT

ATTENTION : AVANT L'EMPLOI, ENLEVER ET ÉLIMINER TOUS LES SACS EN PLASTIQUE ET ÉLÉMENTS QUI FONT PARTIE DE L'EMBALLAGE DU PRODUIT ET LES TENIR HORS DE PORTÉE DES ENFANTS. NOUS RECOMMANDONS DE JETER CES ÉLÉMENTS CONFORMÉMENT AUX RÉGLEMENTATIONS EN VIGUEUR EN MATIÈRE DE TRI SÉLECTIF.

AVERTISSEMENTS

- Pour le montage et l'installation du produit s'en tenir scrupuleusement aux instructions. Ne pas utiliser le produit sans avoir lu la notice.
- Conserver cette notice d'emploi pour toute utilisation future.
- Chaque pays a des lois et des règlements différents en matière de sécurité pour le transport des enfants en voiture. C'est pourquoi il est conseillé de contacter les autorités locales pour obtenir davantage d'informations.
- **ATTENTION !** D'après les statistiques sur les accidents, les sièges arrière du véhicule sont généralement plus sûrs que le siège avant : il est donc conseillé d'installer le siège-auto sur les sièges arrière. Plus précisément, le siège le plus sûr est le siège central arrière, si équipé d'une ceinture à 3 points.
- Nous recommandons d'informer tous les passagers du véhicule sur la façon de détacher le siège-auto en cas d'urgence.
- Si le siège-auto est installé sur le siège avant avec l'airbag frontal activé, pour plus de sécurité, il est recommandé de le pousser le plus en arrière possible, en fonction de la présence d'autres passagers sur le siège arrière.
- Ne jamais laisser les sièges de la voiture pliants ou pivotants, mal accrochés, en cas d'accident ils pourraient constituer un danger.
- Veiller à ce que le siège-auto soit installé dans la voiture en évitant qu'un siège mal fixé ou qu'une portière n'interfère avec le siège-auto.
- Ne jamais fixer le siège-auto sur un siège de

voiture équipé uniquement d'une ceinture abdominale (à deux points).

- Aucun siège-auto ne peut garantir la sécurité totale du bébé en cas d'accident. L'utilisation de ce produit réduit le risque de blessures graves ou mortelles.
- Le risque de blessures graves à l'enfant, pas uniquement en cas d'accident, mais également dans d'autres circonstances (ex : freinage brusque, etc.), augmente si l'on ne suit pas scrupuleusement les indications de ce manuel : toujours s'assurer que le siège-auto est correctement fixé au siège du véhicule.
- En cas de dommages, de déformations ou de forte usure du siège-auto, le remplacer. Ses caractéristiques de sécurité d'origine pourraient être compromises.
- Ne pas apporter de modifications ou d'ajouts au produit sans l'approbation du fabricant.
- Ne pas installer d'accessoires, de pièces de rechange et d'éléments non fournis par le fabricant.
- Ne jamais laisser l'enfant sans surveillance dans le siège-auto.
- Ne rien interposer, excepté un accessoire approuvé pour le produit entre le siège de la voiture et le siège-auto et entre le siège-auto et l'enfant : en cas d'accident, le siège-auto pourrait ne pas fonctionner correctement.
- Si le véhicule est resté stationné au soleil, s'assurer, avant d'installer l'enfant sur le siège-auto, que les différentes parties de celui-ci ne sont pas trop chaudes : si c'est le cas, les laisser refroidir avant d'y faire asseoir l'enfant pour éviter tout risque de brûlure.
- Suite à un accident, même léger, le siège-auto peut subir des dommages qui ne sont pas toujours visibles à l'œil nu : donc le remplacer.
- Ne pas utiliser de siège-auto d'occasion : ils pourraient avoir subi des dommages structuraux invisibles à l'œil nu, mais qui peuvent compromettre la sécurité du produit.
- La société Artsana décline toute responsabilité en cas de mauvaise utilisation du siège-auto.
- La housse ne peut être remplacée que par une housse approuvée par le fabricant car elle fait partie intégrante du siège-auto. Le siège-auto ne doit jamais être utilisé sans la housse, afin de ne pas compromettre la sécurité du bébé.

- S'assurer que le harnais de sécurité n'est pas entortillé et ne pas laisser ce dernier ou des parties du siège-auto se coincer dans les portières ou frotter contre des arêtes tranchantes.
- Le siège-auto ne peut plus être utilisé dès lors qu'il présente des entailles ou s'il s'effiloche.
- Lorsque l'enfant n'est pas dans son siège-auto, celui-ci doit rester accroché ou être rangé dans le coffre. Le siège-auto non attaché peut en effet constituer un danger pour les passagers en cas d'accident ou de freinage brusque.
- Vérifier qu'aucun objet ou bagage non fixé ou positionné en toute sécurité n'est transporté, tout particulièrement sur la lunette arrière à l'intérieur du véhicule : en cas d'accident ou de freinage brusque, ils pourraient blesser les passagers.
- S'assurer que l'appui-tête du siège de véhicule n'interfère pas avec celui du siège auto : il ne doit pas le pousser en avant. Si cela se produisait, retirer l'appui-tête du siège de la voiture sur lequel le siège-auto est installé en prenant soin de ne pas le poser sur la plage arrière.
- S'assurer que tous les passagers de la voiture attachent leur ceinture de sécurité, aussi bien pour leur propre sécurité que pour éviter tout risque de blesser l'enfant en cas d'accident ou de coup de frein brusque.
- En cas de voyages longs, faites des arrêts fréquents. Le bébé se fatigue très facilement. Ne jamais retirer l'enfant du siège-auto lorsque le véhicule est en marche. Si le bébé a besoin d'attention, chercher un endroit sûr et s'arrêter.

SOMMAIRE

1. DESCRIPTION DES COMPOSANTS
2. CARACTÉRISTIQUES DU PRODUIT
3. LIMITATIONS ET CONDITIONS D'UTILISATION RELATIVES AU SIÈGE-AUTO
4. INSTALLATION DU SIÈGE-AUTO ET MISE EN PLACE DE L'ENFANT – CONFIGURATION GROUPE 1 (9-18 KG)
5. MODIFICATION DE LA CONFIGURATION DU SIÈGE-AUTO DU GROUPE 1 (9-18 KG) AU GROUPE 2/3 (15-36 KG)
6. INSTALLATION DU SIÈGE-AUTO ET MISE EN PLACE DE L'ENFANT – CONFIGURATION GROUPE 2/3 (15-36 KG)

7. REMONTAGE DES CEINTURES POUR UNE UTILISATION EN CONFIGURATION GROUPE 1 (9-18KG)
8. RÉGLAGE DE LA HAUTEUR DE L'APPUI-TÊTE
9. INCLINAISON
10. NETTOYAGE ET ENTRETIEN

1. DESCRIPTION DES COMPOSANTS

Fig. A (face) :

- A. Levier de réglage de l'appui-tête et des ceintures
- B. Appui-tête
- C. Passants de la ceinture diagonale
- D. Épaulettes
- E. Ceintures du siège-auto
- F. Boucle
- G. Protection d'entrejambe
- H. Bouton de réglage des sangles
- I. Sangle de réglage du harnais
- J. Coussin réducteur
- K. Poignée d'inclinaison
- L. Passants des ceintures abdominales

Fig. B (côté) :

- M. Passants de la ceinture en diagonale Gr. 1
- N. Clip de blocage de la ceinture
- O. Passants de la ceinture abdominale Gr. 1
- P. Passants de la ceinture abdominale Gr. 2-3
- Q. Étiquettes d'installation

Fig. C (Arrière) :

- R. Système de retenue des couvre-harnais

2. CARACTÉRISTIQUES DU PRODUIT

- Ce siège-auto est homologué « Groupe 1, 2 et 3 », pour le transport d'enfants pesant de 9 à 36 kg (entre 9 mois et 12 ans environ), conformément au règlement européen ECE R44/04.
- L'homologation est de type « Universel », le siège-auto peut donc être utilisé sur n'importe quel modèle de voiture.

AVERTISSEMENT ! « Universel » signifie qu'il est compatible avec la plupart des sièges-autos (sauf exceptions).

AVERTISSEMENT IMPORTANT

1. Ce dispositif de retenue pour enfant est « Universel », homologué conformément au Règlement N°44, amendements série 04. Adapté pour un usage général sur les véhi-

cules et compatible avec la majeure partie (sauf exceptions) des sièges de véhicules.

2. Pour s'assurer de la compatibilité du siège-auto et du véhicule, vérifier dans la notice de ce dernier la présence de l'indication « Universels » pour la tranche d'âge en question.
3. Ce dispositif de retenue est classé « Universel » selon des critères d'homologation plus rigoureux par rapport à des modèles précédents qui ne disposent pas de cet avertissement.
4. Ce dispositif est utilisable uniquement dans les véhicules équipés de ceintures de sécurité 3 points, statiques ou à enrouleur, homologuées conformément au Règlement UN/ECE N°16 ou à d'autres standards équivalents.
5. En cas de doute, contacter le fabricant du dispositif de retenue ou le revendeur.

3. LIMITATIONS ET CONDITIONS D'UTILISATION RELATIVES AU SIÈGE-AUTO

AVERTISSEMENT ! Respecter scrupuleusement les limitations et les conditions d'utilisation suivantes relatives au produit et au siège-auto : si ce n'est pas le cas, la sécurité n'est pas garantie.

- Ce siège-auto est exclusivement homologué pour des enfants de 9 à 36 kg (de 9/12 mois jusqu'à 12 ans environ).
- Le siège de la voiture doit être doté d'une ceinture de sécurité 3 points, statique ou à enrouleur, homologuée conformément à la norme UN/ECE N°16 ou à d'autres standards équivalents (Fig. 1).

AVERTISSEMENT ! En cas d'utilisation dans des véhicules équipés de ceintures de sécurité arrière avec airbags intégrés (ceintures gonflables) :

- Gr. 1 (9-18 kg) l'interaction entre la partie gonflable de la ceinture du véhicule et ce système de retenue pour enfants peut provoquer de graves lésions, voire entraîner la mort. Ne pas installer ce dispositif de retenue pour enfants en utilisant une ceinture de sécurité gonflable.

- Gr. 2/3 (15-36 kg) pour l'utilisation dans des véhicules équipés de ceintures de sécurité arrière avec airbags intégrés (ceintures gonflables), se conformer à la notice d'utilisation du constructeur du véhicule.

- Ne jamais installer le siège-auto avec une ceinture de sécurité à deux points d'ancrage (Fig. 2).
- Le siège-auto peut être installé sur le siège

avant côté passager ou sur n'importe quel siège arrière. Ne jamais utiliser ce siège-auto sur des sièges orientés latéralement ou dans le sens contraire de la marche (Fig. 3).

- Le produit est exclusivement destiné à servir de siège-auto et non à une utilisation domestique.
- Pour une installation correcte, éviter que l'appui-tête du siège de la voiture n'interfère avec le dossier du siège-auto.
- Vérifier que la boucle de la ceinture trois points de la voiture n'est pas trop haute. Si c'est le cas, essayer d'installer le siège-auto sur un autre siège de la voiture (Fig. 7A et 31A).

4. INSTALLATION DU SIÈGE-AUTO ET MISE EN PLACE DE L'ENFANT – CONFIGURATION GROUPE 1 (9-18 KG)

AVERTISSEMENT ! Ces instructions se réfèrent, à la fois dans le texte et dans les dessins, à une installation du siège-auto sur le siège arrière côté droit. Pour l'installer ailleurs, suivre la même séquence d'opérations.

1. Positionner le siège-auto sur le siège de la voiture où celui-ci sera installé, dans le sens de la marche (Fig. 4).

AVERTISSEMENT ! Vérifier que l'appui-tête du siège de la voiture n'interfère pas avec le siège-auto : il ne doit pas le pousser vers l'avant (Fig. 5).

2. Faire passer la ceinture du véhicule à travers le passant avant (Fig. 6).
3. Accrocher la ceinture de la voiture à la boucle en faisant en sorte que la courroie abdominale passe au niveau du **passant de la ceinture abdominale** Gr. 1 (O) (Fig. 7 - Fig. 7A)
4. Faire passer la courroie abdominale de la ceinture à travers le **passant de la ceinture en diagonale** Gr. 1 (M) (Fig. 8).
5. Tendre le plus possible la ceinture de la voiture en faisant bien adhérer le siège-auto au siège de la voiture (Fig. 9).
6. Fermer le **clip de blocage** (N) (Fig. 10).
7. Vérifier que l'installation est correcte, si la ceinture est bien tendue et si le siège-auto est solidement fixé et adhère au siège de la voiture. Dans le cas contraire, recommencer l'opération d'installation du début.

AVERTISSEMENT !

- Toujours s'assurer que la ceinture de sécurité

est correctement tendue et n'est pas entortillée.

- Ne JAMAIS faire passer la ceinture de la voiture par d'autres endroits que ceux indiqués. Après avoir installé le siège-auto, mettre l'enfant en place en procédant de la manière suivante :

8. Appuyer sur le **bouton de réglage des ceintures** H tout en prenant et en tirant vers soi la partie inférieure des ceintures du siège-auto, jusqu'à obtenir l'extension maximale (Fig. 11).
9. Décrocher les ceintures du siège-auto en appuyant sur le **bouton de la boucle** (F) et les mettre sur les côtés (Fig. 12).

AVERTISSEMENT ! Le réducteur doit être utilisé jusqu'à **11 kg**.

10. Placer l'enfant dans le siège-auto, en adaptant les ceintures autour de son corps sans les tirer, unir les deux languettes de la ceinture (Fig. 13) et les accrocher une nouvelle fois à la boucle (Fig. 13A).
11. Régler la hauteur de l'appui-tête du siège-auto, à l'aide du **levier de réglage de l'appui-tête et des ceintures** (A) placé en haut du dossier (Fig. 14), de manière à ce que les ceintures sortent à la hauteur des épaules de l'enfant (Fig. 15).
12. Pour régler la tension des ceintures du siège-auto et les adapter au corps de l'enfant, tirer avec précaution le **sangle de réglage** (i) jusqu'à obtenir le niveau de tension approprié (Fig. 16).
13. Pour retirer l'enfant du siège-auto, appuyer sur le bouton de la boucle (F) et décrocher les ceintures (Fig. 17).

5. MODIFICATION DE LA CONFIGURATION DU SIÈGE-AUTO DU GROUPE 1 (9-18 KG) AU GROUPE 2/3 (15-36 KG)

Pour changer la configuration du siège-auto en passant du groupe 1 au groupe 2-3, procéder comme suit :

1. À l'aide du **levier de réglage du repose-tête et des ceintures** (A) placé en haut du dossier, positionner le repose-tête jusqu'à extension maximale, desserrer au maximum les ceintures intégrées (Fig. 18).
2. Enlever, s'il est présent, le coussin réducteur.
3. Retirer les couvre-harnais de leur logement (R) (Fig. 19).
4. Enlever les **ceintures du siège-auto** (E) de la fixation et positionner la fixation dans son

logement (Fig. 20A- 20B).

5. Faire passer les **ceintures du siège-auto** (E) et les couvre-harnais (D) à travers les boutonsnières. (Fig. 21)
6. Décrocher la **boucle** (F) (Fig. 22).
7. Enlever la **protection d'entrejambe** (G) (Fig. 23) et la ranger dans un lieu sûr pour de futures utilisations.
8. Soulever la housse du siège (Fig. 24). Extraire le positionneur de ceinture (Fig. 25A). Positionner la boucle (F) dans son logement (Fig. 25B).
9. Enlever la housse en décrochant la structure (Fig. 26).
10. Positionner les languettes de la boucle et les sangles (en les enroulant) dans leur logement (Fig. 27).
11. Positionner les couvre-harnais dans leur logement (Fig. 28).
12. Au terme des opérations décrites ci-dessus, remettre en place la housse et l'entrejambe.

6. INSTALLATION DU SIÈGE-AUTO ET MISE EN PLACE DE L'ENFANT – CONFIGURATION GROUPE 2/3 (15-36 KG)

1. Poser le siège-auto sur le siège de la voiture où celui-ci sera installé, dans le sens de la marche (Fig. 29).
2. Faire passer la courroie diagonale de la ceinture de la voiture derrière l'appui-tête et à travers le **passant de la ceinture en diagonale** rouge (C) situé sous l'appui-tête (Fig. 30). Faire asseoir l'enfant en s'assurant que son dos adhère bien au dossier du siège-auto.
3. Accrocher la ceinture de la voiture à la boucle en faisant en sorte que la courroie abdominale et la sangle diagonale de la ceinture passent au niveau des **passants de la ceinture abdominale** L (Fig. 31A). Faire passer la partie abdominale de la ceinture à l'intérieur du positionneur de ceinture (Fig. 31B).
4. Lors du réglage de la hauteur de l'appui-tête, vérifier que le **guide de la ceinture diagonale** (C) est bien positionné au-dessus de l'épaule à une distance maximale de 2 cm (Fig. 32).
5. Tirer la partie diagonale de la ceinture de la voiture vers l'enrouleur, de manière à ce que toute la ceinture soit bien tendue et adhère parfaitement au thorax et aux jambes de l'enfant (Fig. 33).

6. Vérifier que le siège-auto est correctement fixé.

AVERTISSEMENT !

- Toujours s'assurer que la ceinture de sécurité est correctement tendue et n'est pas entortillée.
- Vérifier que la ceinture diagonale s'appuie correctement contre l'épaule de l'enfant et qu'elle n'exerce pas de pression sur son cou ; régler l'appui-tête le cas échéant.
- Vérifier que l'enrouleur de la ceinture de la voiture est en arrière par rapport au dossier du siège de la voiture (Fig. 34).

Pour retirer l'enfant du siège-auto en configuration groupe 2 et 3 :

1. Décrocher la ceinture de la voiture de sa boucle.
2. Retirer la ceinture de la voiture du corps de l'enfant.
3. Retirer soigneusement l'enfant du siège-auto.

AVERTISSEMENT ! Si l'on ne souhaite pas enlever le siège-auto, réenclencher la ceinture de la voiture dans sa boucle, de manière à ce que celle-ci retienne le siège-auto même sans l'enfant ; autrement cela pourrait constituer un danger en cas de coup de frein brusque ou d'accident.

7. REMONTAGE DES CEINTURES POUR UNE UTILISATION EN CONFIGURATION GROUPE 1 (9-18KG)

Effectuer les opérations décrites dans les chapitres 5 et 6, mais dans le sens inverse.

8. RÉGLAGE DE LA HAUTEUR DE L'APPUI-TÊTE

Il est possible de régler la hauteur de l'appui-tête pour permettre d'adapter au mieux le siège-auto à la taille de l'enfant. Un réglage optimal permet :

- que la tête soit toujours bien soutenue et protégée (Gr. 1-2-3).
- que les harnais de sécurité du siège-auto soient toujours à la bonne hauteur, c'est-à-dire à la hauteur des épaules (Gr. 1).
- que la ceinture diagonale de la voiture soit toujours à la bonne hauteur grâce aux passants de la ceinture intégrés dans l'appui-tête C (Gr. 2-3).

Régler la hauteur de l'appui-tête du siège-auto (Fig. 14), à l'aide du levier de réglage de l'appui-tête et des ceintures (A) placé en haut du dossier, de manière à atteindre la hauteur souhaitée.

9. INCLINAISON

AVERTISSEMENT ! Dans le Gr. 1, le siège-au-

to a 3 positions d'inclinaison (35A).

Dans le Gr. 2/3, le siège peut être incliné EXCLUSIVEMENT sur les positions 1 et 2. La position 3 NE PEUT PAS être utilisée. (35B).

Pour incliner le siège-auto, actionner la poignée d'inclinaison (K) et choisir la position souhaitée en fonction du groupe d'utilisation.

Il est conseillé d'effectuer l'opération d'inclinaison du siège-auto avant d'y positionner l'enfant.

ATTENTION : Après les opérations de réglage, vérifier que les ceintures sont bien tendues.

10. NETTOYAGE ET ENTRETIEN NETTOYAGE DE LA HOUSSE

La housse du siège-auto est complètement amovible et lavable à la main ou en machine à 30°C. Pour le lavage, s'en tenir aux instructions affichées sur l'étiquette du revêtement avec les symboles de lavage suivants :



Laver en machine à 30°C



Ne pas blanchir



Ne pas sécher en machine



Ne pas repasser



Ne pas laver à sec

Ne jamais utiliser de détergents abrasifs ou de solvants. Ne pas essorer la housse et la laisser sécher sans la tordre. Pour retirer les différents éléments de la housse de la structure du siège-auto, procéder comme suit :

Exécuter les opérations (de la 1 à la 12) décrites au chapitre 5 uniquement si le siège-auto se trouve dans la configuration Gr. 1 MODIFICATION DE LA CONFIGURATION DU SIÈGE-AUTO DU GROUPE 1 (9-18 KG) AU GROUPE 2/3 (15-36 KG).

1. Ôter le revêtement du repose-tête (Fig. 36).
2. Ôter l'élastique le plus à l'extérieur du passant de la ceinture en diagonale (C) (Fig. 37).
3. Ôter la housse de la zone des pieds (Fig. 38).
4. Ôter la housse de la structure latérale, après l'avoir dégagée des crochets présents sur la structure (Fig. 39).
5. Décrocher la housse du dossier en dévissant les boutons (Fig. 40).

6. Commencer le déhousseage par le haut du siège-auto (Fig. 41).

NETTOYAGE DES PARTIES EN PLASTIQUE ET EN MÉTAL

Pour le nettoyage des parties en plastique ou en métal verni, utiliser seulement un chiffon humide. Ne jamais utiliser de détergents abrasifs ou de solvants.

Les parties mobiles du Siège-auto ne doivent en aucune sorte être lubrifiées.

CONTRÔLE DE L'INTÉGRITÉ DES COMPOSANTS

Il est conseillé de vérifier régulièrement l'intégrité et l'état d'usure des éléments suivants :

- Housse : vérifier que le rembourrage ne sort pas et qu'aucune partie n'est desserrée. Vérifier l'état des coutures qui doivent toujours être parfaites.
- Harnais de sécurité : vérifier qu'il n'y a pas d'effilochage anormal du tissu, avec une réduction évidente de l'épaisseur au niveau du ruban de réglage, de l'entrejambe, sur les épaules et dans la zone de la plaque de réglage des ceintures.
- Plastiques : vérifier l'état d'usure de toutes les parties en plastique qui ne doivent montrer aucun signe évident d'endommagement ou de décoloration.

AVERTISSEMENT ! Si le siège-auto est déformé ou fortement usé, il doit être remplacé : ses caractéristiques originales de sécurité pourraient être compromises.

CONSERVATION DU PRODUIT

Quand il n'est pas installé dans la voiture, il est conseillé de conserver le siège-auto dans un endroit sec, loin des sources de chaleur et à l'abri de poussières, de l'humidité et du rayonnement solaire direct.

ÉLIMINATION DU PRODUIT

Une fois la limite d'utilisation prévue pour le siège-auto atteinte, interrompre son utilisation et le déposer parmi les déchets. Pour des motifs de respect de l'environnement, séparer les différents types de déchets conformément à la réglementation en vigueur dans votre pays.

GARANTIE

Le produit est garanti contre les défauts de

conformité dans des conditions normales d'utilisation selon les indications prévues par la notice d'emploi.

La garantie ne sera donc pas appliquée en cas de dommages dérivant d'un usage inapproprié, de l'usure ou d'événements accidentels. En ce qui concerne la durée de la garantie contre les défauts de conformité, consulter les conditions prévues par les normes nationales applicables, le cas échéant, dans le pays d'achat.

DE YOUiverse GR. 1-2-3 (9-36 KG)

GEBRAUCHSANLEITUNG

SEHR WICHTIG! BITTE SOFORT LESEN

WARNUNG: VOR DEM GEBRAUCH EVENTUELLE POLYBEUTEL UND ALLE ELEMENTE, DIE TEIL DER PRODUKTVERPACKUNG SIND, ABNEHMEN UND ENTSORGEN SOWIE VON KINDERN FERNHALTEN. ES WIRD EMPFOHLEN, DIESE ELEMENTE NACH DEN GELTENDEN GESETZEN ZU ENTSORGEN.

SICHERHEITSHINWEISE

- Bitte befolgen Sie bei der Montage und Installation genau die Anweisungen der Gebrauchsanleitung. Vermeiden Sie, dass jemand das Produkt verwendet, ohne die Anleitung gelesen zu haben.
- Bewahren Sie dieses Handbuch für zukünftigen Gebrauch auf.
- In jedem Land sind hinsichtlich der Sicherheit andere Gesetze und Regelungen für die Beförderung von Kindern im Auto vorgesehen. Daher sollte man sich für weitere Informationen an die örtlichen Behörden wenden.
- **WARNUNG!** Nach den Unfallstatistiken sind im Allgemeinen die Rücksitze des Fahrzeugs sicherer als die Vordersitze: Deshalb wird empfohlen, den Kinderautositz auf den Rücksitzen zu installieren. Insbesondere ist der sicherste Fahrzeugsitz in der Mitte hinten, sofern dieser mit einem Dreipunkt-Sicherheitsgurt ausgestattet ist.
- Wir empfehlen, alle Fahrgäste darüber in Kenntnis zu setzen, wie das Kind im Notfall abgeschnallt werden muss.
- Wird der Kinderautositz auf dem Vordersitz mit aktiviertem Frontairbag montiert, empfiehlt es sich aus Sicherheitsgründen, den Fahrzeugsitz so weit zurückzustellen, wie es mit den anderen Insassen auf dem Rücksitz vereinbar ist.
- Achten Sie darauf, dass umklappbare oder drehbare Fahrzeugsitze gut eingerastet sind. Diese könnten bei einem Unfall eine Gefahr

darstellen.

- Achten Sie darauf, wie der Kinderautositz im Fahrzeug installiert wird, damit ein beweglicher Fahrzeugsitz oder die Autotür keine Gefahr bergen.
- Niemals den Kinderautositz auf einem Fahrzeugsitz festschnallen, der lediglich mit einem (Zweipunkt-) Beckengurt ausgestattet ist.
- Kein Kinderautositz kann bei einem Unfall die totale Sicherheit des Kindes gewährleisten, aber die Verwendung dieses Produktes reduziert das Verletzungs- und Todesrisiko des Kindes.
- Das Risiko ernsthafter Schäden an dem Kind, nicht nur im Falle eines Unfalls, sondern auch unter anderen Umständen (z.B. scharfes Bremsen usw.) steigt, wenn die in diesem Handbuch angegebenen Anweisungen nicht gewissenhaft befolgt werden: Prüfen Sie stets, ob der Kinderautositz korrekt am Fahrzeugsitz fixiert ist.
- Sollte der Kinderautositz beschädigt, verformt oder stark abgenutzt sein, muss dieser ausgetauscht werden, da es möglich wäre, dass die ursprünglichen Sicherheitseigenschaften nicht mehr gegeben sind.
- Nehmen Sie ohne die Zustimmung des Herstellers keine Änderungen oder Ergänzungen am Produkt vor.
- Keine Zubehörteile, Ersatzteile und Komponenten installieren, die nicht vom Hersteller geliefert sind.
- Lassen Sie Ihr Kind nie unbeaufsichtigt im Kinderautositz sitzen.
- Vergewissern Sie sich, dass zwischen Fahrzeugsitz und Kinderautositz sowie zwischen Kinderautositz und Kind nur für das Produkt genehmigte Ersatzteile montiert sind: Im Fall eines Unfalls könnte der Kinderautositz nicht korrekt funktionieren.
- Falls Ihr Fahrzeug länger in der Sonne stand, vergewissern Sie sich bitte, bevor Sie das Kind in den Kinderautositz setzen, dass kein Teil des Kinderautositzes überhitzt ist: In einem solchen Fall lassen Sie den Kinderautositz abkühlen bevor Sie das Kind hineinlegen, damit es sich nicht verbrennt.
- Auch nach einem leichten Unfall kann der Kinderautositz Schäden davon tragen, die nicht stets mit bloßem Auge sichtbar sind: Es ist deshalb notwendig, ihn auszutauschen.

- Benutzen Sie bitte keine Secondhand-Kinderautositze: Diese könnten Strukturschäden erlitten haben, die nicht mit bloßem Auge sichtbar sind und somit die Sicherheit des Produkts gefährden.
- Die Gesellschaft Artsana übernimmt keine Haftung bei unsachgemäßem Gebrauch des Produktes.
- Der Bezug kann nur durch einen vom Hersteller genehmigten Bezug ersetzt werden, da dieser ein fester Bestandteil des Kinderautositzes ist. Der Kinderautositz darf niemals ohne den Bezug verwendet werden, um die Sicherheit des Kindes nicht zu beeinträchtigen.
- Kontrollieren Sie, dass das Gurtband nicht verdreht ist und vermeiden Sie, dass das Gurtband oder Teile des Kinderautositzes in der Autotür eingeklemmt sind oder an scharfen Stellen scheuern.
- Der Kinderautositz kann nicht mehr verwendet werden, wenn der Gurt Schnitte oder Ausfransungen aufweist.
- Wenn das Kind nicht im Auto transportiert wird, muss der Kinderautositz trotzdem befestigt bleiben oder in den Kofferraum gelegt werden. Der nicht befestigte Kinderautositz kann im Falle eines Unfalls oder scharfen Bremsens für die Fahrgäste eine Gefahr darstellen.
- Vergewissern Sie sich, dass insbesondere auf der Hutablage im Fahrzeug weder Gegenstände noch Gepäck transportiert werden, die nicht sicher festgemacht oder positioniert wurden: Bei einem Unfall oder bei ruckartigem Bremsen könnten diese Insassen verletzen.
- Vergewissern Sie sich, dass die Kopfstütze des Fahrzeugsitzes nicht gegen die Kopfstütze des Kinderautositzes stößt: Sie darf diese nicht nach vorne drücken. Sollte dies jedoch der Fall sein, entfernen Sie die Kopfstütze vom Fahrzeugsitz, auf welchem der Kinderautositz installiert wird und legen Sie diese nicht auf die Hutablage.
- Achten Sie darauf, dass alle Insassen zu ihrer eigenen Sicherheit im Fahrzeug angeschnallt sind. Ein Insasse, der nicht mit dem Sicherheitsgurt angeschnallt ist, kann bei einem Unfall oder scharfem Bremsen eine Gefahr für das Kind im Kinderautositz darstellen.
- Machen Sie während einer langen Autoreise öfters Pausen. Das Kind ermüdet sehr schnell.

Nehmen Sie das Kind auf keinen Fall während der Fahrt aus dem Kinderautositz. Wenn das Kind Bewegung oder Ihre Aufmerksamkeit braucht, suchen Sie einen sicheren Platz und halten Sie an.

INHALTSANGABE

1. BESCHREIBUNG DER BESTANDTEILE
2. PRODUKTEIGENSCHAFTEN
3. EINSATZBESCHRÄNKUNGEN UND -ANFORDERUNGEN FÜR PRODUKT UND FAHRZEUGSITZ
4. INSTALLATION DES KINDERAUTOSITZES IM AUTO UND HINEINSETZEN DES KINDES IN DEN KINDERAUTOSITZ IN GRUPPE 1 (9-18 KG)
5. ÄNDERN DER KONFIGURATION DES KINDERAUTOSITZES VON GRUPPE 1 (9-18 KG) IN GRUPPE 2/3 (15-36 KG)
6. INSTALLATION DES KINDERAUTOSITZES IM AUTO UND HINEINSETZEN DES KINDES IN DEN KINDERAUTOSITZ IN GRUPPE 2/3 (15-36 KG)
7. WIEDEREINRICHTUNG DER GURTE FÜR DEN GEBRAUCH IN GRUPPE 1 (9-18 KG)
8. EINSTELLEN DER HÖHE DER KOPFSTÜTZE
9. VERSTELLUNG DER RÜCKENLEHNE
10. REINIGUNG UND WARTUNG

1. BESCHREIBUNG DER BESTANDTEILE

Abb. A (Vorderseite)

- A. Verstellhebel für Kopfstütze und Gurte
- B. Kopfstütze
- C. Diagonale Gurtführungen
- D. Schulterpolster
- E. Kinderautositzgurte
- F. Sicherheitsschloss
- G. Gepolsteter Mittelsteg
- H. Gurtlängenverstellaste
- I. Gurtlängenverstellband
- J. Sitzverkleinerer
- K. Griff für die Verstellung der Rückenlehne
- L. Gurtführungsschlitze

Abb. B (Seite):

- M. Diagonale Gurtführungen Gr. 1
- N. Schlossklemme
- O. Beckengurtführungen Gr. 1
- P. Beckengurtführungen Gr. 2-3
- Q. Etiketten mit Installationsanweisungen

Abb. C (Rückseite)

2. PRODUKTEIGENSCHAFTEN

- Dieser Kinderautositz ist nach „Gruppe 1, 2 und 3“ für den Transport für Kinder von 9 bis 36 kg Körpergewicht (ab 9./12. Lebensmonat bis ca. 12 Jahren) unter Einhaltung der europäischen Regelung ECE R44/04 zugelassen.
- Der Kinderautositz wurde in die Klasse „Universal“ eingestuft und ist somit für alle PKW-Modelle geeignet.

WARNUNG! „Universal“ bedeutet, dass der Kinderautositz mit den meisten, aber nicht mit allen PKW-Sitzen kompatibel ist.

WARNUNG

1. Dies ist es eine „Universal“-Rückhalteeinrichtung für Kinder, die gemäß der Regelung Nr. 44, Serienänderungen 04, zugelassen ist. Sie eignet sich für die allgemeine Verwendung in PKWs und ist mit meisten, aber nicht mit allen PKW-Sitzen kompatibel.
2. Die perfekte Kompatibilität erreicht man leichter, wenn der Fahrzeughersteller im betreffenden Handbuch erklärt, dass das Fahrzeug den Einbau von „Universal“-Rückhalteeinrichtung für Kinder der jeweiligen Altersgruppe vorsieht.
3. Diese Rückhalteeinrichtung für Kinder wurde nach strengen Bedingungen in die Klasse „Universal“ eingestuft als vorübergehende Ausführungen, die diese Aufsicht nicht tragen.
4. Nur geeignet, wenn das genehmigte Fahrzeug mit Dreipunkt-/ Statik- oder Retraktor-Sicherheitsgurten ausgerüstet ist, die der UNI/ECE-Regelung Nr. 16 oder anderen vergleichbaren Normen entsprechen.
5. Sollten Zweifel bestehen, kann der Hersteller der Rückhalteeinrichtung für Kinder oder der Fachhändler befragt werden.

3. EINSATZBESCHRÄNKUNGEN UND -ANFORDERUNGEN FÜR PRODUKT UND FAHRZEUGSITZ

WARNUNG! Halten Sie gewissenhaft die folgenden Verwendungsbeschränkungen und -anforderungen des Produktes und des Fahrzeugsitzes ein: Andernfalls ist keine Sicherheit gewährt.

- Dieser Kinderautositz ist ausschließlich für Kinder von 9 bis 36 kg Körpergewicht (ab 9./12. Lebensmonat bis ca. 12 Jahren) zugelassen.

- Der Kinderautositz muss mit Dreipunkt-/ Statik- oder Retraktor-Sicherheitsgurten ausgerüstet sein, die der UNI/ECE-Regelung Nr. 16 oder anderen vergleichbaren Normen entsprechen (Abb. 1).

WARNUNG! Bei Verwendung in Fahrzeugen, die auf der hinteren Sitzbank mit Sicherheitsgurten mit integrierten Airbags ausgestattet sind (aufblasbare Gurte):

- in Gr. 1 (9-18 kg) kann die Wechselwirkung zwischen dem aufblasbaren Teil des Fahrzeugsurtes und dieser Rückhalteeinrichtung für Kinder schwere oder sogar tödliche Verletzungen zur Folge haben. Montieren Sie diese Rückhalteeinrichtung für Kinder keinesfalls, wenn ein aufblasbarer Sicherheitsgurt vorhanden ist.
- in Gr. 2/3 (15-36 kg) zur Verwendung des Kinderautositzes in Fahrzeugen, die auf der hinteren Sitzbank mit Sicherheitsgurten mit integrierten Airbags ausgestattet sind (aufblasbare Gurte), die Gebrauchsanweisung des Autoherstellers befolgen.
- Der Kinderautositz darf niemals mit dem Zweipunkt-Sicherheitsgurt des Fahrzeugs installiert werden (Abb. 2).
- Der Kinderautositz kann beliebig auf dem vorderen Beifahrersitz oder auf einem der Rücksitze installiert werden. Verwenden Sie diesen Kinderautositz niemals auf seitlich ausgerichteten oder gegen die Fahrtrichtung montierten Sitzen (Abb. 3).
- Das Produkt ist ausschließlich für den Gebrauch als Kinderautositz und nicht für die Verwendung im Haus bestimmt.
- Bei einer korrekten Installation des Kinderautositzes, darf die Kopfstütze des Autos nicht mit der Rückenlehne des Kinderautositzes in Kontakt kommen.
- Sicherstellen, dass das Gurtschloss des 3-Punkt-Autogurtes nicht zu hoch ist. Andernfalls versuchen, den Kinderautositz auf einem anderen Sitz des Fahrzeugs zu installieren (Abb. 7A und 31A).

4. INSTALLATION DES KINDERAUTOSITZES IM AUTO UND HINEINSETZEN DES KINDES IN DEN KINDERAUTOSITZ IN GRUPPE 1 (9-18 KG)

WARNUNG! Diese Anleitung bezieht sich sowohl im Text als auch in den Zeichnungen auf eine Installation auf dem hinteren rechten

Fahrzeugsitz. Für die Installation in anderen Positionen muss dieselbe Abfolge der Arbeitsgänge vorgenommen werden.

1. Den Kindersitz auf dem gewählten Sitz in Fahrtrichtung positionieren (Abb. 4).

WARNUNG! Stellen Sie sicher, dass die Kopfstütze des Sitzes nicht mit dem Kindersitz in Kontakt kommt: Sie darf die Kopfstütze des Kindersitzes nicht nach vorne schieben (Abb. 5).

2. Führen Sie den Sicherheitsgurt des Fahrzeugs durch den hinteren Schlitz (Abb. 6).

3. Stecken Sie den Fahrzeuggurt in das Gurtschloss und stellen Sie dabei sicher, dass das Beckengurtband durch die **Beckengurtführung** Gr. 1 (O) verläuft (Abb. 7 - Abb. 7A)

4. Fügen Sie das diagonale Gurtband in die **diagonalen Gurtführungen** ein Gr. 1 (M) (Abb. 8).

5. Ziehen Sie den Sicherheitsgurt des Autos so straff wie möglich, so dass der Kindersitz fest auf dem Fahrzeugsitz befestigt ist (Abb. 9).

6. Schließen Sie die **Schlossklemme** (N) (Abb. 10).

7. Vergewissern Sie sich, dass die Installation korrekt vorgenommen wurde, der Gurt gespannt ist und der Kindersitz korrekt auf dem Fahrzeugsitz festgemacht wurde. Wenn dem nicht so ist, nehmen Sie die Installation nochmal vor.

WARNUNG!

• Vergewissern Sie sich stets, dass der Gurt an allen Punkten gleichmäßig angelegt und an keiner Stelle verdreht ist.

• Lassen Sie den Autogurt NIEMALS in anderen als den angegebenen Positionen verlaufen.

Nach abgeschlossener Installation, gehen Sie wie nachstehend beschrieben vor, um das Kind in den Kindersitz zu setzen:

8. Drücken Sie die **Gurtlängenverstelltaste** H und ziehen Sie gleichzeitig den unteren Teil der Gurtbänder des Kindersitzes in Ihre Richtung, bis der Gurt seine maximale Spannung erreicht (Abb. 11).

9. Lösen Sie die Gurte des Kindersitzes indem Sie auf die **Taste des Gurtschlusses** (F) drücken und legen Sie die Gurte auf die Seiten (Abb. 12).

WARNUNG! Der Sitzverkleinerer kann bis zu einem Gewicht von circa **11 kg verwendet werden**.

10. Das Kind vorsichtig in den Kindersitz setzen. Dabei die Gurte um seinen Körper legen, ohne an ihnen zu ziehen, die zwei

Gurtschlössungen (Abb. 13) zusammenführen und sie wieder in das Gurtschloss einhaken (Abb. 13A).

11. Die Höhe der Kopfstütze des Kindersitzes (Abb. 14) anhand des **Verstellhebels für Kopfstütze und Gurte** (A) auf der Oberseite der Rückenlehne so verstellen, dass sich die Gurte in Schulterhöhe des Kindes befinden (Abb. 15).

12. Um die Spannung der Kindersitzgurte einzustellen, diese an den Körper des Kindes legen und mit Vorsicht an dem **Gurtlängenverstellband** (I) ziehen, bis die richtige Spannung erreicht ist (Abb. 16).

13. Um das Kind aus dem Kindersitz zu nehmen, auf die Taste des Gurtschlusses (F) drücken und die Gurte lösen (Abb. 17).

5. ÄNDERN DER KONFIGURATION DES KINDERAUTOSITZES VON GRUPPE 1 (9-18 KG) IN GRUPPE 2/3 (15-36 KG)

Um die Konfiguration des Kindersitzes von der Gruppe 1 in die Gruppe 2-3 zu ändern, gehen Sie wie folgt vor:

1. Stellen Sie die Kopfstütze anhand des speziellen **Verstellhebels für Kopfstütze und Gurte** (A) auf der Oberseite der Rückenlehne bis zum Anschlag nach oben und lockern Sie die integrierten Gurte soweit wie möglich (Abb. 18).

2. Entfernen Sie den Sitzverkleinerer falls vorhanden.

3. Die Schulterpolster aus ihrem Sitz (R) ziehen (Abb. 19).

4. Ziehen Sie die **Gurte des Kindersitzes** (E) aus der Verankerung und positionieren Sie diese in der speziellen Aufnahme (Abb. 20A – 20B).

5. Führen Sie die **Gurte des Kindersitzes** (E) und die Schultergurte (D) durch die Schlitzle. (Abb. 21)

6. Öffnen Sie das **Gurtschloss** (F) (Abb. 22).

7. Ziehen Sie den **gepolsterten Mittelsteg** (G) (Abb. 23) heraus und legen Sie ihn an einem sicheren Ort für zukünftigen Gebrauch ab.

8. Den Bezug des Sitzes anheben (Abb. 24). Die Gurtführung herausziehen (Abb. 25A). Das Gurtschloss (F) in seine Aufnahme einfügen (Abb. 25B).

9. Nehmen Sie den Bezug vom Gestell ab (Abb. 26).

10. Legen Sie die Gurtschlössungen und die

(zusammengerollten) Gurte in das dafür bestimmte Fach (Abb. 27).

11. Legen Sie die Schultergurte in das dafür bestimmte Fach (Abb. 28).
12. Nachdem die oben beschriebenen Arbeitgänge abgeschlossen sind, den Bezug und den Schrittgurt wieder anbringen.

6. INSTALLATION DES KINDERAUTOSITZES IM AUTO UND HINEINSETZEN DES KINDES IN DEN KINDERAUTOSITZ IN GRUPPE 2/3 (15-36 KG)

1. Den Kinderautositz auf dem gewählten Sitz in Fahrtrichtung positionieren (Abb. 29).
2. Das diagonale Gurtband des Fahrzeugs hinter der Kopfstütze durch die dafür vorgesehene rote **diagonale Gurtführung** (C) unter der Kopfstütze ziehen (Abb. 30). Das Kind vorsichtig in den Sitz setzen und sich vergewissern, dass sein Rücken gut an der Rückenlehne des Kinderautositzes anliegt.
3. Den Fahrzeuggurt in das Gurtschloss stecken und dabei sicherstellen, dass sowohl das Beckengurtband als auch das diagonale Gurtband entlang der **Beckengurtführung** L verlaufen (Abb. 31A). Den Bauchgurt durch die Gurtführung ziehen (Abb. 31B).
4. Stellen Sie beim Einstellen der Höhe der Kopfstütze sicher, dass die **Gurtführung des diagonalen Gurteiles** (C) über der Schulter in einem Mindestabstand von 2 cm positioniert ist (Abb. 32).
5. Das diagonale Gurtband des Fahrzeuggurtes in Richtung der Rolle ziehen, damit der gesamte Gurt gespannt wird und eng an Brustkorb und Beinen des Kindes anliegt (Abb. 33).
6. Vergewissern Sie sich, dass der Kinderautositz richtig befestigt ist.

WARNUNG!

- Vergewissern Sie sich stets, dass der Gurt gleichmäßig angebracht und an keiner Stelle verdreht ist.
- Prüfen Sie, ob das diagonale Gurtband richtig an der Schulter des Kindes anliegt und keinen Druck auf den Hals ausübt; wenn notwendig verstellen Sie die Kopfstütze.
- Prüfen Sie dann, ob sich der Gurtregler in zurückgestellter Position zur Rückenlehne des Fahrzeugsitzes befindet (Abb. 34).

Um das Kind in Gruppe 2 und 3 aus dem Kinderautositz zu nehmen:

1. Den Fahrzeuggurt aus seinem Sicherheitschloss lösen.
2. Den Fahrzeuggurt von dem Körper des Kindes streifen.
3. Vorsichtig Ihr Kind aus dem Kinderautositz nehmen.

WARNUNG! Wenn man den Kinderautositz nicht aus dem Fahrzeug entfernen möchte, den Fahrzeuggurt wieder in das vorgesehene Sicherheitschloss einhaken, damit der Gurt den Kinderautositz auch ohne das Kind hält; andernfalls könnte dieser eine Gefahr beim Bremsen oder bei einem Unfall darstellen.

7. WIEDEREINRICHTUNG DER GURTE FÜR DEN GEBRAUCH IN GRUPPE 1 (9-18 KG)

Führen Sie die soeben unter den Punkten 5 und 6 beschriebenen Schritte in umgekehrter Reihenfolge aus.

8. EINSTELLEN DER HÖHE DER KOPFSTÜTZE

Die Höhe der Kopfstütze kann eingestellt werden, um den Kinderautositz bestmöglich an die Körpergröße des Kindes anzupassen. Eine optimale Verstellung ermöglicht:

- Dass der Kopf stets korrekt gehalten und geschützt ist (Gruppe 1-2-3).
 - Dass die Sicherheitsgurte des Kinderautositzes sich stets in der richtigen Höhe d.h. auf Schulterhöhe befinden (Gruppe 1).
 - Dass das diagonale Fahrzeuggurtband, dank der in die Kopfstütze C integrierten Gurtführungen stets die richtige Höhe hat (Gr. 2-3).
- Mit dem speziellen Verstellhebel für Kopfstütze und Gurte (A) auf der Oberseite der Rückenlehne kann die Höhe der Kopfstütze des Kinderautositzes (Abb. 14) in die gewünschte Höhe verstellt werden.

9. VERSTELLUNG DER RÜCKENLEHNE

WARNUNG! In Gr. 1 hat der Kinderautositz 3 Verstellpositionen (35A).

In Gr. 2/3 kann der Kinderautositz **AUS-SCHLIESSLICH** in die Positionen 1 und 2 geneigt werden. Die Position 3 darf **NICHT** verwendet werden. (35B)

Um den Kinderautositz zu verstellen, den Verstellgriff (K) betätigen und die gewünschte Position wählen, je nach Verwendungsgruppe.

Es wird empfohlen, dies zu tun, bevor Sie Ihr Kind in den Kinderautositz legen.

WARNUNG: Prüfen Sie nach dem Einstellen, ob die Gurte richtig straff sitzen.

10. REINIGUNG UND WARTUNG REINIGUNG DES BEZUGS

Der Bezug des Kinderautositzes kann vollständig abgenommen und von Hand oder in der Waschmaschine bei 30°C gewaschen werden. Für die Reinigung befolgen Sie bitte die Anleitung auf dem Pflege-Etikett, auf dem die folgenden Symbole für das Waschen abgedruckt sind:



Waschen in der Waschmaschine bei 30°C



Nicht bleichen



Nicht im Trockner trocknen



Nicht bügeln



Keine chemische Reinigung möglich

Niemals Scheuer- oder Lösungsmittel verwenden. Den Bezug nicht schleudern und ohne Auswringen trocknen lassen. Um die verschiedenen Bestandteile des Bezugs von der Kinderautositzstruktur zu entfernen, gehen Sie folgendermaßen vor:

Nur wenn der Kinderautositz sich in der Konfiguration Gr. 1 befindet die im Kapitel 5 beschriebenen Arbeitsgänge (von 1 bis 12) durchführen. ÄNDERN DER KONFIGURATION DES KINDERAUTOSITZES VON GRUPPE 1 (9-18 KG) IN GRUPPE 2/3 (15-36 KG).

1. Den Bezug der Kopfstütze abziehen (Abb. 36).
2. Das äußere Gummi aus der diagonalen Gurtführung (C) ziehen (Abb. 37).
3. Ziehen Sie den Bezug vom Fußbereich ab (Abb. 38).
4. Nehmen Sie den Bezug vom seitlichen Gestell ab, nachdem Sie ihn aus den am Gestell vorhandenen Haken gelöst haben (Abb. 39).
5. Lösen Sie den Bezug der Rückenlehne ab, indem Sie die Knöpfe öffnen (Abb. 40).
6. Ziehen Sie den Bezug vom oberen Teil des Kinderautositzes ab (Abb. 41).

REINIGUNG DER KUNSTSTOFF- UND METALLEILE

Für die Reinigung der Kunststoff- oder der lackierten Metallteile sollte nur ein feuchtes Tuch verwendet werden. Benutzen Sie keine

Scheuer- oder Lösungsmittel. Die beweglichen Teile des Kinderautositzes dürfen keinesfalls geschmiert werden.

KONTROLLE DER UNVERSEHRTHEIT DER BESTANDTEILE

Es wird empfohlen, regelmäßig die Unversehrtheit und den Verschleiß folgender Bestandteile des Kinderautositzes zu überprüfen:

- Bezug: Prüfen, ob die Polsterungen oder Teile davon beschädigt sind. Prüfen, ob die Nähte in perfektem Zustand sind.
- Gurte: Vergewissern Sie sich, dass am Verstellband, am Mittelsteg, an den Schulterbändern und im Bereich der Verstellplatte der Gurte kein Zerfransen des Gewebes mit sichtbarer Ausdünnung auftritt.
- Kunststoffe: Alle Kunststoffteile auf ihren Verschleißzustand prüfen. Sie dürfen keine sichtbaren Zeichen von Beschädigung, Verschleiß oder Ausbleichung zeigen.

WARNUNG! Bei starker Verformung oder Abnutzung muss der Kinderautositz ersetzt werden: Die ursprünglichen Sicherheitskriterien könnten nicht mehr gegeben sein.

AUFBEWAHRUNG DES PRODUKTS

Wenn der Kindersitz nicht im Auto montiert ist, wird empfohlen, ihn an einem trockenen Ort, von Wärmequellen entfernt und vor Staub, Feuchtigkeit und direktem Sonnenlicht geschützt, aufzubewahren.

ENTSORGUNG DES PRODUKTS

Ist die für den Kinderautositz vorgesehene Gebrauchsgrenze erreicht, entsorgen Sie ihn. Aus Umweltschutzgründen müssen die verschiedenen Einzelteile des Kinderautositzes getrennt und die Entsorgungsbestimmungen Ihres Landes befolgt werden.

GARANTIE

Die Garantie gilt bei allen Konformitätsfehlern, die trotz normaler Gebrauchsbedingungen (gemäß den Vorgaben der Gebrauchsanleitung) auftreten.

Die Garantie ist verwirkt bei unsachgemäßem Gebrauch, Abnutzung oder bei persönlichen Unglücksfällen.

Bezüglich der Garantiedauer für Konformitätsfehler verweisen wir auf die nationalen Rechtsvorschriften des Kauflandes.

ES YOUiverse

GR. 1-2-3 (9-36 KG)

INSTRUCCIONES DE USO

¡MUY IMPORTANTE! LÉASE ANTE TODO

ADVERTENCIA: ANTES DEL USO, quite y elimine las bolsas de plástico y los demás componentes que formen parte del embalaje del producto o, en cualquier caso, manténgalos fuera del alcance de los niños. Se recomienda eliminar estos elementos conforme a las leyes vigentes en materia de recolección selectiva de residuos.

ADVERTENCIAS

- Para el montaje y la instalación del producto, siga las instrucciones al pie de la letra. Impida el uso del producto si no se han leído las instrucciones.
- Conserve este manual para futuras consultas.
- Cada país establece leyes y reglamentos diferentes en materia de seguridad para el transporte de niños en automóvil. Por este motivo, es recomendable contactar con las autoridades locales para obtener más información.
- **¡ATENCIÓN!** Sobre la base de las estadísticas sobre accidentes, en general, los asientos traseros del automóvil son más seguros que los delanteros: por tanto, se recomienda instalar la sillita en los asientos traseros. En especial, el asiento más seguro es el central posterior, siempre que disponga de cinturón de seguridad de 3 puntos.
- Se aconseja que todos los pasajeros que ocupen el automóvil sepan cómo sacar al niño en caso de emergencia.
- En caso de uso de la sillita en el asiento delantero con el airbag frontal activado, para mayor seguridad se recomienda colocar el asiento lo más atrás posible, en la medida en que lo permita la presencia de otros pasajeros en el asiento trasero.
- Preste atención a que los asientos del automóvil plegables o rotativos queden bien enganchados; en caso de accidente podrían

representar un peligro.

- Preste atención al instalar la sillita en el automóvil para evitar que un asiento móvil o la puerta puedan interferir con la misma.
- No instale nunca la sillita sobre un asiento de automóvil dotado solamente de cinturón abdominal (de dos puntos).
- Ninguna sillita para automóvil puede garantizar la seguridad total del niño en caso de accidente, pero la utilización de este producto reduce el riesgo de muerte o lesiones.
- El riesgo de lesiones graves al niño, no solo en caso de accidente, sino en otras circunstancias (por ejemplo, frenazos bruscos, etc.) aumenta si no se siguen al pie de la letra las instrucciones de este manual: Compruebe siempre que la sillita esté correctamente enganchada en el asiento.
- Si la sillita presenta daños, deformaciones o está muy desgastada, sustitúyala de inmediato, ya que podría haber perdido sus características originales de seguridad.
- No modifique ni incorpore partes adicionales al producto sin la aprobación del fabricante.
- No instale accesorios, recambios ni componentes no suministrados por el fabricante.
- No deje nunca al niño sin vigilancia en la sillita para automóvil.
- No coloque nada que no sea un accesorio aprobado para el producto, ni entre el asiento del automóvil y la sillita, ni entre la sillita y el niño: en caso de accidente, la sillita podría no funcionar correctamente.
- En caso de dejar el automóvil bajo el sol, inspeccione con cuidado la sillita antes de acomodar al niño, comprobando que no se haya recalentado ninguna de sus partes: en tal caso deje que se enfríen antes de sentar al niño, para evitar que se quemé.
- En caso de accidente incluso leve, la sillita puede sufrir daños que no siempre pueden verse a simple vista: por lo tanto es necesario sustituirla.
- No utilice sillitas de segunda mano: podrían haber sufrido daños estructurales no evidentes a simple vista pero que comprometen la seguridad del producto.
- La sociedad Artsana no asume responsabilidad alguna por el uso inadecuado del producto.
- La funda puede sustituirse única y exclusiva-

mente por fundas aprobadas por el fabricante, ya que forma parte integrante de la sillita. La sillita no debe ser utilizada nunca sin la funda para no poner en riesgo la seguridad del niño.

- Compruebe que el cinturón de seguridad no esté retorcido y evite que el mismo o cualquier parte de la sillita queden enganchados con la puerta, o bien que rocen contra puntas salientes.
- La sillita no debe utilizarse si el cinturón está cortado o deshilachado.
- Cuando no se esté llevando al niño, la sillita debe dejarse enganchada, o meterse en el maletero. En efecto, una sillita sin sujetar puede representar un peligro para los pasajeros en caso de accidente o de frenadas bruscas.
- Asegúrese de que no se transporten objetos ni equipajes sin fijarlos o colocarlos de forma segura, sobre todo en la parte trasera del automóvil: en caso de accidente o frenada brusca pueden herir a los pasajeros.
- Verifique que el reposacabezas del asiento no interfiera con el de la sillita: no debe empujarlo hacia adelante. Si esto ocurre, quite el reposacabezas del asiento del automóvil en el que está instalada la sillita, teniendo el cuidado de no apoyarlo en el panel trasero del automóvil.
- Asegúrese de que todos los pasajeros del automóvil usen el cinturón de seguridad, por su propia seguridad, pero también porque durante el viaje, en caso de accidente o frenada brusca, podrían golpear al niño.
- Durante los viajes largos se aconseja realizar paradas frecuentes. El niño se cansa muy fácilmente. No saque por ningún motivo al niño de la sillita mientras el automóvil esté en movimiento. Si el niño requiere atención, busque un lugar seguro y pare.

ÍNDICE

1. DESCRIPCIÓN DE LOS COMPONENTES
2. CARACTERÍSTICAS DEL PRODUCTO
3. LIMITACIONES Y REQUISITOS PARA EL USO RELATIVOS AL PRODUCTO Y AL ASIENTO DEL AUTOMÓVIL
4. INSTALACIÓN DE LA SILLITA EN EL AUTOMÓVIL Y COLOCACIÓN DEL NIÑO EN EL GRUPO 1 (9-18 KG)

5. MODIFICACIÓN DE LA CONFIGURACIÓN DE LA SILLITA DEL GRUPO 1 (9-18 KG) AL GRUPO 2/3 (15-36 KG)
6. INSTALACIÓN DE LA SILLITA EN EL AUTOMÓVIL Y COLOCACIÓN DEL NIÑO EN EL GRUPO 2/3 (15-36 KG)
7. REAJUSTE DE LOS CINTURONES PARA EL USO EN EL GRUPO 1 (9-18 KG)
8. REGULACIÓN DE LA ALTURA DEL REPOSACABEZAS
9. RECLINACIÓN
10. LIMPIEZA Y MANTENIMIENTO

1. DESCRIPCIÓN DE LOS COMPONENTES

Fig. A (frente)

- A. Palanca de ajuste del reposacabezas y de los cinturones
- B. Reposacabezas
- C. Pasadores del cinturón diagonal
- D. Hombreras
- E. Cinturones de la sillita
- F. Hebilla
- G. Protección separapiernas
- H. Botón de regulación de los cinturones
- I. Cinta de regulación de los cinturones
- J. Reductor
- K. Manilla de reclinación
- L. Pasadores de los cinturones abdominales

Fig. B (lado):

- M. Pasadores diagonales del cinturón Grupo 1
- N. Abrazadera de bloqueo del cinturón
- O. Pasador abdominal del cinturón Grupo 1
- P. Pasadores abdominales del cinturón Grupos 2-3
- Q. Etiquetas de instalación

Fig. C (revés):

- R. Sistema de retención de las hombreras

2. CARACTERÍSTICAS DEL PRODUCTO

- Esta sillita está homologada como "Grupo 1, 2 y 3" para el transporte de niños de 9 a 36 kg de peso (de los 9/12 meses a los 12 años aproximadamente), conforme al reglamento europeo ECE R44/04.
- La homologación es de tipo "Universal", por lo que la sillita se puede utilizar en automóviles de cualquier modelo.

¡ADVERTENCIA! "Universal" significa que es compatible con la mayor parte de los asientos de automóvil, pero no con todos.

AVISO IMPORTANTE

1. Este es un dispositivo de retención de bebés "Universal", homologado según el Reglamento Nº 44 enmiendas serie 04. Apto para el uso general en automóviles y compatible con la mayor parte de los asientos de automóvil, pero no con todos.
2. La perfecta compatibilidad se logra más fácilmente en aquellos casos en los que el fabricante del automóvil indica en el manual del mismo que se ha previsto la instalación de dispositivos de retención "Universales" para niños cuya edad esté comprendida dentro del grupo de edad considerado.
3. Este dispositivo de retención se ha clasificado como "Universal" según los criterios de homologación más severos con respecto a los modelos anteriores que no disponen del presente aviso.
4. Apto únicamente para el empleo en los automóviles provistos de cinturón de seguridad de 3 puntos, estático o con recogedor, aprobado según el Reglamento UN/ECE Nº16 u otros estándares equivalentes.
5. En caso de dudas, consulte al fabricante del dispositivo de retención o al vendedor del mismo.

3. LIMITACIONES Y REQUISITOS PARA EL USO RELATIVOS AL PRODUCTO Y AL ASIENTO DEL AUTOMÓVIL

¡ADVERTENCIA! Observe detenidamente las siguientes limitaciones y requisitos para el uso, relativos al producto y al asiento del automóvil: de lo contrario, la seguridad no puede garantizarse.

- Esta sillita está homologada para el uso con niños únicamente de 9 a 36 kg de peso (de los 9/12 meses a los 12 años aproximadamente).
- El asiento del automóvil tiene que estar provisto de cinturón de seguridad de 3 puntos, estático o con recogedor, aprobado según el Reglamento UN/ECE Nº16 u otros estándares equivalentes (Fig. 1).

¡ADVERTENCIA! En caso de utilizarse en vehículos provistos de cinturones de seguridad traseros con airbag integrados (cinturón hinchable):

- Grupo 1 (9-18 kg) la interacción de la parte hinchable del cinturón del vehículo con este sistema de retención para niños puede ocasionar graves lesiones o la muerte. No instale

este sistema de retención para niños si se utiliza un cinturón de seguridad hinchable.

- Grupo 2-3 (15-36 kg) siga las instrucciones del manual del fabricante del automóvil en caso de utilizar la sillita en vehículos provistos de cinturones de seguridad traseros con airbag integrados (cinturón hinchable).
- Nunca instale la sillita con cinturones del automóvil con dos puntos de anclaje (Fig. 2).
- La sillita puede instalarse en el asiento delantero del pasajero o en cualquiera de los asientos traseros. Nunca utilice esta sillita en asientos laterales u opuestos al sentido de marcha (Fig. 3).
- El producto está pensado para ser utilizado únicamente como sillita para automóvil y no para el uso en casa.
- Para una instalación correcta, evite que el reposacabezas del asiento del automóvil interfiera de cualquier manera con el respaldo de la sillita.
- Compruebe que la hebilla del cinturón de tres puntos del automóvil no se encuentre en una posición demasiado alta. De lo contrario, intente instalar la sillita en otro asiento del automóvil (Fig. 7A y 31A).

4. INSTALACIÓN DE LA SILLITA EN EL AUTOMÓVIL Y COLOCACIÓN DEL NIÑO EN EL GRUPO 1 (9-18 KG)

¡ADVERTENCIA! Estas instrucciones se refieren, tanto en el texto como en las imágenes, a la instalación de la sillita en el asiento trasero del lado derecho. Para instalarla en otras posiciones, realice la misma secuencia de operaciones.

1. Coloque la sillita en el asiento elegido para la instalación, en el sentido de marcha (Fig. 4).

¡ADVERTENCIA! Verifique que el reposacabezas del asiento no interfiera con la sillita: no debe empujarlo hacia adelante (Fig.5).

2. Introduzca el cinturón del automóvil a través del pasador trasero (Fig. 6).
3. Enganche el cinturón del automóvil en la hebilla, de manera que el segmento abdominal pase por el **pasador abdominal del cinturón** Grupo 1 (O) (Fig. 7 - Fig. 7A)
4. Introduzca el segmento diagonal del cinturón en el **pasador diagonal del cinturón** Grupo 1 (M) (Fig. 8).
5. Tense lo más posible el cinturón del auto-

móvil de manera que la sillita quede bien adherida al asiento (Fig. 9).

6. Cierre la **abrazadera de bloqueo** (N) (Fig. 10).
7. Compruebe la exactitud de la instalación, que el cinturón se haya tensado bien y que la sillita se haya fijado firmemente y esté adherida al asiento. En caso contrario, repita las operaciones de instalación desde el principio.

¡ADVERTENCIA!

- Compruebe siempre que el cinturón esté uniformemente distribuido en todos los puntos y que no esté retorcido.
- NUNCA haga pasar el cinturón del automóvil por posiciones diferentes de las indicadas.

Una vez completada la instalación de la sillita, para acomodar al niño en esta, lleve a cabo el siguiente procedimiento:

8. Presione el **botón de regulación de los cinturones** H y al mismo tiempo sujete y tire hacia sí la parte inferior de los cinturones de la sillita, hasta obtener la máxima extensión posible (Fig. 11).
9. Suelte los cinturones de la sillita apretando el **botón de la hebilla** (F) y colóquelos a los lados (Fig. 12).

¡ADVERTENCIA! El reductor se utiliza aproximadamente hasta los **11 kg**.

10. Acomode con cuidado al niño en la sillita, adaptando los cinturones en torno a su cuerpo sin tirar de ellos; una las dos lengüetas del cinturón (Fig. 13) y enganche de nuevo la hebilla (Fig. 13A).
11. A través de la respectiva **palanca de regulación del reposacabezas y de los cinturones** (A), ubicada en la parte superior del respaldo, regule la altura del reposacabezas de la sillita (Fig. 14) de manera que los cinturones salgan a nivel de los hombros del niño (Fig. 15).
12. Para ajustar la tensión de los cinturones de la sillita y adaptarlos al cuerpo del niño, tire con cuidado de la **cinta de regulación** (I) hasta obtener el grado de tensión adecuado (Fig. 16).
13. Para sacar al niño de la sillita, presione el botón de la hebilla (F) y desenganche los cinturones (Fig. 17).

5. MODIFICACIÓN DE LA CONFIGURACIÓN DE LA SILLITA DEL GRUPO 1 (9-18

KG) AL GRUPO 2/3 (15-36 KG)

Para cambiar la configuración de la sillita del Grupo 1 al Grupo 2-3, lleve a cabo el siguiente procedimiento:

1. A través de la respectiva **palanca regulación del reposacabezas y de los cinturones** (A), ubicada en la parte superior del respaldo, coloque el reposacabezas en su extensión máxima, afloje completamente los cinturones integrados (Fig. 18).
2. Quite el cojín reductor, si está presente.
3. Saque las hombreras de su alojamiento (R) (Fig. 19).
4. Extraiga los **cinturones de la sillita** (E) del gancho y coloque el gancho en su alojamiento (Fig. 20A – 20B).
5. Haga pasar los **cinturones de la sillita** (E) y las hombreras (D) a través de los ojales. (Fig. 21)
6. Suelte la **hebilla** (F) (Fig. 22).
7. Extraiga la **protección separapiernas** (G) (Fig. 23) y guárdela en un lugar seguro para su uso futuro.
8. Levante la funda del asiento (Fig. 24). Extraiga el ajustador de cinturón (Fig. 25A). Introduzca la hebilla (F) en el alojamiento correspondiente (Fig. 25B).
9. Quite la funda desenganchándola de la estructura (Fig. 26).
10. Ponga las lengüetas de la hebilla y las cintas (enrollándolas) en su respectivo compartimiento (Fig. 27).
11. Ponga las hombreras en su respectivo compartimiento (Fig. 28).
12. Tras completar las operaciones antes descritas, vuelva a colocar la funda y el separapiernas en su lugar.

6. INSTALACIÓN DE LA SILLITA EN EL AUTOMÓVIL Y COLOCACIÓN DEL NIÑO EN EL GRUPO 2/3 (15-36 KG)

1. Coloque la sillita en el asiento elegido para la instalación, en el sentido de marcha (Fig. 29).
2. Haga pasar el segmento diagonal del cinturón del automóvil por detrás del reposacabezas y a través del **pasador diagonal del cinturón rojo** (C), situado debajo del reposacabezas (Fig. 30). Acomode con cuidado al niño, asegurándose de que su espalda quede bien adherida al respaldo de la silla.
3. Enganche el cinturón del automóvil en la

hebillas, de manera que tanto el segmento abdominal como el diagonal de éste pasen por los **pasadores abdominales del cinturón L** (Fig. 31A). Haga pasar el segmento abdominal del cinturón dentro del ajustador de cinturón (Fig. 31B).

- Al regular la altura de reposacabezas, compruebe que la **guía diagonal del cinturón (C)** quede sobre el hombro, a una distancia máxima de 2 cm (Fig. 32).
- Tire de la parte diagonal del cinturón del automóvil hacia el enrollador, de modo que todo el cinturón esté tensado y bien adherido al tórax y a las piernas del niño (Fig. 33).
- Compruebe que la sillita esté fijada correctamente.

¡ADVERTENCIA!

- Compruebe siempre que el cinturón esté uniformemente distribuido en todos los puntos y que no esté retorcido.
- Compruebe que el cinturón diagonal esté apoyado correctamente contra el hombro del niño y que no le presione el cuello; de ser necesario, regule el reposacabezas.
- Compruebe que el enrollador del cinturón del automóvil se encuentre en posición retraída respecto al respaldo del asiento del automóvil (Fig. 34).

Para retirar al niño de la sillita en el Grupo 2 y 3:

- Suelte el cinturón del automóvil de su hebilla.
- Quítele al niño el cinturón del automóvil.
- Saque con cuidado al niño de la sillita.

¡ADVERTENCIA! Si no se va a quitar la sillita del automóvil, vuelva a enganchar el cinturón del automóvil en la hebilla correspondiente, de modo que la sillita quede sujeta incluso sin el niño; De lo contrario, podría constituir un peligro en caso de frenazo o de accidente.

7. REAJUSTE DE LOS CINTURONES PARA EL USO EN EL GRUPO 1 (9-18 KG)

Lleve a cabo el procedimiento descrito en los capítulos 5 y 6 al contrario.

8. REGULACIÓN DE LA ALTURA DEL REPOSACABEZAS

La altura del reposacabezas puede regularse para adaptar mejor la sillita a la altura del niño. Una regulación óptima permite:

- Que la cabeza esté siempre bien asegurada y protegida (Grupos 1-2-3).

- Que los cinturones de seguridad de la sillita estén siempre a la altura correcta, es decir, al nivel de los hombros (Grupo 1).
- Que el cinturón diagonal del automóvil se encuentre siempre a la altura correcta, gracias a los pasadores del cinturón integrados en el reposacabezas C (Grupos 2-3).

A través de la respectiva palanca de regulación del reposacabezas y de los cinturones (A), ubicada en la parte superior del respaldo, puede regularse la altura del reposacabezas de la sillita (Fig. 14), hasta obtener la altura deseada.

9. RECLINACIÓN

¡ADVERTENCIA! En el Grupo 1 la sillita tiene 3 posiciones de reclinación (35A).

En el Grupo 2-3 la sillita puede reclinarsse ÚNICAMENTE en las posiciones 1 y 2. La posición 3 NO puede utilizarse. (35B)

Para reclinar la sillita, accione la manilla de reclinación (K) y seleccione la posición que desee, en base al grupo de uso.

Se recomienda efectuar la operación de reclinación antes de acomodar al niño.

ADVERTENCIA: Tras las operaciones de regulación, revise que los cinturones estén bien tensados.

10. LIMPIEZA Y MANTENIMIENTO LIMPIEZA DE LA FUNDA

La funda de la sillita puede quitarse completamente y lavarse a mano o en lavadora a 30 °C. Para el lavado, siga las instrucciones presentes en la etiqueta de la funda que contiene los siguientes símbolos para el lavado:



Lavar en lavadora a 30 °C



No use lejía



No secar en secadora



No planche



No lave en seco

No utilice detergentes abrasivos ni disolventes. No escurrir, retorcér ni centrifugar. Para quitar los diferentes componentes de la funda textil de la estructura de la sillita, lleve a cabo el siguiente procedimiento:

Únicamente si la sillita se encuentra en la configuración Grupo 1, efectúe las operaciones (desde la 1 hasta la 12) que se describen en el capítulo 5. MODIFICACIÓN DE LA CONFIGURACIÓN DE LA SILLITA DEL GRUPO 1 (9-18 KG) AL GRUPO 2/3 (15-36 KG).

1. Extraiga la funda del reposacabezas (Fig. 36).
2. Quite el elástico más externo del pasador diagonal del cinturón (C) (Fig. 37).
3. Saque la funda de la zona de los pies (Fig. 38).
4. Saque la funda de la estructura lateral, después de soltarla de los ganchos presentes en la estructura (Fig. 39).
5. Desenganche la funda del respaldo, desbrochando los botones (Fig. 40).
6. Saque la funda por la parte superior de la sillita (Fig. 41).

LIMPIEZA DE LAS PARTES DE PLÁSTICO Y DE METAL

Para la limpieza de las partes de plástico o metal barnizado, utilice solo un paño húmedo. Nunca utilice detergentes abrasivos o disolventes.

Las partes móviles de la sillita no deben ser lubricadas.

CONTROL DE LA INTEGRIDAD DE LOS COMPONENTES

Se recomienda comprobar regularmente la integridad y el estado de desgaste de los siguientes componentes:

- Funda: Compruebe que el acolchado no se salga por las costuras y que las costuras estén intactas y sin daños.
- Cinturones: Controle que no haya partes deshilachadas con evidente reducción del espesor de las correas, la cinta de regulación, el separapiernas, los hombros y la zona de regulación de los cinturones.
- Partes de plástico: Revise el estado de desgaste de todas las partes de plástico que no deben presentar señales visibles de daños o desteñido.

¡ADVERTENCIA! En el caso de que la sillita resultara deformada o fuertemente desgastada, será necesario sustituirla: podría haber perdido sus características originales de seguridad.

ALMACENAMIENTO DEL PRODUCTO

Cuando no esté instalada en el automóvil, se recomienda guardar la sillita en un lugar seco,

alejada de fuentes de calor y protegida del polvo, la humedad y la luz solar directa.

ELIMINACIÓN DEL PRODUCTO

Al final de la vida útil de la sillita, suspenda su uso y deposítela en un punto de recogida de residuos adecuado. A efectos del respeto y la protección del medio ambiente, se deben separar los distintos tipos de residuos según establecen las normativas vigentes en el país de uso.

GARANTÍA

El producto está garantizado contra todo defecto de conformidad en condiciones normales de uso según lo previsto en las instrucciones. Por lo tanto, la garantía no será aplicada en caso de daños ocasionados por uso incorrecto, desgaste o hechos accidentales. Para la duración de la garantía sobre los defectos de conformidad remítase a las disposiciones específicas de la normativa nacional aplicable en el país de compra, si las hubiera.

PT YOUiverse

GR. 1-2-3 (9-36 KG)

INSTRUÇÕES PARA A UTILIZAÇÃO

IMPORTANTÍSSIMO! PARA LER DE IMEDIATO

ATENÇÃO: ANTES DE UTILIZAR, REMOVA E ELIMINE EVENTUAIS SACOS DE PLÁSTICO E TODOS OS ELEMENTOS QUE FAÇAM PARTE DA EMBALAGEM DO PRODUTO OU MANTE-NHA-OS FORA DO ALCANCE DAS CRIANÇAS. QUANDO OS DEITAR FORA, COLOQUE-OS NOS CONTENTORES ADEQUADOS PARA A RECOLHA DIFERENCIADA, EM CONFORMI-DADE COM AS LEIS EM VIGOR.

ADVERTÊNCIAS

- Para a montagem e instalação do produto, siga escrupulosamente as instruções fornecidas. Não permita que alguém utilize o produto sem ter lido as instruções.
- Conserve este manual para consultas futuras.
- Cada país prevê leis e regulamentos diferentes em matéria de segurança para o transporte de crianças no automóvel. Por este motivo, é aconselhável contactar as autoridades locais para obter mais informações.
- **ATENÇÃO!** Com base nas estatísticas sobre acidentes, geralmente os bancos de trás do veículo são mais seguros do que o banco da frente. Portanto, é aconselhável instalar a Cadeira auto num dos bancos de trás. Nomeadamente, o lugar mais seguro é o do meio, se tiver cinto de 3 pontos.
- Recomenda-se que todos os passageiros a bordo sejam informados sobre como retirar a criança da cadeira auto, em caso de emergência.
- Se a Cadeira auto estiver colocada no banco da frente com o airbag frontal ativado, para maior segurança é aconselhável recuar o banco o mais possível, tendo em consideração a presença de outros passageiros no banco de trás.
- Não deixe bancos de automóvel dobráveis ou rotativos mal fixados pois, em caso de acidente, podem constituir um perigo.
- Tenha o cuidado de instalar a cadeira auto

de modo a que esta não entre em contacto com um banco móvel ou com a porta do automóvel.

- Nunca instale a Cadeira auto num banco do automóvel equipado apenas com um cinto de segurança abdominal (com dois pontos de fixação).
- Nenhuma cadeira auto pode garantir a segurança total da criança em caso de acidente, mas a utilização deste produto reduz o risco de ferimentos e de morte da criança.
- O risco de a criança sofrer alguma lesão grave, não só em caso de acidente mas também noutras circunstâncias (por ex. travagens bruscas, etc.), aumenta se as indicações dadas neste manual não forem escrupulosamente respeitadas: verifique sempre se a Cadeira auto está fixada corretamente no banco do automóvel.
- Se a Cadeira auto estiver danificada, deformada ou muito desgastada, deve ser substituída, pois poderá ter perdido as características originais de segurança.
- Não faça alterações ou acrescentos ao produto sem aprovação do fabricante.
- Não utilize acessórios, peças de substituição e componentes não fornecidos pelo fabricante.
- Nunca deixe a criança na cadeira auto sem vigilância, por nenhum motivo.
- Não coloque nada que não seja um acessório aprovado para o produto, quer entre o banco do automóvel e a Cadeira auto, quer entre esta e a criança: em caso de acidente, a Cadeira auto poderá não funcionar corretamente.
- Se o automóvel estiver ao sol, inspeccione cuidadosamente a Cadeira auto antes de instalar a criança, verificando se algumas partes estão demasiado quentes: se for o caso, deixe arrefecer antes de sentar a criança, para evitar que ela se queime.
- Após um acidente, ainda que ligeiro, a Cadeira auto pode ter sofrido danos nem sempre visíveis a olho nu: é, portanto, necessário substituí-la.
- Não utilize Cadeiras auto em segunda mão: podem ter sofrido danos estruturais não visíveis a olho nu, mas que comprometem a segurança do produto.
- A sociedade Artsana declina qualquer responsabilidade pelo uso impróprio do produto.

- O revestimento só pode ser substituído por outro aprovado pelo fabricante, pois é parte integrante da Cadeira auto. A Cadeira auto nunca deve ser utilizada sem o revestimento, para não comprometer a segurança da criança.
- Certifique-se de que o cinto de segurança do automóvel não fica torcido. Evite que este último ou componentes da cadeira auto fiquem entalados na porta ou em contacto com pontos cortantes.
- A Cadeira auto deixa de ser utilizável se o cinto apresentar cortes ou partes desfiadas.
- Mesmo quando não transportar a criança, a Cadeira auto deve estar fixada corretamente ou então deve ser guardada no porta-bagagem. Se a Cadeira auto não estiver fixada corretamente, pode constituir um perigo para os passageiros, em caso de acidente ou travagem brusca.
- Certifique-se de que não são transportados no interior do veículo, nomeadamente na chapeleira, objetos ou bagagens que não tenham sido fixados ou colocados de forma segura: em caso de acidente ou travagem brusca, poderão ferir os passageiros.
- Verifique se o apoio da cabeça do banco do automóvel interfere com o apoio da cabeça da Cadeira auto: não deve empurrá-lo para a frente. Se tal suceder, retire o apoio da cabeça do banco do automóvel onde está instalada a Cadeira auto, tendo o cuidado de não o colocar solto sobre a chapeleira.
- Assegure-se de que todos os passageiros do automóvel utilizam o cinto de segurança, não só para a sua própria segurança, mas também para que durante a viagem, em caso de acidente ou travagem brusca, não possam ferir a criança.
- No caso de viagens longas, faça paragens frequentes. A criança cansa-se muito facilmente. Não retire a criança da Cadeira auto enquanto o automóvel estiver em movimento, por nenhum motivo. Se a criança necessitar de atenção, deve procurar um local seguro e estacionar.

ÍNDICE

1. DESCRIÇÃO DOS COMPONENTES
2. CARACTERÍSTICAS DO PRODUTO
3. LIMITAÇÕES E REQUISITOS DE UTILIZAÇÃO

RELATIVOS AO PRODUTO E AO BANCO DO AUTOMÓVEL

4. INSTALAÇÃO DA CADEIRA AUTO NO AUTOMÓVEL E COLOCAÇÃO DA CRIANÇA NO GRUPO 1 (9-18 KG)
5. ALTERAÇÃO DA CONFIGURAÇÃO DA CADEIRA AUTO DO GRUPO 1 (9-18 KG) PARA O GRUPO 2/3 (15-36 KG)
6. INSTALAÇÃO DA CADEIRA AUTO NO AUTOMÓVEL E COLOCAÇÃO DA CRIANÇA NO GRUPO 2/3 (15-36 KG)
7. REPOSIÇÃO DOS CINTOS PARA UTILIZAÇÃO NO GRUPO 1 (9-18 KG)
8. REGULAÇÃO DA ALTURA DO APOIO DA CABEÇA
9. RECLINAÇÃO
10. LIMPEZA E MANUTENÇÃO

1. DESCRIÇÃO DOS COMPONENTES

Fig. A (Frente)

- A. Manipulo de regulação do apoio da cabeça e correias dos ombros
- B. Apoio da cabeça
- C. Guias de passagem da correia diagonal
- D. Protetores dos ombros
- E. Correias dos ombros
- F. Fecho
- G. Protetor da correia separadora de pernas
- H. Botão de regulação do cinto
- I. Regulador central de tensão do cinto
- J. Redutor
- K. Botão de reclinación
- L. Guias de passagem da correia abdominal

Fig. B (lado):

- M. Guias de passagem da correia diagonal Gr. 1
- N. Mola de bloqueio do cinto
- O. Guia de passagem da correia abdominal Gr. 1
- P. Guias de passagem da correia abdominal Gr. 2/3
- Q. Autocolantes de instalação

Fig. C (parte de trás):

- R. Sistema de retenção das correias dos ombros

2. CARACTERÍSTICAS DO PRODUTO

- Esta Cadeira auto está homologada para os "Grupos 1, 2 e 3", para o transporte de crianças com peso entre os 9 e os 36 kg (dos 9/12 meses aos 12 anos, aproximadamente), em conformidade com a norma europeia ECE

R44/04.

- A homologação é de tipo “Universal”; por conseguinte, a cadeira auto pode ser utilizada em qualquer modelo de automóvel.

ATENÇÃO! “Universal” significa que é compatível com a maior parte dos bancos do automóvel, mas não todos.

AVISO IMPORTANTE

1. Este é um dispositivo de retenção para crianças da categoria “Universal” certificado de acordo com o Regulamento n.º 44 extensão série 04. É indicado para a utilização generalizada em veículos e compatível com a maior parte dos bancos de automóvel (mas não todos).
2. A compatibilidade será mais facilmente obtida nos casos em que o construtor do automóvel declara no manual do veículo que o mesmo prevê a instalação de um dispositivo de retenção para crianças do tipo “Universal”, para a faixa etária em questão.
3. Este dispositivo de retenção foi classificado “Universal” de acordo com critérios de homologação mais rigorosos relativamente a modelos anteriores, que não incluem este aviso.
4. Indicado apenas para a utilização em veículos dotados de cintos de segurança com 3 pontos de fixação, estáticos ou com enrolador, homologados segundo o Regulamento UN/ECE N°16 ou outras normas equivalentes.
5. Em caso de dúvida, contacte o fabricante do dispositivo de retenção ou o vendedor.

3. LIMITAÇÕES E REQUISITOS DE UTILIZAÇÃO RELATIVOS AO PRODUTO E AO BANCO DO AUTOMÓVEL

ATENÇÃO! Respeite escrupulosamente as seguintes limitações e requisitos de utilização relativos ao produto e ao banco do automóvel: caso contrário, a segurança será comprometida.

- Esta Cadeira auto está homologada exclusivamente para o transporte de crianças de peso compreendido entre 9 e 36 kg (dos 9/12 meses aos 12 anos, aproximadamente).
- O banco do automóvel deve estar equipado com cinto de segurança com 3 pontos de fixação, estático ou com enrolador, homologado segundo o Regulamento UN/ECE N°16 ou outras normas equivalentes (Fig. 1).

ATENÇÃO! Em caso de utilização em veículos

com cintos de segurança posteriores com airbag integrado (cintos insufláveis):

- No Gr. 1 (9-18 kg) a interação com a parte insuflável do cinto do veículo com este sistema de retenção para crianças pode provocar lesões graves ou mortais. Não instale este dispositivo de retenção para crianças utilizando um cinto de segurança insuflável.
- No Gr. 2/3 (15-36 kg) seguir o manual de instruções do fabricante do automóvel no caso de utilização da cadeira em veículos com cintos de segurança posteriores com airbags integrados (cintos insufláveis).
- Nunca instale a Cadeira auto num banco de automóvel equipado apenas com cinto de segurança de dois pontos de fixação (Fig. 2).
- A cadeira auto pode ser instalada no banco da frente, no lado do passageiro (consulte o Código da Estrada para saber em que condições), ou em qualquer um dos bancos traseiros. Nunca instale esta Cadeira auto em bancos virados lateralmente ou posicionados no sentido inverso à marcha (Fig. 3).
- O produto destina-se exclusivamente a ser utilizado como Cadeira auto para automóvel e não para usar em casa.
- Para uma instalação correta, o apoio da cabeça do banco do automóvel não deve interferir, de forma alguma, com o encosto da Cadeira auto (Fig. 5)
- Certifique-se de que o fecho do cinto de três pontos do automóvel não está demasiado alto. Se for esse o caso, tente instalar a Cadeira auto num outro banco do automóvel (Fig. 7A e 31A).

4. INSTALAÇÃO DA CADEIRA AUTO NO AUTOMÓVEL E COLOCAÇÃO DA CRIANÇA NO GRUPO 1 (9-18 KG)

ATENÇÃO! Estas instruções aplicam-se, tanto no texto como nas figuras, à instalação da Cadeira auto no banco de trás, do lado direito. Para instalação noutras posições, execute a mesma sequência de operações.

1. Coloque a Cadeira auto no banco escolhido para a instalação, no sentido da marcha (Fig. 4).

ATENÇÃO! Certifique-se de que o apoio da cabeça do banco do automóvel não interfere com o apoio da cabeça da Cadeira auto: o apoio da cabeça do banco não deve empurrar para a frente o apoio da cabeça da cadeira (Fig. 5).

2. Introduza o cinto do automóvel entre a parte de trás do encosto e a estrutura (Fig. 6).
3. Passe a correia abdominal pela respetiva **guia de passagem da correia abdominal** Gr. 1 (O), e fixe o cinto do automóvel (Fig. 7 - Fig. 7A).
4. Introduza a correia diagonal do cinto na **guia de passagem da correia diagonal** Gr. 1 (M) (Fig. 8).
5. Puxe o mais possível o cinto do automóvel, fazendo com que a Cadeira auto fique bem apertada contra o banco (Fig. 9).
6. Feche a **mola de bloqueio** (N) (Fig. 10).
7. Certifique-se de que a Cadeira está instalada corretamente: se o cinto está bem esticado e se a Cadeira auto está firmemente presa e encostada ao banco. Se tal não acontecer, repita as operações de instalação, desde o início.

ATENÇÃO!

- Certifique-se sempre de que o cinto está distribuído uniformemente em todos os pontos e de que não está torcido.
- NUNCA passe o cinto do automóvel em posições diferentes das indicadas.

Terminada a instalação da Cadeira auto, para colocar a criança proceda da seguinte forma:

8. Pressione o **botão de regulação do cinto** H e, simultaneamente, segure e puxe para si as correias dos ombros da Cadeira auto, até obter a máxima extensão possível (Fig. 11).
9. Solte o cinto da Cadeira auto, pressionando o **botão do fecho** (F) e afaste as correias para os lados (Fig. 12).

ATENÇÃO! O redutor pode ser utilizado até aos **11 kg**.

10. Sente cuidadosamente a criança na Cadeira auto, coloque as correias do cinto sobre o corpo sem as puxar, una as duas linguetas do cinto (Fig. 13) e encaixe-as novamente no fecho (Fig. 13A).
11. Com o **manipulo de regulação do apoio da cabeça e das correias** (A) situado na parte de cima do encosto, regule a altura do apoio da cabeça da Cadeira auto (Fig. 14), de modo a que as correias fiquem à altura dos ombros da criança (Fig. 15).
12. Para regular a tensão do cinto da Cadeira auto, ajustando-o ao corpo da criança, puxe com cuidado a **correia de regulação** (I) até obter o nível certo de tensão (Fig. 16).

13. Para retirar a criança da Cadeira auto, pressione o botão do fecho (F) e liberte as correias (Fig. 17).

5. ALTERAÇÃO DA CONFIGURAÇÃO DA CADEIRA AUTO DO GRUPO 1 (9-18 KG) PARA O GRUPO 2/3 (15-36 KG)

Para alterar a configuração da Cadeira auto do Grupo 1 para os Grupos 2/3, proceda da seguinte forma:

1. Com o **botão de regulação do apoio da cabeça e das correias** (A) situado na parte de cima do encosto, levante o apoio da cabeça até ao máximo e alargue também as correias dos ombros até ao máximo (Fig. 18).
2. Retire a almofada redutora se esta ainda se encontrar na Cadeira.
3. Retire os protetores dos ombros da respetiva posição (R) (Fig. 19).
4. Retire as **correias da cadeira** (E) da fixação e posicione-a no devido encaixe (Fig. 20A - 20B).
5. Faça passar as **correias da Cadeira** (E) e as correias dos ombros (D) através das ranhuras. (Fig. 21)
6. Abra o **fecho** (F) (Fig. 22).
7. Retire a **correia separadora de pernas** (G) (Fig. 23) e guarde-a num local seguro para futuras utilizações.
8. Levante o forro da cadeira (Fig. 24). Retire o belt positioner (Fig. 25A). Coloque o fecho (F) no respetivo encaixe (Fig. 25B).
9. Remova o têxtil, soltando-o da estrutura (Fig. 26).
10. Posicione as linguetas do fecho e as fitas (enrolando-as) no compartimento próprio (Fig. 27).
11. Coloque as correias dos ombros no compartimento próprio (Fig. 28).
12. Após concluir as operações acima descritas, volte a colocar a cobertura têxtil e a correia separadora de pernas.

6. INSTALAÇÃO DA CADEIRA AUTO NO AUTOMÓVEL E COLOCAÇÃO DA CRIANÇA NO GRUPO 2/3 (15-36 KG)

1. Coloque a Cadeira auto no banco no sentido da marcha, no lugar escolhido para a instalação (Fig. 29).
2. Passe a correia diagonal do cinto do automóvel por trás do apoio da cabeça e através da **guia de passagem diagonal** vermelha

(C) por baixo do próprio apoio da cabeça (Fig. 30). Sente a criança com cuidado, certificando-se de que está bem apoiada no encosto da Cadeira auto.

3. Fixe o cinto do automóvel no fecho, de modo a que tanto a correia abdominal como a diagonal passem junto às **guias de passagem do cinto abdominal L** (Fig. 31A). Faça passar a parte abdominal do cinto pelo interior do belt positioner (Fig. 31B).
4. Para regular a altura do apoio da cabeça, certifique-se de que a posição da **guia do cinto diagonal (C)** fica posicionada sobre o ombro a uma distância máxima de 2 cm (Fig. 32).
5. Puxe a parte diagonal do cinto auto para o enrolador, de forma que o cinto fique bem esticado e bem encostado ao tórax e às costas da criança (Fig. 33).
6. Certifique-se de que a Cadeira auto está bem fixa.

ATENÇÃO!

- Certifique-se sempre de que o cinto está distribuído uniformemente em todos os pontos e de que não está torcido.
- Certifique-se de que o cinto diagonal está corretamente apoiado sobre o ombro da criança e de que não exerce pressão no pescoço; se necessário, regule o apoio da cabeça.
- Certifique-se de que o enrolador do cinto do automóvel fica em posição recuada em relação ao encosto do banco do automóvel (Fig. 34).

Para retirar a criança da Cadeira auto nos Grupos 2 e 3:

1. Solte o cinto do automóvel abrindo o fecho.
2. Afaste o cinto do automóvel do corpo da criança.
3. Retire a criança da Cadeira auto com cuidado.

ATENÇÃO! Caso não tencione retirar a Cadeira auto do automóvel, volte a prender o cinto do automóvel no fecho correspondente, de modo a prender a Cadeira auto mesmo sem a criança; de outra forma, poderia constituir um perigo em caso de travagem ou acidente.

7. REPOSIÇÃO DOS CINTOS PARA UTILIZAÇÃO NO GRUPO 1 (9-18 KG)

Efetue, pela ordem inversa, as instruções fornecidas nos capítulos 5 e 6.

8. REGULAÇÃO DA ALTURA DO APOIO DA CABEÇA

É possível regular a altura do apoio da cabeça para adaptar melhor a Cadeira auto à altura da criança. Uma boa regulação permite que:

- a cabeça esteja sempre bem amparada e protegida (Gr.1/2/3),
- os cintos de segurança da Cadeira auto fiquem sempre corretamente colocados, isto é, à altura dos ombros (Gr.1),
- o cinto diagonal do automóvel fique sempre à altura certa, graças às guias de passagem do cinto (C) integradas no apoio da cabeça (Gr. 2/3).

Com o manípulo de regulação do apoio da cabeça e das correias (A) situado na parte de cima do encosto, é possível regular a altura do apoio da cabeça (Fig. 14), até obter a altura desejada.

9. RECLINAÇÃO

ATENÇÃO! No Gr. 1, a cadeira tem 3 posições de reclinção (35A).

No Gr. 2/3, a cadeira pode ser reclinada EXCLUSIVAMENTE nas posições 1 e 2. A posição 3 NÃO pode ser utilizada. (35B)

Para reclin a cadeira, acione o botão de reclinção (K) e selecione a posição desejada com base no grupo de utilização.

Recomenda-se que recline a cadeira auto antes de sentar a criança.

ATENÇÃO: Após a regulação, verifique se as correias do cinto estão bem esticadas.

10. LIMPEZA E MANUTENÇÃO

LIMPEZA DO FORRO

O revestimento da Cadeira auto é completamente removível e lavável à mão ou na máquina a 30°C. Para a lavagem, siga as instruções que constam da etiqueta do revestimento e que podem incluir os seguintes símbolos de lavagem:



Lavar na máquina a 30°C



Não utilizar lixívia



Não secar na máquina



Não passar a ferro



Não limpar a seco

Nunca utilize detergentes abrasivos ou solventes. Não centrifugue o forro e deixe-o secar sem torcer. Para retirar os vários componentes do forro da estrutura da Cadeira auto, proceda da seguinte forma:

Efetue as operações (de 1 a 12) descritas no capítulo 5 apenas se a Cadeira auto se encontrar na configuração Gr. 1. ALTERAÇÃO DA CONFIGURAÇÃO DA CADEIRA AUTO DO GRUPO 1 (9-18 KG) PARA O GRUPO 2/3 (15-36 KG).

1. Retire o revestimento do apoio da cabeça (Fig. 36).
2. Retire o elástico mais exterior da guia de passagem da correia diagonal (C) (Fig. 37).
3. Retire o revestimento da zona dos pés (Fig. 38).
4. Retire o revestimento da estrutura lateral, depois de o soltar dos ganchos existentes na própria estrutura (Fig. 39).
5. Solte a cobertura têxtil do encosto, puxando as molas de pressão (Fig. 40).
6. Retire o revestimento da parte superior da Cadeira auto (Fig. 41).

LIMPEZA DOS COMPONENTES DE PLÁSTICO E DE METAL

Para a limpeza dos componentes em plástico ou em metal pintado, utilize apenas um pano húmido. Nunca utilize detergentes abrasivos ou solventes.

As partes móveis da cadeira auto não devem, de modo algum, ser lubrificadas.

CONTROLO DA INTEGRIDADE DOS COMPONENTES

É aconselhável verificar regularmente a integridade e o estado de desgaste dos seguintes componentes:

- Forro: certifique-se de que não estão a desfazer-se nem a sair para fora do revestimento, partes do acolchoado. Verifique o estado das costuras, que devem estar sempre intactas.
- Cinto: verifique se o material têxtil está a desfazer-se e se há uma evidente redução da espessura na zona da correia reguladora, na correia separadora de pernas, nas correias dos ombros e na zona da placa de regulação das mesmas.
- Plásticos: verifique o estado de desgaste de todos os componentes em plástico, que não devem apresentar evidentes sinais de deterioração nem perda de cor.

ATENÇÃO! Se a Cadeira auto estiver deforma-

da ou muito desgastada deve ser substituída, pois poderá ter perdido as características originais de segurança.

CONSERVAÇÃO DO PRODUTO

Quando não está instalada no automóvel, é aconselhável conservar a cadeira auto num local seco, longe de fontes de calor e ao abrigo do pó, da humidade e da luz solar direta.

ELIMINAÇÃO DO PRODUTO

Atingido o limite de utilização previsto para a Cadeira auto, deixe de a usar e coloque-a no lixo. Por respeito ao meio ambiente, separe os diferentes tipos de resíduos de acordo com a legislação vigente no seu País.

GARANTIA

O produto dispõe de garantia contra qualquer defeito de conformidade, verificado em condições normais de uso, de acordo com o disposto nas instruções de utilização.

A garantia não poderá portanto, aplicar-se, relativamente a danos no produto provocados por utilização imprópria, desgaste ou acidente.

O prazo de validade da garantia sobre defeitos de conformidade, remete-se para as disposições específicas das normas nacionais aplicáveis no país de aquisição, se existentes.

NL YOUiverse

GR. 1-2-3 (9-36 KG)

GEbruIKSAANWIJZING

ZEER BELANGRIJK! METEEN LEZEN

LET OP: VERWIJDER VOOR HET GEBRUIK EVENTUELE PLASTIC ZAKKEN EN ALLE ANDERE VERPAKKINGSONDERDELEN EN GOOI ZE WEG OF HOUD ZE IN IEDER GEVAL BUITEN HET BEREIK VAN KINDEREN. GOOI ZE WEG IN OVEREENSTEMMING MET DE GELDENDE WETTEN VOOR GESCHIEDEN AFVALVERWERKING.

WAARSCHUWING

- Volg de instructies voor de montage en de installatie van het artikel nauwgezet. Laat niemand het artikel gebruiken zonder eerst de instructies te hebben gelezen.
- Bewaar deze handleiding voor eventuele latere raadpleging.
- Ieder land heeft andere wetten en voorschriften betreffende een veilig vervoer van kinderen in de auto. Het is daarom aangeraden voor meer informatie contact op te nemen met de plaatselijke autoriteiten.
- **LET OP!** Volgens de statistieken over ongelukken is de achterbank van het voertuig veiliger dan de voorzetels: daarom wordt aangeraden het autostoeltje op de achterbank te installeren. De veiligste zetel is de middelste achterzetel, indien deze is uitgerust met een driepuntsgordel.
- Het wordt aanbevolen alle inzittenden te informeren over hoe het kind in geval van nood kan worden losgekoppeld.
- Als de autostoel op de voorzetel met ingeschakelde airbag gezet is, wordt voor een grotere veiligheid aangeraden de zetel zover mogelijk naar achteren te zetten, voor zover de aanwezigheid van andere passagiers op de achterbank dit toestaat.
- Kijk goed uit dat inklapbare of draaiende autozetels stevig vastzitten, omdat deze bij een ongeluk een gevaar kunnen inhouden.
- Let erop hoe het autostoeltje in de auto wordt geïnstalleerd om te voorkomen dat een mobiele zetel of het portier stoort.

- Bevestig het autostoeltje nooit op een autozetel uitgerust met enkel een buikgordel (tweepuntsgordel).
- Geen enkel autostoeltje kan de absolute veiligheid van het kind in geval van een ongeluk garanderen, maar het gebruik van dit artikel vermindert het gevaar voor ernstig letsel of de dood.
- Het gevaar voor ernstig letsel van het kind, en niet alleen bij een ongeluk, maar ook in andere omstandigheden (bijv. bij hard remmen, enz.) wordt groter als men zich niet nauwgezet houdt aan de aanwijzingen die in deze handleiding worden gegeven: controleer altijd dat het autostoeltje correct aan de zitting is bevestigd.
- Indien de autostoel beschadigd, vervormd of ernstig versleten mocht zijn, moet hij worden vervangen, omdat hij de oorspronkelijke veiligheidskenmerken kan hebben verloren.
- Wijzig niets aan het artikel en voeg er niets aan toe zonder toestemming van de fabrikant.
- Breng geen niet door de fabrikant geleverde accessoires, reserveonderdelen of onderdelen aan.
- Laat het kind nooit en om geen enkele reden zonder toezicht in het autostoeltje achter.
- Zet niets dat geen voor het artikel goedgekeurd accessoire is tussen de autozetel en de autostoel, of tussen de autostoel en het kind: in geval van een ongeluk kan het dan gebeuren dat het autostoeltje niet goed functioneert.
- Als het voertuig in de zon heeft gestaan, controleert u de autostoel zorgvuldig, voordat u het kind erin zet, door na te gaan of de verschillende delen ervan niet heet zijn geworden: in dit geval laat u ze eerst afkoelen voordat u het kind erin legt, om te voorkomen dat het zich verbrandt.
- Ook na een niet ernstig ongeluk kan het autostoeltje schade opgelopen hebben, die echter niet altijd met het blote oog zichtbaar is: het moet daarom worden vervangen.
- Gebruik geen tweedehands autostoeltjes: deze kunnen voor het blote oog onzichtbare structurele schade hebben opgelopen, die zodanig is dat de veiligheid van het artikel niet langer gewaarborgd wordt.

- De firma Artsana wijst elke vorm van aansprakelijkheid af voor een oneigenlijk gebruik van het artikel.
- De hoes kan uitsluitend worden vervangen met een door de fabrikant goedgekeurde hoes, omdat deze integraal deel uitmaakt van de autostoel. Het autostoeltje mag nooit zonder hoes worden gebruikt, om de veiligheid van het kind niet op het spel te zetten.
- Controleer dat de band van de gordel niet verdraaid zit en voorkom dat deze of een gedeelte van het autostoeltje tussen de portieren komt of over scherpe punten wrijft.
- De autostoel mag niet meer worden gebruikt als de gordel gescheurd of gerafeld is.
- Als het kind niet wordt vervoerd, moet het autostoeltje vast blijven zitten of in de koferbak worden gezet. Een niet vastgezet autostoeltje kan in geval van een ongeluk of bij hard remmen namelijk een gevaar inhouden voor de passagiers.
- Controleer of er geen voorwerpen of bagage, in het bijzonder op de hoedenplank, in het voertuig worden vervoerd, die niet zijn vastgezet of veilig zijn geplaatst: in geval van een ongeluk of bij hard remmen kunnen ze de passagiers verwonden.
- Controleer of de hoofdsteun van de autozetel niet in de weg zit van de hoofdsteun van de autostoel: hij mag hem niet naar voren duwen. Als dit mocht gebeuren, verwijdert u de hoofdsteun van de autozetel waarop de autostoel wordt geïnstalleerd en zorgt u ervoor dat u hem niet op de hoedenplank legt.
- Verzeker u ervan dat alle passagiers van het voertuig hun eigen veiligheidsgordel gebruiken, zowel voor de eigen veiligheid, als omdat zij tijdens de reis bij een ongeluk of bij hard remmen het kind kunnen verwonden.
- Stop vaak tijdens lange reizen. Een kind wordt het al gauw beu. Haal het kind om geen enkele reden uit het autostoeltje, terwijl de auto rijdt. Als het kind aandacht nodig heeft, moet u een veilige plek zoeken en stoppen.

INHOUDSOPGAVE

1. BESCHRIJVING VAN DE ONDERDELEN
2. KENMERKEN VAN HET ARTIKEL
3. BEPERKINGEN EN GEBRUIKSVEREISTEN VAN HET ARTIKEL EN DE AUTOZITTING

4. DE AUTOSTOEL IN DE AUTO INSTALLEREN EN HET KIND VAN GROEP 1 (9-18 KG) ERIN ZETTEN.
5. DE CONFIGURATIE VAN DE AUTOSTOEL VERANDEREN VAN GROEP 1 (9-18 KG) IN GROEP 2/3 (15-36 KG)
6. DE AUTOSTOEL IN DE AUTO INSTALLEREN EN HET KIND VAN GROEP 2/3 (15-36 KG) ERIN ZETTEN
7. DE GORDELS WEER AFSTELLEN VOOR GEBRUIK IN GROEP 1 (9-18 KG)
8. DE HOOGTE VAN DE HOOFDSTEUN INSTELLEN
9. KANTELEN
10. REINIGEN EN ONDERHOUD

1. BESCHRIJVING VAN DE ONDERDELEN

Fig. A (voorkant)

- A. Verstelhendel hoofdsteun en gordels
- B. Hoofdsteun
- C. Diagonale gordeldoorgangen
- D. Schouderriemen
- E. Gordels van de autostoel
- F. Gesp
- G. Tussenbeenbescherming
- H. Verstelknop van de gordels
- I. Verstelband van de gordels
- J. Verkleinkussens
- K. Greep voor kantelen
- L. Buikgordeldoorgangen

Fig. B (zijkant):

- M. Diagonale gordeldoorgangen Gr. 1
- N. Klem voor gordelblokkering
- O. Buikgordeldoorgang Gr. 1
- P. Buikgordeldoorgangen Gr. 2-3
- Q. Labels voor installatie

Fig. C (achterkant):

- R. Veiligheidssysteem schouderriemen

2. KENMERKEN VAN HET ARTIKEL

- Deze autostoel is met inachtneming van de Europese voorschriften ECE R44/04 goedgekeurd voor "Groep 1, 2 en 3", voor het vervoer van kinderen van 9 tot 36 kg (ongeveer van 9-12 maanden tot 12 jaar).
- De goedkeuring is van het "Universeel" type, dus kan het autostoeltje in elke model auto worden gebruikt.

WAARSCHUWING! "Universeel" betekent dat het compatibel is met de meeste, maar niet met alle autozetels.

BELANGRIJKE MEDEDELINGEN

1. Dit is een "Universeel" kinderbeveiligingssysteem, dat goedgekeurd is volgens Voorschrift nr. 44, amendementen serie 04. Het is geschikt voor algemeen gebruik in voertuigen en compatibel met de meeste, maar niet alle autozetels.
2. De perfecte compatibiliteit is eenvoudiger te verkrijgen indien de fabrikant van het voertuig in de handleiding ervan verklaart dat het voertuig geschikt is om er "universele" beveiligingssystemen voor kinderen van deze leeftijdsgroep in te installeren.
3. Dit kinderbeveiligingssysteem is als "Universeel" geïnclassificeerd volgens goedkeuringscriteria die strenger zijn ten opzichte van vorige modellen die niet met deze mededeling zijn uitgerust.
4. Enkel geschikt om te worden gebruikt in voertuigen met vaste of oprolbare driepuntsgordels, die zijn goedgekeurd volgens de Voorschriften UN/ECE Nr. 16 of andere gelijkwaardige standaarden.
5. Neem in geval van twijfel contact op met de fabrikant van het kinderbeveiligingssysteem of met de verkoper.

3. BEPERKINGEN EN GEBRUIKSVEREISTEN VAN HET ARTIKEL EN DE AUTOZITTING

WAARSCHUWING! Neem de volgende beperkingen en gebruiksvereisten betreffende het artikel en de autozitting nauwgezet in acht: anders is de veiligheid niet verzekerd.

- Deze autostoel is enkel goedgekeurd voor gebruik voor kinderen met een gewicht tussen 9 en 36 kg (van 9-12 maanden tot ongeveer 12 jaar).
- De autozetel dient uitgerust te zijn met een vaste of oprolbare driepuntsgordel, die goedgekeurd is volgens de Voorschriften UN/ECE Nr. 16 of andere gelijkwaardige standaarden (Fig. 1).

WAARSCHUWING! Bij gebruik in voertuigen die op de achterbank zijn uitgerust met veiligheidsgordels met ingebouwde airbags (opblaasbare gordels):

- In Gr. 1 (9-18 kg) kan het contact tussen het opblaasbare gedeelte van de riem en het kinderzitje leiden tot ernstig letsel of de dood. Gebruik geen opblaasbare veiligheidsgordels bij installatie van dit kinderzitje in een voertuig.

- In Gr. 2-3 (15-36 kg) volgt u de gebruiksaanwijzingen van de autofabrikant voor het gebruik van de autostoel in voertuigen die op de achterbank zijn uitgerust met veiligheidsgordels met ingebouwde airbags (opblaasbare gordels).

- Installeer het autostoeltje nooit met de tweepuntsgordel van de auto. (Fig. 2).
- Het autostoeltje kan voorin op de passagierszitplaats worden aangebracht, of op één van de achterzittingen. Gebruik dit autostoeltje nooit op zetels die zijdelings staan of tegen de rijrichting in (Fig. 3).
- Het artikel is uitsluitend bestemd om te worden gebruikt als autostoel en niet voor gebruik in huis.
- Voor een goede installatie zorgt u ervoor dat de hoofdsteun van de autozetel op geen enkele manier in de weg zit van de rugleuning van de autostoel.
- Verzekeer u ervan dat de gesp van de driepuntsgordel van de auto niet te hoog zit. Probeer de autostoel anders op een andere zitplaats van de auto te installeren (Fig. 7A en 31A).

4. DE AUTOSTOEL IN DE AUTO INSTALLEREN EN HET KIND VAN GROEP 1 (9-18 KG) ERIN ZETTEN.

WAARSCHUWING! Deze instructies hebben, zowel in de tekst als op de tekeningen, betrekking op de installatie van de autostoel op de rechter achterzetel. Voer echter dezelfde handelingen uit voor installaties op andere plaatsen.

1. Plaats de autostoel met de rijrichting mee op de voor de installatie gekozen zetel (Fig. 4).

WAARSCHUWING! Controleer of de hoofdsteun van de autozetel niet in de weg zit van de autostoel: hij mag hem niet naar voren duwen (Fig. 5).

2. Duw de gordel van het voertuig door de achterste doorgang (Fig. 6).
3. Maak de autogordel zodanig aan de gesp vast, dat de buikgordel door de **buikgordeldoorgang** Gr. 1 (O) loopt (Fig. 7 - Fig. 7A).
4. Steek het diagonale gedeelte van de gordel door de **diagonale gordeldoorgang** Gr. 1 (M) (Fig. 8).
5. Span de autogordel zoveel mogelijk aan zodat de autostoel goed tegen de zitting gedrukt wordt (Fig. 9).

6. Sluit de **blokkeerklem** (N) (Fig. 10).
7. Controleer of de installatie goed is verricht, of de gordel goed is gespannen en of de autostoel stevig op de zetel is vastgezet. Als dit niet zo zou zijn, herhaalt u de hele installatie vanaf het begin.

WAARSCHUWING!

- Controleer altijd of de gordel gelijkmatig over alle punten is verdeeld en niet verdraaid zit.
- Laat de autogordel NOOIT op andere plaatsen lopen dan de aangeduide.

Als de autostoel is geïnstalleerd, laat u het kind als volgt erin plaatsnemen:

8. Druk op de **verstelknop van de gordels** H en pak tegelijkertijd het onderste gedeelte van de gordels van de autostoel vast en trek ze naar u toe, tot ze helemaal zijn uitgetrokken (Fig. 11).
9. Maak de gordels van de autostoel los, door op de **knop van de gesp** (F) te drukken en leg ze aan de zijkanten neer (Fig. 12).

WAARSCHUWING! Het verkleinkussen wordt gebruikt tot ongeveer **11 kg**.

10. Zet het kind met zorg in de autostoel en pas de gordels aan zijn lichaam aan, zonder eraan te trekken. Maak de twee lipjes van de gordel aan elkaar vast (Fig. 13) en bevestig ze weer in de gesp (Fig. 13A).
11. Via de speciale **verstelhendel van hoofdsteen en gordels** (A) op de rugleuning stelt u de hoogte van de hoofdsteen van de autostoel (Fig. 14) zodanig af dat de gordels er ter hoogte van de schouders van het kind uitkomen (Fig. 15).
12. Om de spanning van het gordels van de autostoel af te stellen en ze aan het lichaam van het kind aan te passen, trekt u voorzichtig aan **verstelband** (I) tot ze goed gespannen zijn (Fig. 16).
13. Om het kind uit de autostoel te halen, drukt u op de knop van de gesp (F) en maakt u de gordels los (Fig. 17).

5. DE CONFIGURATIE VAN DE AUTOSTOEL VERANDEREN VAN GROEP 1 (9-18 KG) IN GROEP 2/3 (15-36 KG)

Ga als volgt te werk om de configuratie van de autostoel te veranderen van Groep 1 in Groep 2-3:

1. Via de speciale **verstelhendel van hoofdsteen en gordels** (A) op de rugleuning

trekt u de hoofdsteen zoveel mogelijk uit, trek de geïntegreerde gordels zoveel mogelijk los (Fig. 18).

2. Verwijder het eventueel aanwezige verkleinkussen.
3. Trek de schouderriemen uit hun zitting (R) (Fig. 19).
4. Trek de **gordels van de autostoel** (E) uit de verankering en plaats het in zijn zitting (Fig. 20A–20B).
5. Steek de **gordels van de autostoel (E) en de schouderriemen** (D) door de lussen. (Fig. 21).
6. Maak de **gesp** (F) los (Fig. 22).
7. Trek de **tussenbeenbescherming** (G) uit (Fig. 23) en bewaar hem op een veilige plek voor later gebruik.
8. Hef de hoef van het zitje (Fig. 24). Trek de gordelregelaar uit (Fig. 25A). Plaats de gesp (F) in zijn zitting (Fig. 25B).
9. Verwijder de stof door hem los te maken van het frame (Fig. 26).
10. Plaats de lipjes van de gesp en de banden (rol ze op) in de daarvoor bedoelde ruimte (Fig. 27).
11. Plaats de schouderriemen in de daarvoor bedoelde ruimte (Fig. 28).
12. Breng de stof en het tussenbeenstuk terug aan nadat u de hiervoor beschreven werkzaamheden heeft uitgevoerd.

6. DE AUTOSTOEL IN DE AUTO INSTALLEREN EN HET KIND VAN GROEP 2/3 (15-36 KG) ERIN ZETTEN

1. Plaats de autostoel met de rijrichting mee op de voor de installatie gekozen zetel (Fig. 29).
2. Laat het diagonale gedeelte van de autogordel achter de hoofdsteen en door de speciale rode **diagonale gordeldoorgang** (C) onder de hoofdsteen doorlopen (Fig. 30). Laat het kind met zorg plaatsnemen en verzeker u ervan dat zijn rug goed tegen de rugleuning van de autostoel steunt.
3. Maak de autogordel zodanig aan zijn gesp vast, dat zowel de buikgordel als het diagonale gedeelte ervan door de **buikgordeldoorgangen** L lopen (Fig. 31A). Doe de buikgordel door de gordelregelaar lopen (Fig. 31B).
4. Controleer tijdens de regeling van de hoogte van de hoofdsteen of de **geleider van de diagonale gordel** (C) zich boven

de schouder bevindt met een maximumafstand van 2 cm (Fig. 32).

- Trek het diagonale gedeelte van de autogordel in de richting van het oprolsysteem, zodat de hele gordel gespannen wordt en goed op de borstkas en de benen van het kind aansluit (Fig. 33).
- Controleer of de autostoel correct bevestigd is.

WAARSCHUWING!

- Controleer altijd of de gordel gelijkmatig over alle punten is verdeeld en niet verdraaid zit.
- Controleer dat de diagonale gordel goed tegen de schouder van het kind rust en geen druk uitoefent op de nek; regel zo nodig de hoofdsteun.
- Controleer of het oprolsysteem van de autogordel ten opzichte van de rugleuning van de autozetel naar achteren staat (Fig. 34).

Om het kind uit de autostoel van Groep 2 en 3 te nemen:

- Maak de autogordel uit de gesp los.
- Haal de autogordel van het lichaam van het kind.
- Haal het kind met zorg uit de autostoel.

WAARSCHUWING! Als u niet van plan bent de autostoel uit de auto te nemen, zorgt u ervoor dat de autogordels weer in de speciale gesp worden vastgemaakt, zodat ze de autostoel ook zonder kind aan de auto bevestigd houden; het kan anders bij hard remmen of een ongeval gevaarlijk zijn.

7. DE GORDELS WEER AFSTELLEN VOOR GEBRUIK IN GROEP 1 (9-18 KG)

Voer de instructies in de hoofdstukken 5 en 6 in omgekeerde volgorde uit.

8. DE HOOGTE VAN DE HOOFDSTEUN INSTELLEN

De hoofdsteun kan afgesteld worden om de autostoel beter aan te passen aan de grootte van het kind. Bij een optimale afstelling:

- Is het hoofd altijd goed gesteund en beschermd (Gr. 1-2-3).
- Bevinden de veiligheidsgordels van de autostoel zich altijd op de goede hoogte, dat wil zeggen, die van de schouders (Gr. 1).
- Bevindt de diagonale autogordel zich dankzij de gordeldoorgangen in de hoofdsteun C altijd op de juiste hoogte (Gr. 2-3).

Met de speciale verstelhendel van hoofdsteun

en gordels (A) op de rugleuning kunt u de hoogte van de hoofdsteun van de autostoel regelen (Fig. 14) tot de gewenste hoogte wordt bereikt.

9. KANTELEN

WAARSCHUWING! In Gr. 1 heeft de autostoel 3 schuine standen (35A).

In Gr. 2-3 kan de autostoel **UITSLUITEND** in de standen 1 en 2 schuin gezet worden. De stand 3 kan **NIET** gebruikt worden. (35B)

Gebruik de greep voor het kantelen (K) om de autostoel schuin te zetten en kies de gewenste stand naargelang de gebruikersgroep.

Het is aan te raden om de autostoel te kantelen alvorens het kind erin te plaatsen.

LET OP: Controleer na het afstellen of de gordels goed gespannen zijn.

10. REINIGEN EN ONDERHOUD DE HOES REINIGEN

De hoes van de autostoel is volledig verwijderbaar en kan met de hand of op 30°C in de wasmachine worden gewassen. Volg bij het wassen de instructies op het etiket van de bekleding, waar de volgende wassymbolen op staan:



Op 30°C in de wasmachine wassen



Niet bleken



Niet in de droger drogen



Niet strijken



Niet chemisch laten reinigen

Gebruik nooit schuur- of oplosmiddelen. Centrifugeer de hoes niet en hang ze op zonder ze uit te wringen. Om de verschillende onderdelen van de stoffen hoes van het frame van de autostoel te verwijderen, handelt u als volgt:

Alleen als de autostoel de configuratie Gr. 1 heeft, voert u de werkzaamheden (van 1 tot 12) uit die in hoofdstuk 5 beschreven worden. **DE CONFIGURATIE VAN DE AUTOSTOEL VERANDEREN VAN GROEP 1 (9-18 KG) IN GROEP 2/3 (15-36 KG).**

1. Verwijder de bekleding van de hoofdsteun (Fig. 36).

2. Trek het buitenste elastiek uit de diagonale

gordeldoorgang (C) (Fig. 37).

3. Verwijder de hoes van het voeteneinde (Fig. 38).
4. Verwijder de hoes van het laterale frame, nadat u hem hebt losgemaakt van de haakjes op het frame (Fig. 39).
5. Trek de stof van de rugleuning los door de knopen los te maken (Fig. 40).
6. Verwijder de hoes van de bovenste gedeelte van de autostoel (Fig. 41).

DE PLASTIC EN METALEN ONDERDELEN REINIGEN

Gebruik alleen een vochtige doek om de plastic of gelakte metalen delen te reinigen. Gebruik nooit schuur- of oplosmiddelen. De bewegende delen van het autostoeltje mogen op geen enkele wijze worden gesmeerd.

CONTROLE OF DE ONDERDELEN INTACT ZIJN

Het wordt aanbevolen de volgende onderdelen regelmatig op beschadiging en slijtage te controleren:

- Hoes: controleer of de vulling niet uitpuilt en of er geen delen loszitten. Controleer de staat van de naden die altijd intact moeten zijn.
- Gordels: controleer of de stof niet rafelt of duidelijk dun is geworden ter hoogte van de verstelband, het tussenbeenstuk, de schouderbeschermstukken en het gebied van de afstelplaat van de gordels.
- Kunststof delen: controleer de slijtagestaat van alle plastic delen, die geen duidelijke beschadigingen mogen hebben of verkleurd mogen zijn.

WAARSCHUWING! Indien het autostoeltje beschadigd, vervormd of ernstig versleten mocht zijn, moet het worden vervangen: het kan de oorspronkelijke veiligheidskenmerken hebben verloren.

HET ARTIKEL OPBERGEN

Als het niet in de auto geïnstalleerd is, wordt aangeraden het autostoeltje op een droge plaats, uit de buurt van warmtebronnen en beschermd tegen stof, vocht en rechtstreeks zonlicht te bewaren.

HET ARTIKEL AFDANKEN

Als de voorziene gebruiksgrens van het autostoeltje is bereikt, gebruikt u het niet meer en zet u het bij het afval. Uit respect voor het

milieu scheidt u de verschillende soorten afval volgens wat door de geldende voorschriften in uw land is voorgeschreven.

GARANTIE

Het product valt onder garantie tegen elke non-conformiteit binnen de normale gebruiksomstandigheden zoals voorzien in de gebruiksaanwijzingen.

De garantie is dus niet geldig in geval van schade veroorzaakt door oneigenlijk gebruik, slijtage of toevallige gebeurtenissen.

Voor de duur van de garantie inzake non-conformiteit verwijzen we naar de specifieke richtlijnen en de nationale normen die van toepassing zijn in het land van aankoop, indien deze voorzien zijn.

NÁVOD K POUŽITÍ

VELMI DŮLEŽITÉ! PŘEČTĚTE SI POZORNĚ PŘILOŽENÉ PO- KYNY PRO POUŽITÍ!

UPOZORNĚNÍ: PŘED POUŽITÍM ODSTRAŇTE A ZLIKVIDUJTE PŘÍPADNÉ PLASTOVÉ SÁČKY A VŠECHNY ČÁSTI OBALU TOHOTO VÝROBKU NEBO JE ALESPŮŇ UCHOVEJTE MIMO DOSAH DĚTÍ. DOPORUČUJEME TYTO ČÁSTI VYHODIT DO TŘÍDĚNÉHO ODPADU V SOULADU S PLATNÝMI VYHLÁŠKAMI A NAŘÍZENÍMI.

UPOZORNĚNÍ

- Při montáži a připevnění výrobku přesně dodržujte návod k použití. Nedovolte, aby kdokoliv používal výrobek, pokud se předtím neseznámil s tímto návodem!
- Návod uschovejte pro případné budoucí použití.
- V jednotlivých státech platí různé vyhlášky a bezpečnostní předpisy vztahující se na přepravu dětí ve automobilu. Proto je vhodné se obrátit na místní orgány ohledně podrobnějších informací.
- **POZOR!** Ze statistik dopravních nehod vyplývá, že zadní sedadla vozidla jsou bezpečnější než přední: doporučujeme proto připevnit autosedačku na zadní sedadla. Nejbezpečnější je prostřední zadní sedadlo, pokud je vybaveno tříbodovým pásem.
- Doporučujeme, aby všichni spolucestující byli obeznámeni se způsobem odepnutí pásů a uvolnění dítěte ze sedačky v případě nouze.
- Bude-li autosedačka připevněna na přední sedadlo s aktivovaným čelním airbagem, doporučuje se pro větší bezpečnost posunout sedadlo co nejvíce dozadu, s ohledem na přítomnost ostatních cestujících na zadním sedadle.
- Velkou pozornost věnujte sklápěcím či otočným sedadlům, zkontrolujte, zda jsou správně ukotvená, v případě nehody by mohla představit nebezpečí.

- Při upevňování autosedačky do vozidla postupujte se zvýšenou obezřetností a dbejte, aby se nemohla dostat do kontaktu s předním sedadlem nebo dveřmi vozidla.
- Nikdy nepřipevňujte autosedačku na sedadlo, které je vybaveno pouze břišním pásem (dvoubodovým bezpečnostním pásem).
- Žádná autosedačka nezaručí úplnou bezpečnost dítěte v případě nehody, ale její použití snižuje riziko zranění nebo smrti dítěte.
- Riziko vážného poranění dítěte nejen v případě nehody, ale i za jiných okolností (např. při prudkém zabrzdění) je větší, jestliže pokyny uvedené v tomto návodu nejsou přísně dodržovány: vždy zkontrolujte, zda je autosedačka správně upevněna k sedadlu.
- Je-li autosedačka poškozená, deformovaná nebo příliš dlouho používaná, musí být vyměněna, protože mohla pozbýt původní bezpečnostní vlastnosti.
- Na výrobku nesmí být provedena žádná úprava nebo změna bez předchozího souhlasu výrobce.
- Nepoužívejte doplňky, náhradní díly nebo části, které nejsou dodávány výrobcem.
- Za žádných okolností nikdy nenechávejte dítě v autosedačce bez dozoru.
- Nevkládejte nic, co by nebylo schváleným doplňkem pro tento výrobek mezi sedadlo auta a autosedačku nebo mezi autosedačku a dítě: v případě nehody by autosedačka nemusela být plně funkční!
- Stálo-li auto delší dobu na slunci, autosedačku pozorně prohleďte, než do ní dítě umístíte; ubezpečte se, zda některé její části nejsou rozpálené: v takovém případě ji nechte vychladnout, než do ní položíte dítě, mohlo by se popálit.
- I při malé dopravní nehodě může dojít k poškození struktury autosedačky, i když nepoznatelnému pouhým okem: je proto nutné ji vyměnit.
- Nepoužívejte autosedačku zakoupenou v bazarech nebo z druhé ruky: mohlo dojít k vážnému poškození struktury autosedačky, přičemž závada nemusí být viditelná pouhým okem, ale může snížit bezpečnost výrobku.
- Společnost Artsana nenese žádnou odpovědnost za nesprávné používání výrobku.
- Potaž může být nahrazen pouze potahem

schváleným výrobcem, neboť je nedílnou součástí autosedačky. Nikdy nepoužívejte autosedačku bez potahu, abyste neohrozili bezpečnost dítěte.

- Zkontrolujte, zda není popruh pásů překroucený, a zabraňte tomu, aby se popruh či části autosedačky mohly přivít ve dveřích auta nebo se třely o ostré hrany.
- Autosedačka není použitelná, je-li pás pořezaný nebo roztřípený.
- Pokud nepřeppravujete dítě, musí být autosedačka připevněna k sedadlu nebo uložena do kufru vozidla. Nepřipevněná autosedačka by mohla v případě nehody nebo prudkého zabrzdění zranit spolucestující.
- Zkontrolujte, zda nevezete ve vozidle volně ležící nebo špatně upevněné předměty a zavazadla, a to zvláště na zadní odkládací desce. v případě nehody nebo prudkého zabrzdění by mohly zranit spolucestující.
- Zkontrolujte, zda se opěrka hlavy sedadla nedotýká opěrky hlavy autosedačky: nesmí ji tlačit dopředu. Pokud by k tomu došlo, odmontujte opěrku hlavy ze sedadla automobilu, na něž je autosedačka připevněna, neukládejte ji však volně na odkládací prostor za zadním sedadlem automobilu.
- Ujistěte se, zda mají všichni spolucestující zapnutý bezpečnostní pás, a to jak pro jejich vlastní bezpečnost, tak i proto, že by v případě nehody nebo prudkého zabrzdění mohli zranit vaše dítě.
- Během dlouhých cest dělejte časté zastávky. Dítě se velmi snadno unaví. Z žádného důvodu neodpínejte dítě z autosedačky, pokud je auto v pohybu. Jestliže dítě vyžaduje vaši pozornost, najděte vhodné místo k zastavení a zastavte.

OBSAH

1. POPIS ČÁSTÍ
2. VLASTNOSTI VÝROBKU
3. OMEZENÍ PŘI POUŽÍVÁNÍ VÝROBKU A POŽADAVKY NA SEDADLO VOZIDLA
4. PŘIPEVNĚNÍ AUTOSEDAČKY DO AUTOMOBILU A USAZENÍ DÍTĚTE U SKUPINY 1 (9–18 KG)
5. ZMĚNA KONFIGURACE AUTOSEDAČKY ZE SKUPINY 1 (9–18 KG) NA SKUPINU 2/3 (15–36 KG)
6. PŘIPEVNĚNÍ AUTOSEDAČKY DO AUTOMOBILU A USAZENÍ DÍTĚTE PRO SKUPINU 2/3

(15–36 KG)

7. ZPĚTNÁ MONTÁŽ PÁSŮ PRO POUŽITÍ U SKUPINY 1 (9–18 KG)
8. NASTAVENÍ VÝŠKY OPĚRKY HLAVY
9. NAKLONĚNÍ
10. ČIŠTĚNÍ A ÚDRŽBA

1. POPIS ČÁSTÍ

Obr. A (zepředu)

- A. Regulační páka pro nastavení opěrky hlavy a pásů
- B. Opěrka hlavy
- C. Průchod šikmého pásu
- D. Ramenní popruhy
- E. Pásky autosedačky
- F. Přezka
- G. Ochranné polstrování mezinožního pásu
- H. Tlačítko na úpravu délky pásů
- I. Pás na úpravu délky pásů
- J. Redukce
- K. Rukojeť pro naklopení autosedačky
- L. Průchody břišních pásů

Obr. B (strana):

- M. Diagonální průchody pásu Sk. 1
- N. Zajišťovací svorka pásu
- O. Průchod břišního pásu Sk. 1
- P. Průchody břišního pásu Sk. 2-3
- Q. Umístění etiket

Obr. C (zezadu):

- R. Systém zajištění ramenních popruhů

2. VLASTNOSTI VÝROBKU

- Autosedačka je homologovaná pro „skupiny 1, 2 a 3“ pro přepravu dětí od 9 do 36 kg (přibližně od 9/12 měsíců do 12 let) a splňuje evropskou normu ECE R44/04.
- Homologace je „Univerzálního“ typu, autosedačka tedy může být používána v jakémkoli modelu automobilu.

UPOZORNĚNÍ! „Univerzální“ znamená, že je kompatibilní s většinou, avšak ne se všemi sedadly automobilů.

DŮLEŽITÁ UPOZORNĚNÍ

1. Toto zádržné zařízení dětí je „univerzální“, schválené podle normy č. 44, pozměňovací návrhy série 04. Je vhodné ke všeobecnému použití ve vozidlech a je kompatibilní s většinou sedadel (ale ne se všemi) vozidla.
2. Autosedačka je plně kompatibilní, pokud výrobce v příručce k vozidlu uvádí, že se pro

dané vozidlo předpokládá použití dětských zádržných zařízení univerzálního typu pro danou věkovou kategorii.

3. Tato autosedačka byla klasifikována jako „univerzální“, protože vyhovuje přísnějším požadavkům pro homologaci oproti předcházejícím modelům, které takto označeny nejsou.
4. Vhodné pouze pro použití ve vozidlech vybavených třibodovými bezpečnostními pásy, statickými nebo se samočinným navíjením, které byly schváleny podle dispozic normy UN/ECE č. 16 nebo jiných odpovídajících norem.
5. V případě pochybností kontaktujte výrobce zádržných zařízení nebo prodejce.

3. OMEZENÍ PŘI POUŽÍVÁNÍ VÝROBKU A POŽADAVKY NA SEDADLO VOZIDLA

UPOZORNĚNÍ! Striktně dodržujte následující omezení a požadavky, týkající se používání výrobku a sedadla vozidla: v opačném případě není zaručena plná bezpečnost!

- Autosedačka je schválena pro použití pro děti s hmotností výlučně od 9 do 36 kg (od 9/12 měsíců do zhruba 12 let).
- Sedadlo vozidla musí být vybaveno třibodovým bezpečnostním pásem, pevným nebo s automatickým navíjením, který byl schválen podle dispozic normy UN/ECE č. 16 nebo jiných odpovídajících norem (Obr. 1).

UPOZORNĚNÍ! V případě použití ve vozidlech vybavených zadními bezpečnostními pásy s integrovaným airbagem (nafukovací pásy):

- Ve Sk. 1 (9-18 kg) interakce mezi částí nafukovacího pásu vozidla s tímto dětským zádržným systémem může způsobit vážná zranění nebo smrt. Neinstalujte tento dětský zádržný systém za použití nafukovacího bezpečnostního pásu.
- Ve Sk. 2/3 (15-36 kg), při použití sedačky ve vozidlech vybavených zadními bezpečnostními pásy s integrovaným airbagem (nafukovací pásy), postupujte podle pokynů v návodu k obsluze, který byl dodán výrobcem vozidla.
- Nikdy nepřipevňujte autosedačku na sedadlo vybavené pouze dvoubodovým břišním pásem (Obr. 2).
- Autosedačka může být připevněna na předním sedadle pro spolujezdcе nebo na jakémkoliv ze zadních sedadel. Nikdy nepřipevňuj-

te autosedačku na sedadla, která jsou otočena do boku nebo proti směru jízdy (obr. 3).

- Výrobek je určen pro použití výhradně jako autosedačka, a nikoli pro využití v domácím prostředí.
- Připevněte autosedačku správně tak, aby opěrka hlavy sedadla automobilu nijak nepřekážela opěradlu zad autosedačky.
- Zkontrolujte, zda se přezka třibodového bezpečnostního pásu vozidla nenachází příliš vysoko. V opačném případě se pokuste připevnit autosedačku na jiné sedadlo vozidla (Obr. 7A a 31A).

4. PŘIPEVNĚNÍ AUTOSEDAČKY DO AUTOMOBILU A USAZENÍ DÍTĚTE U SKUPINY 1 (9–18 KG)

UPOZORNĚNÍ! Tento návod se týká, pokud jde o text i obrázky, způsobu upevnění autosedačky na pravé zadní sedadlo. Pro upevnění sedačky na ostatní sedadla je však nutno dodržovat stejný postup.

1. Umístěte autosedačku po směru jízdy na sedadlo, na které se bude upevňovat (Obr. 4).

UPOZORNĚNÍ! Prověřte, zda opěrka hlavy nebrání tomu, aby sedačka plnila svoji funkci: nesmí ji tlačit dopředu (obr. 5).

2. Vložte bezpečnostní pás zadním průchodem (Obr. 6).
3. Zapněte pás vozidla do přezky a ujistěte se, že břišní popruh projde v blízkosti **průchodu břišního pásu** Sk. 1 (O) (Obr. 7 - Obr. 7A)
4. Vložte diagonální část pásu do **diagonálního průchodu pásu** Sk. 1 (M) (Obr. 8).
5. Napněte pás automobilu co nejvíce a nechte dobře přilehnout autosedačku k sedadlu (Obr. 9).
6. Uzavřete **zajišťovací svorku** (N) (Obr. 10).
7. Zkontrolujte, zda je připevnění správné, bezpečnostní pás dobře napnutý a jestli je autosedačka důkladně fixována a na sedadle dobře drží. Pokud tomu tak není, proveďte všechny výše uvedené pokyny ještě jednou.

UPOZORNĚNÍ!

- Vždy se ujistěte, zda bezpečnostní pás je stejnomyšerně rozložený ve všech bodech a není zkroutený.
- NIKDY neprotahujte pás automobilu mimo uvedené místa.
- Dokončete montáž autosedačky, pro připev-

nění dítěte do autosedačky, postupujte podle následujících pokynů:

8. Stiskněte **tláčítko regulace pásu** H a zároveň uchopte a táhněte směrem k sobě spodní část pásů sedačky, dokud není dosaženo maximálního možného napnutí (Obr. 11).
9. Odepněte pásy autosedačky stisknutím **tláčítka přezky** (F) a položte je na strany (Obr. 12).

UPOZORNĚNÍ! Redukce se používá do dosažení hmotnosti dítěte přibližně **11 kg**.

10. Opatrně posadte dítě do autosedačky, přizpůsobte pásy kolem jeho těla a, aniž byste je natahovali, spojte oba jazyčky pásu (Obr. 13) a znovu zapněte do přezky (Obr. 13A).
11. Pomocí **příslušného regulačního mechanismu opěrky hlavy a pásů** (A), umístěného na vrcholku opěrky zad, regulujte výšku opěrky hlavy autosedačky (Obr. 14) tak, aby pásy vycházely ve výši ramen dítěte (Obr. 15).
12. Regulujte natažení pásů autosedačky tak, aby se přizpůsobily tělu dítěte, **opatrně táhněte za regulační popruh** (I), až dosáhnete správné úrovně natažení (Obr. 16).
13. Pro vyjmutí dítěte z autosedačky stiskněte tlačítko přezky (F) a rozepněte pásy (Obr.17).

5. ZMĚNA KONFIGURACE AUTOSEDAČKY ZE SKUPINY 1 (9–18 KG) NA SKUPINU 2/3 (15–36 KG)

Pro změnu konfigurace autosedačky ze skupiny 1 na skupinu 2–3 je nutné postupovat následovně:

1. Pomocí příslušné **regulační páky opěrky hlavy a pásů** (A), umístěné na opěrce zad, umístěte opěrku hlavy do maximální výšky, maximálně uvolněte integrované pásy (Obr. 18).
2. Odstraňte přídatné polstrování (polštářek), je-li součástí výbavy.
3. Vyjměte ramenní popruhy z jejich umístění (R) (Obr. 19).
4. Vytáhněte **pásy autosedačky** (E) z ukotvení a umístěte ukotvení do příslušného sídla (Obr. 20A–20B).
5. Protáhněte **pásy autosedačky** (E) a **ramenní popruhy** (D) otvory. (Obr. 21)
6. Rozepněte **přezku** (F) (Obr. 22).
7. Vytáhněte **ochranu pásu mezi nohama**

(G) (Obr. 23) a uložte ho na bezpečné místo pro budoucí použití.

8. Zvedněte potah sedačky (Obr. 24). Vyjměte polohování pásu (Obr. 25A). Umístěte přezku (F) do příslušného otvoru (Obr. 25B).
9. Odstraňte potah odpojením od struktury (Obr. 26).
10. Umístěte jazyčky přezky a pásy (navinutím) do příslušného prostoru (Obr. 27).
11. Umístěte ramenní popruhy do příslušného prostoru (Obr. 28).
12. Po dokončení výše uvedených kroků znovu umístěte potah a pás mezi nohama.

6. PŘIPEVNĚNÍ AUTOSEDAČKY DO AUTOMOBILU A USAZENÍ DÍTĚTE PRO SKUPINU 2-3 (15–36 KG)

1. Umístěte autosedačku po směru jízdy na zvolené sedadlo (Obr. 29).
2. Protáhněte diagonální část pásu automobilu za opěrkami a příslušným červeným **diagonálním průchodem pásu** (C), který je umístěn pod opěrkou hlavy (Obr. 30). Opatrně dítě posadte do autosedačky a ujistěte se, že se zády dobře opírá o její opěradlo.
3. Zapněte bezpečnostní pás automobilu do přezky tak, aby jak břišní, tak diagonální popruh tohoto pásu prošel v blízkosti **průchodů břišního pásu** L (Obr. 31A). Protáhněte břišní část pásu uvnitř polohování pásu (Obr. 31B).
4. Ve fázi nastavování výšky opěrky hlavy zkontrolujte, zda pozice **vodicí přezky diagonálního pásu** (C) je umístěna nad ramenem ve vzdálenosti maximálně 2 cm (Obr. 32).
5. Táhněte šikmou část bezpečnostního pásu automobilu směrem k jeho samočinnému navíjení tak, aby byl celý pás napjatý a dobře přiléhá k hrudníku a nohám dítěte (Obr. 33).
6. Prověřte, zda je autosedačka správně upevněná.

UPOZORNĚNÍ!

- Vždy se ujistěte, že je bezpečnostní pás stejnoměrně rozmístěn ve všech bodech a není zkroucený.
- Ujistěte se, že diagonální pás je správně upevněný proti rameni dítěte a netlačí na krk; v případě potřeby nastavte výšku opěrky hlavy.
- Ujistěte se, že samočinné navíjení bezpečnostního pásu automobilu se nachází v zad-

ní poloze vůči opěradlu sedadla automobilu (Obr. 34).

Pro vyjmutí dítěte z autosedačky pro skupinu 2 a 3:

1. Odepněte bezpečnostní pás automobilu z přezky.
2. Stáhněte bezpečnostní pás automobilu z těla dítěte.
3. Opatrně vyjměte dítě z autosedačky.

UPOZORNĚNÍ! V případě, že nemáte v úmyslu vyndat autosedačku z automobilu, nezapomeňte znovu zapnout bezpečnostní pás automobilu do příslušné přezky tak, aby tato přezka fixovala autosedačku k automobilu i bez přítomnosti dítěte; v opačném případě by mohla představovat nebezpečí při brzdění nebo při nehodě.

7. ZPĚTNÁ MONTÁŽ PÁSŮ PRO POUŽITÍ U SKUPINY 1 (9–18 KG)

Provedte úkony popsané v kapitolách 5 a 6 tohoto návodu v opačném pořadí.

8. NASTAVENÍ VÝŠKY OPĚRKY HLAVY

Je možné nastavit výšku opěrky hlavy, aby se autosedačka co nejlépe přizpůsobila výšce dítěte. Optimální regulace umožňuje:

- aby hlava byla vždy dobře fixována a chráněna (Sk. 1–2–3).
- Aby bezpečnostní pásy autosedačky byly vždy ve správné výšce, tedy ve výši ramen (Sk. 1).
- Aby šikmý bezpečnostní pás automobilu byl vždy ve správné výšce, a to díky průchodům pásu zabudovaných v opěrce hlavy C (Sk. 2–3).

Prostřednictvím příslušné páky k nastavení opěrky hlavy a pásů (A), umístěné na horní části opěradla, je možné nastavit výšku opěrky hlavy autosedačky (Obr. 14), až do dosažení požadované výšky.

9. NAKLONĚNÍ

UPOZORNĚNÍ! U Sk. 1 má autosedačka 3 polohy naklonění (35A).

Ve Sk. 2/3 je možné sedačku naklonit VÝHRADNĚ pomocí poloh 1 a 2. NENÍ možné použít polohu 3. (35B)

Sedačku nakloníte pomocí rukojeti k naklonění (K), a zvolíte požadovanou polohu v závislosti na používané skupině.

Doporučujeme tento úkon provádět předtím, než do autosedačky usadíte dítě.

UPOZORNĚNÍ: Po dokončení nastavení prověřte, zda jsou pásy dobře napnuté.

10. ČIŠTĚNÍ A ÚDRŽBA ČIŠTĚNÍ POTAHU

Potah autosedačky je možno celý sejmut a vyprat v ruce nebo v pračce na 30 °C. Při praní se řiďte pokyny uvedenými na štítku potahu, který obsahuje následující symboly pro praní:



Perte v pračce na 30 °C



Nebělte



Nesušte v sušičce.



Nežehlete



Nečistěte chemicky

Nikdy nepoužívejte tekutý písek ani ředidla. Potah neždímejte a nechte jej volně uschnout. Při sundání různých součástí textilního potahu ze struktury autosedačky postupujte podle dále uvedených pokynů:

Pouze v případě, že se autosedačka nachází v konfiguraci Sk. 1, proveďte kroky (1 až 12) popsané v kapitole 5. ZMĚNA KONFIGURACE AUTOSEDAČKY ZE SKUPINY 1 (9–18 KG) NA SKUPINU 2/3 (15–36 KG)

1. Stáhněte potah opěrky hlavy (obr. 36).
2. Vyjměte vnější pryžovou šňůrku z průchodu diagonálního pásu (C) (Obr. 37).
3. Sejměte potah z prostoru pro nohy (Obr. 38).
4. Sejměte potah z boční konstrukce, po jeho uvolnění z háků nacházejících se na konstrukci (Obr. 39).
5. Odepněte knoflíky potahu z opěrky zad k jeho sejmutí (Obr. 40).
6. Sejměte potah z horní části sedadla (Obr. 41).

ČIŠTĚNÍ PLASTOVÝCH A KOVOVÝCH ČÁSTÍ

Části z plastu nebo lakovaného kovu čistěte pouze navlhčeným hadříkem. Nikdy nepoužívejte tekutý písek ani ředidla.

Pohyblivé části autosedačky nesmí být nijak olejovány.

KONTROLA CELISTVOSTI SOUČÁSTÍ

Doporučujeme pravidelně kontrolovat celistvost a stav opotřebenosti následujících částí:

- Potah: Kontrolujte, jestli vycpávka někde ne-

vyčnívá nebo se nedrolí. Kontrolujte stav švů. Nesmí se nikde párat.

- Pásy: Kontrolujte, jestli útek látky neřídne a jestli viditelně neslábne tloušťka pásů v blízkosti regulačního pásu, pásu mezi nohama dítěte, na úrovni ramen a okolo destičky na úpravu pásů.
- Plasty: Kontrolujte stupeň opotřebení všech částí z plastu, který nesmí být ani viditelně poškozený, ani vybledlý.

UPOZORNĚNÍ! Pokud je autosedačka deformovaná nebo velmi opotřebená, musí být vyměněna: nemusela by už splňovat původní požadavky na bezpečnost!

ULOŽENÍ VÝROBKU

Pokud není autosedačka používána ve vozidle, doporučujeme ji uschovat na suchém místě mimo dosah tepelných zdrojů a uložit ji tak, aby byla chráněna před prachem, vlhkostí a přímým slunečním světlem.

LIKVIDACE VÝROBKU

Po uplynutí stanovené životnosti výrobku jej přestaňte používat a vyhoďte jej do odpadu. Z důvodu ochrany životního prostředí umístěte jednotlivé části výrobku do tříděného odpadu v souladu s předpisy platnými ve vaší zemi.

ZÁRUKA

Výrobek je v záruce, pokud jde o jakoukoli vadu týkající se shodnosti výrobku při běžných podmínkách použití, tak jak je uvedeno v návodu.

Záruka se nevztahuje na škody vzniklé v důsledku nevhodného způsobu použití, opotřebení nebo nahodilé události.

Dobu trvání záruky na vady týkající se shodnosti výrobku upravují konkrétní předpisy uplatňované v zemi, kde byl výrobek zakoupen.

INSTRUKCJA UŻYTKOWANIA

BARDZO WAŻNE! PROSZĘ NATYCHMIAST PRZECZYTAĆ

OSTRZEŻENIE: W CELU UNIKNIĘCIA NIEBEZPIECZEŃSTWA UDUSZENIA, USUŃ POKRYCIE Z TWORZYWA SZTUCZNEGO PRZED UŻYCIEM WYROBU. POKRYCIE TO NALEŻY ZNISZCZYĆ LUB TRZYMAĆ POZA ZASIĘGIEM NIEMOWLĄT I DZIECI. ZALECA SIĘ WYRZUCAĆ TE ELEMENTY DO SPECJALNYCH POJEMNIKÓW SELEKTYWNEJ ZBIÓRKI ODPADÓW, ZGODNIE Z OBOWIĄZUJĄCYMI PRZEPISAMI.

OSTRZEŻENIA

- Podczas montażu i instalowania produktu należy rygorystycznie przestrzegać instrukcji. Produkt nie powinien być używany przez osoby, które nie zapoznały się z instrukcją.
- Zachować niniejszą instrukcję na przyszłość.
- Każdy kraj stosuje odmienne normy i przepisy dotyczące bezpiecznego przewozu dzieci w samochodzie. Dlatego też należy skontaktować się z lokalnymi władzami w celu uzyskania dokładnych informacji.
- **OSTRZEŻENIE!** Z badań statystycznych dotyczących wypadków samochodowych wynika, że z reguły tylne siedzenia samochodu są bezpieczniejsze niż przednie. Dlatego też zaleca się instalować Fotelik właśnie z tyłu. Najbezpieczniejszym miejscem jest w szczególności tylne, środkowe siedzenie, jeśli wyposażone jest w 3-punktowy pas zabezpieczający.
- Zaleca się, aby wszyscy pasażerowie pojazdu zostali poinstruowani w jaki sposób w nagłych przypadkach odpiąć pasy i wyjąć dziecko z fotelika.
- Jeżeli Fotelik umieszczany jest na przednim siedzeniu, a przednia poduszka powietrzna jest włączona, dla większego bezpieczeństwa zaleca się jak najbardziej przesunąć siedzenie samochodowe do tyłu, o ile pozwoli na to obecność innych, siedzących z tyłu pasażerów.
- Należy zwrócić uwagę, aby w przypadku skła-

danych lub obrotowych siedzeń w pojeździe nie pozostawić ich nieprawidłowo zablokowanych, gdyż w razie wypadku mogłyby stanowić zagrożenie.

- Instalując Fotelik należy upewnić się, czy nie styka się z nim ruchome siedzenie samochodowe lub drzwi pojazdu.
- Nigdy nie instalować Fotelika na siedzeniu samochodowym wyposażonym tylko w pas biodrowy (dwupunktowy).
- W razie wypadku żaden Fotelik nie może zagwarantować dziecku całkowitego bezpieczeństwa, ale użycie tego produktu zmniejsza ryzyko poważnych obrażeń oraz śmierci.
- Ryzyko odniesienia poważnych obrażeń przez dziecko, nie tylko w razie wypadku, lecz również w innych okolicznościach (np. przy gwałtownym hamowaniu, itd.) wzrasta, jeśli nie przestrzega się dokładnie zaleceń przytoczonych w niniejszej instrukcji. Należy zawsze sprawdzić, czy Fotelik został prawidłowo zamocowany na siedzeniu.
- Nie należy używać Fotelika jeśli jest on uszkodzony, zdeformowany lub mocno zużyty, w takich przypadkach musi być on wymieniony, ponieważ mógł on stracić swoją pierwotną charakterystykę bezpieczeństwa.
- Nie należy dokonywać żadnych przeróbek ani instalować dodatkowych akcesoriów bez uprzedniej zgody producenta.
- Nie montować na foteliku akcesoriów, części zamiennych i elementów, które nie zostały dostarczone przez Producenta.
- Nie pozostawiać nigdy dziecka w Foteliku bez opieki.
- Nie należy umieszczać niczego za wyjątkiem akcesoriów zatwierdzonych dla wyrobu, zarówno pomiędzy siedzeniem pojazdu i Fotelikiem, jak też pomiędzy Fotelikiem a dzieckiem: w razie wypadku, może spowodować to nieprawidłowe działanie Fotelika.
- Jeśli pojazd pozostawał na słońcu, przed umieszczeniem dziecka w Foteliku należy dokładnie sprawdzić, czy jego elementy nie są zbyt mocno nagrzane. Jeśli jest to konieczne, przed umieszczeniem w nim dziecka, należy go ochłodzić, aby uniknąć poparzeń.
- W wyniku nawet niegroźnego wypadku samochodowego, Fotelik może ulec uszkodzeniu niewidocznym gołym okiem, dlatego też jest konieczna jego wymiana.

- Nie należy stosować Fotelików używanych: mogą posiadać niewidoczne gołym okiem uszkodzenia konstrukcyjne, wpływające na bezpieczeństwo produktu.
- Spółka ARTSANA uchyła się od jakiegokolwiek odpowiedzialności w razie nieprawidłowego lub niezgodnego z niniejszymi instrukcjami użycia produktu.
- Ponieważ obicie stanowi integralną część Fotelika, może ono zostać zastąpione wyłącznie obiciem zatwierdzonym przez producenta. Fotelik nie może być używany bez obicia, mogłoby to narazić dziecko na niebezpieczeństwo.
- Sprawdzić, czy pas bezpieczeństwa nie jest zaplątany i upewnić się, czy jego taśma albo inne elementy fotelika nie zostały przycięte przez drzwi lub też, aby nie ocierały się one o ostre punkty.
- Fotelik nie nadaje się do dalszego użytku jeżeli pas jest uszkodzony lub zniszczony.
- Nawet jeśli nie jest przewożone dziecko, Fotelik powinien być zawsze prawidłowo zainstalowany lub włożony do bagażnika. Fotelik, który nie został zaczepiony, może stanowić zagrożenie dla pasażerów w razie wypadku lub gwałtownego hamowania.
- Upewnić się, czy nie są przewożone – przede wszystkim na tylnej półce – przedmioty lub bagaże, które zostały nieprawidłowo umocowane lub źle umieszczone, mogące w razie kolizji lub gwałtownego hamowania zranić pasażerów.
- Sprawdzić, czy zagłówek siedzenia samochodowego nie koliduje z zagłówkiem Fotelika: nie może go popychać do przodu. Jeżeli dojdzie do takiej sytuacji, należy wyjąć zagłówek fotela, na którym jest zamontowany Fotelik, pamiętając, aby nie pozostawić zagłówka na tylnej półce.
- Upewnić się, czy wszyscy pasażerowie pojazdu używają swojego pasa bezpieczeństwa nie tylko dla ich własnego bezpieczeństwa, lecz również dlatego, że w trakcie podróży, w razie wypadku lub gwałtownego hamowania, mogliby zranić dziecko.
- W przypadku długich podróży należy zatrzymać się często ponieważ dziecko siedzące w foteliku bardzo łatwo się męczy. Pod żadnym pozorem nie wolno wyjmować dziecka z fotelika w trakcie jazdy. Jeżeli dziecko wy-

maga Waszej uwagi, należy znaleźć odpowiednie miejsce i zatrzymać pojazd.

SPIS TREŚCI

1. OPIS KOMPONENTÓW
2. CECHY WYROBU
3. OGRANICZENIA I WYMAGANIA DOTYCZĄCE PRODUKTU ORAZ SIEDZENIA SAMOCHODOWEGO
4. MONTAŻ FOTELIKA W SAMOCHODZIE ORAZ UMIESZCZANIE W NIM DZIECKA NALEŻĄCEGO DO GRUPY 1 (9-18 KG)
5. ZMIANA KONFIGURACJI FOTELIKA Z GRUPY 1 (9-18 KG) NA GRUPĘ 2/3 (15-36 KG)
6. MONTAŻ FOTELIKA W SAMOCHODZIE ORAZ UMIESZCZANIE W NIM DZIECKA NALEŻĄCEGO DO GRUPY 2/3 (15-36 KG)
7. PRZYWRACANIE REGULACJI PASÓW DLA ZASTOSOWANIA ICH W GRUPIE 1 (9-18 KG)
8. REGULOWANIE WYSOKOŚCI ZAGŁÓWKA
9. NACHYLANIE
10. CZYSZCZENIE I KONSERWACJA

1. OPIS KOMPONENTÓW

Rys. A (z przodu)

- A. Dźwignia do regulowania zagłówka i pasów
- B. Oparcie na główkę
- C. Otwory poprzecznego pasa
- D. Pasy naramienne
- E. Pasy Fotelika
- F. Sprzączka
- G. Osłona pasa kroczonego
- H. Przycisk do regulacji pasów
- I. Taśma do regulacji pasów
- J. Poduszka redukcyjna
- K. Uchwyt nachylenia
- L. Otwory pasów brzusznych

Rys. B (bok)

- M. Przejścia poprzeczne pasa Grupa 1
- N. Zacisk blokady pasa
- O. Przejście pasa biodrowego Grupa 1
- P. Przejście pasa biodrowego Grupy 2-3
- Q. Etykieta instalowania

Rys. C (z tyłu):

- R. System nakładek naramiennych

2. CECHY WYROBU

- Ten Fotelik posiada homologację dla „Grupy 1, 2 i 3” do przewozu dzieci o wadze od 9

do 36 kg (od 9/12 miesiący do około 12 lat), zgodnie z europejskim rozporządzeniem ECE R44/04.

- Fotelik posiada homologację jako „Universal”, co oznacza, że może on być stosowany we wszystkich modelach pojazdów.

OSTRZEŻENIE! „Universal” oznacza, że jest on kompatybilny z większością – lecz nie wszystkimi – siedzeniami samochodowymi.

WAŻNA INFORMACJA

1. Niniejszy przyrząd zabezpieczająco-przytrzymujący został zakwalifikowany jako „Uniwersalny”, zgodnie z kryteriami homologacyjnymi Rozporządzenia Nr 44, poprawki serii 04. Przystosowane jest do użycia ogólnego w samochodach i kompatybilne z większością, ale nie ze wszystkimi siedzeniami samochodowymi.
2. Dokładne przystosowanie jest łatwo osiągalne wówczas, kiedy producent samochodu oświadcza w podręczniku pojazdu, iż w samochodzie przewidziane jest instalowanie „Uniwersalnych” fotelików samochodowych dla dzieci w danej grupie wiekowej.
3. Niniejszy fotelik samochodowy został zakwalifikowany jako „Uniwersalny” zgodnie z kryteriami homologacyjnymi znacznie bardziej wymagającymi w stosunku do kryteriów poprzedniej modeli, które nie przytaczają niniejszej informacji.
4. Może on być stosowany tylko w pojazdach wyposażonych w 3-punktowy pas bezpieczeństwa, statyczny lub bezwładnościowy, posiadający homologację zgodnie z Rozporządzeniem UN/ECE Nr 16 lub innymi równorzędnymi standardami.
5. W razie wątpliwości należy skontaktować się z producentem niniejszego urządzenia zabezpieczająco-przytrzymującego lub z jego sprzedawcą.

3. OGRANICZENIA I WYMAGANIA DOTYCZĄCE PRODUKTU ORAZ SIEDZENIA SAMOCHODOWEGO

OSTRZEŻENIE! Należy dokładnie przestrzegać poniższych ograniczeń i wymagań dotyczących użycia produktu oraz fotela samochodowego: w przeciwnym wypadku nie gwarantuje się bezpieczeństwa.

- Fotelik ten posiada homologację zezwalającą na używanie go dla dzieci wyłącznie o wadze od 9

do 36 kg (od 9/12 miesiąca do około 12 roku życia).

- Siedzenie samochodowe powinno być wyposażone w 3-punktowy pas bezpieczeństwa, statyczny lub bezwładnościowy, posiadający homologację zgodnie z Rozporządzeniem UN/ECE Nr 16 lub innymi równorzędnymi standardami (Rys. 1).

OSTRZEŻENIE! W przypadku używania w pojazdach wyposażonych w tylne pasy bezpieczeństwa ze zintegrowanymi poduszkami powietrznymi (nadmuchiwane pasy bezpieczeństwa):

- W Grupie 1 (9-18 kg) interakcja między pompowaną częścią pasa w pojeździe i tym systemem podtrzymującym dla dzieci może spowodować poważne obrażenia lub śmierć. Nie instalować tego systemu podtrzymującego dla dzieci przy użyciu nadmuchiwanego pasa bezpieczeństwa.

- W Grupie 2/3 (15-36 kg) należy stosować się do instrukcji użytkowania producenta pojazdu w celu używania fotelika w pojazdach wyposażonych w tylne pasy bezpieczeństwa ze zintegrowanymi poduszkami powietrznymi (nadmuchiwane pasy bezpieczeństwa).

- Nie należy nigdy mocować fotelika za pomocą dwupunktowego pasa samochodowego (Rys. 2).

• Fotelik może być instalowany na przednim siedzeniu po stronie pasażera lub na którymkolwiek tylnym siedzeniu. Nie należy nigdy używać tego Fotelika na siedzeniach ustawionych w poprzek lub w kierunku przeciwnym do kierunku jazdy (Rys. 3).

- Produkt może być stosowany wyłącznie jako fotelik samochodowy. Nie powinien on być używany w domu.

• W celu prawidłowego montażu unikać, aby zagłówek siedzenia samochodowego miał jakikolwiek kontakt z oparciem Fotelika.

- Upewnić się, czy klamra 3-punktowego pasa bezpieczeństwa samochodu nie jest za wysoko. W przeciwnym wypadku spróbować zainstalować fotelik na innym fotelu w samochodzie (Rys. 7A i 31A).

4. MONTAŻ FOTELIKA W SAMOCHODZIE ORAZ UMIESZCZANIE W NIM DZIECKA NALEŻĄCEGO DO GRUPY 1 (9-18 KG)

OSTRZEŻENIE! Tekst oraz rysunki w niniejszej instrukcji dotyczą sposobu instalowania Fote-

lika na tylnym prawym fotelu. Aby zainstalować fotelik w innej pozycji należy wykonać tę samą kolejność czynności.

1. Umieścić Fotelik na wybranym do instalowania fotelu, przodem do kierunku jazdy (Rys. 4).

OSTRZEŻENIE! Sprawdzić, czy zagłówek siedzenia pojazdu nie koliduje z zagłówkiem Fotelika: nie powinien on wypychać go do przodu (Rys. 5).

2. Włożyć pas pojazdu poprzez tylne przejście (Rys. 6).

3. Zapiąć pas pojazdu w klamrze tak, aby również jego odcinek biodrowy przechodził obok miejsca **przechodzenia pasa biodrowego** Grupa 1 (O) (Rys. 7 - Rys 7A)

4. Włożyć odcinek poprzeczny pasa w miejsce **przechodzenia pasa poprzecznego** Grupa 1 (M) (Rys. 8).

5. Naprężyć jak najmocniej pas pojazdu tak, aby Fotelik dokładnie przylegał do fotela (Rys. 9).

6. Zaciśnąć **zacisk blokujący** (N) (Rys. 10).

7. Sprawdzić, czy Fotelik został poprawnie zainstalowany, czy pas jest odpowiednio naprężony i czy Fotelik dokładnie przylega do siedzenia. Jeśli tak nie jest, ponownie powtórz wszystkie etapy procedury instalacyjnej.

OSTRZEŻENIE!

• Należy zawsze sprawdzić, czy pas jest prawidłowo przeciągnięty we wszystkich punktach oraz czy nie jest on skręcony.

• NIGDY nie należy przeciągać pasa samochodowego przez punkty inne od wskazanych. Po zakończeniu instalowania Fotelika, aby umieścić w nim dziecko należy postępować w następujący sposób:

8. Nacisnąć **przycisk do regulacji pasów** H i jednocześnie chwycić i pociągnąć do siebie dolną część pasów fotelika, do momentu uzyskania największego możliwego ich rozsunęcia (Rys. 11).

9. Odpiąć pasy Fotelika naciskając **przycisk klamry** (F) i umieścić je po bokach (Rys. 12).

OSTRZEŻENIE! Poduszki redukcyjnej można używać do wagi około **11 kg**.

10. Umieścić ostrożnie dziecko w Foteliku, dopasować pasy do jego ciała bez ich pociągania, złączyć dwa języczki pasa (Rys. 13) i ponownie zapiąć je w klamrze (Rys. 13A).

11. Za pomocą odpowiedniej **dźwigni do**

regulacji zagłówka i pasów (A) umieszczonego na górze oparcia, wyregulować wysokość zagłówka w Foteliku (Rys. 14) tak, aby pasy wychodziły na wysokości ramion dziecka (Rys. 15).

12. W celu wyregulowania naprężenia pasów Fotelika i dopasowania ich do ciała dziecka należy ostrożnie pociągnąć **taśmę do regulacji** (I), aż osiągną odpowiedni stopień naprężenia (Rys. 16).

13. Aby wyjąć dziecko z Fotelika należy nacisnąć przycisk klamry (F) i odpiąć pasy (Rys. 17).

5. ZMIANA KONFIGURACJI FOTELIKA Z GRUPY 1 (9-18 KG) NA GRUPĘ 2/3 (15-36 KG)

Aby zmienić konfigurację Fotelika z Grupy 1 na Grupę 2-3 należy postępować w następujący sposób:

1. Za pomocą odpowiedniej **dźwigni do regulacji zagłówka i pasów** (A) umieszczonego na górze oparcia, podnieść zagłówek na maksymalną wysokość i poluzować maksymalnie zintegrowane pasy (Rys. 18).

2. Usunąć poduszkę redukcyjną, jeżeli występuje.

3. Wyciągnąć pasy naramienne (R) (Rys. 19).

4. Wyjąć **pasły fotelika** (E) z łącznika i umieścić łącznik w odpowiednim miejscu (Rys. 20A - 20B).

5. Przeciągnąć **pasły fotelika** (E) oraz **nakładki naramienne** (D) przez otwory. (Rys. 21)

6. Odczepić **sprzączkę** (F) (Rys. 22).

7. Wyjąć **osłonę pasa krocznego** (G) (Rys. 23) i odłożyć go w bezpieczne miejsce, w celu przyszłego użycia.

8. Podnieść pokrycie fotelika (Rys. 24). Zdjąć pozycjoner pasa (Rys. 25A). Umieścić sprzączkę (F) w odpowiednim miejscu (Rys. 25B).

9. Zdjąć obicie, odczepiając je od konstrukcji (Rys. 26).

10. Umieścić języczki sprzączki oraz taśmy (zwijając je) w odpowiednim schowku (Rys. 27).

11. Umieścić nakładki naramienne w odpowiednim schowku (Rys. 28).

12. Po zakończeniu opisanych powyżej czynności ponownie założyć tkaninę i pas kroczy.

6. MONTAŻ FOTELIKA W SAMOCHODZIE ORAZ UMIESZCZANIE W NIM DZIECKA NALEŻĄCEGO DO GRUPY 2/3 (15-36 KG)

1. Umieścić Fotelik na wybranym do instalowania fotelu zgodnie z kierunkiem jazdy (Rys. 29).
2. Przeprowadzić poprzeczny odcinek pasa pojazdu z tyłu zagłówka i poprzez specjalne, czerwone **przeście pasy poprzeczne** (C) pod zagłówkiem (Rys. 30). Posadzić ostrożnie dziecko w Foteliku upewniając się, czy jego plecy dokładnie przylegają do oparcia Fotelika.
3. Zapiąć pas pojazdu w swojej klamrze tak, aby zarówno jego odcinek biodrowy jak i poprzeczny przeszły obok **miejsca przechodzenia pasa biodrowego** L (Rys. 31A). Przeciągnąć brzuszny fragment pasa przez pozycjoner (Rys. 31B).
4. Podczas regulowania wysokości zagłówka sprawdzić, czy **prowadnica pasa poprzeczne** (C) jest umieszczona nad ramieniem w maksymalnej odległości 2 cm (Rys. 32).
5. Pociągnąć poprzeczną część pasa samochodowego w stronę mechanizmu zwijającego pas, tak aby cały pas był dobrze naprężony i dokładnie przylegał do klatki piersiowej i do nóg dziecka (Rys. 33).
6. Sprawdzić, czy Fotelik jest poprawnie przy mocowany.

OSTRZEŻENIE!

- Należy zawsze sprawdzić, czy pas jest prawidłowo przeciągnięty we wszystkich punktach, oraz czy nie jest on skręcony.
- Sprawdzić czy poprzeczny pas prawidłowo opiera się o ramię dziecka i czy nie uciska szyi; w razie konieczności wyregulować zagłówek.
- Sprawdzić czy mechanizm zwijający pas samochodowy znajduje się w pozycji cofniętej w stosunku do oparcia fotela samochodu (Rys. 34).

Abym wyjął dziecko z Fotelika należącego do Grupy 2 i 3:

1. Odpiąć pas samochodowy z klamry.
2. Zdjąć pas samochodowy z ciała dziecka.
3. Wyjąć dziecko z Fotelika.

OSTRZEŻENIE! Jeśli Fotelik nie jest wyjmowany z samochodu, należy ponownie wpiąć pas samochodowy do specjalnej klamry tak, aby przytrzymał on Fotelik również wtedy, gdy nie ma w nim dziecka; w przeciwnym razie może on stwarzać zagrożenie podczas gwałtownego hamowania lub w razie kolizji.

7. PRZYWRACANIE REGULACJI PASÓW DLA ZASTOSOWANIA ICH W GRUPIE 1 (9-18 KG)

Powtórzyć w odwrotnej kolejności instrukcje przedstawione w rozdziałach 5 i 6.

8. REGULOWANIE WYSOKOŚCI ZAGŁÓWKA

Możliwe jest regulowanie wysokości zagłówka, co pozwala jak najlepiej przystosować Fotelik do wzrostu dziecka. Optymalna regulacja pozwala na to, aby:

- Głowa była zawsze dobrze przytrzymywana i chroniona (Grupa 1-2-3).
- Pasy bezpieczeństwa fotelika znajdowały się zawsze na prawidłowej wysokości, to znaczy na wysokości ramion (Grupa 1).
- Pas poprzeczny samochodu znajdował się zawsze na odpowiedniej wysokości, dzięki przejściom pasa umieszczonymi w zagłówku C (Grupa 2-3).

Za pomocą odpowiedniej dźwigni do regulacji zagłówka i pasów (A) znajdującej się na górze oparcia, możliwe jest regulowanie wysokości zagłówka w Foteliku (Rys. 14), aż do uzyskania potrzebnej wysokości).

9. NACHYLANIE

OSTRZEŻENIE! W Grupie 1 Fotelik posiada 3 pozycje nachylenia (35A).

W Grupie 2/3 Fotelik można nachylać **WYŁĄCZNIE** do pozycji 1 i 2. Pozycja 3 jest **NIEDOSTĘPNA**. (35B)

Aby nachylić fotelik, nacisnąć uchwyt nachylenia (K) i wybrać żądaną pozycję, w zależności od grupy wiekowej.

Zalecamy, aby czynność nachylenia wykonywać przed umieszczeniem dziecka w foteliku.

OSTRZEŻENIE: Po wykonaniu regulacji sprawdzić, czy pasy są dobrze naprężone.

10. CZYSZCZENIE I KONSERWACJA CZYSZCZENIE OBICIA

Obicie Fotelika można całkowicie zdjąć i wyprać ręcznie lub w pralce w temperaturze 30°C. Podczas prania należy przestrzegać instrukcji przytoczonych na wszywcie obicia, zawierającej następujące symbole dotyczące prania:



Prać w pralce w temperaturze 30°C



Nie używać wybielaczy



Nie suszyć w suszarce bębnowej



Nie prasować



Nie czyścić chemicznie

Nie używać nigdy agresywnych detergentów ani rozpuszczalników. Nie stosować wirowania oraz suszyć obicie bez wykręcania. Aby usunąć różne elementy obicia z ramy Fotelika należy postępować w następujący sposób:

Wykonać operacje (od 1. do 12.) opisane w rozdziale 5 tylko, gdy Fotelik jest w konfiguracji Grupy 1. ZMIANA KONFIGURACJI FOTELIKA Z GRUPY 1 (9-18 KG) NA GRUPĘ 2/3 (15-36 KG).

1. Zdjąć obicie zagłówka (Rys. 36).
2. Wyjąć najbardziej zewnętrzną gumę z miejsca przejścia pasa poprzecznego (C) (Rys. 37).
3. Zdjąć obicie ze strefy nóżek (Rys. 38).
4. Zdjąć obicie ramy bocznej po uprzednim zdjęciu jej z zaczepów obecnych na ramie (Rys. 39).
5. Odczepić obicie oparcia, odpinając zapięcia (Rys. 40).
6. Zdjąć obicie z górnej części fotelika (Rys. 41).

CZYSZCZENIE PLASTIKOWYCH ORAZ METALOWYCH ELEMENTÓW

Do czyszczenia elementów z plastiku lub z lakierowanego metalu należy używać tylko wilgotnej szmatki. Nigdy nie stosować agresywnych detergentów ani rozpuszczalników. Ruchome części Fotelika nie wymagają smarowania.

KONTROLA STANU ELEMENTÓW SKŁADOWYCH

Zaleca się kontrolować regularnie stan oraz stopień zużycia następujących elementów:

- Obicia: sprawdzić czy nie jest przetarte i czy nie wychodzi z niego wyściółka. Sprawdzić szwy, nie powinny być rozprute.
- Pasy: sprawdzić czy nie doszło do zużycia obicia oraz do zmniejszenia jego grubości w okolicy taśmy regulacyjnej, pasa kroczonego, na odcinku ramiennym pasów oraz w pobliżu płytki regulacji pasów.
- Plastikowe elementy: kontrolować stan oraz stopień zużycia wszystkich plastikowych ele-

mentów, które nie powinny być uszkodzone i wypławiące.

OSTRZEŻENIE! Jeśli Fotelik jest zdeformowany lub silnie zużyty powinien być wymieniony: fotelik może być niebezpieczny w użyciu.

KONSERWACJA WYROBU

Jeżeli fotelik nie jest zainstalowany w samochodzie zaleca się, aby przechowywać go w suchym miejscu, z dala od źródeł ciepła oraz chronić go przed kurzem, wilgocią i bezpośrednim działaniem promieni słonecznych.

UTYLIZACJA WYROBU

Po zakończeniu okresu eksploatacji Fotelik nie powinien być używany i należy go wyrzucić. Ze względu na ochronę środowiska należy segregować różnego rodzaju odpady zgodnie z przepisami obowiązującymi w kraju użytkownika.

GWARANCJA

Produkt jest objęty gwarancją w zakresie wszystkich wad, które dotyczą niezgodności z umową w normalnych warunkach użytkowania odpowiadających wymaganiom przewidzianym w instrukcji użytkowania.

Gwarancja nie będzie miała natomiast zastosowania w przypadku uszkodzeń powstałych w wyniku niewłaściwego użytkowania, zużycia lub przypadkowych zdarzeń.

Oдноśnie czasu trwania gwarancji obejmującej wady dotyczące niezgodności z umową należy odnieść się do przepisów prawa krajowego, jakie mają zastosowanie w kraju zakupu, jeśli dotyczy.

EL YOUiverse Gr. 1-2-3 (9-36 KG)

ΟΔΗΓΙΕΣ ΧΡΗΣΗΣ

ΕΞΑΙΡΕΤΙΚΑ ΣΗΜΑΝΤΙΚΟ! ΔΙΑΒΑΣΤΕ ΑΜΕΣΩΣ.

ΠΡΟΣΟΧΗ: ΠΡΙΝ ΤΗ ΧΡΗΣΗ ΑΦΑΙΡΕΣΤΕ ΚΑΙ ΠΕΤΑΞΤΕ ΤΥΧΟΝ ΠΛΑΣΤΙΚΕΣ ΣΑΚΟΥΛΕΣ ΚΑΙ ΟΛΑ ΤΑ ΣΤΟΙΧΕΙΑ ΣΥΣΚΕΥΑΣΙΑΣ ΤΟΥ ΠΡΟΪΟΝΤΟΣ Η ΚΡΑΤΗΣΤΕ ΤΑ ΜΑΚΡΙΑ ΑΠΟ ΤΑ ΠΑΙΔΙΑ. ΣΥΝΙΣΤΑΤΑΙ ΝΑ ΑΠΟΡΡΙΠΤΕΤΕ ΑΥΤΑ ΤΑ ΣΤΟΙΧΕΙΑ ΧΡΗΣΙΜΟΠΟΙΩΝΤΑΣ ΤΟΥΣ ΕΙΔΙΚΟΥΣ ΚΑΔΟΥΣ ΑΝΑΚΥΚΛΩΣΗΣ ΣΥΜΦΩΝΑ ΜΕ ΤΗΝ ΙΣΧΥΟΥΣΑ ΝΟΜΟΘΕΣΙΑ.

ΠΡΟΕΙΔΟΠΟΙΗΣΕΙΣ

- Για τη συναρμολόγηση και την εγκατάσταση του προϊόντος ακολουθείτε πιστά τις οδηγίες. Κανείς δεν επιτρέπεται να συναρμολογήσει το προϊόν αν προηγουμένως δεν έχει διαβάσει τις οδηγίες.
- Κρατήστε αυτές τις οδηγίες για μελλοντική χρήση.
- Σε κάθε χώρα προβλέπονται διαφορετικοί νόμοι και κανονισμοί που αφορούν την ασφάλεια για τη μεταφορά παιδιών με το αυτοκίνητο. Για το λόγο αυτό συνιστάται να επικοινωνήσετε με τις τοπικές αρχές για περισσότερες πληροφορίες.
- **ΠΡΟΣΟΧΗ!** Με βάση τις στατιστικές για τα ατυχήματα, σε γενικές γραμμές τα πίσω καθίσματα του αυτοκινήτου είναι πιο ασφαλή από τα μπροστινά: για το λόγο αυτό συνιστάται η εγκατάσταση του παιδικού καθίσματος στα πίσω καθίσματα του αυτοκινήτου. Ιδιαίτερα, το πίσω κεντρικό κάθισμα είναι το πιο ασφαλές, εάν είναι εξοπλισμένο με ζώνη 3 σημείων.
- Συνιστάται όλοι οι επιβάτες να γνωρίζουν τον τρόπο απελευθέρωσης του παιδιού από το παιδικό κάθισμα σε περίπτωση ανάγκης.
- Αν το παιδικό κάθισμα τοποθετηθεί επάνω στο μπροστινό κάθισμα με τον μετωπικό αερόσακο ενεργοποιημένο, για μεγαλύτερη ασφάλεια, συνιστάται να τραβήξετε πίσω το κάθισμα, όσο το δυνατόν περισσότερο, προσεκτικά ώστε να μην ενοχλούνται οι επιβάτες που βρίσκονται στο πίσω κάθισμα.

- Ελέγχετε ότι όλα τα πτυσσόμενα ή περιστρεφόμενα καθίσματα του αυτοκινήτου είναι καλά στερεωμένα, γιατί σε περίπτωση ατυχήματος θα μπορούσαν να αποτελέσουν κίνδυνο.
- Προσέχετε κατά την τοποθέτηση του παιδικού καθίσματος στο αυτοκίνητο, έτσι ώστε να αποφύγετε την γαϊδουσιά του σε κινητά καθίσματα ή την πόρτα.
- Μη δένετε ποτέ το παιδικό κάθισμα σε ένα κάθισμα αυτοκινήτου που διαθέτει μόνο κοιλιακή ζώνη (δύο σημείων).
- Κανένα παιδικό κάθισμα αυτοκινήτου δεν εγγυάται την απόλυτη ασφάλεια του παιδιού σε περίπτωση ατυχήματος, αλλά η χρήση αυτού του προϊόντος μειώνει τον κίνδυνο τραυματισμού και θανάτου του παιδιού.
- Αν δεν ακολουθείτε πιστά τις παρούσες οδηγίες χρήσης, ο κίνδυνος σοβαρού τραυματισμού του παιδιού, αυξάνεται, όχι μόνο σε περίπτωση ατυχήματος, αλλά και σε άλλες συνθήκες (π.χ. απότομα φρεναρίσματα, κλπ.): Ελέγχετε πάντα ότι το παιδικό κάθισμα είναι στερεωμένο σωστά στο κάθισμα του αυτοκινήτου.
- Στη περίπτωση κατά την οποία το παιδικό κάθισμα είναι κατεστραμμένο, παραμορφωμένο ή παρουσιάζει έντονη φθορά, πρέπει να αντικαθίσταται, γιατί μπορεί να έχει χάσει τα αρχικά χαρακτηριστικά ασφαλείας.
- Μην κάνετε μετατροπές ή προσθήκες στο προϊόν χωρίς την έγκριση του κατασκευαστή.
- Μην τοποθετείτε εξαρτήματα, ανταλλακτικά και στοιχεία που δεν είναι εγκεκριμένα από τον κατασκευαστή.
- Μην αφήνετε το παιδί στο παιδικό κάθισμα χωρίς επίβλεψη για κανένα λόγο.
- Μην τοποθετείτε τίποτα που δεν είναι ένα εγκεκριμένο αξεσουάρ για το προϊόν, είτε μεταξύ του καθίσματος αυτοκινήτου και του παιδικού καθίσματος είτε μεταξύ του παιδικού καθίσματος και του παιδιού: Σε περίπτωση ατυχήματος το παιδικό κάθισμα μπορεί να μην λειτουργήσει σωστά.
- Σε περίπτωση που το όχημα μείνει σταθμευμένο κάτω από τον ήλιο, ελέγξτε προσεκτικά το παιδικό κάθισμα, πριν τοποθετήσετε το παιδί, γιατί ορισμένα τμήματά του μπορεί να έχουν υπερθερμανθεί: Στη περίπτωση αυτή, για να μην καεί το παιδί, αφήστε τα να κρυώσουν πριν το βάλετε να καθίσει.

- Μετά από ένα έστω και μικρό ατύχημα, το παιδικό κάθισμα μπορεί να υποστεί ζημιές οι οποίες δεν είναι πάντα ορατές με γυμνό μάτι: γι' αυτό είναι απαραίτητο να αντικατασταθεί.
- Μην χρησιμοποιείτε καθίσματα από δεύτερο χέρι: μπορεί να έχουν υποστεί ζημιές μη ορατές με γυμνό μάτι που μπορούν όμως να επηρεάσουν την ασφάλεια του προϊόντος.
- Η εταιρεία Artspan δεν αναλαμβάνει καμία ευθύνη σε περίπτωση μη σωστής χρήσης του προϊόντος.
- Το ύφασμα μπορεί να αντικατασταθεί αποκλειστικά με ένα άλλο εγκεκριμένο από τον κατασκευαστή, γιατί αποτελεί αναπόσπαστο τμήμα του παιδικού καθίσματος. Το παιδικό Κάθισμα δεν πρέπει να χρησιμοποιείται ποτέ χωρίς την επένδυση, για να μην τίθεται σε κίνδυνο η ασφάλεια του παιδιού.
- Ελέγχετε ότι η ζώνη δεν είναι μπερδεμένη. Προσέχετε έτσι ώστε να μην πιάνεται η ζώνη ή τμήματα του παιδικού καθίσματος ανάμεσα στις πόρτες ή να μην έρχονται σε επαφή με αιχμηρά αντικείμενα.
- Το παιδικό κάθισμα δεν μπορεί πλέον να χρησιμοποιηθεί στη περίπτωση που η ζώνη παρουσιάζει κοψίματα ή ξεφτίσματα.
- Όταν δεν χρησιμοποιείται το παιδικό κάθισμα, πρέπει να παραμένει δεμένο ή να τοποθετείται στο πορτ-μπαγκάζ. Πράγματι, το παιδικό κάθισμα όταν δεν είναι δεμένο αποτελεί πηγή κινδύνου για τους επιβάτες σε περίπτωση ατυχήματος ή απότομου φρεναρίσματος.
- Ελέγχετε ότι δεν μεταφέρονται, ιδιαίτερα στο πίσω μέρος του αυτοκινήτου, αντικείμενα ή αποσκευές που δεν έχουν στερεωθεί ή τοποθετηθεί με ασφαλή τρόπο: Σε περίπτωση ατυχήματος ή απότομου φρεναρίσματος ενδέχεται να τραυματίσουν τους επιβάτες.
- Βεβαιωθείτε ότι το προσκέφαλο του καθίσματος του αυτοκινήτου δεν εμποδίζει αυτό του καθίσματος του παιδιού: δεν πρέπει να ωθεί προς τα εμπρός. Στη περίπτωση που αυτό συμβεί, αφαιρέστε το προσκέφαλο από το κάθισμα του αυτοκινήτου, επάνω στο οποίο εγκαθίσταται το παιδικό κάθισμα, προσέχοντας να μην το τοποθετήσετε επάνω στη καπελιέρα.
- Βεβαιωθείτε ότι όλοι οι επιβάτες του οχήματος χρησιμοποιούν τη ζώνη ασφαλείας, τόσο για τη δική τους ασφάλεια, όσο και γιατί σε

περίπτωση ατυχήματος μπορεί να τραυματίσουν σοβαρά το παιδί.

- Κατά τη διάρκεια μεγάλων ταξιδιών συνιστάται να κάνετε συχνές στάσεις. Το παιδί κουράζεται πολύ εύκολα. Δεν πρέπει να βγάζετε για κανένα λόγο το παιδί από το παιδικό κάθισμα όταν το όχημα είναι σε κίνηση. Αν το παιδί έχει ανάγκη από προσοχή, είναι απαραίτητο να βρείτε ένα ασφαλές μέρος και να σταθμεύσετε.

ΠΕΡΙΕΧΟΜΕΝΑ

1. ΠΕΡΙΓΡΑΦΗ ΕΞΑΡΤΗΜΑΤΩΝ
2. ΧΑΡΑΚΤΗΡΙΣΤΙΚΑ ΤΟΥ ΠΡΟΪΟΝΤΟΣ
3. ΠΕΡΙΟΡΙΣΜΟΙ ΚΑΙ ΠΡΟΫΠΟΘΕΣΕΙΣ ΧΡΗΣΗΣ ΣΧΕΤΙΚΕΣ ΜΕ ΤΟ ΠΡΟΪΟΝ ΚΑΙ ΜΕ ΤΟ ΚΑΘΙΣΜΑ ΤΟΥ ΑΥΤΟΚΙΝΗΤΟΥ
4. ΕΓΚΑΤΑΣΤΑΣΗ ΤΟΥ ΠΑΙΔΙΚΟΥ ΚΑΘΙΣΜΑΤΟΣ ΣΤΟ ΑΥΤΟΚΙΝΗΤΟ ΚΑΙ ΤΟΠΟΘΕΤΗΣΗ ΤΟΥ ΠΑΙΔΙΟΥ ΣΕ ΟΜΑΔΑ 1 (9-18 KG)
5. ΑΛΛΑΓΗ ΔΙΑΜΟΡΦΩΣΗΣ ΤΟΥ ΚΑΘΙΣΜΑΤΟΣ ΑΠΟ ΟΜΑΔΑ 1 (9-18 KG) ΣΕ ΟΜΑΔΑ 2/3 (15-36 KG)
6. ΕΓΚΑΤΑΣΤΑΣΗ ΤΟΥ ΠΑΙΔΙΚΟΥ ΚΑΘΙΣΜΑΤΟΣ ΣΤΟ ΑΥΤΟΚΙΝΗΤΟ ΚΑΙ ΤΟΠΟΘΕΤΗΣΗ ΤΟΥ ΠΑΙΔΙΟΥ ΣΕ ΟΜΑΔΑ 2/3 (15-36 KG)
7. ΕΠΑΝΑΦΟΡΑ ΤΩΝ ΖΩΝΩΝ ΓΙΑ ΧΡΗΣΗ ΣΕ ΟΜΑΔΑ 1 (9-18KG)
8. ΡΥΘΜΙΣΗ ΤΟΥ ΥΨΟΥΣ ΤΟΥ ΠΡΟΣΚΕΦΑΛΟΥ
9. ΑΝΑΚΛΙΣΗ
10. ΚΑΘΑΡΙΣΜΟΣ ΚΑΙ ΣΥΝΤΗΡΗΣΗ

1. ΠΕΡΙΓΡΑΦΗ ΕΞΑΡΤΗΜΑΤΩΝ

- Εικ. Α (μπροστά)
- Α. Μοχλός ρύθμισης προσκεφάλου και ζωνών
 - Β. Προσκέφαλο
 - Γ. Περάσματα διαγωνίας ζώνης
 - Δ. Επωμίδες
 - Ε. Ζώνες του παιδικού καθίσματος
 - Ζ. Αγκράφα
 - Γ. Προστασία διαχωριστικού ποδιών
 - Η. Κομπι ρύθμισης των ζωνών
 - Ι. Ταϊνία ρύθμισης των ζωνών
 - Ζ. Μειωτήρας
 - Κ. Μοχλός ανάκλισης
 - Λ. Περάσματα ζωνών στη μέση

Εικ. Β (δίπλα):

- Μ. Διαγώνια περάσματα ζώνης Ομ. 1
- Ν. Σφιγκτήρας ασφάλισης ζώνης
- Ο. Πέρασμα ζώνης μέσης Ομ. 1

P. Περσάματα ζώνης μέσης Ομ. 2-3
P. Ετικέτες εγκατάστασης
Εικ. C (πίσω)
R. Σύστημα συγκράτησης επιωμιδών

2. ΧΑΡΑΚΤΗΡΙΣΤΙΚΑ ΤΟΥ ΠΡΟΪΟΝΤΟΣ

• Αυτό το παιδικό κάθισμα είναι εγκεκριμένο για τις "Ομάδες 1, 2 και 3", για τη μεταφορά παιδιών από 9 έως 36 kg κιλά (από 9/12 μηνών έως 12 ετών περίπου), σύμφωνα με τον ευρωπαϊκό κανονισμό ECE R44/04.

• Η έγκριση είναι τύπου "Universal" συνεπώς το παιδικό κάθισμα μπορεί να χρησιμοποιηθεί επάνω σε οποιοδήποτε μοντέλο αυτοκινήτου.

ΠΡΟΣΟΧΗ! "Universal" σημαίνει ότι είναι συμβατό με τα περισσότερα, αλλά όχι με όλα τα καθίσματα αυτοκινήτου.

ΣΗΜΑΝΤΙΚΗ ΕΙΔΟΠΟΙΗΣΗ

1. Αυτό είναι ένα σύστημα μεταφοράς παιδιών "Universal", εγκεκριμένο σύμφωνα με τον Κανονισμό Αριθ. 44, τροποποιήσεις σειρά 04. Είναι κατάλληλο για γενική χρήση στα οχήματα και συμβατό με τα περισσότερα, αλλά όχι όλα, τα καθίσματα αυτοκινήτου.

2. Η απόλυτη συμβατότητα επιτυγχάνεται ευκολότερα στις περιπτώσεις που ο κατασκευαστής του οχήματος δηλώνει στο εγχειρίδιο του οχήματος ότι το αυτοκίνητο είναι κατάλληλο για τοποθέτηση παιδικών καθισμάτων "Universal" για τη συγκεκριμένη ηλικιακή ομάδα.

3. Αυτή η συσκευή μεταφοράς έχει καταταχθεί ως "Universal" (Γενικής χρήσης), σύμφωνα με τα πιο αυστηρά κριτήρια έγκρισης, σε σύγκριση με τα προηγούμενα μοντέλα που δεν διαθέτουν τη παρούσα ειδοποίηση.

4. Κατάλληλο μόνο για χρήση στα οχήματα που διαθέτουν ζώνη ασφαλείας 3 σημείων, στατική ή με σύστημα περιτύλιξης, εγκεκριμένη βάσει του Κανονισμού UN/ECE N°16 ή άλλων ισοδύναμων προτύπων.

5. Σε περίπτωση αμφιβολίας, επικοινωνήστε με τον παραγωγό του συστήματος μεταφοράς παιδιών ή με το κατάστημα πώλησης.

3. ΠΕΡΙΟΡΙΣΜΟΙ ΚΑΙ ΠΡΟΫΠΟΘΕΣΕΙΣ ΧΡΗΣΗΣ ΣΧΕΤΙΚΕΣ ΜΕ ΤΟ ΠΡΟΪΟΝ ΚΑΙ ΜΕ ΤΟ ΚΑΘΙΣΜΑ ΤΟΥ ΑΥΤΟΚΙΝΗΤΟΥ

ΠΡΟΣΟΧΗ! Να τηρείτε σχολαστικά τους παρακάτω περιορισμούς και τις απαιτήσεις χρήσης σχετικά με το προϊόν και το κάθισμα

του αυτοκινήτου: σε αντίθετη περίπτωση δεν υφίσταται εγγύηση ασφαλείας.

• Αυτό το παιδικό κάθισμα είναι εγκεκριμένο για χρήση σε παιδιά βάρους από 9 έως 36 kg (από 9/12 μηνών έως 12 ετών περίπου).

• Το κάθισμα του αυτοκινήτου πρέπει να διαθέτει ζώνη ασφαλείας 3 σημείων, στατική ή με σύστημα περιτύλιξης, εγκεκριμένη βάσει του Κανονισμού UN/ECE N°16 ή άλλων ισοδύναμων προτύπων (Εικ. 1).

ΠΡΟΣΟΧΗ! Σε περίπτωση χρήσης σε οχήματα εφοδιασμένα με πίσω ζώνες ασφαλείας με ενσωματωμένους αερόσακους (φουσκωτές ζώνες):

- στην Ομ. 1 (9-18 kg) η αλληλεπίδραση του φουσκωτού τμήματος της ζώνης του οχήματος με αυτή τη διάταξη συγκράτησης για παιδιά, μπορεί να προκαλέσει σοβαρούς τραυματισμούς ή και το θάνατο. Μην τοποθετείτε αυτή τη διάταξη συγκράτησης για παιδιά με χρήση φουσκωτής ζώνης.

- στην Ομ. 23 (15-36 kg) ακολουθήστε το εγχειρίδιο οδηγιών του κατασκευαστή του αυτοκινήτου για τη χρήση του καθίσματος σε οχήματα εφοδιασμένα με πίσω ζώνες ασφαλείας με ενσωματωμένους αερόσακους (φουσκωτές ζώνες).

• Μη στερεώνετε ποτέ το παιδικό κάθισμα με τη ζώνη αυτοκινήτου δύο σημείων στερέωσης (Εικ. 2).

• Το παιδικό κάθισμα μπορεί να τοποθετηθεί επάνω στο κάθισμα του συνοδηγού ή επάνω σε ένα οποιοδήποτε πίσω κάθισμα. Μη χρησιμοποιείτε ποτέ αυτό το παιδικό κάθισμα σε καθίσματα αυτοκινήτου με κατεύθυνση προς τα πλάγια ή προς το πίσω μέρος του αυτοκινήτου (Εικ. 3).

• Το προϊόν προορίζεται αποκλειστικά για χρήση ως παιδικό κάθισμα αυτοκινήτου και όχι για χρήση στο σπίτι.

• Για μια σωστή τοποθέτηση, το μαξιλαράκι του καθίσματος του αυτοκινήτου δεν πρέπει παρεμποδίζει με κανένα τρόπο τη πλάτη του παιδικού καθίσματος.

• Βεβαιωθείτε ότι η αγκράφα της ζώνης τριών σημείων του αυτοκινήτου δεν βρίσκεται πολύ ψηλά. Σε αντίθετη περίπτωση, εγκαταστήστε το παιδικό κάθισμα σε ένα άλλο κάθισμα του αυτοκινήτου (Εικ. 7A και 31A).

4. ΕΓΚΑΤΑΣΤΑΣΗ ΤΟΥ ΠΑΙΔΙΚΟΥ ΚΑΘΙΣΜΑΤΟΣ ΣΤΟ ΑΥΤΟΚΙΝΗΤΟ ΚΑΙ ΤΟΠΟ-

ΘΕΤΗΣΗ ΤΟΥ ΠΑΙΔΙΟΥ ΣΕ ΟΜΑΔΑ 1 (9-18 KG)

ΠΡΟΣΟΧΗ! Αυτές οι οδηγίες αναφέρονται και στο κείμενο και στα σχέδια, σε μία τοποθέτηση του παιδικού καθίσματος επάνω στο πίσω κάθισμα, στη δεξιά πλευρά. Για τη τοποθέτηση σε άλλες θέσεις ακολουθήστε την ίδια σειρά ενεργειών.

1. Τοποθετήστε το παιδικό κάθισμα επάνω στο κάθισμα της επιλογής σας, στραμμένο προς τη κατεύθυνση πορείας του αυτοκινήτου (Εικ. 4).

ΠΡΟΣΟΧΗ! Βεβαιωθείτε ότι το προσκέφαλο του καθίσματος δεν παρεμβάλλεται με το παιδικό κάθισμα: Δεν πρέπει να το σπρώχνει προς τα εμπρός (Εικ. 5).

2. Τοποθετήστε τη ζώνη του οχήματος μέσα από το πίσω πέρασμα (Εικ. 6).

3. Συνδέστε τη ζώνη του αυτοκινήτου στην αγκράφα, με τρόπο ώστε το τμήμα της μέσης να περνάει στο σημείο **πέρασματος της ζώνης μέσης** Ομ. 1 (Ο) (Εικ. 7 - Εικ. 7Α)

4. Τοποθετήστε τον διαγώνιο κλάδο της ζώνης στο **διαγώνιο πέρασμα ζώνης** Ομ. 1 (Μ) (Εικ. 8).

5. Τεντώστε όσο το δυνατόν περισσότερο τη ζώνη του αυτοκινήτου έτσι ώστε να εφαρμοστεί καλά το παιδικό κάθισμα στο κάθισμα του αυτοκινήτου (Εικ. 9).

6. Κλείστε το **σφιγκτήρα ασφάλισης** (Ν) (Εικ. 10).

7. Ελέγξτε αν η τοποθέτηση έγινε σωστά, αν η ζώνη είναι καλά τεντωμένη και αν το παιδικό κάθισμα είναι σταθερά στερεωμένο και εφαρμοσμένο στο κάθισμα του αυτοκινήτου. Αν αυτό δε συμβαίνει, επαναλάβετε τις ενέργειες εγκατάστασης από την αρχή.

ΠΡΟΣΟΧΗ!

• Ελέγχετε πάντα ότι η ζώνη είναι κατανομημένη ομοιόμορφα σε όλα τα σημεία και ότι δεν είναι μπερδεμένη.

• Μην περνάτε ΠΟΤΕ τη ζώνη του αυτοκινήτου σε θέσεις διαφορετικές από εκείνες που ενδείκνυται.

Μετά την ολοκλήρωση της εγκατάστασης του παιδικού καθίσματος, για να τοποθετήσετε το παιδί επάνω σε αυτό, συνεχίστε όπως περιγράφεται ακολούθως:

8. Πιέστε το **πλήκτρο ρύθμισης των ζωνών** και ταυτόχρονα πιάστε και τραβήξτε προς τη πλευρά σας το κάτω μέρος των ζωνών του παιδικού καθίσματος, μέχρι να αποκτή-

σετε τη μέγιστη επέκταση (Εικ. 11).

9. Λύστε τις ζώνες του παιδικού καθίσματος πιέζοντας το **πλήκτρο της αγκράφας** (F) και αφήστε να πέσουν πλάγια (Εικ. 12).

ΠΡΟΣΟΧΗ! Ο μειωτήρας χρησιμοποιείται ενδεικτικά έως τα **11 Kg**.

10. Τακτοποιήστε προσεκτικά το παιδί στο παιδικό κάθισμα, προσαρμόζοντας τις ζώνες γύρω από το σώμα του χωρίς να τις τραβήξετε, ενώστε τις δύο γλωσσίτσες της ζώνης (Εικ. 13) και δέστε ξανά τις ίδιες στην αγκράφα (Εικ. 13Α).

11. Με το ειδικό **πόμολο ρύθμισης του προσκεφάλου και των ζωνών** (Α) που βρίσκεται στη κορυφή της πλάτης, ρυθμίστε το ύψος του προσκεφάλου του παιδικού καθίσματος (Εικ. 14), με τρόπο ώστε οι ζώνες να βγαίνουν στο ύψος των ώμων του παιδιού (Εικ. 15).

12. Για να ρυθμίσετε το μήκος των ζωνών του παιδικού καθίσματος, έτσι ώστε να προσαρμόζονται στο σώμα του παιδιού, τραβήξτε προσεκτικά τον **ιμάντα ρύθμισης** (I) μέχρι να αποκτήσετε το σωστό μήκος-επίπεδο συγκράτησης (Εικ. 16).

13. Για να βγάλετε το παιδί από το παιδικό κάθισμα, πιέστε το πλήκτρο της αγκράφας (F) και λύστε τις ζώνες (Εικ. 17).

5. ΑΛΛΑΓΗ ΔΙΑΜΟΡΦΩΣΗΣ ΤΟΥ ΚΑΘΙΣΜΑΤΟΣ ΑΠΟ ΟΜΑΔΑ 1 (9-18 KG) ΣΕ ΟΜΑΔΑ 2/3 (15-36 KG)

Για να αλλάξετε τη διαμόρφωση του παιδικού καθίσματος από την Ομάδα 1 στην Ομάδα 2-3 πρέπει να προχωρήσετε ως εξής:

1. Με τον ειδικό **μοχλό ρύθμισης του προσκεφάλου και των ζωνών** (Α) που βρίσκεται στη κορυφή της πλάτης τοποθετήστε το προσκέφαλο έως το μέγιστο μήκος του. Χαλαρώστε εντελώς τις ενσωματωμένες ζώνες (Εικ. 18).

2. Αφαιρέστε, αν υπάρχει, το μαξιλάρι μειωτήρα.

3. Βγάλτε τις βάτες από την έδρα τους (R) (Εικ. 19).

4. Αφαιρέστε τις **ζώνες του παιδικού καθίσματος** (E) από το άγκιστρο και τοποθετήστε το άγκιστρο στην ειδική υποδοχή (Εικ. 20Α – 20Β).

5. Περάστε τις **ζώνες του παιδικού καθίσματος** (E) και τις **επωμίδες** (D) μέσα από τις σχισμές. (Εικ. 21)

6. Αποσυνδέστε την **αγκράφα** (F) (Εικ. 22).

7. Αφαιρέστε το **προστατευτικό διαχωριστικό ποδιών** (G) (Εικ. 23) και αποθηκεύστε το σε ασφαλές μέρος για μελλοντική χρήση.
8. Σηκώστε την επένδυση του καθίσματος (Εικ. 24). Τραβήξτε τη θέση ζώνης (Εικ. 25Α). Τοποθετήστε την ακράφα (F) στην ειδική υποδοχή (Εικ. 25B).
9. Αφαιρέστε το ύφασμα αφαιρώντας το από το πλαίσιο (Εικ. 26).
10. Τοποθετήστε τα γλωσσίδια της ακράφας και τις ζώνες (τυλίγοντάς τα) στον ειδικό χώρο (Εικ. 27).
11. Τοποθετήστε τις επωμίδες στον ειδικό χώρο (Εικ. 28).
12. Αφού ολοκληρωθούν οι πιο πάνω περιγραφόμενες ενέργειες, τοποθετήστε ξανά το ύφασμα και το διαχωριστικό ποδιών.

6. ΕΓΚΑΤΑΣΤΑΣΗ ΤΟΥ ΠΑΙΔΙΚΟΥ ΚΑΘΙΣΜΑΤΟΣ ΣΤΟ ΑΥΤΟΚΙΝΗΤΟ ΚΑΙ ΤΟΠΟΘΕΤΗΣΗ ΤΟΥ ΠΑΙΔΙΟΥ ΣΕ ΟΜΑΔΑ 2/3 (15-36 KG)

1. Τοποθετήστε το παιδικό κάθισμα επάνω στο κάθισμα της επιλογής σας, στραμμένο προς τη κατεύθυνση πορείας του αυτοκινήτου (Εικ. 29).
2. Περάστε το διαγώνιο τμήμα της ζώνης του αυτοκινήτου πίσω από το προσκέφαλο και ανάμεσα από το ειδικό κόκκινο **διαγώνιο πέρασμα ζώνης** (C) που υπάρχει στο προσκέφαλο (Εικ. 30). Βάλτε να καθίσει προσεκτικά το παιδί και βεβαιωθείτε ότι η πλάτη του είναι καλά εφαρμοσμένη στη πλάτη του παιδικού καθίσματος.
3. Δέστε τη ζώνη του αυτοκινήτου στην ακράφα με τρόπο ώστε το κοιλιακό τμήμα και το διαγώνιο τμήμα της ίδιας να περάσουν από τα **περάσματα της ζώνης στη μέση** L (Εικ. 31Α). Περάστε το τμήμα της μέσης της ζώνης στο εσωτερικό της θέσης ζώνης (Εικ. 31B).
4. Κατά τη φάση ρύθμισης του ύψους του προσκεφάλου ελέγξτε αν ο **οδηγός διαγώνιας ζώνης**(C) είναι τοποθετημένος πάνω από τον ώμο σε μέγιστη απόσταση 2 cm (Εικ. 32).
5. Τραβήξτε το διαγώνιο τμήμα της ζώνης αυτοκινήτου προς τον μηχανισμό περιτύλιξης του ούτως ώστε ολόκληρη η ζώνη να προκύπτει τεταμένη και καλά εφαρμοσμένη στο θώρακα και στα πόδια του παιδιού (Εικ. 33).
6. Βεβαιωθείτε ότι το παιδικό κάθισμα είναι σωστά στερεωμένο.

ΠΡΟΣΟΧΗ!

- Ελέγχετε πάντα ότι η ζώνη είναι κατανεμημένη ομοιόμορφα σε όλα τα σημεία και ότι δεν είναι μπερδεμένη.
- Ελέγχετε ότι η διαγώνια ζώνη είναι σωστά ακουμπισμένη στον ώμο του παιδιού και ότι δεν πιέζει το λαιμό του, αν είναι απαραίτητο ρυθμίστε το προσκέφαλο.
- Ελέγχετε ότι ο μηχανισμός περιτύλιξης της ζώνης του αυτοκινήτου βρίσκεται πιο πίσω από τη πλάτη του καθίσματος του αυτοκινήτου (Εικ. 34).

Για να βγάλετε το παιδί από το παιδικό κάθισμα σε Ομάδα 2 και 3:

1. Λύστε τη ζώνη του αυτοκινήτου από την ακράφα της.
2. Αφαιρέστε τη ζώνη του αυτοκινήτου από το σώμα του παιδιού.
3. Βγάλτε προσεκτικά το παιδί από το παιδικό κάθισμα.

ΠΡΟΣΟΧΗ! Στη περίπτωση κατά την οποία δεν σκοπεύετε να αφαιρέσετε το παιδικό κάθισμα από το αυτοκίνητο, ξαναδέστε τη ζώνη του αυτοκινήτου στην ειδική ακράφα ούτως ώστε αυτή να συγκρατεί το καθισματάκι στο αυτοκίνητο ακόμη και χωρίς το παιδί. Διαφορετικά θα μπορούσε να αποτελέσει κίνδυνο σε περίπτωση φρεναρίσματος ή ατυχήματος.

7. ΕΠΑΝΑΦΟΡΑ ΤΩΝ ΖΩΝΩΝ ΓΙΑ ΧΡΗΣΗ ΣΕ ΟΜΑΔΑ 1 (9-18KG)

Ανατρέξτε με αντίστροφη σειρά στις οδηγίες που μόλις περιγράψαμε στα κεφάλαια 5 και 6.

8. ΡΥΘΜΙΣΗ ΤΟΥ ΥΨΟΥΣ ΤΟΥ ΠΡΟΣΚΕΦΑΛΟΥ

Μπορείτε να ρυθμίσετε το ύψος του προσκεφάλου προκειμένου να μπορέσετε να προσαρμόσετε καλύτερα το παιδικό κάθισμα στο ύψος του παιδιού. Μια τέλεια ρύθμιση επιτρέπει:

- Το κεφάλι να είναι πάντα καλά συγκρατημένο και προστατευμένο (Ομ.1-2-3).
- Οι ζώνες ασφαλείας του παιδικού καθίσματος να είναι πάντα στο σωστό ύψος, δηλαδή στο ύψος των ώμων (Ομ.1).
- Η διαγώνια ζώνη του αυτοκινήτου να είναι πάντα στο σωστό ύψος, χάρη στα περάσματα ζώνης που υπάρχουν στο προσκέφαλο C (Ομ. 2-3).

Μέσω του ειδικού μοχλού ρύθμισης προσκεφάλου και ζωνών (A) που βρίσκεται στην κορυφή της πλάτης του καθίσματος, μπορείτε

να ρυθμίσετε το ύψος του προσκεφάλου του παιδικού καθίσματος (Εικ. 14), έως ότου φτάσει στο επιθυμητό ύψος.

9. ΑΝΑΚΛΙΣΗ

ΠΡΟΣΟΧΗ! Στην Ομ. 1 το παιδικό κάθισμα έχει 3 θέσεις ανάκλισης (35Α).

Στην Ομ. 2/3 μπορεί να δοθεί κλίση στο παιδικό κάθισμα ΑΠΟΚΛΕΙΣΤΙΚΑ ΚΑΙ ΜΟΝΟ χρησιμοποιώντας τις θέσεις 1 και 2. Η θέση 3 ΔΕΝ μπορεί να χρησιμοποιηθεί. (35Β)

Για να δώσετε κλίση στο παιδικό κάθισμα, χρησιμοποιήστε τη χειρολαβή ανάκλισης (Κ) και επιλέξτε την επιθυμητή θέση με βάση την ομάδα χρήσης.

Συνιστάται η ανάκλιση να γίνεται πριν τοποθετήσετε το παιδί στο κάθισμα.

ΠΡΟΣΟΧΗ: Μετά από την ανάκλιση, βεβαιωθείτε ότι οι ζώνες είναι καλά τεντωμένες.

10. ΚΑΘΑΡΙΣΜΟΣ ΚΑΙ ΣΥΝΤΗΡΗΣΗ

ΚΑΘΑΡΙΣΜΟΣ ΤΟΥ ΥΦΑΣΜΑΤΟΣ

Η εξωτερική επένδυση του παιδικού καθίσματος αφαιρείται εντελώς και πλένεται στο χέρι ή στο πλυντήριο στους 30 °C. Για το πλύσιμο, ακολουθήστε τις οδηγίες που αναγράφονται στην ετικέτα του υφάσματος, η οποία φέρει τα ακόλουθα σύμβολα:



Πλύσιμο στο πλυντήριο στους 30 °C



Μην χρησιμοποιείτε χλωρίνη



Μη στεγνώνετε στο στεγνωτήρα



Μην το σιδερώνετε



Μην κάνετε στεγνό καθάρισμα

Μη χρησιμοποιείτε ποτέ διαλυτικά ή απορρυπαντικά που χαράζουν. Μη στύβετε την επένδυση στο πλυντήριο και απλώστε την για να στεγνώσει χωρίς να την στύψετε με το χέρι. Για να αφαιρέσετε τα διάφορα μέρη του υφάσματος από τη κατασκευή του καθίσματος, ενεργήστε όπως περιγράφεται παρακάτω:

Μόνο εάν το παιδικό κάθισμα βρίσκεται στη διαμόρφωση Ομ. 1, προχωρήστε στις ενέργειες (από 1 έως 12) που περιγράφονται στο κεφάλαιο 5. ΑΛΛΑΓΗ ΔΙΑΜΟΡΦΩΣΗΣ ΤΟΥ ΚΑΘΙΣΜΑΤΟΣ ΑΠΟ ΟΜΑΔΑ 1 (9-18 KG) ΣΕ ΟΜΑΔΑ 2/3 (15-36 KG)

1. Βγάλτε την επένδυση του προσκεφάλου (Εικ. 36).
2. Αφαιρέστε το εξωτερικό λάστιχο από το διαγώνιο πέρασμα ζώνης (C) (Εικ. 37).
3. Αφαιρέστε την επένδυση από την περιοχή των ποδιών (Εικ. 38).
4. Αφαιρέστε την επένδυση από το πλευρικό πλαίσιο, αφού πρώτα την ελευθερώσετε από τα άγκιστρα που υπάρχουν στο πλαίσιο (Εικ. 39).
5. Αφαιρέστε το ύφασμα από την πλάτη, ξεκουμπώνοντας τα κουμπιά (Εικ. 40).
6. Αφαιρέστε την επένδυση από τον άνω πλευρά του παιδικού καθίσματος (Εικ. 41).

ΚΑΘΑΡΙΣΜΟΣ ΤΩΝ ΠΛΑΣΤΙΚΩΝ ΚΑΙ ΜΕΤΑΛΛΙΚΩΝ ΤΜΗΜΑΤΩΝ

Για τον καθαρισμό των πλαστικών ή των βερνικωμένων μεταλλικών τμημάτων, χρησιμοποιείτε μόνο ένα υγρό πανί. Μη χρησιμοποιείτε ποτέ διαλυτικά ή απορρυπαντικά που χαράζουν.

Τα κινητά τμήματα του παιδικού καθίσματος δεν πρέπει, για κανένα λόγο, να λιπαίνονται.

ΕΛΕΓΧΟΣ ΑΚΕΡΑΙΟΤΗΤΑΣ ΤΩΝ ΕΞΑΡΤΗΜΑΤΩΝ

Συνιστάται να ελέγχετε τακτικά την ακεραιότητα και τη κατάσταση φθοράς των ακόλουθων εξαρτημάτων:

- Υφασμάτινη Επένδυση: βεβαιωθείτε ότι δεν προεξέχουν ή βγαίνουν στοιχεία της εσωτερικής γέμισης. Βεβαιωθείτε για την ακεραιότητα των ραφών.
 - Ζώνες: ελέγξτε ότι δεν έχει ξηλωθεί το ύφασμα με εμφανή μείωση του πάχους στο ύψος της ταινίας ρύθμισης, του διαχωριστικού των ποδιών, στα τμήματα των ώμων και στο σημείο του κλιπ ρύθμισης των ζωνών.
 - Πλαστικά: βεβαιωθείτε για την ακεραιότητα όλων των πλαστικών τμημάτων που δεν θα πρέπει να παρουσιάζουν εμφανή ίχνη ζημιάς ή αποχρωματισμού.
- ΠΡΟΣΟΧΗ!** Σε περίπτωση που το παιδικό Κάθισμα είναι παραμορφωμένο ή πολύ φθαρμένο πρέπει να αντικατασταθεί, διότι ενδέχεται να έχει χάσει τα αρχικά χαρακτηριστικά ασφαλείας.

ΔΙΑΤΗΡΗΣΗ ΤΟΥ ΠΡΟΪΟΝΤΟΣ

Όταν δεν είναι τοποθετημένο στο αυτοκίνητο το παιδικό κάθισμα, συνιστάται να φυλάσσεται

σε χώρο ξηρό, μακριά από πηγές θερμότητας και από σκόνη, υγρασία και άμεσο ηλιακό φως.

ΑΠΟΡΡΙΨΗ ΤΟΥ ΠΡΟΪΟΝΤΟΣ

Όταν το παιδικό κάθισμα δεν χρησιμοποιείται πλέον πρέπει να απορρίπτεται. Για λόγους σεβασμού προς το περιβάλλον, χρησιμοποιήστε τους ειδικούς κάδους ανακύκλωσης, σύμφωνα με τους ισχύοντες κανονισμούς στη χώρα σας.

ΕΓΓΥΗΣΗ

Το προϊόν είναι εγγυημένο για κάθε παράλειψη συμμόρφωσης υπό κανονικές συνθήκες χρήσης όπως προβλέπεται από τις οδηγίες χρήσης.

Συνεπώς, η εγγύηση δεν θα ισχύει, αν οι ζημιές οφείλονται σε ακατάλληλη χρήση, φθορά ή τυχαία γεγονότα.

Για τη διάρκεια της εγγύησης σχετικά με παραλείψεις συμμόρφωσης, ανατρέξτε στις ειδικές διατάξεις των εθνικών κανονισμών που ισχύουν στη χώρα αγοράς, εφόσον προβλέπονται.



YOUiverse

GR. 1-2-3 (9-36 KG)

TALİMATLAR

ÇOK ÖNEMLİ DERHAL OKUYUNUZ

UYARI: KULLANMAYA BAŞLAMADAN ÖNCE ÜRÜNÜN TÜM PLASTİK POŞETLERİ VE AMBALAJ MALZEMELERİNİ ÇIKARIP ATINIZ VE BUNLARI ÇOCUKLARIN ULAŞAMAYACAKLARI YERLERDE SAKLAYINIZ. BU MALZEMELERİN YÜRÜRLÜKTEKİ YÖNETMELİKLERİN GEREKTİRDİĞİ ŞEKİLDE UYGUN BİR ATIK AYRIŞTIRMA TOPLAMA NOKTASINDA ELDEN ÇIKARILMASI TAVSİYE EDİLİR.

UYARILAR

- Ürünün takılması ve kurulumundan önce, bu talimatları dikkatli bir şekilde okuyunuz. Talimatları okumamış olan hiç kimsenin ürünü kullanmasına izin vermeyiniz.
- Bu kullanım kılavuzunu ileride de danışmak üzere saklayınız.
- Her ülke, çocukların araçta taşınmalarında güvenlik konusunda ayrı yasa ve yönetmelikler uygulamaktadır. Bu nedenle, daha fazla bilgi için yerel yetkililer ile iletişime geçiniz.
- **UYARI!** Kaza istatistiklerine göre, bir aracın arka koltuğu genellikle ön koltuktan daha güvenlidir: bu nedenle, oto koltuğunun arabanın arka koltuğuna takılmasını öneriyoruz. Özellikle, 3 noktadan sabitlenen emniyet kemeri ile donatılmış ise, arka orta koltuk en güvenli olan koltuktur.
- Araba içindeki tüm yolcuların acil durumda çocuğu çocuk oto koltuğundan nasıl serbest bırakacağını bildiğinden emin olunuz.
- Çocuk oto koltuğu arabanın ön hava yastığı monteli ön koltuğuna takılmışsa, azami güvenlik sağlamak amacıyla; doğrudan arkadaki koltukta oturan yolcunun konforunu da dikkate alarak, koltuğu mümkün olduğunca geriye itiniz.
- Katlanır veya döner tüm oto koltuklarının daima sağlamca yerlerine sabitlenmiş olduğundan emin olunuz; aksi halde tehlikeli olabilirler.

- Çocuk oto koltuğunu arabaya takarken, bir oto koltuğu veya araç kapısının engel oluşturmadığından emin olunuz.
- Çocuk oto koltuğunu asla sadece bel kemeri ile donatılmış (2 noktadan sabitlenen) bir araba koltuğuna takmayınız.
- Kaza durumunda hiç bir oto koltuğu çocuğun güvenliğini tam olarak sağlayamaz, ancak bu ürünün kullanılması ciddi şekilde yaralanma veya ölüm riskini azaltır.
- Bu talimatlara dikkatle uyulmadığı takdirde, yalnızca kazalarda değil, diğer durumlarda da (ani frenleme, vb.) çocuğun ciddi şekilde yaralanması riski artmaktadır: çocuk oto koltuğunun aracın koltuğuna doğru bir şekilde sabitlendiğini daima kontrol ediniz.
- Çocuk oto koltuğu hasarlı, deforme olmuş veya aşırı derecede yıpranmış ise yenisiyle değiştirilmelidir çünkü orijinal güvenlik özelliklerini yitirmiş olabilir.
- Bu üründe, üreticinin onayı alınmadan hiçbir şekilde değişiklik yapılmamalıdır.
- Üretici tarafından yapılmayan ve onaylanmayan hiçbir aksesuarı, yedek parçayı veya bileşeni takmayınız.
- Çocuğu her ne sebeple olursa olsun çocuk oto koltuğunda kesinlikle yalnız başına bırakmayınız.
- Araç koltuğu ile çocuk oto koltuğu arasına veya çocuk oto koltuğu ile çocuk arasına onaylanmış aksesuar haricinde hiçbir şey koymayınız: kaza durumunda oto koltuğu doğru şekilde işlevini yapamayabilir.
- Arabanın uzun süre güneş altında bırakılması durumunda, çocuğu içine oturtmadan önce çocuk oto koltuğunun çeşitli kısımlarının aşırı ısınmadığını kontrol ediniz: bu durumlarda, yanıklardan kaçınmak için çocuğu içine oturtmadan önce oto koltuğunun soğumasını bekleyiniz.
- Küçük bir kaza bile çocuk oto koltuğuna hasar verebilir ve bu hasar çıplak gözle görülemeyebilir. Bu nedenle, değiştirilmelidir.
- İkinci el çocuk oto koltuklarını kullanmayınız: çıplak gözle görülemeyen, ancak ürün güvenliğini tehlikeye atabilecek yapısal hasar görmüş olabilirler.
- Artsana, ürününün uygun olmayan kullanımına ilişkin hiçbir sorumluluğu kabul etmez.
- Koltuk kılıfı çocuk oto koltuğunun ayrılmaz bir parçasını teşkil ettiğinden, yalnızca üretici

tarafından onaylanmış bir başka kılıfla değiştirilmelidir. Çocuğun güvenliğini tehlikeye atmamak için çocuk oto koltuğunu kesinlikle kumaş kılıflı olmadan kullanmayınız.

- Güvenlik kemerinin bükülmediğini kontrol ediniz ve kemerin ya da çocuk oto koltuğunun herhangi bir parçasının araba kapisına sıkışmasını veya keskin kenarlara sürtmesini önleyiniz.
- Kemerin kesilmiş veya yıpranmış olması halinde çocuk oto koltuğu değiştirilmelidir.
- Kullanılmadığı zamanlarda, çocuk oto koltuğu araba koltuğuna sabitlenmiş şekilde bırakılmamalı ya da bagaja yerleştirilmelidir. Sabitlenmemiş oto koltuğu, bir kaza durumunda veya ani fren yapılması halinde yolcular için tehlike yaratabilir.
- Arabanın arka camının ön kısmında gevşek veya sabitlenmemiş nesnelere veya bagaj taşımayınız: kaza durumunda veya ani fren yapılması halinde yolcuların yaralanmasına neden olabilirler.
- Araba koltuğu başlığının, çocuk oto koltuğunun başlığına engel oluşturmadığını kontrol ediniz: çocuk oto koltuğunun başlığını ileriye itmemelidir. İtiyorsa, çocuk oto koltuğunun sabitlendiği araba koltuğunun başlığını çıkarınız, ancak bu başlığı arka rafta bırakmayınız.
- Araçtaki bütün yolcuların gerek kendi güvenlikleri açısından gerekse yolculuk sırasında, kaza veya ani fren yapma durumunda çocuğun yaralanmasına neden olabileceklerinden, emniyet kemerlerini bağladıklarından emin olunuz.
- Uzun seyahatlerde sık sık mola veriniz. Çocuklar çabuk yorulur. Yolculuk ederken çocuğu çocuk oto koltuğundan kaldırmayınız. Çocuğunuz ilgi istiyor ise, güvenli bir yer bulunuz ve durunuz.

DİZİN

1. PARÇALARIN AÇIKLAMASI
2. ÜRÜN ÖZELLİKLERİ
3. ÜRÜNÜN VE ARAÇ KOLTUĞUNUN KULLANIMINA İLİŞKİN KISITLAMALAR VE KOŞULLAR
4. ÇOCUK OTO KOLTUĞUNUN ARABAYA TAKILMASI VE GRUP 1'DEKİ ÇOCUKLARIN (9-18 KG) OTURTULMASI
5. GRUP 1 (9-18 KG)'DEN GRUP 2 -3 (15-36 KG)'E GEÇİŞTE ÇOCUK OTO KOLTUĞU KURULUMUNUN DEĞİŞTİRİLMESİ

6. ÇOCUK OTO KOLTUĞUNUN ARABAYA TAKILMASI VE GRUP 2-3'TEKİ ÇOCUKLARIN (15-36 KG) OTURTULMASI
7. GRUP 1 (9-18 KG) İÇİN KEMERİN YERİNE TAKILMASI
8. BAŞLIK YÜKSEKLİĞİNİN AYARLANMASI
9. YATIRMA
10. TEMİZLİK VE BAKIM

1. PARÇALARIN AÇIKLAMASI

Şek. A (ön):

- A. Başlık ve kemer ayarlama kolu
- B. Başlık
- C. Çapraz kemer yuvaları
- D. Omuz kemerleri
- E. Çocuk oto koltuğu kemeri
- F. Toka
- G. Bacak arası kemeri koruması
- H. Kemer ayarlama düğmesi
- I. Kemer ayarlama şeridi
- J. Daraltma minderi
- K. Yatırma kolu
- L. Bel kemeri yuvaları

Şek. B (yan):

- M. Çapraz kemer yuvaları Gr. 1
- N. Kemer kilitleme tokası
- O. Bel kemeri yuvası Gr. 1
- P. Bel kemeri yuvaları Gr. 2-3
- Q. Kurulum etiketleri

Şek. C (arka):

- R. Omuz kemeri bağlama sistemi

2. ÜRÜN ÖZELLİKLERİ

- Bu çocuk oto koltuğu, "Grup 1, 2 ve 3" için yani ağırlığı 9'dan 36 kg'ye kadar (9-12 aydan yaklaşık 12 yaşa kadar) olan çocukların taşınması için onaylanmıştır ve Avrupa ECE R 44/04 standardına uygundur.
- Bu onay, "Evrensel" tiptir, bu da çocuk oto koltuğunun her türlü araba modeli üzerinde kullanılabilir olduğu anlamına gelir.

UYARI! "Uluslararası", bütün araba koltukları ile olmasa da çoğu ile uyumlu olduğu anlamına gelir.

ÖNEMLİ UYARI

1. Bu, "Evrensel" bir çocuk sabitleme donanımdır. 44 sayılı Yönetmeliğin 04 serisi değişikliklerine göre onaylanmıştır. Araçlarda genel kullanıma uygundur ve bütün araç koltukla-

ri ile olmasa da çoęuyla uyumludur.

2. Mükemmel uyumluluk için; araç kılavuzunda, aracınızın söz konusu yaş grubuna yönelik "Evrensel" çocuk sabitleme donanımlarının montajını gerektirdiğinin aracınızın üreticisi tarafından belirtilip belirtilmediğini kontrol ediniz.
3. Bu çocuk sabitleme donanımı, bu uyarıyı belirtmeyen daha önceki tasarımlarda geçerli olanlardan daha kısıtlı olan koşullar altında "Evrensel" olarak sınıflandırılmıştır.
4. Yalnızca UN/ECE Yönetmeliği No.16 veya eşdeğeri standartlara göre onaylanmış 3 noktadan statik veya 3 noktadan geri sarılabilen emniyet kemerleriyle donatılmış araçlar için uygundur.
5. Tereddüt durumunda, çocuk sabitleme donanımının üreticisi veya bayiye danışınız.

3. ÜRÜNÜN VE ARAÇ KOLTUĞUNUN KULLANIMINA İLİŞKİN KISITLAMALAR VE KOŞULLAR

UYARI! Ürün ve araç koltuğu için kullanıma ilişkin olarak aşağıda belirtilen kısıtlamalara ve koşullara uyulması önemlidir: aksi takdirde güvenliğinin garantisi edilemez.

•Bu çocuk oto koltuğu, yalnızca ağırlığı 9 ile 36 kg. arasında (9 -12 aydan yaklaşık 12 yaşa kadar) olan çocuklar için kullanılmak üzere onaylanmıştır.

•Araç koltuğu, UN/ECE Yönetmeliği No.16 veya diğer eşdeğer standartlara uygun 3-noktadan statik veya 3-noktadan geri sarılabilen emniyet kemeri ile donatılmalıdır (Şek. 1).

UYARI! Arka koltuğu entegre hava yastıklı emniyet kemeri (şişirilebilir emniyet kemeri) ile donatılmış araçlarda kullanılması durumunda:

- 1. Grupta (9-18 kg) araç emniyet kemerinin şişirilebilir kısmının bu çocuk koltuğu ile etkileşimi, ciddi yaralanma veya ölüm ile sonuçlanabilir! Bu çocuk koltuğunu, şişirilebilir emniyet kemeri ile monte etmeyin.

- 2./3. Grupta (15-36 kg) Şişirilebilir emniyet kemerinin çocuk koltuğu sistemi ile birlikte kullanımı için, araç üreticisinin talimatlarına uyun.

• Çocuk oto koltuğunu, 2 noktadan sabitlenen emniyet kemeriyle donatılmış bir koltuğa kesinlikle takmayınız (Şek. 2).

• Çocuk oto koltuğu, ön yolcu koltuğuna veya herhangi bir arka koltuğa takılabılır. Bu çocuk oto koltuğunu kesinlikle yana dönük ya da

arkaya dönük koltuklar üzerine takmayınız (Şek. 3).

- Bu ürün özellikle bir çocuk oto koltuğu olarak kullanılmak üzere tasarlanmıştır; kapalı mekanlarda kullanılmamalıdır.
- Doğru kurulum sağlamak için araba koltuğu başlığının, çocuk oto koltuğunun başlığını hiçbir şekilde engellemediğini kontrol ediniz.
- Aracın üç noktadan sabitlenen emniyet kemerinin tokasının çok yukarıda olmadığını kontrol ediniz. Aksi takdirde, çocuk oto koltuğunu başka bir koltuğa takmayı deneyiniz (Şek. 7A ve 31A).

4. ÇOCUK OTO KOLTUĞUNUN ARABAYA TAKILMASI VE GRUP 1'DEKİ ÇOCUKLARIN (9-18 KG) OTURTULMASI

UYARI! Bu talimatların metni ve şekilleri, çocuk oto koltuğunun arka sağ koltuğa montajı içindir. Çocuk oto koltuğunu başka pozisyonlarda takarken, bu işlemler her durumda aynı sırada uygulanmalıdır.

1. Çocuk oto koltuğunu, seçtiğiniz ileriye dönük araba koltuğu üzerine yerleştiriniz (Şek. 4).

UYARI! Araba koltuğu başlığının, çocuk oto koltuğuna engel oluşturmadığını kontrol ediniz: çocuk oto koltuğunu öne doğru itmeme-lidir (Şek. 5).

2. Araç emniyet kemerini arkadaki yuvadan geçirin (Şek. 6).

3. Bel kemerinin **bel kemeri yuvasından** Gr. 1 (O) geçmesini sağlayarak araç kemerini tokaya takınız (Şek. 7 - Şek. 7A)

4. Kemerin çapraz şeridini **çapraz kemer yuvasından** Gr. 1 (M) geçirin (Şek. 8).

5. Çocuk oto koltuğunun araba koltuğuna doğru şekilde sabitlendiğinden emin olarak, arabanın emniyet kemerini sıkıca çekiniz (Şek. 9).

6. **Kemer kilitleme tokasını** (N) kapatınız (Şek. 10).

7. Çocuk oto koltuğunun sağlamca yerine takıldığını ve araba koltuğuna doğru şekilde sabitlendiğini kontrol ediniz; emniyet kemerinin gergin olduğunu kontrol ediniz. Çocuk oto koltuğu araba koltuğuna sıkı ve güvenli bir şekilde takılmamışsa, montaj işlemini tekrarlayınız.

UYARI!

- Emniyet kemerinin eşit şekilde dağıldığını ve bükülmemiş olduğunu daima kontrol ediniz.

- Araba emniyet kemerini KESİNLİKLE bu talimatlarda gösterilenden farklı bir şekilde takmayınız.

Çocuk oto koltuğu doğru olarak takıldığında, çocuğunuzu oturtmak için aşağıdaki talimatları izleyiniz:

8. **Sabitleme kemeri ayar düğmesine** (H) basınız ve aynı zamanda çocuk oto koltuğu kemerinin alt kısmını tutunuz ve kendinize doğru mümkün olduğunca çekiniz (Şek. 11).
9. **Toka düğmesine**(F) basarak çocuk oto koltuğu kemerlerini çözünüz ve yanlara yerleştiriniz (Şek. 12).

UYARI! Yükseltici minder, yaklaşık **11 kg**'a kadar olan çocuklar için kullanılabilir.

10. Çocuğunuzun çocuk oto koltuğuna rahatça oturduğundan emin olunuz, kemer şeritlerini fazla sıkmadan çocuğun vücuduna göre ayarlayınız, iki kemer şeridini birleştiriniz (Şek. 13) ve tokaya takınız (Şek. 13A).
11. Kemer şeritlerinin omuz yüksekliğine gelebilmesi (Şek. 15) için çocuk oto koltuğu başlığının yüksekliğini ayarlamak (Şek. 14) üzere sırt desteğinin en üst kısmındaki **başlık ve kemer ayarlama düğmesini** (A) kullanınız.
12. Çocuk koltuğu kemer şeritlerinin gerginliğini çocuğunuzun vücuduna göre ayarlamak için, istenen seviyede gerginliği elde etmek üzere **ayarlama şeridini** (I) dikkatlice çekiniz (Şek. 16).
13. Çocuğunuzun koltuktan çıkarmak için, tokanın düğmesine (F) basınız ve kemer şeritlerini çözünüz (Şek. 17).

5. GRUP 1 (9-18 KG)'DEN GRUP 2-3 (15-36 KG)'E GEÇİŞTE ÇOCUK OTO KOLTUĞU KURULUMUNUN DEĞİŞTİRİLMESİ

Grup 1'den Grup 2-3'e geçişte çocuk oto koltuğu kurulumunu değiştirmek için, aşağıdaki işlemleri yapınız:

1. Başlığı mümkün olduğunca uzatmak için, sırt desteğinin en üst kısmındaki **başlık ve kemer ayarlama düğmesini** (A) kullanınız. Bütünleşik kemerleri mümkün olduğunca gevşetiniz (Şek. 18).
2. Varsa, daraltma minderini çıkarınız.
3. Omuz kemerlerini (R) çıkarınız (Şek. 19).
4. **Çocuk koltuğu kemer şeritlerini** (E) kancadan çözünüz ve kancayı özel yuvaya (Şek. 20A – 20B) yerleştiriniz.
5. **Çocuk koltuğu kemer şeritlerini** (E) ve

omuz kemerlerini (D) deliklerden geçiriniz. (Şek. 21)

6. **Tokayı** (F) açınız (Şek. 22).
7. **Bacak arası korumasını** (G) çıkarınız (Şek. 23) ve ilerde kullanmak üzere güvenli bir yerde saklayınız.
8. Koltuk kılıfını kaldırınız (Şek. 24). Kemer konumlandırıcısını çekiniz (Şek. 25A). Tokayı (F) ilgili yuvaya takınız (Şek. 25B).
9. Yapıya bağlı kancalarını çözerek, kılıfı çıkarınız (Şek. 26).
10. Tokanın iki parçasının ve kemerleri (yuvarlayarak) özel yuvaya yerleştiriniz (Şek. 27).
11. Omuz kemerlerini özel yuvaya yerleştiriniz (Şek. 28).
12. Yukarıdaki adımları tamamladıktan sonra kumaşı ve bacak arası kemerini değiştiriniz.

6. ÇOCUK OTO KOLTUĞUNUN ARABAYA TAKILMASI VE GRUP 2-3'TEKİ ÇOCUKLARIN (15-36 KG) OTURTULMASI

1. Çocuk oto koltuğunu, seçtiğiniz ileriye dönük araba koltuğu üzerine yerleştiriniz (Şek. 29).
2. Araç emniyet kemerinin çapraz şeridini başlığın altından ve başlığın altındaki özel **kırmızı çapraz kemer yuvasından (C)** geçiriniz (Şek. 30). Sırt desteğinin çocuğunuzun sırtını iyi bir şekilde desteklediğinden emin olarak çocuğunuzunuzu dikkatli bir şekilde koltuğa yerleştiriniz.
3. Hem bel kemerinin hem de çapraz şeridini **bel kemeri şeritlerinden** L geçmesini sağlayarak oto koltuğu kemerini tokasına takınız (Şek.31A). Kemerin bel kısmını kemer konumlandırıcısına geçiriniz (Şek. 31B).
4. Başlığın yüksekliğini ayarlarken, **çapraz kemer kılavuzunun** (C) omuzdan en fazla 2 cm yukarıda konumlandığını kontrol ediniz (Şek. 32).
5. Kemerin gergin olmasını ve çocuğun bacakları ile göğsü üzerine düzgünce oturmasını sağlayarak, araba emniyet kemerinin çapraz şeridini sarğı mekanizmasına doğru çekiniz (Şek. 33).
6. Çocuk oto koltuğunun doğru takıldığını kontrol ediniz.

UYARI!

- Koltuk kemerinin tüm noktalara eşit şekilde dağıldığını ve bükülmemiş olduğunu daima kontrol ediniz.
- Çapraz koltuk kemerinin, çocuğunuzun

omuzlarından çapraz şekilde doğru takılmış olduğunu ve çocuğunuzun boynuna baskı uygulamadığını kontrol ediniz; gerekiyorsa, başlığı ayarlayınız.

- Araba emniyet kemeri sargı cihazının, oto koltuğu sırt desteğinin arkasında kaldığını kontrol ediniz (Şek. 34).

Bir çocuğu, Grup 2 ve 3 çocuk oto koltuğundan çıkarmak için:

1. Araba emniyet kemerini tokasından çıkarınız.
2. Oto koltuğu kemerini, çocuğun bedeninden çözünüz.
3. Çocuğu, çocuk oto koltuğundan dikkatle çıkarınız.

UYARI! Çocuk oto koltuğunu çıkarmayacaksanız, kullanımda olmadığında bile çocuk oto koltuğunu sabitlemesi için araba emniyet kemerini tokasına takınız; bu, kaza halinde veya arabanın ani fren yapması durumunda tehlikeyi önleyecektir.

7. GRUP 1 (9-18 KG) İÇİN KEMERİN YERİNE TAKILMASI

Kısım 5 ve 6'da gösterilen talimatları ters sırayla takip ediniz.

8. BAŞLIK YÜKSEKLİĞİNİN AYARLANMASI

Başlık yüksekliğinin çocuğunuzun boyuna göre ayarlanması mümkündür. Doğru başlık ayarı aşağıdakileri sağlar:

- Çocuğun başı daima yerinde tutulur ve iyi korunur (Gr. 1-2-3).
- Çocuk oto koltuğu emniyet kemeri daima doğru yükseklikte, yani omuz yüksekliğindedir (Gr.1).
- Arabanın çapraz koltuk kemeri şeritleri, başlık C ile bütünlük kemer yuvaları sayesinde daima doğru yüksekliktedir (Gr. 2-3).

Çocuk koltuğu başlığını (Şek. 14) istenen yüksekliğe ayarlamak için sırt desteğinin en üst kısmındaki başlık ve kemer ayarlama düğmesini (A) kullanınız.

9. YATIRMA

UYARI! Çocuk oto koltuğu, Grup 1'de (35A) 3 yatırma pozisyonuna sahiptir.

Çocuk oto koltuğu Grup 2/3'te SADECE 1 ve 2 konumlarına yatırılabilir. Konum 3 KULLANILAMAZ. (35B)

Çocuk oto koltuğunu yatırmak için yatırma kolunu (K) kullanınız ve gruba göre istenen konuma ayarlayınız.

Koltuğu, çocuğu içine oturtmadan önce yatırmanızı tavsiye ederiz.

UYARI: Ayarladıktan sonra, kemerlerin sıkı olmasını sağlayın.

10. TEMİZLİK VE BAKIM KILIFIN TEMİZLİĞİ

Çocuk oto koltuğunun kumaş kılıfı çıkarılarak elde ya da çamaşır makinesinde 30°C'de yıkanabilir. Lütfen aşağıdaki yıkama sembollerini gösteren kumaş etiketi üzerindeki temizlik talimatlarına uyunuz:



Çamaşır makinesinde 30°C'de yıkanabilir.



Ağartıcı kullanmayınız



Kurutma makinesinde kurutmayınız



Ütülemeyiniz



Kuru temizlemeye vermeyiniz

Asla aşındırıcı deterjan ya da çözücü madde kullanmayınız. Kılıfı makinede kurutmayınız ve sıkmadan kurumaya bırakınız. Kumaş kılıfın çeşitli kısımlarını çocuk oto koltuğu gövdesinden sökmek için, aşağıdaki talimatları izleyiniz: Yalnızca çocuk oto koltuğunun Grup 1 düzenine getirilmesi durumunda, bölüm 5'te açıklanan talimatları (1 ila 12) izleyiniz. GRUP 1 (9-18 KG)'DEN GRUP 2 -3 (15-36 KG)'E GEÇİŞTE ÇOCUK OTO KOLTUĞU KURULUMUNUN DEĞİŞTİRİLMESİ

1. Kılıfı başlıktan çıkarınız (Şek. 36).
2. Dış esnek şeridi çapraz kemer yuvasından (C) çıkarınız (Şek. 37).
3. Kılıfı ayak kısmından çıkarınız (Şek. 38).
4. Yapıya bağlı kancalarından çözerek, kılıfı yan yapıdan çıkarınız (Şek. 39).
5. Düğmeleri açarak kılıfı sırt desteğinden çıkarınız (Şek. 40).
6. Kılıfı, çocuk oto koltuğunun üst kısmından çıkarınız (Şek. 41).

PLASTİK VEYA METAL KISIMLARIN TEMİZLİĞİ

Plastik veya boyalı metal kısımları yalnızca nemli bir bezle temizleyiniz. Asla aşındırıcı deterjan ya da çözücü madde kullanmayınız. Oto koltuğunun hareketli kısımlarını asla yağlamayınız.

BİLEŞENLERİN DURUMUNUN KONTROLÜ

Hasarlı veya aşınmış olmadıklarından emin ol-

mak amacıyla, ařađıdaki bileřenlerin durumunun dzenli olarak kontrol edilmesi önerilir:

- Kumař kılıf: dolgu malzemesinin dikiřlerden dıřarı tařmadıđını kontrol ediniz. Dikiřlerin durumunu kontrol ediniz: daima sađlam ve hasarsız olmaları gerekmektedir.
- Kemer řeritleri: kumař kılıfın yıpranmadıđını veya kemer řeritlerinin ayar kayıřına, bacak arasına, omuzlara ve kemer ayar plakasına denk gelen kısımlarda yıpranmamıř olduđunu kontrol ediniz.
- Plastik parçalar: plastik parçaların ařınmamıř olduđunu, hasarlı veya solmuř olmadıklarını kontrol ediniz.

UYARI! Çocuk oto koltuđu hasar deforme olmuřsa veya ařınmıřsa, deđiřtirilmelidir: orijinal gvenelik ozellikleri kaybolabilir.

ÜRÜNÜN SAKLANMASI

Arabaya takılmadıđı zaman, çocuk oto koltuđunun kuru bir yerde, ısı kaynaklarından uzakta ve tozdan, nemden ve dođrudan güneř iřıđından korunarak saklanması önerilir.

ÜRÜNÜN BERTARAF EDİLMESİ

Çocuk oto koltuđu, asil gvenelik standartları ile uygunluđu kaybettiđinde, kullanmayı bırakın ve uygun bir toplama noktasında bertaraf ediniz. Çevreyi korumak için, her zaman kullanılan ülkedeki kural ve yönetmelikler uyarınca bertaraf ediniz.

GARANTİ

Ürün, kullanım talimatlarında belirtilen normal kullanım kořulları altında uygunluđu ilişkin tüm kusurlara karřı garanti edilmiřtir.

Bu nedenle garanti, hatalı kullanım, ařınma veya kazara meydana gelen olaylardan kaynaklanan hasarlar durumunda geçerli deđildir. Uygunluđu ilişkin kusurlara dair garantinin süresi için, mevcut olan durumlarda lütfen satın alınan ülkede geçerli ulusal kanunların özel hükümlerine bakınız.

HR YOUiverse

GR. 1-2-3 (9 - 36 KG)

UPUTE ZA UPORABU

VRLO VAŽNO! ODMAH PROČITAJTE

PAŽNJA: PRIJE UPORABE SKINITE I UKLONITE MOGUĆE PLASTIČNE VREĆICE I SVE DIJELOVE KOJI ČINE AMBALAŽU PROIZVODA ILI IH U SVAKOM SLUČAJU DRŽITE DALEKO OD DOHVATA DJECE. PREPORUČUJEMO DA TE ELEMENTE ODLOŽITE ODVOJENO, SUKLADNO VAŽEĆIM ZAKONIMA.

UPOZORENJA

- Za montiranje i postavljanje proizvoda strogo slijedite upute. Izbjegavajte da autosjedalicu rabi osoba koja nije pročitala upute.
- Čuvajte ovaj priručnik za buduću uporabu.
- Svaka zemlja ima svoje zakone i različite uredbe o sigurnosti za prijevoz djece u automobilu. Stoga savjetujemo da za više informacija kontaktirate lokalna tijela.
- **PAŽNJA!** Na osnovi statističkih podataka o nesrećama, stražnja sjedala u vozilu općenito su sigurnija od onog prednjeg: preporučuje se, dakle, postavljanje autosjedalice na stražnja sjedala vozila. Naročito, najsigurnije je srednje stražnje sjedalo - ako ima pojas u 3 točke.
- Preporučujemo da sve putnike obavijestite o načinu oslobađanja djeteta u slučaju opasnosti.
- Ako autosjedalicu namjestite na prednje sjedalo automobila a aktiviran je prednji zračni jastuk, radi veće sigurnosti preporučujemo pomicanje sjedala što više unazad, ovisno o prisutnosti drugih putnika na stražnjem sjedalu.
- Pazite da su sva preklopna ili okretna automobilska sjedala dobro pričvršćena, inače bi ona u slučaju nesreće mogla predstavljati opasnost.
- Posvetite pažnju postavljanju autosjedalice u automobil, kako ona ne bi smetala nekom pomičnom sjedalu ili vratima.
- Nemojte nikad vezivati autosjedalicu na sjedalu automobila koje ima pojas samo s trbušnim dijelom (u dvije točke).

- Potpunu sigurnost djeteta u slučaju nesreće ne može jamčiti niti jedna autosjedalica, ali uporaba ovog proizvoda smanjuje rizik od teških ozljeda ili smrti.
- Rizik od ozbiljnih ozljeda djeteta - ne samo u slučaju prometne nesreće nego i u drugim okolnostima (npr. naglo kočenje itd.) - povećava se ako se strogo ne pridržavate uputa navedenih u ovom priručniku: uvijek provjerite je li autosjedalica pravilno pričvršćena za sjedalo.
- U slučaju oštećenja, deformacije ili velike istrošenosti autosjedalice, morate je zamijeniti jer može biti da je izgubila izvorna sigurnosna obilježja.
- Nemojte vršiti nikakve izmjene niti dodavanja na proizvodu bez odobrenja proizvođača.
- Nemojte montirati dodatnu opremu, rezervne dijelove niti komponente koje nije isporučio proizvođač.
- Nemojte nikad i ni iz kog razloga ostavljati dijete na autosjedalici bez nadzora.
- Nemojte stavljati ništa što nije neki odobreni dio dodatne opreme za proizvod ni između sjedala automobila i autosjedalice, niti između autosjedalice i djeteta: u slučaju prometne nesreće autosjedalica možda neće ispravno funkcionirati.
- U slučaju ostavljanja automobila na suncu, prije smještanja djeteta na autosjedalicu detaljno je pregledajte kako biste provjerili da se pojedini njeni dijelovi nisu pregrijali: u tom slučaju ostavite ih da se ohlade prije no što dijete posjednete na auto-sjedalicu, kako se ne bi opeklo.
- Nakon nesreće - pa i manje - autosjedalica može pretrpjeti oštećenja koja nisu uvijek vidljiva golim okom: stoga je treba zamijeniti.
- Nemojte koristiti rabljene autosjedalice: njihova konstrukcija bi mogla biti oštećena a da se to ne vidi golim okom, no to može ugroziti sigurnost proizvoda.
- Tvrtka Artsana odbija svaku odgovornost za neprikladnu uporabu proizvoda.
- Navlaku smijete zamijeniti isključivo navlakom koju je odobrio proizvođač, jer ona predstavlja sastavni dio autosjedalice. Autosjedalicu se ne smije nikad koristiti bez navlake, kako se ne bi ugrozila sigurnost djeteta.
- Kontrolirajte da se traka pojasa nije zavila i izbjegavajte da se pojas ili dijelovi autosjedalice uklješte vratima, odnosno stružu o oštre

vrhove.

- Autosjedalica više nije uporabljiva ako na posjagu ima posjekotina ili se pohabao.
- Kad ne prevozite dijete, autosjedalicu trebate ipak ostaviti zakačenu u vozilu ili je trebate spremite u prtljažnik. Ako autosjedalica nije zakačena, može predstavljati opasnost za putnike u slučaju nesreće ili naglog kočenja.
- Provjerite da se ne prevoze predmeti ili prtljaga koji nisu sigurno pričvršćeni ili namješteni, pogotovo na polici prtljažnika vozila: u slučaju nesreće ili naglog kočenja mogli bi ozlijediti putnike.
- Provjerite da naslon za glavu sjedala ne smeta naslonu za glavu autosjedalice: ne smije ga gurati prema naprijed. Ako do toga dolazi, skinite naslon za glavu sa sjedala u automobilu na koje ćete postaviti autosjedalicu, pazite da ga ne stavite na policu prtljažnika.
- Provjerite koriste li svi putnici u vozilu vlastiti sigurnosni pojas, kako zbog vlastite sigurnosti tako i da za vrijeme putovanja - u slučaju nesreće ili naglog kočenja - ne bi ozlijedili dijete.
- U slučaju dugih putovanja, često se zaustavljajte. Dijete se vrlo lako umara. Ni iz kog razloga nemojte izvlačiti dijete iz autosjedalice dok se automobil kreće. Ako je djetetu potrebno posvetiti pozornost, trebate pronaći sigurno mjesto i zaustaviti se.

KAZALO

1. OPIS KOMPONENTI
2. KARAKTERISTIKE PROIZVODA
3. OGRANIČENJA I UVJETI UPORABE KOJI SE ODNOSU NA PROIZVOD I NA SJEDALO U AUTOMOBILU
4. POSTAVLJANJE AUTOSJEDALICE U AUTOMOBIL I SMJEŠTANJE DJETETA - GRUPA 1 (9 - 18 kg)
5. PROMJENA KONFIGURACIJE AUTOSJEDALICE IZ GRUPE 1 (9 - 18 kg) U GRUPU 2-3 (15 - 36 kg)
6. POSTAVLJANJE AUTOSJEDALICE U AUTOMOBIL I SMJEŠTANJE DJETETA - GRUPA 2-3 (15 - 36 kg)
7. SPAŠAVANJE POJASEVA ZA UPORABU U GRUPI 1 (9 - 18 kg)
8. PODEŠAVANJE VISINE NASLONA ZA GLAVU
9. NAGIB
10. ČIŠĆENJE I ODRŽAVANJE

1. OPIS KOMPONENTI

- Sl. A (prednja strana)
- A. Polugica za podešavanje naslona za glavu i pojaseva
- B. Naslon za glavu
- C. Mjesta provlačenja dijagonalnog dijela pojasa
- D. Rameni štitnici
- E. Pojasevi autosjedalice
- F. Kopča
- G. Štitnik dijela koji razdvaja noge
- H. Gumb za podešavanje pojaseva
- I. Traka za podešavanje pojaseva
- J. Umetak
- K. Ručka za podešavanje nagiba
- L. Mjesta provlačenja trbušnih pojaseva

- Sl. B (bočna strana)
- M. Mjesta provlačenja dijagonalnog dijela pojasa gr. 1
- N. Stezaljka za blokiranje pojasa
- O. Mjesto provlačenja trbušnog dijela pojasa gr. 1
- P. Mjesta provlačenja trbušnog dijela pojasa gr. 2-3
- Q. Etikete za postavljanje

- Sl. C (stražnja strana)
- R. Sustav pridržavanja s ramenim štitnicima

2. KARAKTERISTIKE PROIZVODA

- Ova autosjedalica je homologirana kao "Grupa 1, 2 i 3", za prijevoz djece težine od 9 do 36 kg (od otprilike 9/12 mjeseci do 12 godina), u skladu s europskim sigurnosnim standardom ECE R44/04.
- Homologacija je "univerzalnog" tipa, stoga se autosjedalicu može rabiti na bilo kojem modelu automobila.

PAŽNJA! "Univerzalna" znači da je kompatibilna s većinom, ali ne i sa svim sjedalima automobila.

VAŽNA OBAVIJEST

1. Ovo je naprava za pridržavanje djeteta "univerzalnog" tipa, homologirana prema Pravilniku br. 44, izmjene i dopune serije 04. Prikladna je za opću uporabu u vozilima i kompatibilna je s većinom sjedala automobila, ali ne sa svima.
2. Savršena kompatibilnost lakše se postiže u slučajevima u kojima proizvođač vozila u

priručniku za uporabu izjavljuje da je u vozilu predviđeno postavljanje "univerzalnih" naprava za pridržavanje djece navedene dobi.

3. Ova naprava za pridržavanje je klasificirana kao "univerzalna" u skladu sa strožijim homologacijskim kriterijima u odnosu na prethodne modele, koji ne raspolazu ovom obavješću.
4. Prikladna je jedino za primjenu u vozilima koja imaju sigurnosni pojas u 3 točke, statički ili s napravom za namotavanje, homologiran na temelju UN/ECE Pravilnika br. 16 ili drugih istovrijednih standarda.
5. U slučaju dvojbe, kontaktirajte proizvođača naprave za pridržavanje djeteta ili prodavača.

3. OGRANIČENJA I UVJETI UPORABE KOJI SE ODNOSE NA PROIZVOD I NA SJEDALO U AUTOMOBILU

PAŽNJA! Strogo se pridržavajte sljedećih ograničenja i uvjeta uporabe koji se odnose na proizvod i na sjedalo u automobilu, u suprotnom sigurnost se ne jamči.

- Ova autosjedalica je homologirana za uporabu s djecom težine isključivo od 9 do 36 kg (od 9/12 mjeseci do otprilike 12 godina).
- Sjedalo automobila mora imati sigurnosni pojas u 3 točke, statički ili s napravom za namotavanje, homologiran na temelju UN/ECE Pravilnika br. 16 ili drugih istovrijednih standarda (sl. 1).

PAŽNJA! U slučaju uporabe u vozilima koja imaju stražnje sigurnosne pojaseve s integriranim zračnim jastucima (zračni pojasevi):

- u gr. 1 (9 - 18 kg) međudjelovanje onog dijela pojasa u vozilu koji se napuhuje i ovog sustava pridržavanja djece može prouzročiti teške ozljede ili smrt. Ovaj sustav pridržavanja djece nemojte postavljati rabeći sigurnosni zračni pojas.
- u gr. 2/3 (15 - 36 kg), za uporabu autosjedalice u vozilima koja imaju stražnje sigurnosne pojaseve s integriranim zračnim jastucima (zračni pojasevi) pridržavajte se priručnika s uputama proizvođača automobila.
- Nemojte nikad postavljati autosjedalicu ako se radi o sigurnosnom pojasu u dvije točke (sl. 2).
- Autosjedalicu možete postaviti na prednje sjedalo suvozača ili na bilo koje stražnje sjedalo. Ovu autosjedalicu nemojte nikad koristiti na sjedalima koja su okrenuta bočno ili obrnuto od smjera kretanja (sl. 3).

- Proizvod je namijenjen isključivo uporabi kao autosjedalica, a ne za kućnu uporabu.
- Za pravilno postavljanje, izbjegavajte da naslon za glavu sjedala u automobilu na bilo koji način smeta naslonu za leđa autosjedalice.
- Uvjerite se da kopča pojasa u tri točke automobila nije previsoka. U suprotnom, pokušajte postaviti autosjedalicu na neko drugo sjedalo u automobilu (sl. 7A i 31A).

4. POSTAVLJANJE AUTOSJEDALICE U AUTOMOBIL I SMJEŠTANJE DJETETA - GRUPA 1 (9 - 18 kg)

PAŽNJA! Ove upute, odnosno tekst i slike, odnose se na postavljanje autosjedalice na stražnje desno sjedalo automobila. Za postavljanje u druge položaje u svakom slučaju slijedite isti redoslijed radnji.

1. Namjestite autosjedalicu u smjeru kretanja na sjedalu izabranom za postavljanje (sl. 4).
- PAŽNJA!** Provjerite da naslon za glavu sjedala ne smeta autosjedalici: ne smije je gurati prema naprijed (sl. 5).
2. Provučite pojas vozila kroz stražnje mjesto provlačenja (sl. 6).
3. Zakačite sigurnosni pojas automobila na kopču tako da njegov trbušni dio prolazi kroz **mjesto provlačenja trbušnog dijela pojasa** gr. 1 (O; sl. 7 - sl. 7A).
4. Provučite dijagonalni dio pojasa kroz **mjesto provlačenja dijagonalnog dijela pojasa** gr. 1 (M; sl. 8).
5. Zategnite što je moguće više sigurnosni pojas automobila kako bi autosjedalica dobro prionula za sjedalo (sl. 9).
6. Zatvorite **stezaljku za blokiranje** (N; sl. 10).
7. Provjerite pravilnost postavljanja: je li pojas dobro zategnut te je li autosjedalica čvrsto pričvršćena i prijanja li za sjedalo. Ako nije tako, ponovite postavljanje od početka.

PAŽNJA!

- Uvijek provjerite je li pojas ravnomjerno raspoređen u svim točkama i da nije zavijen.
- Nemojte NIKAD provlačiti sigurnosni pojas automobila u položaje drugačije od onih navedenih.

Kako biste po dovršetku postavljanja smjestili dijete na autosjedalicu, postupite kako se opisuje u nastavku.

8. Pritisnite **gumb za podešavanje pojaseva** H te istovremeno uhvatite i povucite

prema sebi donji dio pojaseva autosjedalice, sve dok se ne izvuku koliko god je to moguće (sl. 11).

- Otkočite pojaseve autosjedalice pritiskom na **gumb na kopči** (F) i namjestite ih sa strane (sl. 12).

PAŽNJA! Umetkom se treba služiti do indikativno **11 kg**.

- Pažljivo smjestite dijete na autosjedalicu i prilagodite pojaseve oko njegovog tijela ali ih nemojte zatezati; spojite dva jezička pojasa (sl. 13) i ponovno ih zakačite u kopču (sl. 13A).
- Pomoću odgovarajuće **polugice za podešavanje naslona za glavu i pojaseva** (A) na vrhu naslona za leđa podesite visinu naslona za glavu autosjedalice (sl. 14) tako da pojasevi izlaze u visini ramena djeteta (sl. 15).
- Kako biste podesili zategnutost pojaseva autosjedalice i prilagodili ih tijelu djeteta, oprezno povlačite **traku za podešavanje** (I) sve dok ne dostignete ispravnu razinu zategnutosti (sl. 16).
- Kako biste skinuli dijete s autosjedalice, pritisnite gumb na kopči (F) i otkočite pojaseve (sl. 17).

5. PROMJENA KONFIGURACIJE AUTOSJEDALICE IZ GRUPE 1 (9 - 18 kg) U GRUPU 2-3 (15 - 36 kg)

Kako biste promijenili konfiguraciju autosjedalice iz grupe 1 u grupu 2-3, morate postupiti kako slijedi.

- Pomoću odgovarajuće **polugice za podešavanje naslona za glavu i pojaseva** (A) na vrhu naslona za leđa izvucite naslon za glavu do kraja u vis i potpuno popustite integrirane pojaseve (sl. 18).
- Izvadite umetak ako je prisutan.
- Izvucite ramene štitnike iz njihovog sjedišta (R; sl. 19).
- Izvucite **pojaseve autosjedalice** (E) iz sidra pa namjestite sidro u odgovarajuće sjedište (sl. 20A - 20B).
- Provucite **pojaseve autosjedalice** (E) i **ramene štitnike** (D) kroz rupice. (sl. 21)
- Otkočite **kopču** (F; sl. 22).
- Izvicite **štitnik dijela koji razdvaja noge** (G; sl. 23) i spremite ga na sigurno mjesto za buduću uporabu.
- Podignite navlaku sjedišta (sl. 24). Izvucite

pozicioner pojasa (sl. 25A). Namjestite kopču (F) u odgovarajuće sjedište (sl. 25B).

- Skinite tekstil otkočivši ga sa strukture (sl. 26).
- Namjestite jezičke kopče i trake (namotajte ih) u odgovarajući prostor (sl. 27).
- Namjestite ramene štitnike u odgovarajući prostor (sl. 28).
- Nakon što ste dovršili gore opisane radnje, ponovno namjestite tekstil i dio koji razdvaja noge.

6. POSTAVLJANJE AUTOSJEDALICE U AUTOMOBIL I SMJEŠTANJE DJETETA - GRUPA 2-3 (15 - 36 kg)

- Namjestite autosjedalicu u smjeru kretanja na sjedalo izabrano za postavljanje (sl. 29).
- Provucite dijagonalni dio sigurnosnog pojasa automobila iza naslona za glavu i kroz odgovarajuće crveno **mjesto provlačenja dijagonalnog dijela pojasa** (C) ispod naslona za glavu (sl. 30). Pažljivo posjednite dijete i uvjerite se da njegova leđa dobro prijanja na naslon za leđa autosjedalice.
- Zakačite sigurnosni pojas automobila na kopču tako da i njegov trbušni dio i onaj dijagonalni prolaze kroz **mjesta provlačenja trbušnog dijela pojasa L** (sl. 31A). Provucite trbušni dio pojasa kroz pozicioner pojasa (sl. 31B).
- U fazi podešavanja visine naslona za glavu provjerite je li **vodilica dijagonalnog dijela pojasa** (C) namještena u položaju iznad ramena na najvećoj udaljenosti od 2 cm (sl. 32).
- Povucite dijagonalni dio sigurnosnog pojasa automobila prema napravi za namotavanje, tako da cijeli pojas bude zategnut i dobro prijanja na prsni koš i na noge djeteta (sl. 33).
- Provjerite je li autosjedalica pravilno pričvršćena.

PAŽNJA!

- Uvijek provjerite je li pojas ravnomjerno raspoređen u svim točkama i da nije zavijen.
 - Provjerite je li dijagonalni dio pojasa pravilno položen na rame djeteta te da ne vrši pritisak na vrat; ako treba, podesite naslon za glavu.
 - Provjerite je li naprava za namotavanje sigurnosnog pojasa automobila u položaju iza naslona za leđa sjedala automobila (sl. 34).
- Kako skinuti dijete s autosjedalice - grupa 2 i 3
- Otkočite sigurnosni pojas automobila iz njegove kopče.
 - Oslobodite tijelo djeteta od sigurnosnog

pojasa automobila.

3. Pažljivo izvadite djetete iz autosjedalice.

PAŽNJA! U slučaju da ne namjeravate izvaditi autosjedalicu, ponovno zakopčajte sigurnosni pojas automobila u odgovarajuću kopču kako bi on zadržavao autosjedalicu i bez djeteta; u suprotnom bi mogla predstavljati opasnost u slučaju kočenja ili nesreće.

7. SPAŠAVANJE POJASEVA ZA UPORABU U GRUPI 1 (9 - 18 kg)

Obrnutim redoslijedom slijedite upute upravo opisane u poglavljima 5 i 6.

8. PODEŠAVANJE VISINE NASLONA ZA GLAVU

Visinu naslona za glavu možete podesiti kako biste autosjedalicu što bolje prilagodili visini djeteta. Optimalno podešavanje omogućuje:

- Uvijek dobro podržavanje i zaštitu glave (gr. 1-2-3);
- Uvijek ispravnu visinu sigurnosnih pojaseva autosjedalice, odnosno visinu ramena (gr. 1);
- Uvijek ispravnu visinu dijagonalnog dijela sigurnosnog pojasa automobila zahvaljujući mjestima provlačenja pojasa koja su integrirana u naslon za glavu C (gr. 2-3).

Pomoću odgovarajuće polugice za podešavanje naslona za glavu i pojaseva (A) na vrhu naslona za leđa možete podesiti visinu naslona za glavu autosjedalice (sl. 14) sve do dostizanja željene visine.

9. NAGIB

PAŽNJA! U gr. 1 postoje 3 položaja za nagib autosjedalice (35A).

U gr. 2/3 autosjedalicu se može nagnuti ISKLJUČIVO u položaje 1 i 2. Položaj 3 se NE smije rabiti. (35B)

Kako biste nagnuli autosjedalicu, pomaknite ručku za nagninjanje (K) i izaberite željeni položaj na temelju korištene grupe.

Savjetujemo da nagninjanje obavite prije smještanja djeteta.

PAŽNJA: nakon podešavanja provjerite jesu li pojasevi dobro zategnuti.

10. ČIŠĆENJE I ODRŽAVANJE ČIŠĆENJE NAVLAKE

Navlaku autosjedalice možete skinuti i oprati ručno ili u perilici rublja na 30 °C. Za pranje slijedite upute koje se navode na etiketi navlake,

a sadrže sljedeće simbole pranja:



Prati u perilici rublja na 30 °C



Ne bijeliti



Ne sušiti u sušilici



Ne glačati



Ne prati kemijski

Ne koristiti abrazivna sredstva za čišćenje ili otapala. Ne centrifugirati navlaku i ostaviti je da se osuši bez ožimanja. Kako biste različite komponente tekstilne navlake skinuli sa strukture autosjedalice, postupite kako se opisuje u nastavku.

Samo ako je autosjedalica u konfiguraciji gr. 1, izvršite radnje (od 1 do 12) koje se opisuju u 5. poglavlju. PROMJENA KONFIGURACIJE AUTOSJEDALICE IZ GRUPE 1 (9 - 18 kg) U GRUPU 2-3 (15 - 36 kg).

1. Izvucite navlaku naslona za glavu (sl. 36).
2. Izvucite najvanjskiju elastičnu traku iz mjesta provlačenja dijagonalnog dijela pojasa (C; sl. 37).
3. Skinite navlaku s područja za stopala (sl. 38).
4. Oslobodite navlaku od kukica koje se nalaze na strukturi pa je skinite s bočne strukture (sl. 39).
5. Otkvačite tekstil s naslona za leđa tako što ćete odvojiti gumb (sl. 40).
6. Skinite navlaku s gornjeg dijela autosjedalice (sl. 41).

ČIŠĆENJE PLASTIČNIH I METALNIH DIJELOVA

Plastične ili metalne lakirane dijelove čistite samo vlažnom krpom. Nemojte nikad koristiti abrazivna sredstva za čišćenje ili otapala. Pokretne dijelove autosjedalice ne smijete ni na koji način podmazivati.

KONTROLA CJELOVITOSTI KOMPONENATA

Preporučujemo redovito provjeravanje cjelovitosti i stanja istrošenosti komponenata koje slijede.

- Navlaka: provjerite da ne izlazi podstava ili da se ne dolazi do kidanja njenih dijelova. Provjerite stanje šavova koji moraju uvijek biti cjeloviti.
- Pojasevi: provjerite da nije došlo do vidljivog

oslabljenja tekstilne strukture sa smanjenjem debljine trake za podešavanje, dijela koji razdvaja noge, štitnika ramena i u području ploče za podešavanje pojaseva.

- Plastični dijelovi: provjerite stupanj istrošenosti svih plastičnih dijelova koji ne smiju pokazivati vidljive znakove oštećenja ili gubitka boje.

PAŽNJA! U slučaju oštećenja, deformacije ili velike istrošenosti autosjedalice, morate je zamijeniti: može biti da je izgubila izvorna sigurnosna obilježja.

ČUVANJE PROIZVODA

Kad autosjedalica nije postavljena u automobilu, preporučujemo da je čuvate na suhom mjestu, daleko od izvora topline i zaštićenu od prašine, vlage te izravne sunčeve svjetlosti.

ODLAGANJE PROIZVODA

Kad se dostigne predviđeni rok uporabe autosjedalice, treba prekinuti s njezinom uporabom i odložiti je u otpad. Radi zaštite okoliša, odvojite različite vrste otpada sukladno zakonskim propisima na snazi u vlastitoj zemlji.

JAMSTVO

Jamčimo za ispravnost proizvoda ukoliko se isti koriste u normalnim uvjetima korištenja predviđenim u uputama za korištenje.

Jamstvo neće važiti u slučaju šteta nastalih uslijed neispravnog korištenja, istrošenosti ili slučajnih događaja.

Tijekom razdoblja važenja jamstva, upućuje se da se za nedostatke konzultiraju posebne odredbe važećih nacionalnih standarda koje se primjenjuju u državi u kojoj je proizvod kupljen, ako takve postoje.

NAVODILA

ZELO POMEMBNO! NEMUDOMA PREBERITE

OPOZORILO: PRED UPORABO ODSTRANITE IN ZAVRZITE VSE PLASTIČNE VREČKE IN EMBALAŽNE MATERIALE TER JIH HRANITE IZVEN DOSEGA OTROK. PRIPOROČLJIVO JE, DA TE MATERIALE ZAVRŽETE V USTREZNE ZABOJNIKE ZA LOČEVANJE ODPADKOV V SKLADU Z VELJAVNO ZAKONODAJO.

OPOZORILO

- Pred sestavljanjem in nameščanjem izdelka pazorno preberite navodila za uporabo. Pazite, da nihče ne uporabi izdelka, ne da bi pred tem prebral navodila.
- Shranite knjižico z navodili za nadaljnjo uporabo.
- Vsaka država ima drugačne zakone in predpise na področju varnosti pri prevažanju otrok v vozilih. Zato vam svetujemo, da se za podrobnejše informacije obrnete na pristojne organe.
- **OPOZORILO!** Statistične analize prometnih nesreč kažejo, da so zadnji sedeži v vozilu običajno varnejši od sprednjih: zato vam svetujemo, da otroški varnostni sedež namestite na zadnji sedež. Najbolj varen je sredinski zadnji sedež, če je opremljen s 3-točkovnim varnostnim pasom.
- Poskrbite, da so vsi potniki v vozilu seznanjeni s postopkom jemanja otroka iz sedeža v primeru sile.
- Če otroški varnostni sedež namestite na prednji sedež v vozilu in je vozilo opremljeno z varnostno blazino, vam za zagotovitev večje varnosti svetujemo, da avtomobilski sedež pomaknete čim bolj nazaj, seveda ob upoštevanju uodobja morebitnih potnikov, ki sedijo tik za njim na zadnjem sedežu.
- Prepričajte se, da so vsi zložljivi oz. vrtljivi avtomobilski sedeži čvrsto zaskočeni; v nasprotnem primeru lahko povzročijo nevarnost.
- Pri nameščanju otroškega sedeža v avtomob-

bil pazite na to, da ga ne bodo ovirali avtomobilski sedeži ali vrata avtomobila.

- Otroškega sedeža nikdar ne nameščajte v vozila, katerih sedeži so opremljeni samo z dvo-točkovnim trebušnim varnostnim pasom.
- Noben avtomobilski sedež ne more zagotoviti popolne varnosti vašega otroka v primeru nesreče, toda uporaba tega izdelka zmanjšuje tveganje hudih poškodb ali smrti.
- Če naslednjih navodil ne boste natančno upoštevali, se lahko tveganje za resne poškodbe otroka ne poveča zgolj v primeru nesreče, temveč tudi zaradi drugih okoliščin (npr. nenadnega zaviranja ipd.): vedno preverite, da je otroški sedež pravilno in varno nameščen na sedež vozila.
- Če je otroški varnostni sedež poškodovan, deformiran ali obrabljen, ga zamenjajte, saj tak varnostni sedež verjetno ne zagotavlja več prvotne varnosti.
- Izdelka ne smete nikakor spreminjati, razen če je spremembo odobril proizvajalec.
- Ne nameščajte nobenih dodatkov, rezervnih delov ali komponent, ki jih ne dobavlja proizvajalec ali pa niso bili odobreni s strani proizvajalca.
- Otroka v otroškem sedežu nikdar ne puščajte nenadzorovanega, iz kakršnega koli razloga.
- Med sedež vozila in otroški sedež od med otroka in otroški sedež nikdar ne nameščajte nobenih predmetov, razen odobrenega pribora: v primeru nesreče se lahko zgodi, da sedež ne bo deloval pravilno.
- Če ste vozilo pustili na soncu, preden posedete otroka v varnostni sedež, preverite, da njegovi posamezni deli niso pregreti: v tem primeru počakajte, da se varnostni sedež najprej ohladi, preden vanj posedete otroka, da preprečite opekline.
- Tudi po manjši nesreči otroški sedež utrpel poškodbe, čeprav niso vidne s prostim očesom. Zaradi tega ga je treba zamenjati.
- Ne uporabljajte rabljenih otroških varnostnih sedežev: na njih so možne strukturne poškodbe, ki s prostim očesom niso opazne, vendar kljub temu negativno vplivajo na varnost izdelka.
- Artsana zavrača vso odgovornost zaradi nepriporočne uporabe izdelka.
- Prevlaklo sedeža lahko zamenjate samo z enako, ki jo je odobril proizvajalec, saj predstavlja neodtujljiv del otroškega varnostnega

- sedeža. Varnostnega sedeža za otroke nikoli ne uporabljajte brez prevleke, da ne bi ogrozili varnosti otroka.
- Preverite, da zadrževalni pas ni zasukan, tako da boste preprečili morebitno ukleščenje pasu ali kakršnega koli drugega dela otroškega sedeža med vrata avtomobila oz. drgnjenje pasu ob ostre robove.
 - Otroški varnostni sedež je treba zamenjati, če je njegov zadrževalni pas porezan ali odrgnjen.
 - Ko otroškega varnostnega sedeža ne uporabljate, ga pustite pritrjenega na sedež vozila ali pa ga shranite v prtljažnik. Nepritrjen otroški varnostni sedež lahko v primeru nezgode ali naglega zaviranja predstavlja nevarnost za potnike.
 - Ne prevažajte nepritrjenih ali nezavarovanih predmetov ali prtljage na zadnji polici vozila: v primeru nezgode ali sunkovitega zaviranja lahko poškodujejo sopotnike.
 - Preverite, da vzglavnik sedeža avtomobila ne ovira vzglavnika otroškega varnostnega sedeža: ne sme ga potiskati naprej. Sicer odstranite vzglavnik s sedeža avtomobila, na katerem je nameščen otroški varnostni sedež. Vzglavnika ne odlagajte na zadnjo odlagalno polico.
 - Poskrbite, da bodo vsi potniki pripeti z varnostnimi pasovi, tako zaradi njihove varnosti kot tudi zato, da v primeru nesreče ali nenadnega zaviranja ne poškodujejo otroka.
 - Na dolgih potovanjih se redno ustavljajte. Otroci se med vožnjo hitro utrudijo. Med vožnjo ne odstranjujte otroka iz njegovega varnostnega sedeža. Če vaš otrok potrebuje pozornost, poiščite varno mesto za postanek in ustavite.

KAZALO

1. OPIS DELOV
2. LASTNOSTI IZDELKA
3. OMEJITVE IN ZAHTEVE PRI UPORABI IZDELKA IN AVTOMOBILSKEGA SEDEŽA
4. NAMEŠČANJE OTROŠKEGA SEDEŽA V VOZILO IN POSEDANJE OTROKA IZ SKUPINE 1 (9–18 KG)
5. SPREMINJANJE KONFIGURACIJE OTROŠKEGA SEDEŽA IZ SKUPINE 1 (9–18 KG) NA SKUPINO 2–3 (15–36 KG)
6. NAMEŠČANJE OTROŠKEGA SEDEŽA V VOZILO IN POSEDANJE OTROKA IZ SKUPINE 2–3

(15–36 KG)

7. PONOVNA NASTAVITEV ZADRŽEVALNEGA PASU ZA OTROKE IZ SKUPINE 1 (9–18 KG)
8. NASTAVITEV VIŠINE VZGLAVNIKA
9. NASTAVITEV NAKLONA
10. ČIŠČENJE IN VZDRŽEVANJE

1. OPIS DELOV

Slika A (pogled od spredaj):

- A. Ročica za prilagoditev vzglavnika in zadrževalnega pasu
- B. Vzglavnik
- C. Reže za diagonalni del varnostnega pasu
- D. Ramenski blazini
- E. Zadrževalni pas otroškega sedeža
- F. Zaponka
- G. Zaščita mednožnega pasu
- H. Gumb za nastavitev pasov
- I. Trak za nastavitev pasov
- J. Dodatna blazina
- K. Ročica za nastavitev naklona
- L. Reže za trebušni del varnostnega pasu

Sl. B (ob strani):

- M. Reže za diagonalni del varnostnega pasu, skupina 1
- N. Zaponka za pritrditev pasu
- O. Reža za trebušni del varnostnega pasu, skupina 1
- P. Reže za trebušni del varnostnega pasu, skupina 2-3
- Q. Oznake za nameščanje

Slika C (pogled od zadaj):

- R. Zadrževalni sistem ramenskih pasov

2. LASTNOSTI IZDELKA

- Ta otroški sedež je odobren za prevažanje otrok iz "skupin 1, 2 in 3", težkih od 9 do 36 kg (od 9-12 mesecev do pribl. 12. leta starosti) in je skladen z evropskim standardom ECE R 44/04.
- Ta odobritev je "univerzalna", kar pomeni, da lahko otroški varnostni sedež uporabljate v vseh tipih avtomobilov.

OPOZORILO! "Universal" pomeni, da se prilega večini, vendar ne vsem avtomobilskim sedežem.

POMEMBNO OPOZORILO

1. To je "univerzalen" sistem za zadrževanje otrok. Odobren je v skladu z normo 44 in serijo

dopolnitev 04. Primeren je za splošno uporabo v vozilih in je skladen z večino sedežev vozil, a ne z vsemi.

2. Popolno združljivost lahko najpreprosteje preverite tako, da v priročniku vozila poiščete izjavo proizvajalca, da je za vozilo predvidena namestitve "univerzalnih" sistemov za zadrževanje otrok določenega starostnega obdobja.
3. Ta sistem za zadrževanje otrok je bil označen kot "univerzalen" – s testiranjem pod bolj zahtevnimi pogoji kot pri starejših modelih brez te oznake.
4. Namestitev je primerna samo v vozilih s statičnim 3-točkovnim pasom oz. s 3-točkovnim pasom z navijalom v skladu z normo UN/ECE št. 16 ali drugimi enakovrednimi standardi.
5. V primeru dvomov se obrnite na proizvajalca sistema za zadrževanje otrok ali na prodajalca.

3. OMEJITVE IN ZAHTEVE PRI UPORABI IZDELKA IN AVTOMOBILSKEGA SEDEŽA

OPOZORILO! Naslednjih omejitev in zahtev glede uporabe izdelka in sedeža vozila se morate strogo držati: v nasprotnem primeru varnost ne bo zagotovljena.

• Ta otroški sedež je odobren za prevažanje otrok, težkih od 9 do 36 kg (od 9–12 mesecev do pribl. 12. leta starosti).

• Sedež vozila mora biti opremljen s tritočkovnim varnostnim pasom, pa naj gre za statičen varnostni pas ali varnostni pas z navijanjem, ki je odobren v skladu z normo UN/ECE št. 16 ali drugimi enakovrednimi standardi (slika 1).

OPOZORILO! V primeru uporabe v vozilu, ki ima na zadnjih sedežih pasove z vgrajeno zračno blazino (napihljivi zadnji varnostni pasovi):

- V sk. 1 (9-18 kg) istočasna uporaba napihljivega dela pasu v vozilu skupaj z zadrževalnim sistemom ima lahko za posledico hude telesne poškodbe ali smrt! Zadrževalnega sistema za otroke ne nameščajte skupaj z napihljivim varnostnim pasom.

- V sk. 2/3 (15-36 kg) Sledite navodilom proizvajalca vozila o uporabi napihljivega varnostnega pasu z zadrževalnim sistemom za otroke.

• Otroškega sedeža nikdar ne nameščajte v vozila, katerih sedeži so opremljeni samo z dvotočkovnim varnostnim pasom (slika 2).

• Otroški sedež lahko namestite na sprednji sopotnikov sedež ali kateri koli zadnji sedež. Tega otroškega sedeža nikdar ne uporabljajte na avtomobilskih sedežih, ki so obrnjeni bočno ali nazaj (slika 3).

• Izdelek je namenjen izključno za uporabo kot otroški varnostni sedež za vozila; ni namenjen za uporabo v zaprtih prostorih.

• Da zagotovite pravilno namestitev, preverite, da vzglavnik avtomobilskega sedeža ne ovira naslonjala otroškega sedeža.

• Prepričajte se, da zaponka tritočkovnega varnostnega pasu avtomobila ni previsoka. V nasprotnem primeru poskusite namestiti otroški sedež na drug avtomobilski sedež (slika 7A in 31A).

4. NAMEŠČANJE OTROŠKEGA SEDEŽA V VOZILO IN POSEDANJE OTROKA IZ SKUPINE 1 (9–18 KG)

OPOZORILO! Tako besedilo kot slike teh navodil se nanašajo na namestitev otroškega varnostnega sedeža na zadnji desni sedež. Pri nameščanju na druge sedeže v vsakem primeru uporabite enak postopek.

1. Namestite otroški sedež na izbran avtomobilski sedež, ki je obrnjen v smeri vožnje (slika 4).

OPOZORILO! Preverite, da vzglavnik sedeža avtomobila ne ovira otroškega sedeža: ne sme ga potiskati naprej (slika 5).

2. Varnostni pas vozila napeljite skozi zadnjo režo (slika 6).

3. Varnostni pas vozila pritrdite v zaponko in pazite, da bo trebušni del varnostnega pasu speljan skozi **režo za trebušni del varnostnega pasu** sk. 1 (O) (slika 7 – slika 7A)

4. Diagonalni del pasu speljite **skozi režo za diagonalni del pasu** sk. 1 (M) (slika 8).

5. Močno zategnite varnostni pas, da zagotovite pravilno prileganje otroškega sedeža ob avtomobilski sedež (slika 9).

6. Zaprite **zaponko za pritrditev pasu** (N) (slika 10).

7. Preverite, da je otroški sedež tesno in pravilno nameščen na sedež vozila; preverite, da je varnostni pas močno zategnjen. Če otroški sedež ni čvrsto in varno nameščen na avtomobilski sedež, ponovite namestitev.

OPOZORILO!

• Vedno preverite, da je varnostni pas enako-

merno porazdeljen in da ni zvit.

- NIKDAR ne nameščajte varnostnega pasu avtomobila kakor koli drugače od načina, ki je opisan v teh navodilih.

Ko je otroški sedež pravilno nameščen, sledite navodilom za pravilno posedanje otroka vanj:

8. Pritisnite gumb (H) **za prilagajanje zadrževalnih pasov** in hkrati primate spodnji del varnostnega pasu otroškega sedeža ter ga čim bolj povlecite k sebi (slika 11).
9. Odpnite zadrževalne pasove otroškega sedeža s pritiskom na **gumb zaponke** (F) in jih odložite na stran (slika 12).

OPOZORILO! Oporno blazino lahko uporabite pri otrocih, težkih do približno **11 kg**.

10. Poskrbite, da vaš otrok udobno sedi v otroškem varnostnem sedežu, prilagodite zadrževalna pasova okrog otrokovega telesa, vendar ju ne zategnite pretresno, nato združite oba pasova (slika 13) in ju vstavite v zaponko (slika 13A).
11. Uporabite **gumb za prilagajanje vzglavnika in zadrževalnih pasov** (A) na vrhu vzglavnika, da prilagodite višino vzglavnika otroškega varnostnega sedeža (slika 14) tako, da zadrževalna pasova izstopata v višini otrokovih ramen (slika 15).
12. Da bi zategnili zadrževalne pasove otroškega varnostnega sedeža in jih prilagodili otrokovemu telesu, pazljivo vlecite za **trak za nastavitvev** (I) (slika 16).
13. Če želite otroka vzeti iz otroškega sedeža, pritisnite gumb na zaponki (F) in sprostite zadrževalna pasova (slika 17).

5. SPREMINJANJE KONFIGURACIJE OTROŠKEGA SEDEŽA IZ SKUPINE 1 (9–18 KG) NA SKUPINO 2–3 (15–36 KG)

Če želite spremeniti konfiguracijo otroškega varnostnega sedeža iz skupine 1 na skupino 2/3, nadaljujte kot sledi:

1. Uporabite **gumb za prilagajanje vzglavnika in zadrževalnih pasov** (A) na vrhu vzglavnika, da iztegnete vzglavnik, kolikor je mogoče. Sprostite vgrajena pasova, kolikor je mogoče (slika 18).
2. Odstranite dodatno blazino, če je nameščena.
3. Odstranite ramenska varnostna pasova (R) (slika 19).
4. Odpnite **zadrževalne pasove otroškega varnostnega sedeža** (E) s kljuke in odložite kljuko v temu namenjeno režo (slika 20A - 20B).

5. Napeljite **zadrževalna pasova otroškega varnostnega sedeža** (E) in **ramenski blazin** (D) skozi luknje. (slika 21)
6. Odpnite **zaponko** (F) (slika 22).
7. Odstranite **zaščito mednožnega pasu** (G) (slika 23) ter jo shranite na varno mesto za prihodnjo uporabo.
8. Dvignite sedežno podlogo (slika 24). Izvlecite nastavljalnik pasu (slika 25A). Zaponko (F) pospravite v za-to namenjen predal (slika 25).
9. Odstranite tkanino tako, da jo odpnete s konstrukcije (slika 26).
10. Dva dela zaponke in pasove zavijte skupaj in jih odložite v režo, ki je predvidena za ta namen (slika 27).
11. Ramenska pasova odložite v temu namenjeno režo (slika 28).
12. Ko boste dokončali z zgoraj omenjenimi koraki, znova namestite tkanino in mednožni pas.

6. NAMEŠČANJE OTROŠKEGA SEDEŽA V VOZILO IN POSEDANJE OTROKA IZ SKUPINE 2–3 (15–36 KG)

1. Namestite otroški sedež na izbran avtomobilski sedež, ki je obrnjen v smeri vožnje (slika 29).
2. Diagonalni del varnostnega pasu vozila speljite za vzglavnikom in skozi **rdečo režo za diagonalni del pasu** (C) pod vzglavnikom (slika 30). Previdno položite otroka na sedež in poskrbite, da bo hrbet varno podprt z vzglavnikom.
3. Pripnite avtomobilski varnostni pas v zaponko in poskrbite, da bosta trebušni in diagonalni del pasu speljana skozi **reži za trebušni del pasu** L (slika 31A). Vstavite trebušni del pasu v nastavljalnik pasu (slika 31B).
4. Pri nastavljanju višine vzglavnika preverite, da je položaj **vodila diagonalnega dela varnostnega pasu** (B) največ 2 cm nad otrokovimi rameni (slika 32).
5. Povlecite diagonalni del avtomobilskega varnostnega pasu proti navijalu, da zagotovite tesno prileganje pasu prek otrokovih nog in prsnega koša (slika 33).
6. Prepričajte se, da je otroški varnostni sedež dobro pritrjen.

OPOZORILO!

- Vedno preverite, da je varnostni pas enakomerno porazdeljen na vseh točkah in da ni zvit.
- Preverite, da je diagonalni del varnostnega

pasu pravilno speljan čez otrokovo ramo in ga ne pritiska na vrat; po potrebi prilagodite vzglavnik.

- Preverite, da je navijalo avtomobilskega varnostnega pasu za vzglavnikom avtomobilskega sedeža (slika 34).

Za odstranjevanje otroka iz skupine 2 ali 3 iz otroškega sedeža:

1. Odprite avtomobilski varnostni pas iz zaponke.
2. Odstranite avtomobilski varnostni pas z otrokovega telesa.
3. Skrbno dvignite otroka iz otroškega sedeža.

OPOZORILO! Če otroškega varnostnega sedeža ne nameravate odstraniti, pripnite avtomobilski varnostni pas v zaponko tako, da bo zadrževal otroški varnostni sedež tudi takrat, ko le-ta ni v uporabi. S tem boste preprečili nevarnost v primeru prometne nesreče ali nenaadnega zaviranja vozila.

7. PONOVA NASTAVITEV ZADRŽEVALNEGA PASU ZA OTROKE IZ SKUPINE 1 (9–18 KG)

Sledite navodilom v poglavjih 5 in 6 v obratnem vrstnem redu.

8. NASTAVITEV VIŠINE VZGLAVNIKA

Višino vzglavnika lahko prilagodite višini svojega otroka. S pravilno nastavitvijo vzglavnika boste poskrbeli:

- Da bo otrokova glava vedno pri miru in dobro zaščitena (skupine 1-2-3),
- Da so zadrževalni pasovi otroškega sedeža vedno na pravilni višini, torej na višini ramen (skupina 1),
- Da je diagonalni del avtomobilskega varnostnega pasu vedno na pravi višini zaradi rež za pas v vzglavniku (C) (skupina 2-3).

Uporabite gumb za prilagajanje vzglavnika in zadrževalnih pasov (A) na vrhu vzglavnika, da nastavite vzglavnik otroškega varnostnega sedeža (slika 14) na zeleno višino.

9. NASTAVITEV NAKLONA

OPOZORILO! Otroški varnostni sedež omogoča 3 nastavitve naklona za otroka iz skupine 1 (35A). Otroški varnostni sedež je lahko nagnjen SAMO v položajih 1 in 2, za skupino 2/3. Položaja 3 SE NE SME uporabljati. (35B) Za nastavitev nagiba otroškega varnostnega sedeža, uporabite ročaj (K) in premaknite se-

dež v želeni položaj, skladen s skupino.

Priporočamo, da naklon nastavite, preden posedete otroka v otroški sedež.

OPOZORILO: Po nastavitvi se prepričajte, da so zadrževalni pasovi zategnjeni.

10. ČIŠČENJE IN VZDRŽEVANJE ČIŠČENJE PLATNE NE PREVLEKE

Tekstilno prevleko varnostnega sedeža za otroke je mogoče v celoti sneti in jo oprati ročno ali v pralnem stroju pri 30 °C. Prosimo, preberite si navodila za čiščenje na oznaki za nego prevleke, kjer so navedeni naslednji simboli za pranje perila:



Pranje v pralnem stroju pri 30 °C.



Beljenje s klorom ni dovoljeno.



Sušenje v stroju ni dovoljeno.



Likanje ni dovoljeno.



Kemično čiščenje ni dovoljeno.

Nikoli ne uporabljajte abrazivnih čistil ali topil. Prevleke ne sušite s centrifugo, ampak jo pustite, da se sama posuši brez ožemanja. Če želite odstraniti različne dele platnene prevleke z okvirja otroškega sedeža, sledite naslednjim navodilom: Le če je otroški varnostni sedež nastavljen za skupino 1, upoštevajte navodila (od 1 do 12) v 5. poglavju. SPREMINJANJE KONFIGURACIJE OTROŠKEGA SEDEŽA IZ SKUPINE 1 (9–18 KG) NA SKUPINO 2–3 (15–36 KG)

1. Odstranite podlogo z vzglavnika (slika 36).
2. Odstranite zunanjo elastiko z režo diagonalnega dela pasu (C) (slika 37).
3. Odstranite prevleko v območju nog (slika 38).
4. Odprite prevleko s stranske konstrukcije (slika 39) in jo odstranite s konstrukcije.
5. Odstranite tkanino z vzglavnika tako, da odprete gumbe (slika 40).
6. Odstranite prevleko z zgornjega dela otroškega varnostnega sedeža (slika 41).

ČIŠČENJE PLASTIČNIH IN KOVINSKIH DELOV

Za čiščenje plastičnih delov oziroma delov iz lakirane pločevine uporabljajte le vlažno krpo. Nikoli ne uporabljajte abrazivnih čistil ali topil. Gibljivih delov varnostnega sedeža za otroke nikakor ne mažite.

PREVERJANJE OHRANJENOSTI SESTAVNIH DELOV

Svetujemo vam, da redno preverjate ohranjenost naslednjih delov in se prepričate, da niso poškodovani ali obrabljeni:

- Prevlaka: prepričajte se, da polnilo ne izhaja iz prevleke. Preverite ohranjenost šivov, ki ne smejo biti pretrgani.
- Zadrževalni pasovi: na predelih nastavitvenega traku, mednožnega pasu, ramenskih krakov in v predelu ploščice za nastavitev pasov preverite, da platnena obloga ni obrabljena ali da zadrževalni pas ni poškodovan ali oguljen.
- Plastični deli: preverite ohranjenost vseh plastičnih delov, na katerih ne sme biti očitnih znakov obrabe, poškodb ali razbarvanih predelov.

OPOZORILO! Če je otroški sedež poškodovan, deformiran ali obrabljen, ga je treba zamenjati: tak varnostni sedež morebiti ne zagotavlja več prvotne varnosti.

SHRANJEVANJE IZDELKA

Ko otroški varnostni sedež ni nameščen v vozilu, vam svetujemo, da ga hranite v suhem prostoru, daleč od virov toplote ter ga zaščitite pred prahom, vlago in neposredno sončno svetlobo.

ODSTRANJEVANJE IZDELKA MED ODPADKE

Ko varnostni sedež za otroke doseže predvideno življenjsko dobo, ga prenehajte uporabljati in ga odpeljite na ustrezno mesto za zbiranje odpadkov. Varujte okolje in sedež odstranite v skladu s pravili in zakonodajo države, v kateri je bil sedež v uporabi.

GARANCIJA

Garancija za ta izdelek velja za vse okvare, ki so nastale kot posledica običajne uporabe v skladu z navodili za uporabo.

Garancija zato ne velja v primeru poškodb, ki so nastale kot posledica nepravilne uporabe, obrabe ali nesreče.

Za čas trajanja garancije si, kjer so na voljo, preberite ustrezna določila iz nacionalne zakonodaje države nakupa.

NÁVOD

VEĽMI DÔLEŽITÉ! PREČÍTAJTE SI HNEĎ

UPOZORNENIE: PRED POUŽITÍM ODSTRÁŇTE A ZLIKVIDUJTE VŠETKY PLASTOVÉ VRECKÁ A OBALOVÉ MATERIÁLY A UCHOVÁVAJTE ICH MIMO DOSAHU DEŤÍ. TIETO PREDMETY ODPORÚČAME ZLIKVIDOVAŤ V SÚLADE S PLATNÝMI PREDPISMI VO VHODNEJ ZBERNI ZABEZPEČUJÚCEJ TRIEDENIE ODPADU.

VÝSTRAHY

- Ešte pred pripevnením a inštaláciou produktu si prečítajte tento návod. Nedovoľte, aby niekto použil výrobok bez toho, aby si prečítal návod na použitie.
- Tento návod uschovajte na budúce použitie.
- Každá krajina má vlastné zákony a predpisy týkajúce sa bezpečnosti pri preprave detí vo vozidle. Pre podrobnejšie informácie sa obráťte na miestne orgány.
- **UPOZORNENIE!** Na základe štatistík nehodovosti vo všeobecnosti platí, že zadné sedadlá sú bezpečnejšie než predné: odporúčame vám preto nainštalovať sedačku na zadné sedadlo. Najbezpečnejším sedadlom je zadné stredné sedadlo, ak je vybavené trojbodovým bezpečnostným pásom.
- Presvedčte sa, či všetci cestujúci vo vozidle vedia, ako v prípade núdze uvoľniť dieťa zo sedačky.
- Ak je detská sedačka upevnená na prednom sedadle vozidla vybavenom predným airbagmi, na zaistenie maximálnej bezpečnosti sa odporúča posunúť sedadlo čo najviac dozadu, pričom vezmite do úvahy pohodlie cestujúcich, ktorí sedia na sedadle priamo za predným sedadlom.
- Uistite sa, že sklápacie alebo otočné sedadlá sú vždy bezpečne pripevnené na svojom mieste. Ak nie sú, mohli by byť nebezpečné.
- Pri pripevňovaní detskej sedačky do auta dávajte pozor, aby sa nebránilo v pohybe sedadla alebo dverám.

- Nikdy nepripevňujte detskú autosedačku na sedadlo vozidla, ktoré je vybavené iba bedrovým pásom (dvojbodový systém).
- Žiadna autosedačka nezaručuje úplnú bezpečnosť dieťaťa v prípade dopravnej nehody, ale používanie tohto výrobku znižuje riziko vážneho ublíženia na zdraví alebo úmrtia.
- Riziko vážneho poranenia dieťaťa narastá nielen pri nehodách, ale aj za iných okolností (napr.: prudkom brzdení, atď.), pokiaľ sa dôsledne nedodržiavajú tieto pokyny: vždy skontrolujte, či je detská sedačka správne zaistená na sedadle vozidla.
- V prípade, ak je sedačka zdeformovaná alebo značne opotrebovaná, je potrebné ju vymeniť: mohla by stratiť originálne vlastnosti bezpečnosti.
- Tento produkt sa nesmie žiadnym spôsobom meniť ani upravovať, pokiaľ takéto zmeny a úpravy neschváli výrobca.
- Nepripevňujte príslušenstvo, náhradné diely ani komponenty, ktoré výrobca nedodal alebo neschválil.
- Nikdy dieťa nenechávajte v detskej autosedačke bez dozoru.
- Nikdy nekladajte žiadne predmety s výnimkou schváleného príslušenstva medzi sedadlo vozidla a detskú autosedačku alebo medzi autosedačku a dieťa: v prípade nehody by autosedačka nemusela správne fungovať.
- Ak ste vozidlo odstavili na slnku, pred usadením dieťaťa do autosedačky skontrolujte, či nedošlo k prehriatiu rôznych častí autosedačky: v takom prípade nechajte autosedačku pred usadením dieťaťa vyhladnúť, aby ste zabránili jeho popáleniu.
- V prípade akej malej nehody sa detská sedačka môže poškodiť, aj keď poškodenie nie je viditeľné voľným okom. Preto je nutné vymeniť ju.
- Nepoužívajte autosedačky z druhej ruky: je možné, že takéto sedačky už utrpeli konštrukčné poškodenia, ktoré nie sú viditeľné voľným okom, ale môžu ohroziť bezpečnosť produktu.
- Spoločnosť Artsana nepreberá žiadnu zodpovednosť za nevhodné používanie produktu.
- Textilný potah autosedačky sa môže vymeniť iba za potah schválený výrobcom, pretože

tvorí neoddeliteľnú súčasť detskej autosedačky. Autosedačku nesmiete používať bez poťahu, aby ste neohrozili bezpečnosť dieťaťa.

- Skontrolujte, či bezpečnostný pás nie je prekrútený, a zabráňte zachyteniu pásu alebo iných častí detskej autosedačky v dverách vozidla alebo odieraníu pásu o ostré časti.
- Ak je bezpečnostný pás natrhnutý alebo rozstrapkaný, detská autosedačka sa musí vymeniť.
- Keď sa detská autosedačka nepoužíva, mala by sa pripevniť k sedadlu alebo uložiť v batôžinovom priestore vozidla. Nezaistená sedačka môže v prípade nehody alebo prudkého brzdenia predstavovať nebezpečenstvo pre pasažierov.
- V zadnom priestore vozidla neprepravujte voľné alebo nezaistené predmety či batôžinu: v prípade nehody alebo prudkého zabrzdzenia by mohli spôsobiť pasažierom zranenie.
- Skontrolujte, či opierka hlavy sedadla vozidla neprekáča opierku hlavy detskej autosedačky: nemala by ju tlačiť dopredu. Ak by k tomu dochádzalo, odoberte opierku hlavy zo sedadla, ku ktorému je pripevnená autosedačka, a uistite sa, že nezostala v odkladacom priestore za zadnými sedadlami.
- Ubezpečte sa, že všetci pasažieri vo vozidle majú pre svoju vlastnú bezpečnosť po celý čas jazdy pripútané bezpečnostné pásy. V prípade nehody alebo náhleho zbrzdzenia by mohli poraniť dieťa.
- Pri dlhých cestách robte častejšie prestávky. Deti sa ľahko unavia. Nevyberajte dieťa z autosedačky počas jazdy. Ak si vaše dieťa vyžaduje pozornosť, vyhľadajte bezpečné miesto a vozidlo zastavte.

OBSAH

1. OPIS ČASTÍ
2. VLASTNOSTI PRODUKTU
3. OBMEDZENIA A POŽIADAVKY TÝKAJÚCE SA POUŽÍVANIA PRODUKTU A SEDADLA VO VOZIDLE
4. NASTAVENIE DETSKEJ AUTOSEDAČKY VO VOZIDLE A USADENIE DIEŤAŤA, KTORÉ PATRÍ DO SKUPINY 1 (9 – 18 KG)
5. ZMENA NASTAVENIA DETSKEJ AUTOSEDAČKY ZO SKUPINY 1 (9 – 18 KG) NA SKUPINU 2 -3 (15 - 36 KG)

6. NASTAVENIE DETSKEJ AUTOSEDAČKY VO VOZIDLE A USADENIE DIEŤAŤA, KTORÉ PATRÍ DO SKUPINY 2-3 (15 - 36 KG)
7. PRESTAVENIE BEZPEČNOSTNÉHO PÁSU PRE SKUPINU 1 (9 – 18 KG)
8. NASTAVENIE VÝŠKY OPIERKY HLAVY
9. NAKLONENIE
10. ČISTENIE A ÚDRŽBA

1. OPIS ČASTÍ

Obr. A (Predná strana):

- A. Nastavovacia páka opierky hlavy a bezpečnostného pásu
- B. Opierka hlavy
- C. Konektory šikmého pásu
- D. Ramenné ochrany
- E. Bezpečnostný pás detskej autosedačky
- F. Spona bezpečnostného pásu
- G. Ochrana lonového pásu
- H. Tlačidlo na nastavenie pásov
- I. Páska pre nastavenie pásov
- J. Zmenšovací vankúš
- K. Nastavovacia páčka naklonenia
- L. Konektory driekového pásu

Obr. B (zboku):

- M. Konektory šikmého pásu sk. 1
- N. Skoba na zamknutie pásu
- O. Konektor driekového pásu sk. 1
- P. Konektory driekového pásu sk. 2-3
- Q. Inštaláčne štítky

Obr. C (Zadná strana):

- R. Zadržiavací systém ramenných popruhov

2. VLASTNOSTI PRODUKTU

- Táto detská autosedačka je homologovaná pre „Skupinu 1, 2 a 3“ na prepravu detí s hmotnosťou od 9 do 36 kg (od 9-12 mesiacov do približne 12 rokov) a je v súlade s európskou normou ECE R 44/04.
- Ide o homologáciu „univerzálneho“ typu, čo znamená, že detská autosedačka sa dá používať vo všetkých typoch vozidiel.

UPOZORNENIE! „Univerzálne“ znamená, že je kompatibilná s väčšinou typov autosedačiek, nie však so všetkými.

DÔLEŽITÉ VAROVANIE

1. Toto je „univerzálne“ detské zadržiavacie zariadenie. Je schválené v súlade s Nariadením č. 44 v znení jeho noviel 04. Vhodné na

všeobecné používanie vo vozidlách a vhodné do väčšiny, ale nie do všetkých sedadiel vozidiel.

2. Na úplnú kompatibilitu skontrolujte, či výrobca vozidla deklaruje vo svojom návode na použitie vozidla, že do vozidla je možné nainštalovať univerzálne zariadenia na zadržiavanie detí pre daný vekový rozsah.
3. Toto detské zadržiavacie zariadenie bolo klasifikované ako „univerzálne“ za prísnejších podmienok, ako platili pri skorších dizajnoch autosedačiek, ktoré neuvádzajú túto poznámku.
4. Je vhodné iba pri vozidlách, ktoré sú vybavené trojbodovým statickým alebo trojbodovým navíjacím bezpečnostným pásom, schváleným v zmysle Nariadenia UN/ECE č.16 alebo iných ekvivalentných noriem.
5. V prípade pochybností sa poraďte s výrobcom alebo predajcom detského zadržiavacieho systému.

3. OBMEDZENIA A POŽIADAVKY TÝKAJÚCE SA POUŽÍVANIA PRODUKTU A SEDADLA VO VOZIDLE

UPOZORNENIE! Pri používaní výrobku a sedadla vozidla je dôležité dodržiavať nasledujúce obmedzenia a požiadavky: v opačnom prípade nie je možné zabezpečiť požadovanú bezpečnosť.

- Táto autosedačka je schválená iba na prepravu detí s hmotnosťou od 9 do 36 kg (vo veku 9 - 12 mesiacov až do približne 12 rokov).
- Sedadlo vozidla musí byť vybavené trojbodovým bezpečnostným pásom v súlade s Nariadením UN/ECE č. 316 alebo s inými ekvivalentnými normami (obr. 1).

POZOR! V prípade použitia vo vozidlách vybavených zadnými bezpečnostnými pásmi s integrovanými airbagmi (nafukovacie pásy):

- Pri Gr. 1 (9-18 kg) môže mať interakcia nafukovacej časti bezpečnostného pásu vozidla s týmto detským zadržiavacím systémom za následok vážne zranenie alebo smrť! Neinštalujte tento detský zadržiavací systém s nafukovacím bezpečnostným pásom.
- Pri Gr. 2/3 (15-36 kg) postupujte podľa pokynov výrobcu vozidla pre použitie nafukovacieho bezpečnostného pásu s detským zadržiavacím systémom.
- Nikdy nepripevňujte detskú autosedačku na sedadlo vozidla, ktoré je vybavené iba dvoj-

bodovým bezpečnostným pásom (obr. 2).

- Detskú autosedačku môžete pripevniť na prednom sedadle spolujazdca alebo na ľubovoľnom zadnom sedadle. Nikdy nepoužívajte túto detskú autosedačku na sedadlách otočených bokom alebo dozadu (obr. 3).
- Tento produkt je určený výlučne na použitie ako detská autosedačka, nemal by sa používať mimo vozidla.
- Na zaistenie správnej inštalácie skontrolujte, či opierka hlavy sedadla vozidla neprekáža operadlu detskej autosedačky.
- Uistite sa, či spona trojbodového bezpečnostného pásu nie je príliš vysoko. V opačnom prípade namontujte autosedačku na iné sedadlo (obr. 7A a 31A).

4. NASTAVENIE DETSKEJ AUTOSEDAČKY VO VOZIDLE A USADENIE DIEŤAŤA, KTORÉ PATRÍ DO SKUPINY 1 (9 – 18 KG)

UPOZORNENIE! Text a obrázky v tomto návode sú určené na inštaláciu detskej autosedačky na pravom zadnom sedadle. Pri umiestňovaní detskej autosedačky do inej polohy je potrebné nasledujúce úkony vždy vykonať v rovnakom poradí.

1. Položte autosedačku na zvolené sedadlo vo vozidle tak, aby bola v smere jazdy (obr. 4).

UPOZORNENIE! Skontrolujte, či opierka hlavy sedadla vozidla neprekáža opierke hlavy detskej autosedačky: nesmie ju posúvať dopredu (Obr. 5).

2. Pretiahnite pás vozidla cez otvor v zadnej časti (obr. 6).
3. Zapnite bezpečnostný pás vozidla do spony a uistite sa, že driekový pás prechádza cez **konektor driekového pásu** sk. 1 (O) (obr. 7 - obr. 7A)
4. Pretiahnite priečny pás bezpečnostného pásu **cez konektor priečného pásu** sk. 1 (M) (obr. 8).
5. Pevne potiahnite bezpečnostný pás vozidla, aby ste zabezpečili, že detská autosedačka správne prilieha k sedadlu vozidla (obr. 9).
6. Zatvorte **skobu na zapnutie pásu** (N) (obr. 10).
7. Skontrolujte, či je detská sedačka pevne zaistená na mieste a riadne prilieha k sedadlu vozidla. Skontrolujte, či je bezpečnostný pás napnutý. Ak detská autosedačka nie je pevne a bezpečne pripevnená k sedadlu vozidla, zopakujte inštaláciu.

UPOZORNENIE!

- Vždy skontrolujte, či je bezpečnostný pás rovnomerne rozložený a nie je skrútený.
 - Bezpečnostný pás NIKDY nepripevňujte iným spôsobom ako je uvedený v tomto návode.
- Keď je detská sedačka správne zaistená, vložte dieťa do sedačky podľa nasledujúcich pokynov:
8. Stlačte **nastavovacie tlačidlo zadržiavacích pásov** H a súčasne uchopte popruhy detskej autosedačky v dolnej časti a ťahajte ich smerom k sebe, pokiaľ sa to len dá (obr. 11).
 9. Popruhy detskej autosedačky uvoľnite stlačením **tlačidla na sponu** (F) a umiestite ich po stranách (obr. 12).

UPOZORNENIE! Vankúšik pod zadok sa používa približne do hmotnosti dieťaťa **11 kg**.

10. Ubezpečte sa, že dieťaťo sedí v sedačke pohodlne, nastavte popruhy bezpečnostného pásu okolo tela dieťaťa bez toho, aby ste ich príliš utiahli, spojte dva popruhy bezpečnostného pásu (obr. 13) a zacvaknite ich do spony (obr. 13A).
11. Použite **tlačidlo na nastavenie pásov a opierky hlavy** (A) na vrchnej časti operadla na nastavenie výšky opierky hlavy sedadla s detskou sedačkou (obr. 14) tak, aby popruhy vychádzali von vo výške ramien (obr. 15).
12. Na nastavenie napnutia popruhov detskej sedačky, aby sa prispôbili telu dieťaťa, opatrne potiahnite **nastavovací pás** (I) a upravte na požadovanú tesnosť (obr. 16).
13. Na vybratie dieťaťa zo sedačky stlačte tlačidlo na sponu (F) a uvoľnite pásy (obr. 17).

5. ZMENA NASTAVENIA DETSKEJ AUTSEDAČKY ZO SKUPINY 1 (9 - 18 KG) NA SKUPINU 2 -3 (15 - 36 KG)

Pri zmene nastavenia detskej autosedačky zo Skupiny 1 na Skupinu 2-3 postupujte nasledovne:

1. Použite **tlačidlo na nastavenie pásov a opierky hlavy** (A) na vrchnej časti operadla na nastavenie výšky opierky hlavy čo najvyššie. Zabudované pásy uvoľnite čo najviac (obr. 18).
2. Ak používate zmenšovacie vankúš, odstráňte ho.
3. Odstráňte ramenné popruhy (R) (obr. 19).
4. Uvoľnite **pásy detskej sedačky** (E) z upevnenia a upevnenie vložte na určené miesto (obr. 20A – 20B).
5. Pretiahnite **pásy detskej sedačky** (E) a ra-

menné pásy (D) cez otvory. (obr. 21)

6. Uvoľnite **sponu** (F) (obr. 22).
7. Odstráňte **ochranu lonového pásu** (G) (obr. 23) a uložte na bezpečné miesto na budúce použitie.
8. Nadvihnite poťah sedadla (obr. 24). Vytiahnite regulátora polohy pásu (obr. 25A). Umiestnite sponu (F) do vyhradeného priestoru (obr. 25B).
9. Odstráňte textilnú časť uvoľnením z konštrukcie (obr. 26).
10. Obe časti spony a pásy po zrolovaní umiestnite do určeného otvoru (obr. 27).
11. Umiestnite ramenné pásy do určeného otvoru (obr. 28).
12. Po vykonaní týchto úkonov založte textilnú časť a rozkrokový pás naspäť.

6. NASTAVENIE DETSKEJ AUTSEDAČKY VO VOZIDLE A USADENIE DIEŤAŤA, KTORÉ PATRÍ DO SKUPINY 2-3 (15 - 36 KG)

1. Položte autosedačku na zvolené sedadlo vo vozidle tak, aby bola v smere jazdy (Obr. 29).
2. Pretiahnite priečny pás bezpečnostného pásu auta poza opierku hlavy a príslušný **červený konektor priečného pásu (C)** pod opierku hlavy (obr. 30). Opatrne vložte dieťa do sedačky a uistite sa, že sa chrbátom dobre opiera o opierku.
3. Zapnite bezpečnostný pás vozidla do spony a uistite sa, že driekový pás a priečny pás prechádzajú cez **popruhy driekového pásu** L (obr. 31A). Pretiahnite driekovú časť pásu cez regulátor polohy pásu (obr. 31B).
4. Pri upravovaní výšky opierky hlavy skontrolujte, či je **vodiaci prvok priečného pásu** (C) umiestnený nad ramenom maximálne vo vzdialenosti 2 cm (obr. 32).
5. Potiahnite bezpečnostný pás vozidla k navíjaciemu zariadeniu, aby ste zabezpečili, že pás je napnutý a správne vedie cez nohy a hrud' dieťaťa (obr. 33).
6. Skontrolujte, či je autosedačka správne upevnená.

UPOZORNENIE!

- Vždy skontrolujte, či je bezpečnostný pás rovnomerne rozložený na všetkých miestach a nie je skrútený.
- Skontrolujte, či priečny pás správne vedie cez ramená dieťaťa a netlačí na krk. V prípade potreby upravte opierku hlavy.

- Skontrolujte, či je navíjací mechanizmus bezpečnostného pásu sedadla umiestnený za operadlom sedadla (obr. 34).

Na vybratie dieťaťa v skupine 2 a 3 z autosedačky:

1. Uvoľnite bezpečnostný pás vozidla zo spony.
2. Odstráňte bezpečnostný pás z tela dieťaťa.
3. Opatrne vytiahnite dieťa z detskej autosedačky.

UPOZORNENIE! Ak nechcete odstrániť detskú autosedačku, zapnite bezpečnostný pás vozidla do spony tak, aby zachytával detskú autosedačku, aj keď sa nepoužíva. Zabráni to ohrozeniu v prípade nehody alebo prudkého zabrzdzenia.

7. PRESTAVENIE BEZPEČNOSTNÉHO PÁSU PRE SKUPINU 1 (9 – 18 KG)

Riadte sa pokynmi v kapitolách 5 a 6, pričom postupujte v opačnom poradí.

8. NASTAVENIE VÝŠKY OPIERKY HLAVY

Výšku opierky hlavy je možné upraviť na výšku dieťaťa. Správne nastavenie opierky hlavy zabezpečuje, že:

- Hlava dieťaťa je vždy držaná na mieste a dobre chránená (sk. 1-2-3).
- Bezpečnostné popruhy detskej autosedačky sú vždy v správnej výške, teda vo výške ramien (sk. 1).
- Priečne pásy sedadla vozidla sú vždy v správnej výške vďaka konektorom pásu zabudovaným do opierky hlavy C (sk. 2-3).

Použite tlačidlo na nastavenie pásov a opierky hlavy (A) na vrchnej časti operadla na nastavenie výšky opierky hlavy sedadla s detskou sedačkou (obr. 14) na správnu výšku.

9. NAKLONENIE

UPOZORNENIE! Detská autosedačka má v sk. 1 (35A) 3 polohy naklonenia.

Detskú autosedačku je možné nakloniť v sk. 2/3 IBA do polôh 1 a 2. Poloha 3 sa NEMIE použíť. (35B)

Na naklonenie detskej autosedačky použite páčku (K) a nastavte ju do požadovanej polohy v závislosti od skupiny.

Sedačku odporúčame nakloniť pred umiestnením dieťaťa do sedačky.

UPOZORNENIE: Po úprave polohy sa uistite, že popruhy dobre priliehajú.

10. ČISTENIE A ÚDRŽBA ČISTENIE POŤAHU

Poťah detskej sedačky je snímateľný a je možné ho prať ručne alebo v práčke pri teplote 30 °C. Pozrite si pokyny na čistenie na štítku poťahu. Na štítku nájdete nasledovné symboly týkajúce sa prania:



Pranie v práčke pri teplote 30 °C.



Nebieliť



Nesušiť v sušičke



Nežehliť



Nečistiť suchým čistením

Nikdy nepoužívajte abrazívne prostriedky a rozpúšťadlá. Poťah nežmýkajte a nechajte vyschnúť rozprestretý. Na vybratie rozličných častí poťahu zo sedačky postupujte nasledovne:

1. Iba vtedy, keď je sedačka v konfigurácii pre sk. 1, je možné postupovať podľa pokynov (body 1 až 12) uvedených v kapitole 5. ZMENA NASTAVENIA DETSKEJ AUTOSEDAČKY ZO SKUPINY 1 (9 - 18 KG) NA SKUPINU 2 - 3 (15 - 36 KG)
1. Odstráňte poťah z opierky hlavy (Obr. 36).
2. Odoberte vonkajšiu elastickú časť z priečnych vedení pásov (C) (obr. 37)
3. Odoberte kryt z miesta na nohy (obr. 38).
4. Odoberte kryt z bočnej konštrukcie uvoľnením z uchytania na konštrukcii (obr. 39).
5. Odoberte textilnú časť z opierky, a to uvoľnením gombíkov (obr. 40).
6. Odoberte poťah sedačky, začnite pritom zvrchu (obr. 41).

ČISTENIE PLASTOVÝCH ALEBO KOVÝCH ČASTÍ

Na čistenie plastových alebo lakovaných kovových častí používajte len navlhčenú handričku. Nikdy nepoužívajte abrazívne prostriedky a rozpúšťadlá.

Pohyblivé časti sedačky nesmiete nijakým spôsobom lubrikovať.

KONTROLA INTEGRITY JEDNOTLIVÝCH ČASTÍ

Odporúča sa pravidelne kontrolovať stav nasledujúcich častí a ubezpečiť sa, že nie sú poškodené alebo opotrebované:

- Textilný poťah: skontrolujte, či čalúnenie nevychádza cez švy. Skontrolujte stav švov: vždy

musia byť neporušené a nepoškodené.

- Pásy: skontrolujte, či nedochádza k rozvlákneniu tkaniny potahu a opotrebeniu bezpečnostného pásu autosedačky v oblasti nastavovacieho pásu, lonového pásu, v ramennej časti a v oblasti príchytky nastavenia bezpečnostného pásu autosedačky.
- Prvky z plastu: skontrolujte, či časti z plastu nie sú opotrebené, poškodené alebo či nestratili farbu.

UPOZORNENIE! Ak je detská sedačka deformovaná alebo opotrebovaná, je nutné ju vymeniť: jej pôvodné bezpečnostné charakteristiky môžu byť zmenené.

SKLADOVANIE PRODUKTU

Ak nie je detská sedačka nainštalovaná v aute, odporúča sa skladovať ju na suchom mieste, ďaleko od zdrojov tepla, prachu, vlhka a priameho slnečného žiarenia.

LIKVIDÁCIA PRODUKTU

Keď detská autosedačka prestane vyhovovať bezpečnostným štandardom, prestaňte ju používať a vyhodte ju do odpadu na príslušnom zbernom mieste. Chráňte životné prostredie a zlikvidujte ju v súlade s pravidlami a predpismi platnými v krajine použitia.

ZÁRUKA

Na výrobok sa poskytuje záruka, pokiaľ ide o akúkoľvek chybu týkajúcu sa zhodnosti výrobku pri bežných podmienkach použitia, tak ako je uvedené v návode na používanie.

Záruka preto neplatí v prípade škody spôsobenej nesprávnym používaním, opotrebovaním alebo nepredvídanými udalosťami.

Dĺžku trvania záruky na chyby týkajúce sa zhodnosti výrobku upravujú konkrétne predpisy uplatňované v krajine, kde bol výrobok zakúpený.



YOUiverse

1-2-3. KATEGÓRIA

(9–36 kg)

HASZNÁLATI ÚTMUTATÓ

FONTOS TUDNIVALÓ! FELTÉTLENÜL OLVASSA EL

FIGYELEM! HASZNÁLAT ELŐTT TÁVOLÍTSON EL MINDEN MŰANYAG ZACSKÓT ÉS CSOMAGOLÓANYAGOT, HOGY A GYERMEKEK NE FÉRHESSENEK HOZZÁ. JAVASOLJUK, HOGY A HATÁLYOS JOGSZABÁLYOKNAK MEGFELELŐEN, EZEKET AZ ANYAGOKAT EGY ERRE A CÉLRA KIALAKÍTOTT HULLADÉKGYŰJTŐ PONTON HELYEZZE EL.

FIGYELMEZTETÉS

- A termék összeszerelése és rögzítése előtt figyelmesen olvassa el az útmutatót! A terméket olyan személy nem használhatja, aki nem olvasta el az útmutatót.
- Őrizzze meg a használati útmutatót, mivel később is szüksége lehet rá!
- Országoként eltérőek a gyermekek személyautóban való biztonságos szállításának szabályai. Ezért tanácsos bővebb információért a helyi hatóságokat felkeresni.
- **FIGYELMEZTETÉS!** A baleseti statisztikák szerint a gépjárművek hátsó ülései általában biztonságosabbak, mint az első ülések: ezért azt tanácsoljuk, hogy az ülést a jármű hátsó ülésre szerelje fel. A legbiztonságosabb hely hátul, középen van, ha az ülés 3-pontos biztonsági övvel van ellátva.
- Győződjön meg arról, hogy a jármű összes utasa tudja, hogyan kell vészhelyzetben kivenni a gyermeket a gyermekülésből!
- Ha a gyermekülést az első ülésen rögzíti, és ott működő légszák is található, a nagyobb biztonság érdekében javasoljuk, hogy lehetőség szerint – figyelembe véve a hátsó ülésen ülő utas kényelmét – tolja minél hátrább az ülést.
- Győződjön meg arról, hogy minden felhajtható vagy forgatható autóülés mindig biztonságosan rögzítve legyen; Ellenkező esetben veszélyt jelenthetnek.

- A gyermekülés rögzítésekor ügyeljen arra, hogy az autó ajtóit vagy egyéb ülései ne legyenek útban!
- Soha ne használja a gyermekülést olyan autóülésen, amely csupán 2 pontos biztonsági övvel rendelkezik.
- Egyetlen gyermekülés sem garantálja a gyermek teljes biztonságát baleset esetén, de a termék alkalmazása csökkenti a súlyos sérülés, illetve a halál bekövetkezésének kockázatát.
- A gyermek súlyos sérülésének kockázata nem csupán balesetek során jelentkezik, hanem egyéb helyzetekben is (pl.: hirtelen fékezés stb.), ha ön nem követi pontosan az alábbi utasításokat: mindig ellenőrizze, hogy a gyermekülés megfelelően van-e rögzítve az autóülésre.
- A gyermekülést sérülés, deformálódás vagy elhasználódás esetén ki kell cserélni, mert előfordulhat, hogy már nem felel meg az eredeti biztonsági szabványnak.
- A terméket semmilyen módon sem szabad átalakítani, kivéve, ha az átalakítást a gyártó jóváhagyta.
- Ne próbáljon a termékre olyan kiegészítőket, alkatrészeket vagy szerelvényeket rögzíteni, melyeket a gyártó nem hagyott jóvá.
- Soha, semmilyen okból ne hagyja a gyermeket felügyelet nélkül a gyermekülésben!
- Kizárólag jóváhagyott kiegészítőket helyezzen a jármű ülése és a gyermekülés, illetve a gyermekülés és a gyermek közé: különben baleset esetén a gyermekülés nem tud megfelelően működni.
- Ha a járművet huzamosabb ideig a napon hagyta, a gyermek beültetése előtt győződjön meg róla, hogy a gyermekülés nem túl forró-e: ilyen esetekben az égési sérülések elkerülése érdekében hagyja lehűlni az ülést, mielőtt beültetné a gyermeket.
- A gyermekülés akár egy apró baleset során is megsérül, még akkor is, ha sértetlennek látszik. Ezért ilyenkor ki kell cserélni.
- Ne használjon másodkézből való gyermekülést: ezek korábban szabad szemmel nem látható szerkezeti sérüléseket szenvedhettek, tehát a termék biztonságát veszélyeztetik.
- Az Artsana nem vállal semmilyen, a termék nem megfelelő használatából eredő felelősséget.
- Az üléshuzatot kizárólag a gyártó által jóvá-

hagyott másik huzatra cserélje ki, mivel az a gyermekülés szerves részét képezi. A gyermekülést tilos huzat nélkül használni, mert ezzel gyermeke biztonságát veszélyezteti.

• Ügyeljen rá, hogy a biztonsági övek ne legyenek megcsavarodva, a rögzítőpántok vagy a gyermekülés bármely egyéb része ne szoruljon be az ajtók közé, illetve ne súrlódjon semmilyen éles felületű tárgyon!

• Amennyiben a pántok elszakadnak vagy elkopnak, a gyermekülést ki kell cserélni.

• Amikor éppen nem használják a gyermekülést, azt a jármű üléséhez rögzítve tárolja, vagy tegye a csomagtartóba. A be nem rögzített gyermekülés veszélyeztetheti az utasokat baleset vagy hirtelen fékezés esetén.

• Ne szállítson billegő vagy le nem rögzített tárgyakat vagy csomagokat a gépjármű kaptartóján. Ezek balesetkor vagy hirtelen fékezésnél a bent ülőket megsebesíthetik.

• Ellenőrizze, hogy az autóülés fejtámasza nincs-e a gyermekülés fejtámaszának útjában: nem szabad, hogy előretolja. Ha az autóülés fejtámasza előretolja a gyermekülés fejtámaszát, akkor távolítsa el a fejtámaszt arról az ülésről, amelyre a gyermekülés rögzítve van, és ne hagyja azt a kalaptartón.

• Győződjön meg róla, hogy minden utas a saját biztonsága érdekében bekapcsolta a biztonsági övét, mivel útközben megsebesíthetik a gyermeket hirtelen fékezés vagy baleset esetén!

• Hosszabb utazás esetén iktasson be gyakori pihenőket. A gyermekek gyorsan elfáradnak. Utazás közben ne vegye ki a gyermeket a gyermekülésből. Ha a gyermekkel gond van, keressen egy olyan helyet, ahol biztonságosan meg tud állni az autóval.

TÁRGYMUTATÓ

1. ALKATRÉSZEK LEÍRÁSA

2. TERMÉKJELLEMZŐK

3. A TERMÉK ÉS AZ AUTÓÜLÉS HASZNÁLATÁRA VONATKOZÓ FELTÉTELEK ÉS KORLÁTOZÁSOK

4. A GYERMEKÜLÉS RÖGZÍTÉSE AZ AUTÓÜLÉSBE ÉS AZ 1. TESTSÚLY KATEGÓRIÁBA (9–18 KG) TARTOZÓ GYERMEK BEÜLTETÉSE

5. A GYERMEKÜLÉS ÁTÁLLÍTÁSA AZ 1. TESTSÚLY KATEGÓRIÁRÓL (9–18 KG) A 2–3. TESTSÚLY KATEGÓRIÁBA TÖRTÉNŐ VÁLTÁSKOR (15–36 KG)

6. A GYERMEKÜLÉS RÖGZÍTÉSE AZ AUTÓÜLÉSBE ÉS A 2–3. TESTSÚLY KATEGÓRIÁBA (15–36 KG) TARTOZÓ GYERMEK BEÜLTETÉSE

7. A PÁNT ÁTÁLLÍTÁSA AZ 1. TESTSÚLY KATEGÓRIÁBA (9–18 KG) TARTOZÓ GYERMEKEK SZÁMÁRA

8. A FEJTÁMASZ MAGASSÁGÁNAK ÁTÁLLÍTÁSA

9. A GYERMEKÜLÉS HÁTRADÖNTÉSE

10. TISZTÍTÁS ÉS KARBANTARTÁS

1. ALKATRÉSZEK LEÍRÁSA

A. ábra (előlnézet):

A. A fejtámasz és a pánt beállító karja

B. Fejtámasz

C. Keresztirányú övek átvezetői

D. Vállpántok

E. A gyermekülés biztonsági övei

F. Csát

G. Ágyéki védőpánt

H. Az övek szabályozó gombja

I. Biztonságipánt-szabályozó szalag

J. Szűkítőpárna

K. Hátradöntő kar

L. Biztonsági deréköv átvezetői

B. ábra (oldalnézet):

M. Átlós biztonsági övek átvezetői 1. kat.

N. Övzáró kapocs

O. Biztonsági deréköv nyílásai 1. kat.

P. Biztonsági deréköv nyílásai 2–3. kat.

Q. Beszerelési címkek

C. ábra (hátnézet)

R. Vállpánt utasbiztonsági rendszer

2. TERMÉKJELLEMZŐK

• A gyermekülés besorolása „1., 2. és 3. Csoport”, tehát 9 kg-os testsúlytól egészen 36 kg-os testsúlyig (9–12 hónapos kortól kb. 12 éves korig) alkalmas gyermekek szállítására. A termék megfelel az ECE R 44/04 európai szabványnak.

• A termék besorolása „Univerzális”, ami azt jelenti, hogy bármilyen típusú autóban használható.

FIGYELEM! Az „Univerzális” besorolás azt jelenti, hogy a termék a legtöbb, de nem mindegyik típusú autóban használható.

FONTOS FIGYELMEZTETÉS

1. Ez egy „Univerzális” besorolású gyermekbiztonsági eszköz. A 44. számú előírás 04.

módosítássorozata szerint jóváhagyva. Alkalmas a személygépkocsiban való használatra, és a legtöbb, de nem az összes autótüllel összeegyeztethető.

2. A tökéletes összeegyeztethetőség érdekében ellenőrizze, hogy a gépjármű gyártója a gépkocsi gépkönyvében írásban kijelenti-e, hogy a járműbe beszerelhető a megfelelő korosztályú gyermek számára kialakított „Univerzális” gyermekrögzítő.
3. Ez a gyermekbiztonsági eszköz jóval szigorúbb feltételek szerint kapott „Univerzális” besorolást, mint a korábbi, hasonló jelzéssel nem rendelkező termékek.
4. A gyermekülés csak akkor szerelhető be az autóba, ha a jármű 3-pontos statikus vagy 3-pontos automata visszahúzó biztonsági övvel rendelkezik, amely megfelel a 16. sz. UN/ECE előírásnak vagy más egyenértékű szabványnak.
5. Amennyiben nem biztos a dolgában, forduljon a gyermekbiztonsági rendszer gyártójához, vagy a forgalmazóhoz.

3. A TERMÉK ÉS AZ AUTÓÜLÉS HASZNÁLATÁRA VONATKOZÓ FELTÉTELEK ÉS KORLÁTOZÁSOK

FIGYELEM! Az alábbi, a termék és az autóülés használatára vonatkozó korlátozásokat és előírásokat fontos betartani: ellenkező esetben a biztonság nem garantált.

- A gyermekülés kizárólag 9 és 36 kg közötti gyermekek esetén használható (9–12 hónapos kortól kb. 12 éves korig).
- A terméket csak olyan ülésbe szerelje be, amely a 16. sz. UN/ECE előírásnak vagy más egyenértékű szabványnak megfelelő 3-pontos statikus vagy 3-pontos visszahúzó biztonsági övvel rendelkezik (1. ábra).

FIGYELEM! Amennyiben olyan járművekben használja, ahol a hátsó biztonsági övekbe integrált légszék vannak (felfújódó övek):

- Az 1. csoportban (9-18 kg) a jármű övének felfújódó része ezzel a gyermekbiztonsági rendszerrel kölcsönhatásba léphet, és súlyos sérülést vagy halált okozhat! Ne telepítse ezt a gyermekbiztonsági rendszert felfújódó biztonsági övet használva.
- A 2/3 csoportban (15-36 kg) Kövesse a jármű gyártójának utasításait a felfújódó biztonsági övek gyermekbiztonsági rendszerrel való használatára vonatkozóan.

- Soha ne használja a gyermekülést olyan autóülésben, amely csupán 2 pontos biztonsági övvel szerelt (2. ábra).
- A gyermekülés a gépjármű első utasülésére vagy bármelyik hátsó ülésére beszerelhető. Soha ne használja a gyermekülést hátra vagy oldalra néző ülésekben (3. ábra)!
- A termék kifejezetten és kizárólag autóülésre rögzíthető gyermekülésként használható; ne használja a lakásban.
- A megfelelő beszerelés érdekében ellenőrizze, hogy az autóülés fejtámasza nincs-e útban a gyermekülés háttámlájának.
- Győződjön meg arról, hogy az autó három-pontos biztonsági övének csatja nincs túl magasán. Ellenkező esetben a gyermekülést rögzítse egy másik üléshez (7A és 31A. ábra).

4. A GYERMEKÜLÉS RÖGZÍTÉSE AZ AUTÓÜLÉSBE ÉS AZ 1. TESTSÚLY KATEGÓRIÁBA (9-18 KG) TARTOZÓ GYERMEK BEÜLTETÉSE

FIGYELEM! Az útmutató szövege és adatai a gyermekülés jobb hátsó autóülésbe való beszerelésére vonatkoznak. Amikor a gyermekülést másik pozícióban rögzíti, ezeket a műveleteket minden esetben azonos sorrendben kell elvégezni.

1. Helyezze a gyermekülést a kiválasztott, menetiránnyal megegyező helyzetben lévő autóülésre (4. ábra).

FIGYELEM! • Ellenőrizze, hogy az autóülés fejtámasza nincs-e a gyermekülés útjában: az autóülés ne nyomja előre a gyermekülést (5. ábra).

2. Fűzze át a jármű biztonsági övét a hátsó nyaláson (6. ábra).
3. Rögzítse a jármű biztonsági övét a csathoz, és bizonyosodjon meg arról, hogy a pánt áthalad a **biztonsági derékvőn átvezetőjén** 1. kat. (O) (7. – 7A ábra)
4. Fűzze át a biztonsági öv keresztirányú pántját a **keresztirányú átvezetőn** 1. kat (M) (8. ábra).
5. Húzza meg határozottan a jármű biztonsági övét, és bizonyosodjon meg arról, hogy a gyermekülés helyesen rögzítve van a jármű üléséhez (9. ábra).
6. Zárja be az **öv zárócsatját** (N) (10. ábra).
7. Ellenőrizze, hogy a gyermekülés megfelelően rögzítve van-e, és hogy szorosan illeszkedik-e az autóülésbe: ellenőrizze, hogy a biz-

tonsági öv szoros-e. Ha a gyermekülést nem sikerült elég szorosan az üléshez rögzítenie, ismétlje meg a műveletet.

FIGYELEM!

• Mindig ellenőrizze, hogy a biztonsági öv egyenletesen simul-e, és hogy nincs-e megcsavarodva.

• SOHA ne próbálja az autó biztonsági övét a fent leírtaktól eltérő módon rögzíteni.

Miután megfelelően rögzítette a gyermekülést, az alábbi utasításokat követve ültesse bele a gyermeket:

8. Nyomja meg a **biztonsági pántok beállító gombját** (H), és ezzel egy időben fogja meg, és húzza maga felé a gyermekülés alsó részén lévő pántokat, amennyire csak tudja (11. ábra).

9. A **csat gombját** (F) megnyomva kapcsolja ki a gyermekülés pántjait, és helyezze őket oldalra (12. ábra).

FIGYELEM! A szűkítőbetét **11 kg-ig** használható.

10. Győződjön meg arról, hogy a gyermek kényelmesen ül a gyermekülésben. Állítsa be a biztonsági pántokat a gyermek testméretének megfelelően, de ügyeljen arra, hogy ne szorítsák a gyermeket túl szorosan, majd kapcsolja össze a két pántot (13. ábra), és pattintsa be őket a csatba (13A ábra).

11. A háttámla tetején található **fejtámla és a biztonsági pánt állítógombjának** (A) segítségével állítsa be a gyermekülés magasságát (14. ábra) úgy, hogy a biztonsági pántok vállmagasságba kerüljenek (15. ábra).

12. A gyermekülés biztonsági pántjainak a gyermek testéhez igazodó feszességét az **állítópánt** (I) meghúzásával állíthatja be (16. ábra).

13. A gyermeket a csat gombjának (F) megnyomása, majd a biztonsági pántok kioldása után veheti ki az ülésből (17. ábra).

5. A GYERMEKÜLÉS ÁTÁLLÍTÁSA AZ 1. TESTSÚLY KATEGÓRIÁRÓL (9–18 KG) A 2–3. TESTSÚLY KATEGÓRIÁBA TÖRTÉ-NŐ VÁLTÁSKOR (15–36 KG)

A gyermekülést a következő lépésekkel állíthatja át az 1. kategóriának megfelelő méretről a 2–3. kategória méreteire:

1. A háttámla tetején található **fejtámlát és a biztonsági pántot állító gomb** (A) segít-

ségével húzza ki a fejtámlát, amennyire csak lehetséges. Lazítsa meg a beépített övet, amennyire csak lehetséges (18. ábra).

2. Ha használt, akkor távolítsa el a szűkítőpárnát.

3. Vegye ki a vállöveket (R) (19. ábra).

4. Lazítsa ki a **gyermekülés biztonsági pántjait** (E) az akasztóból és helyezze az akasztót az erre kialakított nyílásba (20A – 20B. ábra).

5. Fűzze át a **gyermekülés biztonsági pánt-jait** (E) és a **vállpántokat** (D) a réseken. (21. ábra)

6. Kapcsolja ki a **csatot** (F) (22. ábra).

7. Távolítsa el az **ágyéki védőpántot** (G) (23. ábra), és tegye biztonságos helyre későbbi használatra.

8. Emelje fel az üléshezátot (24. ábra). Húzza ki az övbeállítót (25A ábra). Illesse a csatot (F) a megfelelő nyílásba (25. ábra).

9. Távolítsa el az anyagból készült rész, szerkezetről lekasztva (26. ábra).

10. Helyezze a csat két részét és a pántokat (feltekerve) az erre a célra szánt nyílásba (27. ábra).

11. Helyezze a vállpántokat az erre a célra szánt nyílásba (28. ábra).

12. A fenti lépések elvégzése után helyezze vissza az anyagot és a lábak közti övet.

6. A GYERMEKÜLÉS RÖGZÍTÉSE AZ AUTÓULÉSBE ÉS A 2–3. TESTSÚLY KATEGÓRIÁBA (15–36 KG) TARTOZÓ GYERMEK BEÜLTETÉSE

1. Helyezze a gyermekülést a kiválasztott, menetiránnyal szemben elhelyezkedő autóülésre (29. ábra).

2. Fűzze át a jármű biztonsági övének keresztirányú pántját a fejtámasz mögött és a **piros keresztirányú átvezető nyílásán** (C) keresztül, a fejtámasz alatt (30. ábra). Óvatosan ültesse be a gyermeket az ülésbe, és bizonyosodjon meg arról, hogy a háttámla megfelelő támaszt biztosít a gyermek hátának.

3. Rögzítse a jármű biztonsági övét a csatjához, és bizonyosodjon meg arról, hogy a keresztirányú pántok áthaladnak a **derékön pántjain** L (31A. ábra). Illesse az öv derék-nél futó részét az övbeállítóba (31B. ábra).

4. A fejtámasz magasságának változtatása során ügyeljen arra, hogy a **keresztirányú övvezető** (C) maximum 2 cm-rel legyen a

vállak fölött (32. ábra).

- Húzza az átlós biztonsági övet az övvezető felé, hogy a pántok megfelelően feszüljenek a gyermek mellkasán és lábain (33. ábra).
- Ellenőrizze, hogy a gyermek megfelelően be van-e kötve.

FIGYELEM!

- Mindig ellenőrizze, hogy a biztonsági öv egyenletesen simul-e, és hogy nincs-e megcsavarodva.
- Ellenőrizze, hogy a keresztirányú biztonsági öv megfelelően rögzítve van-e, a gyermek vállán fekszik-e, és hogy nem szorítja-e a gyermek nyakát. Szükség esetén állítson a fejtámaszon.
- Ellenőrizze, hogy az autó biztonsági övének visszahúzója az autóülés háttámlája mögött helyezkedik-e el (34. ábra).

A 2. vagy 3. korcsoportba tartozó gyermeket következő módon veheti ki a gyermeülésből:

- Kapcsolja ki a biztonsági övet.
- Vegye le a biztonsági övet a gyermekről.
- Óvatosan vegye ki a gyermeket a gyermeülésből.

FIGYELEM! Ha nem akarja kivenni a gyermeülést a járműből, csatolja vissza az ülésre a biztonsági övet, így a gyermeülés akkor is biztonságosan rögzítve van az autóban, ha a gyermek nincs benne; Ezzel megelőzhető, hogy hirtelen fékezés vagy baleset esetén a gyermeülés további veszélyt jelentsen.

7. A PÁNT ÁTÁLLÍTÁSA AZ 1. TESTSÚLY KATEGÓRIÁBA (9–18 KG) TARTOZÓ GYERMEKEK SZÁMÁRA

Kövesse az 5. és 6. pontban ismertetett lépéseket fordított sorrendben.

8. A FEJTÁMASZ MAGASSÁGÁNAK ÁTÁLLÍTÁSA

A fejtámla magasságát a gyermek magasságához lehet igazítani. A fejtámla helyes pozícióban biztosítja, hogy:

- A gyermek feje mindig meg van támasztva, és megfelelően védett (1-2-3. kat.).
- A gyermeülés biztonsági pántjai mindig a megfelelő magasságban, a váll magasságában vannak (1. kat.).
- A keresztirányú biztonsági öv mindig a fejtámaszhoz való csatlakoztatásnak megfelelő magasságban van (2-3. kat.).

A háttámla tetején található fejtámlát és a biz-

tonsági pántot átállító gomb (A) segítségével állítsa be a gyermeülés fejtámláját (14. ábra) a kívánt magasságba.

9. A GYERMEKÜLÉS HÁTRADÖNTÉSE

FIGYELEM! Az 1. kategóriában a gyermeülést 3 pozícióba lehet dönteni (35A).

A gyermeülés CSAK 1 és 2 állásokba dönthető a 2/3 csoportnál. A 3. állás NEM használható. (35B)

A gyermeülés hátradöntéséhez használja a (K) jelzésű kart, és állítsa be a kívánt pozíciót az egységől függően.

Javasoljuk, hogy akkor döntse hátra a gyermeülést, mielőtt a gyermeket beleülteti.

FIGYELEM! A gyermeülés beállítása után ellenőrizze, hogy elég feszes-e a pánt.

10. TISZTÍTÁS ÉS KARBANTARTÁS A HUZAT TISZTÍTÁSA

A gyermeülés huzata levehető, és kézzel vagy mosógépben 30 °C-on mosható. Kérjük, hogy kövesse a szövet címkéjén levő tisztítási utasításokat, amely az alábbi jelzéseket tartalmazza:



Mosógépben 30 °C-on mosható.



Fehéríteni tilos



Szárítógépben szárítani tilos



Valasni tilos



Vegyztisztítása tilos

Soha ne használjon karcoló hatású tisztítószereket vagy oldószert. A huzatot ne centrifugálja, és kicsavarás nélkül szárítsa. A huzat különböző részeit az alábbi lépésekkel távolíthatja el a gyermeülés vázáról:

Csak akkor kövesse az 5. fejezetben leírt utasításokat (1-től 12-ig), ha a gyermeülés az 1. kategóriához van beállítva. A GYERMEKÜLÉS ÁTÁLLÍTÁSA AZ 1. TESTSÚLY KATEGÓRIÁRÓL (9–18 KG) A 2–3. TESTSÚLY KATEGÓRIÁBA TÖRTÉNŐ VÁLTÁSKOR (15–36 KG)

- Vegye ki a fejtámasz belését (36. ábra).
- Húzza le a rugalmas borítást a keresztirányú övek átvezetőiről (C) (37. ábra)!
- Távolítsa el a huzatot a lábrészeiről (38. ábra)
- Távolítsa el a huzatot az oldalsó szerkezetéről úgy, hogy leakasztja a szerkezeten lévő

akasztókról (39. ábra)

5. Gombolja le, és távolítsa el az anyagot a háttámláról (40. ábra)

6. Távolítsa el a huzatot a gyermekülés tetejéről (41. ábra)

MŰANYAG ÉS FÉM ALKATRÉSZEK TISZTÍTÁSA

A műanyagból vagy festett fémből készült alkatrészek tisztítását nedves ruhával végezze! Soha ne használjon karcoló hatású tisztítószerket vagy oldószert.

A gyermekülés mozgatható részeit nem szabad megkenni.

AZ ALKATRÉSZEK ÉPSÉGÉNEK ELLENŐRZÉSE

Javasoljuk, hogy a következő alkatrészek épességét és elhasználódási fokát rendszeresen ellenőrizze:

- Huzat: Ellenőrizze, hogy nem türemkedett-e ki a bélés, vagy nem hullik-e a varrásnál! Ellenőrizze a varrások állapotát: Mindig épnek kell lenniük.
- Biztonsági pántok: Ellenőrizze, nincs-e a textil szövésében rendellenes szálgyengülés, nincs-e elkopva a biztonsági öv a szabályozó hevedernél, az ágyéknál, a vállaknál és a biztonsági övek lapjánál.
- Műanyag alkatrészek: Ellenőrizze, hogy a műanyag alkatrészek nincsenek-e elhasználódva, megsérülve vagy elszíneződve.

FIGYELEM! A gyermekülést sérülés, deformálódás vagy elhasználódás esetén ki kell cserélni: ezek az eredeti biztonsági funkciók károsodását eredményezhetik.

A TERMÉK TÁROLÁSA

Amikor nincs az autóban rögzítve, akkor a gyermekülést tárolja száraz, hőforrástól távol eső, portól, nedvességtől és közvetlen napfénytől védett helyen.

A TERMÉK HULLADÉKKÉNT TÖRTÉNŐ ELHELYEZÉSE

Ha a gyermekülés már nem felel meg az eredeti biztonsági előírásoknak, akkor ne használja tovább, és ártalmatlanítsa megfelelő gyűjtőhelyen. A természet védelme érdekében mindig a felhasználás országában érvényes szabályoknak és rendeleteknek megfelelően ártalmatlanítsa a terméket.

GARANCIA

A termékre a használati utasításban foglalt

rendelteszerű használat esetén vállalunk megfelelőségi garanciát.

A garancia nem terjed ki a nem rendeltetészerű használat, kopás vagy baleset következtében bekövetkező károkra.

A megfelelőségi garancia időtartamát a vásárlás országában hatályos nemzeti jogszabályok konkrét rendelkezései határozzák meg.

RO YOUiverse Gr. 1-2-3 (9-36 kg)

INSTRUCȚIUNI DE FOLOSIRE

FOARTE IMPORTANT! A SE CITI IMEDIAT

AVERTISMENT! ÎNAINTE DE FOLOSIRE ÎNLĂTURĂȚI ORICE SAC DIN PLASTIC PRECUM ȘI TOATE ELEMENTELE AMBALAJULUI ȘI NU LE LĂSAȚI LA ÎNDEMÂNA COPILULUI. SE RECOMANDĂ ELIMINAREA ACESTOR MATERIALE PRIN COLECTAREA DIFERENȚIATĂ, ÎN CONFORMITATE CU NORMELE ÎN VIGOARE.

AVERTISMENTE

- Pentru montarea și instalarea produsului, urmați instrucțiunile cu strictețe. Evitați folosirea produsului de către persoane care nu au citit instrucțiunile.
- Păstrați acest manual pentru utilizări viitoare.
- Fiecare țară prevede legi și reglementări diferite în ceea ce privește siguranța copiilor în timpul transportului în automobil. De aceea, se recomandă să contactați autoritățile locale pentru informații detaliate.
- **AVERTISMENT!** Conform statisticilor asupra accidentelor, în general locurile din spatele automobilului sunt mai sigure decât cel din față: de aceea se recomandă instalarea scaunului de mașină pe locurile din spate. Scaunul cel mai sigur este cel central posterior, dacă este echipat cu centură în 3 puncte.
- Se recomandă ca toți pasagerii să fie informați cu privire la modalitatea de scoatere a copilului în caz de urgență.
- Dacă scaunul de mașină pentru copii este amplasat pe scaunul anterior cu airbag-ul frontal activat, se recomandă, pentru mai multă siguranță, să plasați scaunul cât mai în spate posibil, în funcție de prezența altor pasageri pe scaunul posterior.
- Aveți grijă să nu lăsați nefixate scaunele auto care se pliază sau care se rotesc; în caz de accident ar putea constitui un pericol.
- Acordați atenție modului în care este instalat scaunul de mașină pentru copii, astfel încât să evitați contactul cu un scaun mobil sau cu portiera.

- Nu fixați niciodată scaunul de mașină pentru copii pe un scaun auto dotat numai cu o centură abdominală (prinsă în două puncte).
- Niciun scaun de mașină pentru copii nu poate garanta siguranța totală a copilului în caz de accident, însă folosirea acestui produs reduce riscul de leziuni grave sau deces.
- Riscul unor răniri grave ale copilului, nu numai în caz de accident, ci și în alte situații (de ex. frânări bruște etc.) crește dacă indicațiile din acest manual nu sunt respectate cu atenție: verificați întotdeauna ca scaunul de mașină pentru copii să fie corect fixat.
- În cazul în care scaunul de mașină pentru copii este deteriorat, deformat sau foarte uzat, acesta trebuie înlocuit, deoarece este posibil să își fi pierdut caracteristicile inițiale de siguranță.
- Nu efectuați modificări sau adaosuri produsului fără aprobarea producătorului.
- Nu instalați accesorii, piese de schimb și componente care nu sunt furnizate de producător.
- Nu lăsați niciodată copilul nesupravegheat în scaunul de mașină pentru copii, indiferent de motiv.
- Nu intercalați accesorii neaprobate pentru acest produs între scaunul auto și scaunul de mașină pentru copii sau între scaunul de mașină pentru copii și copil: în caz de accident, scaunul de mașină al copilului ar putea să nu funcționeze corect.
- În cazul în care automobilul a fost lăsat în soare, înainte de a așeza copilul controlați cu atenție scaunul de mașină pentru copii, verificând ca anumite părți ale acestuia să nu se fi supraîncălzit: în acest caz, lăsați-le să se răcească înainte de a așeza copilul, pentru a evita ca acesta să sufere arsuri.
- În urma unui accident ușor, scaunul de mașină pentru copii poate suferi daune care nu sunt mereu vizibile cu ochiul liber: de aceea, trebuie înlocuit.
- Nu folosiți un scaun de mașină pentru copii la mâna a doua: ar putea avea daune structurale care nu se văd cu ochiul liber, însă care compromit siguranța produsului.
- Societatea comercială Artsana declină orice responsabilitate în caz de folosire neadecvată a produsului.
- Husa textilă poate fi înlocuită numai cu una

- aprobată de producător, deoarece aceasta reprezintă parte integrantă a scaunului de mașină pentru copii. Pentru a garanta siguranța copilului în scaunul de mașină, nu-l utilizați niciodată fără husa textilă a acestuia.
- Verificați ca centura de siguranță să nu fie răsucită, pentru a evita prinderea acesteia sau a părților scaunului de mașină pentru copii între portiere sau frecarea acesteia de vârfuri tăioase.
 - Scaunul de mașină pentru copii nu mai poate fi utilizat în cazul în care centura este tăiată sau destrămată.
 - Când nu se transportă copilul, scaunul de mașină pentru copii poate rămâne fixat sau poate fi pus în portbagaj. Scaunul copilului lăsat neancorat poate constitui un pericol pentru pasageri în caz de accident sau de frâne bruște.
 - Verificați să nu aveți în timpul transportului, în special pe polița interioară din spatele automobilului, obiecte sau bagaje care să nu fi fost fixate sau poziționate în siguranță: în caz de accident sau frână bruscă, acestea ar putea răni pasagerii.
 - Asigurați-vă că tetiera scaunului nu se supra-pune cu scaunul de mașină pentru copii: nu trebuie să îl împingă în față. Dacă se întâmplă acest lucru, îndepărtați tetiera scaunului auto pe care este instalat scaunul de mașină pentru copii, având grijă să nu o lăsați pe polița din spate.
 - Asigurați-vă că toți pasagerii din autovehicul folosesc centuri de siguranță, atât pentru siguranța personală cât și pentru evitarea rănirii copilului în caz de accident sau frână bruscă.
 - În timpul călătoriilor lungi faceți opriri dese. Copilul obosește foarte ușor. Nu scoateți sub nicio formă copilul din scaunul de mașină pentru copii în timp ce automobilul este în mișcare. În cazul în care copilul necesită atenție, trebuie să găsiți un loc sigur și să vă opriți.

CUPRINS

1. DESCRIERE COMPONENTE
2. CARACTERISTICILE PRODUSULUI
3. RESTRICȚII ȘI CONDIȚII DE UTILIZARE CU PRIVIRE LA PRODUS ȘI LA SCAUNUL AUTO
4. INSTALAREA ÎN AUTOMOBIL A SCAUNULUI DE MAȘINĂ PENTRU COPII ȘI AȘEZAREA CO-

- PILULUI DIN GRUPA 1 (9- 18 KG)
5. MODIFICAREA CONFIGURAȚIEI SCAUNULUI DE MAȘINĂ PENTRU COPII DE LA GRUPA 1 (9- 18 KG) LA GRUPA 2-3 (15-36 KG)
6. INSTALAREA ÎN AUTOMOBIL A SCAUNULUI DE MAȘINĂ PENTRU COPII ȘI AȘEZAREA COPILULUI DIN GRUPA 2-3 (15- 36 KG)
7. RESTABILIREA CENTURILOR PENTRU UTILIZAREA ÎN GRUPA 1 (9-18KG)
8. REGLAREA ÎNĂLȚIMII TETIEREI
9. RABATARE
10. CURĂȚARE ȘI ÎNTREȚINERE

1. DESCRIERE COMPONENTE

Fig. A (partea din față):

- A. Manetă de reglare a tetierei și a centurilor
- B. Tetieră
- C. Puncte de trecere a centurii diagonale
- D. Centuri protecție umeri
- E. Centuri siguranță scaun
- F. Cataramă
- G. Protecție picioare
- H. Buton reglare centuri
- I. Bandă de reglare a poziției centurilor
- J. Adaptor
- K. Manetă rabatare
- L. Puncte de trecere a centurilor abdominale

Fig. B (laterală):

- M. Puncte de trecere a centurii diagonale Gr. 1
- N. Clapetă de blocare a centurii
- O. Punct de trecere a centurii abdominale Gr. 1
- P. Puncte de trecere a centurii abdominale Gr. 2-3
- Q. Etichete instalare

Fig. C (partea din spate):

- R. Sistem de fixare a centurilor pentru umeri

2. CARACTERISTICILE PRODUSULUI

- Acest scaun de mașină pentru copii este omologat pentru „Grupa 1, 2 și 3”, pentru transportul copiilor cu greutatea de la 9 până la 36 de kg (de la 9/12 luni până la aproximativ 12 ani), conform normelor regulamentului european ECE R44/04.
- Omologarea este de tipul „Universal”, așadar scaunul de mașină pentru copii poate fi utilizat pe orice model de automobil.

AVERTISMENT! „Universal” înseamnă că este compatibil cu majoritatea dar nu cu toate banchetele auto.

ANUNȚ IMPORTANT

1. Acesta este un dispozitiv „Universal” de reținere a copilului, omologat conform Regulamentului european nr. 44, seria a 4-a de amendamente. Poate fi folosit în general la toate autovehiculele, fiind compatibil cu majoritatea dar nu cu toate scaunele vehiculelor.
2. Se poate obține cu ușurință compatibilitatea perfectă în cazul în care producătorul autovehiculului declară în manualul de folosire al acestuia că în construcția autovehiculului s-a prevăzut instalarea dispozitivelor de reținere de tip universal pentru copiii din respectiva clasă de vârstă.
3. Acest dispozitiv de reținere a fost clasificat ca fiind „universal” conform unor criterii de omologare mai stricte față de modelele precedente care nu dispun de acest anunț.
4. Poate fi folosit doar în autovehiculele prevăzute cu centură de siguranță cu trei puncte de prindere, statică sau pretensionată, omologată conform Regulamentului UN/ECE Nr.16 sau altor standarde echivalente.
5. Dacă aveți nelămuriri, vă rugăm să contactați producătorul dispozitivului de reținere sau vânzătorul.

3. RESTRIȚII ȘI CONDIȚII DE UTILIZARE CU PRIVIRE LA PRODUS ȘI LA SCAUNUL AUTO

AVERTISMENT! Respectați cu atenție următoarele restricții și condiții de utilizare referitoare la produs și la bancheta auto: în caz contrar nu putem garanta siguranța.

- Acest scaun de mașină pentru copii este omologat numai pentru copiii cu greutatea între 9 și 36 de kg. (de la 9/12 luni până la aproximativ 12 ani).
- Scaunul auto trebuie să fie prevăzut cu centură de siguranță cu trei puncte de prindere, statică sau pretensionată, omologată conform Regulamentului UN/ECE Nr.16 sau altor standarde echivalente (Fig.1).

AVERTISMENT! În caz de utilizare în autovehicule dotate cu centuri de siguranță posterioare cu airbaguri integrate (centuri gonflabile):

- În Gr. 1 (9-18 kg), interacțiunea dintre porțiunea gonflabilă a centurii vehiculului cu acest dispozitiv de reținere a copilului în autovehicul poate cauza vătămări corporale grave sau decesul. Nu instalați acest dispozitiv

de reținere a copilului în autovehicul folosind centura de siguranță gonflabilă.

- în Gr. 23 (15-36 kg), consultați manualul de instrucțiuni al producătorului mașinii pentru a afla cum să utilizați scaunul în vehicule dotate cu centuri de siguranță posterioare cu airbaguri integrate (centuri gonflabile).
- Nu instalați niciodată scaunul de mașină pentru copii cu centura automobilului cu două puncte de prindere (Fig. 2).
- Scaunul de mașină poate fi instalat pe scaunul din față al pasagerului sau pe oricare din scaunele din spate. Nu folosiți acest scaun pe banchete așezate lateral sau contrar sensului de mers.(Fig.3)
- Acest produs poate fi folosit exclusiv ca scaun de mașină pentru copii, nu poate fi folosit în casă.
- Pentru o instalare corectă, evitați ca tetiera scaunului auto să se suprapună în orice fel cu spătarul scaunului de mașină pentru copii.
- Asigurați-vă să nu fie prea înaltă catarama centurii cu trei puncte a automobilului. În caz contrar, încercați să instalați scaunul de mașină pentru copii pe un alt scaun al automobilului (Fig. 7A și 31A).

4. INSTALAREA ÎN AUTOMOBIL A SCAUNULUI DE MAȘINĂ PENTRU COPII ȘI AȘEZAREA COPILULUI DIN GRUPA 1 (9- 18 KG)

AVERTISMENT! Aceste instrucțiuni se referă, atât în text cât și în imagini, la instalarea scaunului de mașină pentru copii pe scaunul din spate, de pe dreapta. Pentru a instala scaunul pe alte locuri efectuați operațiile de instalare în aceeași ordine.

1. Poziționați scaunul de mașină pentru copii în sensul de mers, pe scaunul selectat anterior pentru instalare (Fig. 4).

AVERTISMENT! Asigurați-vă că tetiera scaunului nu se suprapune cu scaunul de mașină pentru copii: nu trebuie să îl împingă înainte (Fig. 5).

2. Introduceți centura vehiculului prin punctul de trecere posterior (Fig. 6).
3. Prindeți centura automobilului în cataramă, astfel încât partea abdominală să treacă prin dreptul **punctului de trecere a centurii abdominale** Gr. 1 (O) (Fig. 7 - Fig. 7A)
4. Introduceți partea diagonală a centurii prin **punctul de trecere a centurii diagonale** Gr. 1 (M) (Fig. 8).

- Înțideți cât mai mult centura automobilului, fixând bine scaunul de mașină pentru copiii pe scaun (Fig. 9).
- Închideți **clapeta de blocare** (N) (Fig. 10).
- Verificați corectitudinea instalării, că centura este bine întinsă și că scaunul de mașină pentru copiii este bine fixat și stabil pe scaun. Dacă nu este așa, repetați de la început operațiunea de instalare.

AVERTISMENT!

- Verificați întotdeauna că centura este distribuită uniform în toate punctele și că nu este răsucită.
 - Nu fixați NICIODATĂ centura automobilului în alt mod decât cel indicat în aceste instrucțiuni. După finalizarea instalării scaunului de mașină pentru copii, pentru a-l așeza pe copil urmați instrucțiunile de mai jos:
- Apăsăți **butonul H de reglare a centurilor** și în același timp prindeți și trageți către dumneavoastră partea inferioară a centurilor scaunului de mașină pentru copii, până obțineți extensia maximă (Fig. 11).
 - Decuplați centurile scaunului de mașină pentru copii apăsând **butonul de pe cataramă** (F) și așezați-le lateral (Fig. 12).

AVERTISMENT! Pernuța reductor poate fi utilizat până la aproximativ **11 kg**.

- Așezați cu grijă copilul în scaunul de mașină pentru copii, reglând centurile în jurul corpului acestuia fără a le trage, prindeți cele două terminații ale centurii (Fig. 13) și prindeți-le din nou în cataramă (Fig. 13A).
- Cu ajutorul **manetei speciale de reglare a tetierei și centurilor** (A) amplasată în partea superioară a spătarului, reglați înălțimea tetierei scaunului de mașină pentru copii (Fig. 14), astfel încât centurile să fie potrivite înălțimii spatelui copilului (Fig. 15).
- Pentru a regla întinderea centurilor scaunului de mașină pentru copii, ajustându-le pe corpul copilului, trageți cu grijă **banda de reglare** (I) pentru a obține nivelul corect de întindere (Fig. 16).
- Pentru a scoate copilul din scaunul de mașină pentru copii, apăsăți butonul cataramei (F) și decuplați centurile (Fig. 17).

5. MODIFICAREA CONFIGURAȚIEI SCAUNULUI DE MAȘINĂ PENTRU COPII DE

LA GRUPA 1 (9- 18 KG) LA GRUPA 2-3 (15-36 KG)

Pentru a schimba configurația scaunului de mașină pentru copii din grupa 1 la grupa 2-3, trebuie să acționați în modul următor:

- Utilizând **maneta specială de reglare a tetierei și centurilor** (A) amplasată în partea de sus a spătarului, poziționați tetiera până la nivelul maxim, slăbiți la maxim centurile integrate (Fig. 18).
- Dacă există, îndepărtați pernuța ajustabilă.
- Desfaceți bretelele din locașul lor (R) (Fig. 19).
- Scoateți **centurile scaunului de mașină pentru copii** (E) din mecanismul de ancorare și poziționați mecanismul de ancorare în locul specific (Fig. 20A – 20B).
- Treceți **centurile scaunului de mașină pentru copii** (E) și **centurile pentru umeri** (D) prin butoniere. (Fig. 21)
- Decuplați **catarama** (F) (Fig. 22).
- Scoateți **protecția pentru picioare** (G) (Fig. 23) și așezați-o într-un loc sigur, pentru utilizare ulterioară.
- Ridicați husa scaunului (Fig. 24). Extrageți dispozitivul de poziționare al centurii (Fig. 25A). Poziționați catarama (F) în locașul corespunzător (Fig. 25B).
- Scoateți materialul textil, desprinzându-l de pe cadru (Fig. 26).
- Puneți terminațiile cataramii și curelele (rulându-le) în compartimentul specific (Fig. 27).
- Puneți centurile pentru umeri în compartimentul specific (Fig. 28).
- După finalizarea operațiunilor descrise mai sus, așezați la loc materialul textil și centura dintre picioare.

6. INSTALAREA ÎN AUTOMOBIL A SCAUNULUI DE MAȘINĂ PENTRU COPII ȘI AȘEZAREA COPILULUI DIN GRUPA 2-3 (15- 36 KG)

- Poziționați scaunul de mașină pentru copii în sensul de mers, pe scaunul selectat anterior pentru instalare (Fig. 29).
- Treceți partea diagonală a centurii auto prin spatele tetierei și prin **punctul roșu de trecere al centurii diagonale** (C) de sub tetieră (Fig. 30). Așezați cu grijă copilul, asigurându-vă că spatele acestuia este bine fixat pe spătarul scaunului de mașină pentru copii.
- Prindeți centura automobilului în catara-

mă, astfel încât atât partea abdominală cât și cea diagonală să treacă prin dreptul **punctelor de trecere a centurii abdominale** L (Fig. 31A). Treceți porțiunea abdominală a centurii în interiorul dispozitivului de poziționare al centurii (Fig. 31 B).

4. În faza de reglare a înălțimii tetierei, verificați că poziția **ghidajului centurii diagonale** (C) este deasupra spatelui, la o distanță maximă de 2 cm (Fig. 32).
5. Trageți partea diagonală a centurii auto către retractor, astfel încât întreaga centură să fie bine întinsă și fixată pe pieptul și picioarele copilului (Fig. 33).
6. Verificați dacă scaunul de mașină pentru copii este fixat corect.

AVERTISMENT!

- Verificați întotdeauna că centura este distribuită uniform în toate punctele și că nu este răsucită.
- Verificați că centura diagonală este fixată corect pe umărul copilului și că nu exercită presiune asupra gâtului; dacă este necesar, reglați tetiera.
- Verificați că sistemul de prindere a centurii automobilului este în spatele spătarului scaunului automobilului (Fig. 34).

Pentru a scoate copilul din scaunul de mașină pentru copii din grupa 2 și 3:

1. Decuplați centura automobilului din cataramă.
2. Îndepărtați centura automobilului de pe corpul copilului.
3. Scoateți cu grijă copilul din scaunul de mașină pentru copii.

AVERTISMENT! În cazul în care nu doriți să scoateți scaunul de mașină pentru copii din mașină, recuplați centura automobilului în catarama corespunzătoare, astfel încât aceasta să fixeze scaunul de mașină pentru copii, chiar fără copil; în caz contrar, ar putea constitui pericol în caz de frânare sau accident.

7. RESTABILIREA CENTURILOR PENTRU UTILIZAREA ÎN GRUPA 1 (9-18KG)

Parcurgeți din nou în ordine inversă instrucțiunile descrise în capitolele 5 și 6.

8. REGLAREA ÎNĂLȚIMII TETIEREI

Înălțimea tetierei se poate regla, pentru a permite o ajustare cât mai bună a scaunului de mașină pentru copii, adecvată înălțimii copilului.

O reglare ideală va permite:

- O bună încăldare și protecție a capului (Gr.1-2-3).
- Ca centurile de siguranță a scaunului de mașină pentru copii să fie mereu la înălțimea corectă, adică cea a spatelui (Gr.1).
- Ca centura diagonală a automobilului să fie mereu la înălțimea corectă, datorită punctelor de trecere a centurii integrate în tetiera C (Gr. 2-3).

Utilizând maneta specifică de reglare a tetierei și centurilor (A), aflată în partea de sus a spătarului, se poate regla înălțimea tetierei scaunului de mașină pentru copii (Fig. 14), până ajunge la înălțimea dorită.

9. RABATARE

AVERTISMENT! entru Gr. 1, scaunul de mașină pentru copii dispune de 3 poziții de rabatare (35A).

Pentru Gr. 2/3, scaunul de mașină pentru copii poate fi înclinat NUMAI din pozițiile 1 și 2. Poziția 3 NU poate fi utilizată. (35B)

Pentru a rabata scaunul de mașină pentru copii, acționați mânerul de rabatare (K) și selectați poziția dorită, în funcție de grupa de utilizare.

Vă recomandăm să efectuați operațiunea de rabatare înainte să așezați copilul.

AVERTISMENT! După operațiunile de reglare verificați dacă centurile sunt bine întinse.

10. CURĂȚARE ȘI ÎNTREȚINERE CURĂȚAREA HUSEI TEXTILE

Husa scaunului de mașină pentru copii este complet detașabilă și poate fi spălată manual sau în mașina de spălat la 30 °C. Pentru spălare, urmați instrucțiunile de pe eticheta husei ce conține următoarele simboluri pentru spălare:



Spălați la 30 °C în mașina de spălat rufe



Nu folosiți înălțitori.



Nu stoarceți mecanic



Nu călcați



Nu curățați chimic

Nu folosiți niciodată detergenți abrazivi sau sol-

venți. Nu uscați mecanic tesatura, lăsați să se usuce fără stoarcere. Pentru a înlătura diferitele componente ale husei textile a scaunului de mașină pentru copii, acționați în modul următor: Efectuați operațiunile (de la 1 la 12) descrise în capitolul 5 numai dacă scaunul de mașină pentru copii este în configurația Gr. 1. MODIFICAREA CONFIGURAȚIEI SCAUNULUI DE MAȘINĂ PENTRU COPII DE LA GRUPA 1 (9 - 18 KG) LA GRUPA 2-3 (15 - 36 KG).

1. Înlăturați husa tetierei (Fig. 36).
2. Scoateți banda elastică de la extremitatea exterioară din punctul de trecere a centurii diagonale (C) (Fig. 37).
3. Scoateți husa din zona picioarelor (Fig. 38).
4. Scoateți husa din cadrul lateral, după ce ați desprins-o din cârligele de pe cadru (Fig. 39).
5. Desprindeți materialul textil de pe spătar, deschizând capsele (Fig. 40).
6. Scoateți husa din partea de sus a scaunului de mașină pentru copii (Fig. 41).

CURĂȚAREA COMPONENTELOR DIN PLASTIC ȘI METAL

Curățați componentele din plastic și din metal cu o pânză umedă. Nu folosiți niciodată detergenți abrazivi sau solvenți.

Piese mobile ale scaunului auto pentru copii nu trebuie să fie lubrifiate.

CONTROLUL INTEGRITĂȚII COMPONENTELOR

Se recomandă să verificați periodic integritatea și starea uzurii următoarelor componente:

- Tapițeria: verificați să nu iasă din cusături cap-tuseala. Verificați starea cusăturilor: acestea trebuie să fie întotdeauna intacte și nedeteriorate.
- Centuri: verificați ca materialul să nu fie uzat, deformat, mai ales în zona de reglare a centurii, a picioarelor, a umerilor și în dreptul placutei care ajustează centurile
- Componente din plastic: verificați ca piesele din plastic să nu fie uzate, deteriorate sau decolorate.

AVERTISMENT! Dacă scaunul auto pentru copii este deteriorat, deformat sau uzat, acesta trebuie înlocuit. Este posibil să își fi pierdut caracteristicile originale de siguranță.

DEPOZITAREA PRODUSULUI

Atunci când nu este montat în automobil, este

recomandat să depozitați scaunul de mașină pentru copii într-un loc uscat, departe de surse de căldură și să fie protejat de praf, umiditate și lumina directă a soarelui.

ELIMINAREA PRODUSULUI

Atunci când scaunul de mașină pentru copii atinge limita de utilizare prevăzută, nu-l mai utilizați și depuneți-l la un punct adecvat de colectare a deșeurilor. Pentru protejarea mediului, separați tipurile diferite de deșeuri respectând reglementările de mediu în vigoare din țara în care este utilizat.

GARANȚIE

Produsul este garantat împotriva oricărui defect de conformitate în condiții normale de utilizare conform specificațiilor din instrucțiunile de utilizare.

Astfel, garanția nu se va aplica în caz de daune provocate de utilizarea necorespunzătoare, uzură sau evenimente accidentale.

Pentru durata garanției cu privire la defectele de conformitate, consultați prevederile specifice din legislația națională aplicabilă în țara de achiziție, dacă sunt prevăzute.

РЪКОВОДСТВО ЗА УПОТРЕБА

МНОГО ВАЖНО! ПРОЧЕТЕТЕ БЕЗ ОТЛАГАНЕ

ВНИМАНИЕ: ПРЕДИ УПОТРЕБАТА ОТСТРАНЕТЕ ВСИЧКИ НАЙЛОНОВИ ТОРБИЧКИ И ОПАКОВЪЧНИ МАТЕРИАЛИ ОТ ПРОДУКТА И ГИ СЪХРАНЯВАЙТЕ НА НЕДОСТЪПНО ЗА ДЕЦА МЯСТО. ПРЕПОРЪЧВА СЕ ТЕЗИ ЧАСТИ ДА СЕ ИЗХВЪРЛЯТ СПОРЕД ПРАВИЛАТА ЗА РАЗДЕЛНО СЪБИРАНЕ НА ОТПАДЪЦИТЕ, В СЪОТВЕТСТВИЕ С ДЕЙСТВАЩОТО ЗАКОНОДАТЕЛСТВО.

ПРЕДУПРЕЖДЕНИЯ

- За сплзяването и монтирането на продукта следвайте стриктно инструкциите. Не разрешавайте използването на изделието от лица, непознати с упътването за употреба.
- Запазете това ръководство за бъдеща употреба.
- Всяка страна има различни разпоредби относно транспортирането на деца в автомобил. Поради това Ви препоръчваме да се свържете с местните власти, за да получите допълнителна информация.
- **ВНИМАНИЕ!** Въз основа на статистиките за пътнотранспортни произшествия, като цяло задните седалки на автомобила са по-безопасни отколкото предната: затова се препоръчва столчето да се монтира върху задните седалки. В частност, най-сигурно е средното пътническо място на задната седалка, но само ако е снабдена с триточков предпазен колан.
- Препоръчва се всички пътници в автомобила да се осведомят за начина на освобождаване на детето в случай на авария.
- Ако столчето се постави на предната седалка с активирана предна въздушна възглавница, за по-голяма безопасност се препоръчва да дръпнете възможно най-назад седалката, в зависимост от присъствието на други пътници на задната седалка.
- Внимавайте да не оставяте сгъващи се или

- въртящи се автомобилни седалки, които не са здраво закрепени, тъй като при произшествие могат да представляват опасност.
- Обърнете внимание на това как монтирате Столчето в автомобила, за да предотвратите евентуално удряне на някоя подвижна седалка или на вратата в него.
- Никога не закрепвайте столчето върху автомобилна седалка, на която има само поясен предпазен колан (двучочков).
- Нито едно столче гарантира пълната безопасност на детето в случай на злополука, но употребата на това изделие намалява значително опасността от тежки наранявания и смърт.
- Рискът от сериозни травми на детето, не само в случай на ПТП, но и при други обстоятелства (напр. рязко спиране и т. н.) се увеличава, ако указанията, дадени в настоящото упътване, не се спазват стриктно: винаги проверявайте дали столчето е правилно закрепено към седалката.
- Ако столчето е повредено, деформирано или силно износено, то трябва да бъде сменено, тъй като може да е загубило първоначалните си характеристики за осигуряване на безопасност.
- Не внасяйте промени или допълнения по продукта без одобрението на производителя.
- Не използвайте аксесоари, резервни части или компоненти, които не са предоставени от производителя.
- Не оставяйте никога, по каквато и да било причина, детето в столчето без надзор.
- Не поставяйте никакъв неодобрен за продукта аксесоар, както между автомобилната седалка и столчето, така и между столчето и детето: защото в случай на ПТП столчето може да не функционира правилно.
- Ако автомобилът е бил спрял на слънце, внимателно проверете столчето, преди да поставите детето, като се уверите, че няма части, които са се загрели твърде много: в противен случай изчакайте да се охладят, преди да поставите детето, за да избегнете риска от изгаряне.
- Дори и след леко произшествие на столчето могат да бъдат нанесени щети, които невинаги са видими с просто око: затова е необходимо да бъде заменено.
- Не използвайте столчета втора употреба:

може да са получили повреди по конструкцията, които не са видими с просто око, но представляват риск за безопасността на продукта.

- Фирма ARTSANA отхвърля всякаква отговорност при неправилна употреба на продукта.
- Текстилната част може да бъде сменена само с такава, одобрена от производителя, тъй като е неразделна част от столчето. За да гарантирате пълната сигурност на детето, никога не използвайте столчето без текстилна част.
- Уверете се, че коланът не е усукан и не допускате той или части от столчето да бъдат заципани между вратите или да се търкат в остри места.
- Ако коланът е срязан или разнищен, столчето вече не може да се използва.
- Когато не се използва за превозване на дете, столчето трябва да се остави закрепено или да се съхранява в багажника. Ако столчето не е закрепено, може да представлява опасност за останалите пътници в автомобила при ПТП или рязко спиране.
- Уверете се, че на задната седалка на автомобила не са поставени предмети или багаж, които не са добре закрепени или не са безопасно разположени, защото в случай на ПТП или рязко спиране биха могли да наранят пътниците в автомобила.
- Уверете се, че облегалката за глава на седалката не се допира до облегалката за глава на столчето: не трябва да го избутва напред. Ако това се случи, отстранете облегалката за глава от седалката на автомобила, на която се монтира столчето, като внимавате да не я поставите на задната кора.
- Уверете се, че всички пътници в автомобила са закопчали предпазните колани, не само за тяхната безопасност, но и да предпазят детето от нараняване в случай на злополука или рязко спиране по време на пътуването.
- При дълги пътувания, правете чести почивки. Детето много лесно се уморява. По никаква причина не изваждайте детето от столчето, докато автомобилът се движи. Ако детето има нужда от внимание, е необходимо да намерите безопасно място и да спрете.

СЪДЪРЖАНИЕ

1. ОПИСАНИЕ НА КОМПОНЕНТИТЕ
2. ХАРАКТЕРИСТИКИ НА ПРОДУКТА
3. ОГРАНИЧЕНИЯ И ИЗИСКВАНИЯ ЗА УПОТРЕБА КЪМ ПРОДУКТА И КЪМ АВТОМОБИЛНАТА СЕДАЛКА
4. МОНТИРАНЕ НА СТОЛЧЕТО В АВТОМОБИЛА И ПОСТАВЯНЕ НА ДЕТЕ ОТ ГРУПА 1 (9-18 KG)
5. ПРОМЯНА НА КОНФИГУРАЦИЯТА НА СТОЛЧЕТО ОТ ГРУПА 1 (9-18 KG) НА ГРУПА 2/3 (15-36 KG)
6. МОНТИРАНЕ НА СТОЛЧЕТО В АВТОМОБИЛА И ПОСТАВЯНЕ НА ДЕТЕ ОТ ГРУПА 2/3 (15-36 KG)
7. ВЪЗСТАНОВЯВАНЕ НА ПРЕДПАЗНИТЕ КОЛАНИ ЗА ИЗПОЛЗВАНЕ ЗА ГРУПА 1 (9-18 KG)
8. РЕГУЛИРАНЕ НА ВИСОЧИНАТА НА ОБЛЕГАЛКАТА ЗА ГЛАВА
9. НАКЛОНЕНА ПОЗИЦИЯ
10. ПОЧИСТВАНЕ И ПОДДРЪЖКА

1. ОПИСАНИЕ НА КОМПОНЕНТИТЕ

Фиг. А (Отпред)

- A. Дръжка за регулиране на облегалката за глава и коланите
- B. Облегалка за главата
- C. Преминаване на диагоналната част на колана
- D. Раменни презрамки
- E. Предпазни колани на столчето
- F. Заключващ механизъм
- G. Подложка на колана между крачетата
- H. Бутон за регулиране на коланите
- I. Система за регулиране дължината на предпазните колани
- J. Ограничител
- K. Дръжка за наклонена позиция
- L. Преминаване на поясната част на колана

Фиг. В (отстрани):

- M. Преминаване на диагоналната част на колана Гр. 1
- N. Скоба за блокиране на колана
- O. Преминаване на поясната част на колана Гр. 1
- P. Преминаване на поясната част на колана Гр. 2-3
- Q. Етикети за монтаж

Фиг. С (Отзад)

- R. Система за обезопасяване на раменните презрамки

2. ХАРАКТЕРИСТИКИ НА ПРОДУКТА

- Това столче е класифицирано към "Група 1, 2 и 3", за превозване на деца с тегло от 9 до 36 kg (от 9/12 месеца до около дванесетгодишна възраст), при спазване на Европейския регламент ECE R44/04.
- Съответствието е "Универсално", следователно столчето може да се използва на всеки модел автомобил.

ВНИМАНИЕ! "Универсално" означава, че е съвместимо с по-голямата част, но не с всички автомобилни седалки.

ВАЖНА ИНФОРМАЦИЯ

1. Настоящата система за обезопасяване на деца е класифицирана като «универсално» в съответствие с Регламент №44 с последващи изменения и допълнения, серия 04. Предназначена е за използване в автомобили и е съвместима с повечето, но не с всички, модели автомобилни седалки.
2. Идеалната съвместимост е гарантирана, когато производителят на автомобила посочва в ръководството за експлоатация, че автомобилът е приспособен за монтиране на универсални системи за обезопасяване при транспортиране на деца от съответната възрастова група.
3. Тази система за обезопасяване е определена като "универсална" съгласно по-строги изисквания за съответствие спрямо предишни модели, които не разполагат с настоящата информация.
4. Предназначена е за използване само в автомобили с триточкови статични или автоматични предпазни колани, в съответствие с регламент UN/ECE №16 или други еквивалентни стандарти.
5. При съмнения препоръчваме да се свържете с производителя на изделието или с дистрибутора.

3. ОГРАНИЧЕНИЯ И ИЗИСКВАНИЯ ЗА УПОТРЕБА КЪМ ПРОДУКТА И КЪМ АВТОМОБИЛНАТА СЕДАЛКА

ВНИМАНИЕ! Спазвайте стриктно дадените по-долу ограничителните препоръки при използването на столчето, в противен случай сигурността на детето не е гарантирана.

- Това столче е утвърдено за употреба при деца с тегло от 9 до 36 kg (от 9/12 месеца до около дванесетгодишна възраст).

- Седалката на автомобила трябва да е снабдена с триточкови статични или автоматични предпазни колани, в съответствие с Регламент UN/ECE №16 или еквивалентни разпоредби (Фиг. 1).

ВНИМАНИЕ! При употреба в превозни средства, снабдени със задни предпазни колани с вградени в тях въздушни възглавници (надуваеми колани):

- в Гр. 1 (9-18 kg) взаимодействието между надуваемата част на колана на превозното средство с тази система за обезопасяване на деца може да доведе до сериозни наранявания или смърт. Не инсталирайте тази система за обезопасяване на деца, като използвате надуваем предпазен колан.
- в Гр. 23 (15-36 kg) следвайте инструкциите за експлоатация на автомобилния производител при употреба на столчето в превозни средства, снабдени със задни предпазни колани с вградени в тях въздушни възглавници (надуваеми колани).
- Никога не монтирайте столчето, ако предпазният колан на автомобила е двуточков (Фиг. 2).
- Столчето може да бъде монтирано на предната или на една от задните седалки. В никакъв случай не монтирайте столчето върху странични или разположени срещу посоката на движение седалки (Фиг. 3).
- Това изделие е предназначено изключително за употреба в автомобил и не е подходящо за домашно използване.
- За правилно монтиране не допускате облегалката за глава на автомобилната седалка да се допира до облегалката на столчето.
- Убедете се, че заключващият механизъм на триточковия предпазен автомобилен колан не се намира твърде високо. В противен случай опитайте да монтирате столчето върху някоя от другите седалки в автомобила (Фиг. 7А и 31А).

4. МОНТИРАНЕ НА СТОЛЧЕТО В АВТОМОБИЛА И ПОСТАВЯНЕ НА ДЕТЕ ОТ ГРУПА 1 (9-18 KG)

ВНИМАНИЕ! Тези указания, както текстова-та им част, така и илюстрациите, се отнасят до монтирането на столчето върху дясното пътническо място на задната автомобилна седалка. При монтаж в друга позиция след-

вайте същия ред на действия.

1. Поставете столчето по посока на движението върху предварително избраната седалка за монтиране (Фиг. 4).

ВНИМАНИЕ! Уверете се, че облегалката за глава на седалката не се допира до облегалката за глава на столчето: не трябва да го избутва напред (Фиг. 5).

2. Прекарайте автомобилния колан през отворите отзад (Фиг. 6).
3. Закопчайте автомобилния колан към заключващия механизъм, така че поясната му част да преминава през **поясния участък на колана** Гр. 1 (О) (Фиг. 7 - Фиг. 7А).
4. Поставете диагоналната част на колана в **диагоналния участък на колана** Гр. 1 (М) (Фиг. 8).
5. Опънете докрай предпазния колан на автомобила, така че столчето да е плътно прилегло към седалката (Фиг. 9).
6. Затворете **блокиращата скоба** (N) (Фиг. 10).
7. Проверете дали сте извършили правилното монтиране, дали коланът е добре опънат и дали столчето е здраво закрепено и плътно прилегло към седалката. Ако не е така, повторете операциите по монтирането отначало.

ВНИМАНИЕ!

- Винаги проверявайте дали коланът е равномерно разпределен във всички точки и дали не е усукан.
- НИКОГА не прекарвайте автомобилния колан по начин, различен от указания.

След като приключите монтирането на столчето, за да поставите детето в него, извършете описаното по-долу:

8. Натиснете **бутона за регулиране на предпазните колани** Н и едновременно с това хванете и дръпнете към себе си долната част на предпазните колани на столчето, докато се опънат докрай (Фиг. 11).
9. Разкопчайте предпазните колани на столчето, като натиснете **бутона на заключващия механизъм** (F) и ги поставете от двете страни (Фиг. 12).

ВНИМАНИЕ! Ограничителят се използва приблизително до **11 Kg**.

10. Внимателно поставете детето в столчето, като регулирате коланите около тялото му без да ги дърпате, съединете двете

езичета на колана (Фиг. 13) и отново ги закопчайте в заключващия механизъм (Фиг. 13А).

11. От съответната **регулираща дръжка А на облегалката за глава и колани** (А), разположена в горната част на облегалката, регулирайте височината на облегалката за глава на столчето (Фиг. 14), така че коланите да излизат на височината на раменете на детето (Фиг. 15).
12. За да регулирате опъването на коланите на столчето спрямо тялото на детето, внимателно дръпнете **регулиращата лента** (I) до подходящата степен на опъване (Фиг. 16).
13. За да извадите детето от седалката, натиснете бутона на заключващия механизъм (F) и свалете коланите (Фиг. 17).

5. ПРОМЯНА НА КОНФИГУРАЦИЯТА НА СТОЛЧЕТО ОТ ГРУПА 1 (9-18 KG) НА ГРУПА 2/3 (15-36 KG)

За да промените конфигурацията на столчето от Група 1 на Група 2-3, е необходимо да извършите следното:

1. От съответната **регулираща дръжка на облегалката за глава и колани** (А), разположена в горната част на облегалката, повдигнете докрай височината на облегалката за глава, отпуснете докрай коланите на столчето (Фиг. 18).
2. Махнете ограничителната подложка, ако е налична.
3. Извадете презрамките за рамене от гнездото им (R) (Фиг. 19).
4. Извадете **коланите на столчето** (E) от блокиращия механизъм и поставете блокиращия механизъм в съответното гнездо (Фиг. 20А – 20В).
5. Прекарайте **коланите на столчето** (E) и **раменните презрамки** (D) през прорезите. (Фиг. 21)
6. Разкопчайте **заключващия механизъм** (F) (Фиг. 22).
7. Извадете **предпазната подложка между крачетата** (G) (Фиг. 23) и я съхранявайте на безопасно място за бъдеща употреба.
8. Повдигнете текстилната част на седалката (Фиг. 24). Извадете механизма за позициониране на колана (Фиг. 25А). Поставете заключващия механизъм (F) в съответното гнездо (Фиг. 25В).

9. Свалете текстилната част, като я откачите от конструкцията (Фиг. 26).
10. Поставете езичетата на заключващия механизъм и лентите (като ги навиете) в съответното отделение (Фиг. 27).
11. Поставете раменните презрамки в съответното отделение (Фиг. 28).
12. След като приключите описаните операции, поставете обратно текстилната част и предпазната подложка между крачетата.

6. МОНТИРАНЕ НА СТОЛЧЕТО В АВТОМОБИЛА И ПОСТАВЯНЕ НА ДЕТЕ ОТ ГРУПА 2/3 (15-36 KG)

1. Поставете столчето по посока на движението върху предварително избраната седалка за монтиране (Фиг. 29).
2. Прекарайте диагоналната част на колана на автомобила зад облегалката за глава и през съответния, отбелязан в червено **диагонален участък за преминаване на колана** (С) под облегалката за глава (Фиг. 30). Внимателно настанете детето, като се уверите, че гърбът му добре приляга към облегалката на столчето.
3. Закопчайте автомобилния предпазен колан към заключващия механизъм, така че и поязната, и диагоналната му част да преминават на нивото на **поясния участък на колана L** (Фиг. 31А). Прекарайте поязната част на колана през механизма за позициониране на колана (Фиг. 31В).
4. При регулиране на височината на облегалката за глава се уверете, че позицията на **водача на диагоналния колан** (С) е над раменете на максимално разстояние 2 cm (Фиг. 32).
5. Дръпнете диагоналната част на колана на автомобила към механизма за автоматично прибиране, така че целият колан да е опънат и добре да приляга към гърдите и краката на детето (Фиг. 33).
6. Уверете се, че столчето е правилно закрепено.

ВНИМАНИЕ!

- Винаги проверявайте дали коланът е равномерно разпределен във всички точки и дали не е усукан.
- Проверявайте дали диагоналният участък на колана е правилно поставен на рамото на детето и че не притиска врата му; ако е не-

обходимо, регулирайте облегалката за глава.

- Уверете се, че прибиращият механизъм на колана на автомобила е по-назад от облегалката на автомобилната седалка (Фиг. 34). За да извадите детето от столчето за Група 2 и 3:

1. Разкопчайте колана на автомобила от заключващия му механизъм.
2. Освободете тялото на детето от колана.
3. Внимателно извадете детето от столчето.

ВНИМАНИЕ! Ако не възнамерявате да свалите столчето от автомобила, отново закопчайте колана на автомобила в съответния заключващ механизъм, така че да придържа столчето към автомобила дори и без дете в него; в противен случай би могло да представлява опасност при рязко спиране или произшествие.

7. ВЪЗСТАНОВЯВАНЕ НА ПРЕДПАЗНИТЕ КОЛАНИ ЗА ИЗПОЛЗВАНЕ ЗА ГРУПА 1 (9-18 KG)

Извършете в обратен ред инструкциите, описани в глави 5 и 6.

8. РЕГУЛИРАНЕ НА ВИСОЧИНАТА НА ОБЛЕГАЛКАТА ЗА ГЛАВА

Възможно е да регулирате височината на облегалката за глава, за да може столчето да се пригоди възможно най-добре към височината на детето. Оптималното регулиране осигурява:

- Главата на детето да е добре обхваната и защитена (Гр.1-2-3).
- Предпазните колани на столчето да са винаги на правилната височина, т.е. на раменете (Гр.1).
- Диагоналният колан на автомобила да е винаги на точната височина благодарение на отворите за преминаване на колана на облегалката за глава С (Гр. 2-3).

От съответната регулираща дръжка на облегалката за глава и колани (А), разположена в горната част на облегалката, можете да регулирате височината на облегалката за глава на столчето (Фиг.14), докато постигнете желаната височина.

9. НАКЛОНЕНА ПОЗИЦИЯ

ВНИМАНИЕ! В Гр. 1 столчето може да се накланя в 3 позиции (35А).

В Гр. 2/3 столчето може да се накланя САМО,

като се използват позиции 1 и 2. Позиция 3 НЕ може да се използва. (35B)

За да наклоните столчето, натиснете дръжката за наклоняване (К) и изберете желаната позиция въз основа на групата, която се използва. **ята по наклоняване, преди да поставите детето.**

ВНИМАНИЕ: След операциите по регулиране се уверете, че коланите са добре опънати.

10. ПОЧИСТВАНЕ И ПОДДРЪЖКА

ПОЧИСТВАНЕ НА ТЕКСТИЛНАТА ЧАСТ

Текстилната част на столчето е подвижна, можете да я свалите и перете на ръка или в перална машина при температура 30°C. При пране спазвайте указанията на етикета на текстилната част, които съдържат следните символи за пране:



Да се пере в перална машина при 30°C



Не избелвайте



Не сушете в сушилна машина.



Не гладете



Не подлагайте на химическо чистене

Не използвайте абразивни перилни препарати или разтворители. Не центрофугирайте, не изстисквайте. За да свалите отделните текстилни части от конструкцията на столчето, извършете описаното по-долу:

Само ако седалката е в конфигурация за Гр. 1, извършете операциите (от 1 до 12), описани в глава 5. **ПРОМЯНА НА КОНФИГУРАЦИЯТА НА СТОЛЧЕТО ОТ ГРУПА 1 (9-18 KG) НА ГРУПА 2/3 (15-36 KG)**

1. Свалете текстилната част на облегалката за глава (Фиг. 36).
2. Извадете най-външния ластик от диагоналния участък за преминаване на колана (С) (Фиг. 37).
3. Извадете текстилната част от зоната на краката (Фиг. 38).
4. Извадете текстилната част от страни, след като сте я освободили от щифтовете на конструкцията (Фиг. 39).
5. Откачете текстилната част от облегалката, като разкопчавате копчетата (Фиг. 40).

6. Извадете текстилната част от горната част на седалката (Фиг. 41).

ПОЧИСТВАНЕ ПЛАСТМАСОВИТЕ И МЕТАЛНИТЕ ЧАСТИ

За почистване на пластмасовите и металните части на столчето използвайте само мека влажна кърпа. Забранено е използването на абразивни миелци средства или разтворители. Не смазвайте по никакъв начин движещите се части на столчето.

ПРОВЕРКА НА ЦЕЛОСТТА НА КОМПОНЕНТИТЕ

Препоръчваме периодично да проверявате целостта и степента на износеност на следните компоненти:

- Текстилна част: трябва да е здрава, от нея не бива да се показват или изпадат части от ватата. Шевовете трябва да са напълно запазени.
- Предпазни колани: трябва да са здрави и да не носят следи от разнищване, износване или изтъняване близо до лентите за регулиране на дължината им при раменцата и между крачетата.
- Пластмасови части: проверете степента им на износеност, не бива да са повредени или избелели.

ВНИМАНИЕ! Ако забележите, че столчето е повредено, деформирано или износено, трябва да го замените, възможно е да е загубило началните си характеристики за безопасност.

СЪХРАНЯВАНЕ НА ПРОДУКТА

Когато не използвате столчето, Ви препоръчваме да го съхранявате на сухо място, далеч от източници на топлина, прах, влага или пряка слънчева светлина.

ИЗХВЪРЛЯНЕ НА ПРОДУКТА

Когато столчето стане негодно за по-нататъшна употреба, е необходимо да го изхвърлите. С оглед опазване на околната среда трябва да разделите различните видове материали, от които е произведено, в съгласие с действащото законодателство на Вашата страна.

ГАРАНЦИЯ

Продуктът е с гаранция против всякаква

липса на съответствие при нормални експлоатационни условия, съгласно ръководството за употреба.

Гаранцията обаче няма да бъде валидна в случай на щети, причинени от неправилна употреба, износване или случайни събития. За срока на гаранцията относно липсите на съответствие, моля вижте специфичните разпоредби на националното законодателство, приложимо в държавата на закупуване, както е предвидено.



YOUiverse

Гр. 1-2-3 (9-36 кг)

ІНСТРУКЦІЯ З ВИКОРИСТАННЯ

НАДЗВИЧАЙНО ВАЖЛИВО! НЕГАЙНО ПРОЧИТАЙТЕ

УВАГА: ПЕРЕД ВИКОРИСТАННЯМ ЗНИМІТЬ Й ВИКИНЬТЕ ВСІ НАЯВНІ ПЛАСТИКОВІ ПАКЕТИ ТА РЕШТУ КОМПОНЕНТІВ УПАКОВКИ ВИРОБУ. В БУДЬ-ЯКОМУ РАЗІ, ЗБЕРІГАЙТЕ ЇХ В НЕДОСТУПНОМУ ДЛЯ ДІТЕЙ МІСЦІ. РЕКОМЕНДУЄТЬСЯ ВИКИДАТИ ЦІ КОМПОНЕНТИ ПО ПРОЦЕДУРІ РОЗДІЛЬНОГО СБОРУ ВІДХОДІВ ВІДПОВІДНО ДО ЧИННИХ ЗАКОНІВ.

ПОПЕРЕДЖЕННЯ

- Для монтажу і встановлення виробу ретельно дотримуйтесь наведених інструкцій. Не дозволяйте користування виробом, якщо інструкції не прочитані.
- Збережіть інструкцію на майбутнє.
- У кожній окремій країні існують свої закони і правила безпеки при перевезенні дітей в автомобілі. Тому рекомендується звернутися за детальнішою інформацією до місцевих органів влади.
- **УВАГА!** Згідно статистичних даних з дорожньо-транспортних пригод, як правило, задні сидіння автомобілю є надійнішими за передні: тому рекомендується встановлювати дитяче автокрісло на одному з задніх сидінь. Зокрема, найбезпечнішим місцем визнано заднє центральне сидіння автомобілю, якщо воно оснащено 3-точковим ременем безпеки.
- Всі пасажирів мають бути проінформовані про звільнення дитини в разі дорожньо-транспортної пригоди.
- В разі встановлення автокрісла на передньому сидінні з задіяною фронтальною повітряною подушкою безпеки, задля підвищеною безпеки рекомендується відсутності сидіння максимально назад з урахуванням пасажирів на задньому сидінні.
- Будьте обережні та не залишайте сидіння, які обертаються або складаються, погано закріпленими: в разі ДТП вони можуть стати небезпечними.

- Під час встановлення автокрісла в автомобілі будьте обережні, щоб уникнути його зіткнення з пересувним сидінням або дверцятами автомобілю.
- Ні в якому разі не пристібайте дитяче автокрісло до сидіння в автомобілі, яке оснащено лише поясным ременем безпеки (2-точковим).
- Жодне автокрісло не може гарантувати повну безпеку дитини в разі дорожньо-транспортної пригоди, але використання цього виробу зменшує ризик серйозних травм або смерті.
- Недотримання заходів безпеки, викладених у цій інструкції, підвищує ймовірність серйозних травм у дитини не тільки у випадку аварії, а й в будь-яких інших ситуаціях (наприклад, при різкому гальмуванні, тощо): завжди перевіряйте, щоб автокрісло було правильно пристебнуто до сидіння.
- Не використовуйте автокрісло зі слідами ушкоджень, деформації або значного зношення: таке автокрісло може втратити важливі властивості безпеки.
- Забороняються модифікації або доповнення виробу іншими аксесуарами, якщо вони не затверджені виробником.
- Забороняється використання не поставлених виробником компонентів, запасних частин або аксесуарів.
- Ні в якому разі не залишайте дитину саму в автомобілі - це небезпечно.
- Не вставляйте нічого, окрім затверджених виробником аксесуарів, між сидінням автомобіля та автокрісла або між автокріслом і дитиною: у разі дорожньо-транспортної пригоди автокрісло може виконувати свої функції неправильно.
- Після перебування автомобілю під сонцем уважно перевірте автокрісло, перш ніж усаджувати дитину, тому що поверхні можуть дуже нагрітися: щоб уникнути опіків у дитини почекайте, поки вони охолонуть.
- Дорожньо-транспортна пригода, в тому числі легка, може викликати пошкодження автокрісла, не завжди помітне: тому вони підлягають обов'язковій заміні.
- Не використовуйте вживані автокрісла: вони можуть мати конструктивні ушкодження, які не помітні неозброєним оком, але негативно впливають на безпеку виробу.

- Компанія Artsana не несе ніякої відповідальності в разі неправильного використання виробу.
- Чохол може бути замінений тільки за погодженням з виробником, оскільки є невід'ємною частиною автокрісла. Ніколи не використовуйте дитяче крісло без чохла, тому що це може піддати небезпеці Вашу дитину.
- Перевіряйте, щоб ремінь безпеки автомобіля не був перекручений і слідкуйте, щоб ремінь або будь-які частини автокрісла не опинилися затиснутими між дверцятами і не терлися об гострі пруги.
- Автокрісло не має більше використовуватися, якщо на ременях є порізи або місця зношення.
- Якщо дитина не перевозиться, автокрісло слід залишити у закріпленому стані або прибрати в багажне відділення. Незакріплене автокрісло дійсно служить джерелом небезпеки для пасажирів у разі ДТП або різкого гальмування.
- Перевіряйте, щоб не перевозилися, особливо на задній полиці усередині автомобіля, речі або багаж, які не надійно прикріплені або не встановлені безпечним чином: у разі аварії або різкого гальмування вони можуть завдати травми пасажиром.
- Перевірте, щоб підголівник сидіння не заважав підголівнику дитячого крісла: він не повинен стовхати його вперед. Якщо це відбувається, зніміть підголівник з автомобільного сидіння, на якому встановлено автокрісло, не спираючи його на полицю багажника.
- Переконайтеся в тому, що всі пасажирів автомобіля використовують власні ремені безпеки. Це необхідно для їх власної безпеки, а також щоб уникнути травмування дитини в разі дорожньо-транспортної пригоди або різкого гальмування.
- Під час тривалих поїздок рекомендується часто зупинятися. В автокріслі дитина швидко стомлюється. Ні в якому разі не виймайте дитину з автокрісла під час руху автомобіля. Якщо дитина потребує уваги, слід знайти безпечне місце і зупинитися.

ЗМІСТ

1. ОПИС КОМПОНЕНТІВ
2. ХАРАКТЕРИСТИКИ ВИРОБУ

3. ОБМЕЖЕННЯ І ВИМОГИ ПРИ ВИКОРИСТАННІ ВИРОБУ Й АВТОМОБІЛЬНОГО СИДІННЯ
4. ВСТАНОВЛЕННЯ В АВТОМОБІЛІ І РОЗМІЩЕННЯ ДИТИНИ В АВТОКРІСЛІ ГРУПИ 1 (9-18 КГ)
5. ЗМІНА КОНФІГУРАЦІЇ АВТОКРІСЛА З ГРУПИ 1 (9-18 КГ) НА ГРУПУ 2-3 (15-36 КГ)
6. ВСТАНОВЛЕННЯ В АВТОМОБІЛІ ТА РОЗМІЩЕННЯ ДИТИНИ В АВТОКРІСЛІ ГРУПИ 2-3 (15-36 КГ)
7. ВІДНОВЛЕННЯ ПОЛОЖЕННЯ РЕМЕНІВ ДЛЯ ВИКОРИСТАННЯ В ГРУПІ 1 (9-18 КГ)
8. РЕГУЛЮВАННЯ ВИСОТИ ПІДГОЛІВНИКА
9. КУТ НАХИЛУ
10. ЧИЩЕННЯ ТА ДОГЛЯД

1. ОПИС КОМПОНЕНТІВ

Мал. А (Вигляд спереду):

- А. Рукоятка для регулювання підголівника та ременів
- В. Підголівник
- С. Прорізи для діагонального ременя
- Д. Плечові лямки
- Е. Ремені автокрісла
- Ф. Пряжка
- Г. Паховий захисний пристрій
- Н. Кнопка для регулювання ременів
- І. Стрічка для регулювання ременів
- Ј. Ергономічна подушка
- К. Ручка регулювання кута нахилу
- Л. Прорізи для поясних ременів

Мал. В (вигляд збоку):

- М. Діагональні напрямні ременів Гр. 1
- Н. Затискач блокування ременя
- О. Напрямна поясного ременя Гр. 1
- Р. Напрявні поясного ременя Гр. 2-3
- Q. Етикетки з інструкціями з монтажу

Мал. С (Вигляд ззаду):

- Р. Система утримання лямок

2. ХАРАКТЕРИСТИКИ ВИРОБУ

- Це автокрісло сертифіковане як «Група 1, 2 і 3» для перевезення дітей вагою від 9 до 36 кг (приблизно віком від 9/12 місяців до 12 років), відповідно до Європейського стандарту ECE R44/04.
- Сертифікація «універсального» типу свідчить про те, що автокрісло може використовуватися з будь-якою моделлю авто-

мобіля.

УВАГА! «Універсальний» тип означає, що автокрісло є сумісним з більшістю, але не з усіма автомобільними сидіннями.

ВАЖЛИВЕ ЗАУВАЖЕННЯ

1. Цей пристрій для утримання дітей «універсального» типу сертифікований відповідно до вимог Регламенту № 44, включаючи поправки для серії 04. Він є сумісним із більшістю, але не зі всіма автомобільними сидіннями.
2. Оптиміальна сумісність краще досягається у випадках, коли виробник автомобіля заявляє в інструкції з експлуатації автомобіля, що автомобіль передбачає установку дитячих утримуючих пристроїв «універсального» типу відповідної вікової категорії.
3. Цей пристрій для безпеки класифікований як «універсальний», згідно з критеріями сертифікації, більш суворими порівняно з попередніми моделями, в яких дане зауваження відсутнє.
4. Призначено тільки для використання в транспортних засобах, оснащених статичним або інерційним ременем безпеки з кріпленням в трьох точках, сертифікованим на підставі стандарту UN/ECE № 16 або інших рівнозначних стандартів.
5. У разі сумніву зв'яжіться з виробником дитячих утримуючих пристроїв або з постачальником.

3. ОБМЕЖЕННЯ І ВИМОГИ ПРИ ВИКОРИСТАННІ ВИРОБУ Й АВТОМОБІЛЬНОГО СІДІННЯ

УВАГА! Ретельно дотримуйтеся наведених далі обмежень і вимог щодо використання цього виробу та автомобільного сидіння: інакше безпека не гарантуватиметься.

- Це автокрісло сертифіковане для перевезення дітей вагою лише від 9 до 36 кг (віком приблизно від 9/12 місяців до 12 років).
- Сидіння автомобіля повинно бути забезпечено статичним або інерційним ременем безпеки з кріпленням в трьох точках, сертифікованим на підставі стандарту UN / ECE № 16 або інших рівнозначних стандартів (Мал.1).

УВАГА! У разі використання автомобілів, оснащених задніми ременями безпеки з

інтегрованими подушками безпеки (надувними ременями безпеки):

- в гр. 1 (9-18 кг) взаємодія між надувною частиною автомобільного ременя з цією системою утримання для дітей може спровокувати важкі травми або смерть. Не встановлюйте цей механізм утримання для дітей, використовуючи надувний ремінь безпеки.
- в гр. 2/3 (15-36 кг) дотримуйтеся інструкцій виробника автомобіля при використанні автокрісла в автомобілях, оснащених задніми ременями безпеки з інтегрованими подушками безпеки (надувними ременями).
- Забороняється встановлювати автокрісло за допомогою автомобільного ременя безпеки з кріпленням в двох точках (Мал. 2).
- Автокрісло може кріпитися на передньому сидінні з боку пасажиру або на будь-якому задньому сидінні. Забороняється використовувати це автокрісло на сидіннях, повернутих боком або спиною до напрямку руху автомобіля (Мал. 3).
- Виріб призначений для використання в якості дитячого автокрісла, а не для використання вдома.
- Для правильної установки автокрісла необхідно, щоб підголовник автомобільного сидіння ніяким чином не заважав спинці автокрісла.
- Перевірте, щоб пряжка ременя з кріпленням в трьох точках не була розташована надто високо. Якщо це не так, спробуйте встановити автокрісло на іншому сидінні автомобіля (Мал. 7A таі 31A).

4. ВСТАНОВЛЕННЯ В АВТОМОБІЛІ ТА РОЗМІЩЕННЯ ДИТИНИ В АВТОКРІСЛІ ГРУПИ 1 (9-18 КГ)

УВАГА! У тексті та на малюнках цієї інструкції розглядається варіант установки автокрісла на правому задньому сидінні автомобіля. При установці в інших положеннях послідовність дій дотримується.

1. Помістіть автокрісло на обраному сидінні в напрямку руху автомобілю (Мал. 4).

УВАГА! Перевірте, щоб підголовник сидіння не заважав дитячому кріслу: він не повинен штовхати його вперед (Мал. 5).

2. Вставте автомобільний ремінь в задню напрямну (Мал. 6).
3. Пристебніть ремінь автомобіля до пряжки так, щоб поясний відрізок ременя прохо-

див відповідно до **напрямої поясного ременя** Гр. 1 (О) (Мал. 7 - Мал. 7А)

4. Вставте діагональний відрізок ременя у **напряму діагональний ременів** Гр. 1 (М) (Мал. 8).
5. Натягніть автомобільний ремень, наскільки це можливо, таким чином, щоб дитяче автокрісло добре прилягало до сидіння (Мал. 9).
6. Закрийте **блокуючий затискач** (N) (Мал. 10).
7. Перевірте правильність встановлення, переконайтеся, що ремень добре натягнутий, і що автокрісло надійно зафіксоване і прилягає до сидіння. В іншому випадку повторіть операції з встановлення з самого початку.

УВАГА!

- Завжди перевіряйте, щоб ремень розміщувався рівномірно у всіх точках і не перекручувався.
- **ЗАБОРОНЯЄТЬСЯ** просмикувати ремень автомобіля в місцях, що відрізняються від вказаних.

Після завершення установки автокрісла посадіть в нього дитину, виконуючи наступні операції:

8. Натисніть **кнопку регулювання ременів** H та одночасно візьміть і потягніть на себе нижню частину ременів автокрісла, щоб максимально розтягнути їх (Мал. 11).
9. Відстебніть ремені автокрісла, натиснувши **кнопку пряжки** (F), і розташуйте їх з боків (Мал. 12).

УВАГА! Ергономічна подушка використовується орієнтовно для дітей вагою до **11 кг**.

10. Обережно посадіть дитину в автокрісло, підігнавши ремені навколо його тулубу, уникаючи їх натягування, поєднайте дві лапки ременя (Мал. 13) і знову застебніть їх в пряжку (Мал. 13А).
11. За допомогою відповідної **рукоятки для регулювання підголівника та ременів** (A), розташованої зверху спинки, відрегулюйте висоту підголівника автокрісла так, щоб ремені вийшли на висоті плечей дитини (Мал. 14 і 15).
12. Щоб відрегулювати натяг ременів автокрісла, підгоняючи їх до тулуба дитини, обережно потягніть **регулюючу стрічку** (I), щоб отримати правильний ступінь натягу (Мал. 16).
13. Щоб вийняти дитину з автокрісла, натисніть на кнопку пряжки (F) і від'єднайте

ремені (Мал. 17).

5. ЗМІНА КОНФІГУРАЦІЇ АВТОКРІСЛА З ГРУПИ 1 (9-18 КГ) НА ГРУПУ 2-3 (15-36 КГ)

Щоб змінити конфігурацію автокрісла з групи 1 на групу 2-3, необхідно зробити наступне:

1. За допомогою відповідної **рукоятки регулювання підголівника та ременів** (A), яка знаходиться зверху спинки, максимально витягніть підголівник та максимально ослабте інтегровані ремені (Мал. 18).
2. Зніміть ергономічну подушку, якщо вона є.
3. Вийміть плечові лямки зі своїх гнізд (R) (Мал. 19).
4. Зніміть **ремені автокрісла** (E) з анкера та встановіть анкер у відповідне гніздо (Мал. 20А - 20В).
5. Пропустіть **ремені автокрісла** (E) та **плечові лямки** (D) крізь отвори. (Мал. 21)
6. Розстебніть **пряжку** (F) (Мал. 22).
7. Знісіть **захисний розділювач ніг** (G) (Мал. 23) та покладіть у безпечне місце для використання в майбутньому.
8. Підніміть чохол сидіння (Мал. 24). Витягніть направляючу ременя (Мал. 25А). Установіть пряжку (F) у відповідне гніздо (Мал. 25В).
9. Зніміть текстильну оббивку, відстебнувши її від каркаса (Мал. 26).
10. Вставте язички пряжки та стрічки (змотавши їх) у відповідний відсік (Мал. 27).
11. Покладіть плечові лямки у відповідний відсік (Мал. 28).
12. Після завершення описаних вище операцій знову одягніть текстильний чохол та паховий ремень.

6. ВСТАНОВЛЕННЯ В АВТОМОБІЛІ ТА РОЗМІЩЕННЯ ДИТИНИ В АВТОКРІСЛІ ГРУПИ 2-3 (15-36 КГ)

1. Встановіть автокрісло на обраному сидінні в напрямку руху автомобілю (Мал. 29).
2. Простягніть діагональну частину автомобільного ременя позаду підголівника і крізь відповідну червону **напряму діагонального ременя** (C) під самим підголівником (Мал. 30). Обережно посадіть дитину, переконавшись у тому, що її спина добре прилягає до спинки автокрісла.
3. Застебніть автомобільний ремень у відповідну пряжку так, щоб його поясна і

- діагональна частини проходили вздовж **напрямних поясних ременів L** (Мал. 31 А). Проведіть поясну частину ременя в направляючу ременя (Мал. 31 В).
- Під час регулювання висоти підголівника перевірте, щоб **напрямна діагонально-го ременя (С)** знаходилась над плечем на відстані максимум 2 см від нього (Мал. 32).
 - Потягніть діагональну частину автомобільного ременя в напрямку його змстовального механізму, так щоб весь ремінь був добре натягнутий і щільно прилягав до тлуба і ніг дитини (Мал. 33).
 - Переконайтеся в тому, що автокрісло зафіксовано правильно.

УВАГА!

- Завжди перевіряйте, щоб ремінь розміщувався рівномірно у всіх точках і не перекручувався.
- Перевірте, щоб діагональна частина ременя правильно прилягала до плеча дитини і не давила на шию; в разі необхідності відрегулюйте підголівник.
- Перевірте, щоб механізм змотування автомобільного ременя знаходився за спинкою автомобільного сидіння (Мал. 34).

Щоб виїняти дитину з автокрісла в конфігурації групи 2 та 3:

- Відстебніть автомобільний ремінь безпеки з пряжки.
- Зніміть автомобільний ремінь безпеки з тубу дитини.
- Обережно витягніть дитину з автокрісла.

УВАГА! У випадку, якщо ви не збираєтесь знімати автокрісло з автомобіля, знову пристебніть автомобільний ремінь до відповідної пряжки, так щоб він утримував автокрісло в автомобілі і без дитини; незакріплене автокрісло є небезпечним в разі гальмування або дорожньо-транспортної пригоди.

7. ВІДНОВЛЕННЯ ПОЛОЖЕННЯ РЕМЕНІВ ДЛЯ ВИКОРИСТАННЯ В ГРУПІ 1 (9-18 КГ)

Поверніться до інструкцій, щойно наведеної у пунктах 5 і 6.

8. РЕГУЛЮВАННЯ ВИСОТИ ПІДГОЛІВНИКА

Можна відрегулювати висоту підголівника для кращої адаптації автокрісла до зросту дитини. Оптимальне регулювання передбачає:

- що голова завжди добре утримується захищається (Гр.1-2-3).
- що ремінь безпеки автокрісла завжди знаходиться на правильній висоті, тобто на висоті плечей (Гр.1).
- що діагональний ремінь автомобіля завжди знаходиться на правильній висоті завдяки прорізам для ременя, які розташовані в підголівнику С (Гр. 2-3).

За допомогою відповідної рукоятки регулювання підголівника та ременів (А), яка знаходиться зверху на спинці, можна відрегулювати висоту підголівника автокрісла (Мал. 14) до бажаного рівня.

9. РЕГУЛЮВАННЯ НАХИЛУ

УВАГА! У конфігурації Групи 1 автокрісло має 3 положення нахилу (35А).

У конфігурації Групи 2-3 нахил автокрісла можна змінювати, використовуючи ВИКЛЮЧНО положення 1 та 2. НЕ можна використовувати положення 3. (35В)

Щоб змінити нахил автокрісла, скористайтесь ручкою регулювання нахилу (К) та виберіть бажане положення залежно від групи автокрісла, яка використовується.

Рекомендується встановити автокрісло у похиле положення, перш ніж саджати в нього дитину.

УВАГА: Після завершення регулювання перевірте, щоб ремені мали добрий натяг.

10. ЧИЩЕННЯ ТА ДОГЛЯД ЧИЩЕННЯ ЧОХЛА

Чохол автокрісла є повністю знімним і придатним для ручного або автоматичного прання при температурі 30°C. Для прання дотримуйтесь вказівок на етикетці чохла, яка містить такі символи:



Прати в пральній машині при 30°C



Не відбілювати



Не сушити у сушильній машині



Не прасувати



Не піддавати хімічній чистці

Не використовуйте абразивні миючі засоби

або розчинники. Не сушити чохол в центрифусі і не віджимати. Нижче описана процедура зняття компонентів текстильного чохла з корпусу автокрісла:

Лише якщо автокрісло знаходиться в конфігурації Гр. 1, виконайте операції (з 1 по 12), описані в розділі 5. ЗМІНА КОНФІГУРАЦІЇ АВТОКРІСЛА З ГРУПИ 1 (9-18 КГ) НА ГРУПУ 2-3 (15-36 КГ).

1. Зніміть оббивку підголівника (Мал. 36).
2. Зніміть зовнішній еластичний елемент з напрямної діагонального ременя (С) (Мал. 37).
3. Зніміть чохол з області ніг (Мал. 38).
4. Зніміть чохол з бічної частини каркаса після його зняття з гачків на каркасі (Мал. 39).
5. Відстебніть текстильну обивку спинки, розстебнувши кнопки (Мал. 40).
6. Зніміть чохол з верхньої частини автокрісла (Мал. 41).

ЧИЩЕННЯ ПЛАСТМАСОВИХ І МЕТАЛЕВИХ ЧАСТИН

Для чищення пластмасових або металевих пофарбованих частин використовуйте тільки вологу тканину. Забороняється використання абразивних миючих засобів або розчинників.

Забороняється змащувати рухомі частини автокрісла.

ПЕРЕВІРКА ЦІЛІСНОСТІ КОМПОНЕНТІВ

Рекомендується регулярно перевіряти цілісність і стан зношення таких компонентів:

- Чохол: перевірте, щоб набивка або її частини не виступали назовні. Перевірте цілісність швів.
- Ремені: перевірте цілісність текстури, переконайтеся у відсутності явного стоншення регулювальної стрічки, роздільного ременя для ніг, плечових ременів і в зоні пластилини регулювання ременів.
- Пластмасові частини: перевірте стан всіх пластмасових частин, які не повинні мати явних ознак поломки або знебарвлення.

УВАГА! Деформоване або сильно зношене автокрісло підлягає заміні, тому що воно може втратити вихідні властивості безпеки.

ЗБЕРІГАННЯ ВИРОБУ

Якщо виріб не встановлено в автомобілі, рекомендується зберігати його в сухому

прохолодному місці, захищеному від пилу, вологості і прямого сонячного проміння.

УТИЛІЗАЦІЯ ВИРОБУ

Після закінчення терміну служби, передбаченого для автокрісла, припиніть його використання і відправте на утилізацію. Відповідно до вимог з захисту довкілля і чинного законодавства власної країни, розсортуйте компоненти за типом для подальшого диференційного збору відходів.

ГАРАНТІЯ

Гарантується відповідність виробу при нормальних умовах використання, передбачених у інструкції з експлуатації.

Відтак, гарантія не буде діяти в разі ушкоджень, що з'явилися внаслідок неправильної експлуатації, зношення або випадкових подій. Про строк дії гарантії відповідності можна дізнатись з відповідних положень чинного національного законодавства країни, в якій придбано виріб, якщо вони передбачені.



YOUiverse

Гр. 1-2-3 (9-36 кг)

ИНСТРУКЦИЯ ПО ЭКСПЛУАТАЦИИ

ВАЖНО!

НЕОБХОДИМО ОЗНАКОМИТЬСЯ С СОДЕРЖАНИЕМ ИНСТРУКЦИИ ПО ЭКСПЛУАТАЦИИ ПЕРЕД ИСПОЛЬЗОВАНИЕМ ИЗДЕЛИЯ!

ВНИМАНИЕ: ПЕРЕД ИСПОЛЬЗОВАНИЕМ СНИМИТЕ С ИЗДЕЛИЯ ВСЕ ВОЗМОЖНЫЕ ПЛАСТИКОВЫЕ ПАКЕТЫ И ЭЛЕМЕНТЫ УПАКОВКИ И ДЕРЖИТЕ ИХ ВДАЛИ ОТ ДЕТЕЙ. РЕКОМЕНДУЕТСЯ ОСУЩЕСТВЛЯТЬ УТИЛИЗАЦИЮ ДАННЫХ КОМПОНЕНТОВ В СООТВЕТСТВИИ С НОРМАМИ РАЗДЕЛЬНОГО СБОРА ОТХОДОВ, УСТАНОВЛЕННЫМИ ДЕЙСТВУЮЩИМ ЗАКОНОДАТЕЛЬСТВОМ.

МЕРЫ ПРЕДОСТОРОЖНОСТИ

- Для монтажа и установки изделия точно следуйте инструкциям. Запрещается использовать изделие, предварительно не ознакомившись с инструкцией по эксплуатации.
- Храните данное руководство по эксплуатации для обращения в будущем.
- В каждой отдельной стране существуют собственные законы и правила безопасности при перевозке детей в автомобиле. Поэтому рекомендуется связаться с местными органами власти для получения более подробной информации.
- **ВНИМАНИЕ!** В соответствии со статистическими данными о ДТП, задние сиденья автомобиля являются более безопасными по сравнению с передними: поэтому рекомендуется устанавливать автокресло на задние сиденья. Особенно безопасно центральное заднее сиденье, если оно оснащено трехточечным ремнем безопасности.
- Необходимо проинформировать всех пассажиров автомобиля, как правильно открепить ребенка в случае аварии
- Если автокресло устанавливается на переднем сиденье автомобиля с активированной передней подушкой безопасности, в целях наибольшей безопасности

рекомендуется отодвинуть сиденье максимально назад с учетом находящихся сзади пассажиров.

- Тщательно закрепляйте все складываемые или вращающиеся автомобильные сиденья, поскольку в случае аварии они могут стать источником опасности.
- Устанавливайте детское автокресло таким образом, чтобы оно не создавало помех для автомобильного сиденья и двери автомобиля.
- Ни в коем случае не пристегивайте детское кресло к автомобильному сиденью, оснащено только поясным ремнем безопасности (двухточечным).
- Ни одно автокресло не может гарантировать полную безопасность ребенка в случае дорожно-транспортного происшествия, но его использование уменьшает риск серьезных травм или смерти.
- Риск серьезных травм ребенку, не только в случае дорожно-транспортного происшествия, но также и при других обстоятельствах (например, при резких торможениях и т.д.), увеличивается при неточном соблюдении приведенных в данном руководстве указаний: всегда проверяйте, чтобы автокресло было правильно пристегнуто к сиденью.
- Поврежденное, деформированное или сильно изношенное автокресло подлежит замене, так как оно может не отвечать исходным характеристикам безопасности.
- Запрещаются модификации или дополнения к изделию, не утвержденные производителем.
- Запрещается устанавливать аксессуары, сменные части и компоненты, не поставляемые производителем.
- Никогда не оставляйте ребенка без присмотра в автокресле.
- Не устанавливайте ничего, что не является принадлежностью, утвержденной для изделия, между автомобильным сиденьем и автокреслом и между автокреслом и ребенком: в случае дорожно-транспортного происшествия автокресло может исполнять свои функции несоответствующим образом.
- Если автомобиль в течение длительного времени находился под солнцем, внима-

тельно обследуйте детское кресло, прежде чем усадить в него ребёнка, чтобы убедиться, что его некоторые части не накалились: в этом случае дождитесь их остывания и только затем усаживайте ребёнка в целях предупреждения его ожога.

- Даже легкое дорожно-транспортное происшествие вызывает повреждения автокресла, которые могут быть не видны невооруженным взглядом. Поэтому после дорожно-транспортного происшествия автокресло подлежит замене.
- Не используйте бывшие в употреблении автокресла: они могут иметь конструктивные повреждения, невидимые не вооруженным глазом, но отрицательно влияющие на безопасность изделия.
- Компания Artsana снимает с себя какую-либо ответственность при использовании изделия не по назначению.
- Чехол может быть заменен только на другой, утверждённый производителем, так как составляет неотъемлемую часть автокресла. Чтобы не подвергать ребёнка опасности, запрещается использовать автокресло без чехла.
- Убедитесь, что ремни безопасности не перекрутились, любые части автокресла не защемили дверцей автомобиля, и они не трутся об острые выступы.
- В случае износа или разрыва ремней безопасности, кресло не должно использоваться.
- При поездках без ребёнка детское кресло должно быть, в любом случае, пристёгнутым к сиденью или находиться в багажнике. Незакрепленное автокресло может стать источником опасности для пассажиров в случае ДТП или резкого торможения.
- Проверьте, чтобы не перевозились, особенно на задней полке автомобиля, предметы или багаж, которые не прикреплены или не установлены безопасным образом: в случае аварии или резкого торможения они могут нанести травмы пассажирам.
- Проверьте, чтобы подголовник автомобильного сиденья не мешал подголовнику кресла: он не должен надавливать вперёд. В случае когда это происходит, следует снять подголовник с автомобильного сиденья, на котором установлено кресло, и

положить его на полку.

- Убедитесь в том, что все пассажиры автомобиля используют ремни безопасности. Это необходимо для обеспечения их собственной безопасности и снижения риска травмирования ребенка в случае дорожно-транспортного происшествия или резкого торможения.
- В случае длительных поездок делайте частые остановки. Ребенок легко утомляется в пути. Ни в коем случае не вынимайте ребенка из автокресла, когда автомобиль находится в движении. Если ребенок требует внимания, необходимо найти безопасное место и остановиться.

СОДЕРЖАНИЕ

1. ОПИСАНИЕ КОМПОНЕНТОВ
2. ХАРАКТЕРИСТИКИ ИЗДЕЛИЯ
3. ОГРАНИЧЕНИЯ И ТРЕБОВАНИЯ ПРИ ИСПОЛЬЗОВАНИИ ИЗДЕЛИЯ И СИДЕНЬЯ АВТОМОБИЛЯ
4. УСТАНОВКА В АВТОМОБИЛЕ АВТОКРЕСЛА И РАЗМЕЩЕНИЕ В НЕМ РЕБЕНКА ГРУППЫ 1 (9-18 КГ)
5. ИЗМЕНЕНИЕ КОНФИГУРАЦИИ АВТОКРЕСЛА С ГРУППЫ 1 (9-18 КГ) НА ГРУППУ 2-3 (15-36 КГ)
6. УСТАНОВКА В АВТОМОБИЛЕ АВТОКРЕСЛА И РАЗМЕЩЕНИЕ В НЕМ РЕБЕНКА (ГРУППА 2-3, 15-36 КГ)
7. ПОВТОРНАЯ УСТАНОВКА РЕМНЕЙ БЕЗОПАСНОСТИ АВТОКРЕСЛА ДЛЯ ГРУППЫ 1 (9-18 КГ)
8. РЕГУЛИРОВКА ВЫСОТЫ ПОДГОЛОВНИКА
9. НАКЛОН
10. УХОД И ОЧИСТКА

1. ОПИСАНИЕ КОМПОНЕНТОВ

Рис. А (вид спереди):

- A. Регулируемый рычаг подголовника и ремней безопасности
- B. Подголовник
- C. Точки прохождения диагонального ремня
- D. Плечевые накладки на ремни безопасности
- E. Ремни автокресла
- F. Замок
- G. Защита разделительного ремня для ног
- H. Кнопка регулировки ремней
- I. Лента для регулировки ремней

- J. Мягкий эргономичный вкладыш
- K. Ручка наклона
- L. Точки прохождения поясных ремней

Рис. В (боковая сторона):

- M. Точки прохождения диагональных ремней Гр. 1
- N. Блокировочный зажим ремня
- O. Точка прохождения поясного ремня (Гр. 1)
- P. Точки прохождения поясного ремня Гр. 2-3
- Q. Указания по правильной установке на этикетках

Рис. С (Вид сзади):

- R. Система удерживания плечевых ремней

2. ХАРАКТЕРИСТИКИ ИЗДЕЛИЯ

- Данное изделие сертифицировано как автокресло для «Группы 1 и 2-3» для перевозки детей весом от 9 до 36 кг (приблизительный возраст ребенка от 9/12 месяцев до 12 лет), в соответствии с европейским стандартом ECE R 44/04.
- Автокресло относится к типу «Универсал», поэтому оно может использоваться для любых моделей автомобилей.

ВНИМАНИЕ! «Универсал» означает, что автокресло совместимо с большинством, но не со всеми автомобильными сиденьями.

ВАЖНОЕ ПРЕДУПРЕЖДЕНИЕ

1. Данное удерживающее приспособление для ребёнка типа «Универсал» сертифицировано в соответствии со Стандартом № 44, поправка серии 04. Оно совместимо с большей частью, но не всеми автомобильными сиденьями.
2. Превосходная совместимость достигается наиболее оптимальным образом в случаях, когда производитель автомобиля заявляет в руководстве по эксплуатации автомобиля, что автомобиль предусматривает установку удерживающих устройств типа «Универсал» для детей рассматриваемой возрастной категории.
3. Это удерживающее устройство классифицируется как «Универсал», согласно более строгим критериям сертификации по сравнению с предыдущими моделями, в которых данное замечание отсутствует.
4. Устройство предназначено исключительно для применения в транспортных

средствах, оснащенных статическими или инерционными трехточечными ремнями безопасности, сертифицированными на основании Стандарта UN/ECE № 16 или других эквивалентных стандартов.

5. В случае сомнений, свяжитесь с производителем детских удерживающих приспособлений или с поставщиком.

3. ОГРАНИЧЕНИЯ И ТРЕБОВАНИЯ ПРИ ИСПОЛЬЗОВАНИИ ИЗДЕЛИЯ И СИДЕНЬА АВТОМОБИЛЯ

ВНИМАНИЕ! Строго придерживайтесь следующих ограничений и требований к использованию автокресла и сиденья автомобиля: в противном случае, безопасность не гарантирована.

- Данное автокресло сертифицировано для использования детьми весом только от 9 до 36 кг (возрастом приблизительно от 9/12 месяцев до 12 лет).
- Сиденье автомобиля должно быть оснащено трехточечным ремнем безопасности, статическими или с втягивающим механизмом, сертифицированным на основании Стандарта UN/ECE № 16 или других равнозначных стандартов (Рис. 1).

ВНИМАНИЕ! В случае использования автомобилей, которые оснащены задними ремнями безопасности со встроенными подушками безопасности (надувными ремнями):

- в гр. 1 (9-18 кг) взаимодействие надувной частью автомобильного ремня с данной системой удержания для детей (автокреслом) может вызвать серьезные травмы или смерть ребенка. Не устанавливайте данную систему удержания для детей (автокресло) при использовании надувного ремня безопасности.

- в гр. 23 (15-36 кг) выполняйте инструкции производителя автомобиля, если автокресло устанавливается в автомобилях, которые оснащены задними ремнями безопасности со встроенными подушками безопасности (надувными ремнями).

- Запрещается устанавливать автокресло с двухточечным автомобильным ремнем безопасности (Рис. 2).
- Автокресло может быть установлено на переднее пассажирское сиденье или на одно из задних сидений по выбору. Запрещается использовать данное автокресло на

сиденьях, повернутых боковой или задней стороной к движению автомобиля (Рис. 3).

- Данное изделие предназначено исключительно для использования в качестве автокресла и не должно использоваться в домашних условиях.
- В целях соответствующей установки, следует избегать, чтобы подголовник сиденья автомобиля каким-либо образом мешал спинке кресла.
- Убедитесь, что замок трехточечного ремня безопасности автомобиля не расположен слишком высоко. В противном случае, попробуйте установить автокресло на другом сиденье автомобиля (Рис. 7А и 31А).

4. УСТАНОВКА В АВТОМОБИЛЕ АВТОКРЕСЛА И РАЗМЕЩЕНИЕ В НЕМ РЕБЕНКА ГРУППЫ 1 (9-18 КГ)

ВНИМАНИЕ! В данном руководстве, как в тексте, так и на рисунках, рассматривается вариант установки автокресла на правом заднем сиденье автомобиля. В любом случае, при установке в других положениях, следует соблюдать ту же последовательность действий.

1. Установите кресло на сиденье, выбранном для установки, по направлению движения (Рис. 4).

ВНИМАНИЕ! Проверьте, что подголовник сиденья не мешает креслу: он не должен надавливать вперед (Рис.5).

2. Вставьте ремень безопасности через заднюю точку прохождения (рис. 6).
3. Пристегните ремень безопасности к замку таким образом, чтобы поясная часть проходила в соответствии с **точкой прохождения поясного ремня** Gr. 1 (O) (Рис. 7 - Рис. 7А)
4. Вставьте диагональную часть ремня в **точку прохождения диагональных ремней** Gr. 1 (M) (Рис. 8).
5. Натяните насколько это возможно ремень безопасности автомобиля, таким образом, чтобы автокресло плотно прилегало к сиденью (Рис. 9).
6. Закройте **блокировочный зажим** (N) (Рис. 10).
7. Проверьте правильность установки, соответствующее натяжение ремня, а также закрепление автокресла и его прилегание к сиденью. В противном случае, сле-

дует повторить установочную операцию с самого начала.

ВНИМАНИЕ!

- Всегда проверяйте, что ремень равномерно проходит во всех точках и не закручивается.
 - **ЗАПРЕЩАЕТСЯ** пропускать ремень автомобиля в точках, отличающихся от указанных.
- После завершения установки автокресла, для размещения в нем ребенка, следует действовать в соответствии с приведенными далее указаниями:
8. Нажмите **на кнопку регулировки ремней** H и одновременно возьмите и потяните на себя ремень автокресла, до достижения максимально возможного растяжения (Рис. 11).
 9. Отцепите ремни кресла путем нажатия **кнопки замка** (F) и расположите их с боковых сторон (Рис. 12).

ВНИМАНИЕ! Эргономичный вкладыш должен использоваться для детей весом, приблизительно, до **11 кг**.

10. Поместите ребенка в автокресло и убедитесь, что ему комфортно, отрегулируйте соответствующим образом ремни, не натягивая их слишком сильно, соедините два язычка ремня (Рис. 13) и вновь закрепите их в замке (Рис. 13А).
11. С помощью специального **регулируемого рычага подголовника и ремней** (A), расположенного на верхней части спинки, отрегулируйте высоту подголовника автокресла (Рис. 14) таким образом, чтобы ремни выходили на уровне плеч ребенка (Рис. 15).
12. Для регулировки натяжения ремней кресла, адаптируя их к телу ребенка, осторожно натяните **регулирующую ленту** (I) до достижения соответствующего уровня натяжения (Рис. 16).
13. Для того, чтобы вынуть ребенка из автокресла, нажмите кнопку замка (F) и отцепите ремни (Рис. 17).

5. ИЗМЕНЕНИЕ КОНФИГУРАЦИИ АВТОКРЕСЛА С ГРУППЫ 1 (9-18 КГ) НА ГРУППУ 2-3 (15-36 КГ)

Для изменения конфигурации кресла с Группы 1 на Группу 2-3 необходимо действовать следующим образом:

1. С помощью специального **регулирующего рычага подголовника и ремней (А)**, расположенного на верхней части спинки, установите подголовник на максимальную высоту, максимально ослабьте ремни (Рис. 18).
2. Убедитесь, при наличии, мягкий эргономичный вкладыш.
3. Вытянуть плечевые ремни (R) (Рис. 19).
4. Отстегните **ремни автокресла (Е)** от якорного крепления и разместите якорь в специальном гнезде (Рис. 20А -20В).
5. Пропустите **ремни автокресла (Е)** и **лямки (D)** через прорези. (Рис. 21).
6. Отстегните **замок (F)** (Рис. 22).
7. Снимите **защиту разделительного ремня для ног (G)** (Рис. 23) и уберите ее в надежное место для использования в будущем.
8. Снять чехол с сиденья (Рис. 24). Вынуть позиционер ремня (Рис. 25А). Вставить замок (F) в специальное гнездо (Рис. 25В).
9. Снимите чехол с каркаса автокресла (Рис. 26).
10. Разместите 2 язычка замка и ленты (заранее смотанные) в специальном отсеке (Рис. 27).
11. Разместите плечевые ремни в специальном отсеке (Рис. 28).
12. После того, как были выполнены операции, описанные выше, следует вновь надеть чехол и вдеть разделительный ремень между ног.

6. УСТАНОВКА В АВТОМОБИЛЕ АВТОКРЕСЛА И РАЗМЕЩЕНИЕ В НЕМ РЕБЕНКА (ГРУППА 2-3, 15-36 КГ)

1. Установите автокресло на сиденье, выбранное для установки, по направлению движения (Рис. 29).
2. Пропустите диагональную часть ремня безопасности автомобиля с задней стороны подголовника и через специальную красную **точку прохождения диагонального ремня (С)**, расположенную под подголовником (Рис. 30). Усадите ребёнка в автокресло так, чтобы его спина хорошо прислонялась к спинке автокресла.
3. Пристегните ремень автомобиля к замку, таким образом, чтобы как поясная, так и диагональная часть проходили в соответствии с поясным ремнем L (Рис. 31А). Пропустить поясную часть ремня через позиционер ремня (Рис. 31В).

4. При регулировке высоты подголовника удостоверьтесь, что **направляющая диагонального ремня (С)** расположена над плечом на максимальном расстоянии 2 см (Рис. 32).
5. Натяните диагональную часть автомобильного ремня к вытягивающему механизму, так чтобы весь ремень был хорошо натянут и плотно прилегал к туловищу и ногам ребёнка (Рис. 33).
6. Проверьте, что кресло закреплено соответствующим образом.

ВНИМАНИЕ!

- Всегда проверяйте, что ремень равномерно проходит во всех точках и не закручивается.
- Проверьте, чтобы диагональная лямка ремня правильно прилегла к плечу ребёнка, не сдавливая шею; при необходимости, отрегулируйте подголовник.
- Проверьте, чтобы вытягивающий механизм ремня безопасности автомобиля находился сзади спинки сиденья автомобиля (Рис. 34).

Для того, чтобы вынуть ребенка из автокресла (для Группы 2-3):

1. Отстегните ремень автомобиля, нажав на замок.
2. Снимите ремень с ребенка.
3. Осторожно выньте ребенка с кресла.

ВНИМАНИЕ! В случае если Вы не намереваетесь извлекать кресло из автомобиля, следует вновь пристегнуть ремень автомобиля в специальном замке, таким образом, чтобы он удерживал кресло, даже при отсутствии ребенка; в противном случае, может возникнуть опасность в случае торжжения или аварийной ситуации.

7. ПОВТОРНАЯ УСТАНОВКА РЕМНЕЙ БЕЗОПАСНОСТИ ДЛЯ ИСПОЛЬЗОВАНИЯ АВТОКРЕСЛА (ГРУППА 1, вес ребенка 9-18 кг)

Выполните в обратном порядке описанные ранее инструкции разделов 5 и 6.

8. РЕГУЛИРОВКА ВЫСОТЫ ПОДГОЛОВНИКА

Можно отрегулировать высоту подголовника автокресла в зависимости от роста ребенка. Оптимальная регулировка обеспечивает:

- Поддержка и защита головы ребенка (Гр.1, 2-3).
- ремни безопасности кресла всегда находятся на соответствующей высоте, то есть на высоте плеч (Гр.1).
- диагональный ремень автомобиля всегда находится на соответствующей высоте благодаря точкам прохождения ремня в подголовнике С (Гр. 2-3).

Посредством специального регулировочного рычага подголовника и ремней (А), расположенного на верхней части спинки, можно установить подголовник автокресла (Рис. 14) на желаемую высоту.

9. НАКЛОН

ВНИМАНИЕ! В Гр.1 автокресло имеет 3 положения наклона (35А).

В Гр. 2/3 автокресло может наклоняться ИСКЛЮЧИТЕЛЬНО в положение 1 и 2. Положение 3 НЕЛЬЗЯ использовать. (35В)

Для наклона автокресла используйте ручку (К) и выберите желаемое положение в зависимости от группы (Гр.1; Гр.2/3).





Рекомендуется наклонять кресло перед размещением в нем ребенка.

ВНИМАНИЕ: После выполнения регулировочных операций следует проверить, что ремни хорошо натянуты.

10. УХОД И ОЧИСТКА

ЧИСТКА ЧЕХЛА

Чехол автокресла полностью снимается и пригоден для ручной и машинной стирки при температуре 30°C. Для стирки следуйте указаниям на этикетке чехла, которая содержит следующие символы:

-  Стирать в стиральной машине при 30°C
-  НЕ ПРИМЕНЯТЬ СОЕДИНЕНИЯ ХЛОРА
-  Не сушить в стиральной машине
-  Не гладить
-  НЕ ПОДВЕРГАТЬ ХИМЧИСТКЕ

Запрещается использовать абразивные средства или растворители. Не сушите чехол стиральной машине. Дайте ему высохнуть без отжимания. Для снятия различных

компонентов тканевого чехла со структуры кресла, следует действовать следующим образом:

Только если автокресло находится в конфигурации Гр. 1, следует выполнить шаги (от 1 до 12), описанные в главе 5. ИЗМЕНЕНИЕ КОНФИГУРАЦИИ АВТОКРЕСЛА С ГРУППЫ 1 (9-18 КГ) НА ГРУППУ 2-3 (15-36 КГ).

1. Снимите обивку подголовника (Рис. 36).
2. Снимите внешнюю резинку с точки прохождения диагональных ремней (С) (Рис. 37).
3. Снимите чехол в области ног (Рис. 38).
4. Снимите чехол с боковой части, отсоединив его от крючков, присутствующих на корпусе (Рис. 39).
5. Снимите чехол со спинки, отстегнув кнопки (Рис. 40).
6. Снимите чехол с верхней части кресла (Рис. 41).

ЧИСТКА ПЛАСТМАССОВЫХ И МЕТАЛЛИЧЕСКИХ ЧАСТЕЙ

Для чистки пластмассовых или металлических частей используйте только влажную ткань. Ни в коем случае не используйте абразивные моющие средства или растворители.

Запрещается смазывать подвижные части автокресла.

ПРОВЕРКА ЦЕЛОСТНОСТИ КОМПОНЕНТОВ

Рекомендуется регулярно проверять целостность и износ приведенных ниже компонентов:

- Чехол: проверьте, чтобы набивка или её части не выступали наружу. Проверьте целостность швов.
- Ремни безопасности: проверяйте, чтобы ремни не были протертыми или изношенными, особенно, в частях, относящихся к регулировочной ленте, разделительному ремню для ног, плечевым ремням и в зоне регулировочной пластины ремней.
- Пластмассовые части: проверьте износ всех пластмассовых частей - они не должны иметь явных следов повреждения или обесцвечивания.

ВНИМАНИЕ! Деформированное или сильно изношенное автокресло подлежит замене, поскольку оно может утратить исходные

свойства безопасности.

ХРАНЕНИЕ ИЗДЕЛИЯ

Если изделие не установлено в автомобиле, рекомендуется хранить его в сухом прохладном месте, защищенном от пыли, влажности и прямых солнечных лучей.

УТИЛИЗАЦИЯ ИЗДЕЛИЯ

По окончании срока службы, предусмотренного для автокресла, прекратите его использование и отправьте на утилизацию. В целях охраны окружающей среды разделите различные типы отходов, согласно законодательству вашей страны.

ГАРАНТИЯ

Изделие гарантируется на отсутствие дефектов соответствия при нормальных условиях использования, согласно указаний инструкций по эксплуатации.

В любом случае, гарантия не будет действительна в случае ущерба, обусловленного несоответствующим использованием, изнашиванием или непредвиденными обстоятельствами.

В отношении длительности гарантии на дефекты соответствия см. специальные положения национальных стандартов, применяемых в стране приобретения изделия, когда они предусмотрены.

BR YOUiverse

GR. 1-2-3 (9-36 KG)

INSTRUÇÕES DE USO

IMPORTANTÍSSIMO! LEIA IMEDIATAMENTE

ATENÇÃO:

PARA EVITAR O PERIGO DE ASFIXIA MANTER ESTA EMBALAGEM PLÁSTICA FORA DO ALCANCE DAS CRIANÇAS. RECOMENDAMOS EFETUAR O DESCARTE DESTES ELEMENTOS ATRAVÉS DE COLETA SELETIVA, CONFORME AS LEIS EM VIGOR.

ADVERTÊNCIAS

- Para a montagem e a instalação do produto, siga corretamente as instruções. Não permita que alguém utilize o produto sem ter lido as instruções.
- Conserve este manual para futuras consultas.
- Cada país prevê leis e regulamentos diferentes em relação à segurança para o transporte de crianças em automóveis. Por este motivo, recomendamos entrar em contato com as autoridades locais para obter maiores informações.
- **ATENÇÃO!** Com base nas estatísticas sobre acidentes, geralmente os bancos traseiros do veículo são mais seguros do que o banco da frente, a cadeirinha só pode ser instalada no banco da frente excepcionalmente, nos veículos dotados exclusivamente de banco dianteiro. Portanto é aconselhável, instalar a cadeirinha em um dos bancos traseiros. Especificamente o lugar mais seguro é o do meio, se estiver equipado com o cinto de segurança com 3 pontos de fixação, é neste banco que é aconselhável instalar a cadeirinha.
- É recomendável que todos os passageiros ocupantes sejam informados sobre o modo de retirar a criança da cadeirinha, em caso de emergência.
- Se a cadeirinha for colocada no banco dianteiro com o airbag frontal ativado, recomendamos que, por questão de segurança, o banco seja movido para trás o máximo possível dependendo da presença de outros passageiros nos bancos traseiros.

- Cuidado com bancos dobráveis ou deslizantes, pois podem constituir um perigo se não estiverem bem presos em caso de acidente.
- Certifique-se de que os itens rígidos e as partes de plástico do dispositivo de retenção para crianças devem ser corretamente posicionados e instalados para, durante o uso cotidiano do veículo, não ficarem presos por um assento móvel ou uma porta do veículo.
- Nunca deixe uma cadeirinha em um banco de carro que apresente apenas um cinto abdominal (de dois pontos).
- Nenhuma cadeirinha pode garantir a total segurança da criança em caso de acidente, mas a utilização deste produto reduz o risco de ferimentos graves ou de morte da criança.
- Se as indicações relacionadas neste manual não forem seguidas de modo responsável, o produto pode aumentar o risco de lesões graves à criança, não somente em caso de acidente, mas também em outras circunstâncias (p. ex. freadas bruscas etc.): sempre verifique se a cadeirinha está corretamente fixada no banco do automóvel.
- Se a cadeirinha estiver danificada, deformada ou excessivamente desgastada, ela deverá ser substituída, pois poderá ter perdido as características originais de segurança.
- Nunca efetue qualquer modificação ou acréscimo no dispositivo de retenção para crianças em veículos automotivos.
- Não instale acessórios, peças de substituição e componentes não fornecidos pelo fabricante.
- Nunca deixar a criança no dispositivo de retenção para crianças em veículos automotivos, sem a devida supervisão de um adulto.
- Não coloque objetos que não sejam acessórios aprovados pelo fabricante do produto, nem entre o banco do automóvel e a cadeirinha, nem entre a cadeirinha e a criança; em caso de acidente, a cadeirinha pode não funcionar corretamente.
- Caso o carro fique sob o sol, verifique se as peças da cadeirinha não superaqueceram antes de acomodar a criança: Neste caso, deixe que a peça resfrie antes de acomodar a criança, evitando que ela possa se queimar.
- Mesmo após um acidente leve, a cadeirinha pode ter sofrido danos nem sempre visíveis a olho nu: portanto, é necessário substituí-la.

- Não utilize cadeirinhas de segunda mão, pois elas podem ter sofrido danos estruturais súbitos não visíveis a olho nu, mas que comprometem a segurança do produto.
- A sociedade Artsana declara estar isenta de qualquer responsabilidade pelo uso impróprio do produto.
- O forro da cadeirinha pode ser substituído exclusivamente por um outro fornecido e aprovado pelo fabricante já que constitui uma parte integrante da cadeirinha. • A cadeira nunca deve ser utilizada sem o forro para não comprometer a segurança da criança.
- Certifique-se de que a correia do cinto de segurança do automóvel não está torcida. Evite que o cinto de segurança do automóvel ou peças da cadeira fiquem entalados nas portas ou em contato com pontos cortantes.
- Não utilize a cadeirinha se o cinto de segurança nela presente apresentar cortes ou desgaste.
- Quando não estiver transportando a criança, mantenha a cadeirinha presa ou coloque-a no porta-malas. A cadeirinha solta pode constituir um perigo para os passageiros em caso de acidente ou freadas bruscas.
- Certifique-se de que não são transportados no banco traseiro do carro, objetos ou bagagens que não estejam presos ou colocados de forma segura: em caso de acidente ou frenagem brusca podem machucar os passageiros.
- Verifique se o apoio de cabeça do banco não está interferindo no apoio de cabeça da cadeirinha: ele não deve ser empurrado para a frente. Se isso acontecer, remova o apoio de cabeça do banco do carro no qual a cadeirinha está instalada com cuidado para não deixá-lo na tampa do porta-malas.
- Certifique-se de que todos os passageiros do automóvel estejam utilizando seu cinto de segurança, tanto para sua própria segurança quanto para que não venham a ferir a criança durante o trajeto, em caso de acidentes ou de freadas bruscas.
- Em caso de viagens longas, recomendam-se paradas frequentes. A criança se cansa muito facilmente. Em nenhuma circunstância, retire a criança da cadeirinha para automóvel enquanto o carro estiver em movimento.

Se a criança tiver necessidade de atenção, é necessário encontrar um local seguro e estacionar o veículo.

ÍNDICE

1. DESCRIÇÃO DOS COMPONENTES
2. CARACTERÍSTICAS DO PRODUTO
3. RESTRIÇÕES E CONDIÇÕES DE USO RELATIVAS AO PRODUTO E AO BANCO DO AUTOMÓVEL
4. INSTALAÇÃO DA CADEIRINHA NO AUTOMÓVEL E ACOMODAÇÃO DE CRIANÇAS DO GRUPO 1 (9-18 KG)
5. MUDANÇA NA CONFIGURAÇÃO DA CADEIRINHA DO GRUPO 1 (9-18 KG) AO GRUPO 2/3 (15-36 KG)
6. INSTALAÇÃO DA CADEIRINHA NO AUTOMÓVEL E ACOMODAÇÃO DE CRIANÇAS DO GRUPO 2/3 (15-36 KG)
7. RESTAURAÇÃO DOS CINTOS PARA UTILIZAÇÃO NO GRUPO 1 (9-18KG)
8. AJUSTE DA ALTURA DO APOIO DE CABEÇA
9. RECLINAÇÃO
10. LIMPEZA E MANUTENÇÃO

1. DESCRIÇÃO DOS COMPONENTES

Fig. A (frente):

- A. Alavanca de ajuste do apoio de cabeça e dos cintos de segurança
- B. Apoio de cabeça
- C. Passagens dos cintos diagonais
- D. Alças de ombros
- E. Cintos da cadeirinha
- F. Fechado
- G. Retentor entrepernas
- H. Botão de regulagem dos cintos
- I. Tira de regulagem dos cintos
- J. Redutor
- K. Manopla de reclinação
- L. Passagens dos cintos abdominais

Fig. B (lado):

- M. Passagens dos cintos diagonais Gr. 1
- N. Mola de bloqueio dos cintos
- O. Passagem do cinto abdominal Gr. 1
- P. Passagem do cinto abdominal Gr. 2-3
- Q. Etiquetas de instalação

Fig. C (atrás):

- R. Sistema de retenção da tira do ombro

2. CARACTERÍSTICAS DO PRODUTO

- Esta cadeirinha é certificada para os "Grupos 1, 2 e 3", para o transporte de crianças de 9 a 36 kg (de 9/12 meses a cerca de 12 anos aproximadamente), em conformidade com a norma europeia ECE R44/04.
- A certificação é do tipo "Universal" e, por isso, pode ser utilizada em qualquer tipo de automóvel.

ATENÇÃO! "Universal" significa que é compatível com a maior parte dos bancos de carros, mas não todos.

AVISO IMPORTANTE

1. Este é um dispositivo de retenção "Universal" para crianças, certificado de acordo com a norma N°44, alterações da série 04. Adequado para uso geral em veículos e compatível com a maior parte, mas não todos, os bancos de carros.
2. A perfeita compatibilidade é obtida com maior facilidade se o fabricante do veículo declarar no manual que o veículo aceita um dispositivo de retenção para crianças "Universal" para esta faixa etária.
3. Este dispositivo de retenção foi classificado "Universal", de acordo com critérios mais rigorosos do que os modelos anteriores, que não possuem esse aviso.
4. Adequado apenas para uso em veículos que possuam cintos de segurança de 3 pontos, estáticos ou com enrolador, homologado com base na Norma UN/ECE nº 16 ou outros padrões equivalentes.
5. Em caso de dúvida, entre em contato com o fabricante do dispositivo de retenção ou seu vendedor.

3. RESTRIÇÕES E CONDIÇÕES DE USO RELATIVAS AO PRODUTO E AO BANCO DO AUTOMÓVEL

ATENÇÃO! Respeite corretamente as seguintes limitações e requisitos de uso em relação ao produto e ao banco do automóvel: caso contrário, a segurança não será garantida.

- Esta cadeirinha é homologada para ser utilizada exclusivamente para crianças entre 9 e 36 kg (de 9/12 meses até cerca de 12 anos).
- O banco do carro deve ser equipado com cinto de segurança de 3 pontos de fixação, estático ou com enrolador, homologado com base na norma UNI/ECE N°16 ou outras normas equivalentes (Fig. 1).

ATENÇÃO! Em caso de uso em veículos equipados com cintos de segurança traseiros com airbags integrados (cintos infláveis):

- no Gr. 1 (9-18 kg) a interferência entre a parte inflável do cinto do veículo e este sistema de retenção para crianças pode provocar graves lesões ou morte. Não instale este dispositivo de retenção para crianças ao utilizar um cinto de segurança inflável.
 - nos Gr. 23 (15-36 kg) siga o manual de uso do fabricante do veículo para utilizar a cadeirinha em veículos equipados com cintos de segurança traseiros com airbags integrados (cintos infláveis).
- Nunca instale a cadeirinha com o cinto de segurança do automóvel equipado com apenas dois pontos de fixação (Fig. 2).
 - A cadeirinha pode ser instalada no banco da frente, ao lado do passageiro ou em qualquer um dos bancos de trás. Nunca utilize esta cadeira em bancos voltados lateralmente ou opostos ao sentido da marcha (Fig. 3).
 - O produto é destinado exclusivamente para ser utilizado como uma cadeirinha para automóveis e não para ser utilizada em casa.
 - Para a correta instalação, evite que o apoio de cabeça do banco do carro interfira o encosto da cadeirinha.
 - Assegure-se de que o fecho do cinto de três pontos do automóvel não esteja alto demais. Caso contrário, tente instalar a cadeirinha em outro banco do automóvel (Fig. 7A e 31A).

4. INSTALAÇÃO DA CADEIRINHA NO AUTOMÓVEL E ACOMODAÇÃO DE CRIANÇAS DO GRUPO 1 (9-18 KG)

ATENÇÃO! Essas instruções se referem, seja com relação ao texto ou aos desenhos, à instalação da cadeirinha no banco traseiro do lado direito. Para instalações em outras posições, realize a mesma sequência de operações.

1. Posicione a cadeirinha virada para a frente no banco escolhido para a instalação (Fig. 4).

ATENÇÃO! Verifique se o apoio de cabeça do banco não está interferindo no apoio de cabeça da cadeirinha: ele não deve ser empurrado para a frente (Fig. 5).

2. Insira o cinto do automóvel através da passagem traseira (Fig. 6).
3. Fixe o cinto do automóvel no fecho, de forma que a correia abdominal passe pela **passagem do cinto abdominal** Gr. 1 (O) (Fig. 7 - Fig. 7A)
4. Insira a correia diagonal do cinto na **passa-**

gem dos cintos diagonais Gr. 1 (M) (Fig. 8).

- Estique o cinto do carro o máximo possível fazendo com que a cadeirinha fique bem firme no banco (Fig. 9).
- Feche a **mola de bloqueio** (N) (Fig. 10).
- Verifique se a instalação foi feita de forma correta, se o cinto está bem apertado e se a cadeirinha está bem fixa e presa ao banco. Caso não esteja, repita as operações de instalação desde o início.

ATENÇÃO!

- Verifique sempre se o cinto está distribuído de forma uniforme em todos os pontos e que não fique torcido.
- NUNCA passe o cinto de segurança do automóvel em posições diferentes daquelas indicadas.

Quando terminar a instalação da cadeirinha, siga os procedimentos descritos abaixo para acomodar a criança:

- Pressione o **botão de regulagem dos cintos** H e, ao mesmo tempo, segure e puxe em sua direção a parte inferior do cinto da cadeirinha, até obter a maior extensão possível (Fig. 11).
- Desprenda os cintos da cadeirinha pressionando o **botão do fecho** (F) e coloque-os nas laterais (Fig. 12).

ATENÇÃO! O redutor é utilizado aproximadamente até os **11 Kg**.

- Coloque a criança com cuidado na cadeirinha, adaptando os cintos ao seu corpo, sem puxá-los, uma as duas linguetas do cinto (Fig. 13) e prenda-as novamente no fecho (Fig. 13A).
- Através da **alavanca de ajuste do apoio de cabeça e dos cintos de segurança** (A) localizada no topo do encosto, ajuste a altura do apoio de cabeça da cadeirinha (Fig. 14) para que os cintos fiquem na altura dos ombros da criança (Fig. 15).
- Para regular a tensão dos cintos da cadeirinha, adaptando-os ao corpo da criança, puxe com cuidado a **tira de regulagem** (I) até alcançar o nível certo de tensão (Fig. 16).
- Para retirar a criança da cadeirinha, pressione o botão do fecho (F) e solte os cintos (Fig. 17).

5. MUDANÇA NA CONFIGURAÇÃO DA CADEIRINHA DO GRUPO 1 (9-18 KG) AO GRUPO 2/3 (15-36 KG)

Para alterar a configuração da cadeirinha do Grupo 1 para o Grupo 2-3, é necessário realizar

os seguintes procedimentos:

- Através da **alavanca de ajuste do apoio de cabeça e dos cintos de segurança** (A) localizada no topo do encosto, posicione o apoio de cabeça na posição mais alta e solte os cintos integrados ao máximo (Fig. 18).
- Se estiver posicionada, retire a almofada redutora.
- Retire as tiras do ombro do seu alojamento (R) (Fig. 19).
- Solte os **cintos da cadeirinha** (E) da fixação e guarde-a no seu alojamento (Fig. 20A - 20B).
- Passar os **cintos da cadeirinha** (E) e as **tiras do ombro** (D) através das fendas. (Fig. 21)
- Solte o **fecho** (F) (Fig. 22).
- Solte o **retentor entrepernas** (G) (Fig. 23) e coloque-o em um local seguro para usá-lo futuramente.
- Levante o forro do assento (Fig. 24). Extraia o posicionador do cinto (Fig. 25A). Posicione a fivela (F) no seu alojamento (Fig. 25B).
- Remova o forro soltando-o da estrutura (Fig. 26).
- Posicione as linguetas do fecho e as correias (enrolando-as) no seu alojamento (Fig. 27).
- Posicione a tira do ombro no seu alojamento (Fig. 28).
- Depois de terminar estas operações, reponha o forro e o retentor entrepernas.

6. INSTALAÇÃO DA CADEIRINHA NO AUTOMÓVEL E ACOMODAÇÃO DE CRIANÇAS DO GRUPO 2/3 (15-36 KG)

- Posicione a cadeirinha virada para a frente no banco escolhido para a instalação (Fig. 29).
- Passar a correia diagonal do cinto do carro atrás do apoio de cabeça e através da **passagem do cinto diagonal** vermelha (C) localizada abaixo do apoio de cabeça (Fig. 30). Sente a criança com cuidado, certificando-se de que as suas costas estejam bem ajustadas ao encosto da cadeirinha.
- Fixe o cinto do carro no fecho, de forma que tanto a correia abdominal quanto a correia diagonal passem pelas **passagens do cinto abdominais** L (Fig. 31A). Passe a secção abdominal do cinto pelo posicionador do cinto (Fig. 31B).
- Durante a fase de ajuste da altura do apoio de cabeça, verifique se a **guia do cinto diagonal** (C) está posicionada acima dos ombros, a uma distância máxima de 2 cm (Fig. 32).
- Puxe a parte diagonal do cinto do automóvel na direção de seu enrolador, de forma

que todo o cinto fique esticado e bem ajustado ao tórax e às pernas da criança (Fig. 33).

6. Verifique se a cadeirinha está fixada de forma correta.

ATENÇÃO!

- Verifique sempre se o cinto está distribuído de forma uniforme em todos os pontos e que não está torcido.
- Verifique se o cinto diagonal está apoiado corretamente contra os ombros da criança e que não exerce pressão sobre o pescoço; se necessário, ajuste o apoio de cabeça.
- Verifique se o enrolador do cinto do carro está na posição retraída no encosto do banco do carro (Fig. 34).

Para retirar a criança da cadeirinha nos Grupos 2 e 3:

1. Solte o cinto de segurança do automóvel do fecho.
2. Solte o cinto do carro do corpo da criança.
3. Remova a criança da cadeirinha com cuidado.

ATENÇÃO! Se não pretende remover a cadeirinha do carro, prenda novamente o cinto do automóvel no seu fecho, de forma que a cadeirinha fique presa mesmo sem a criança; caso contrário poderia constituir um perigo em caso de freada ou acidente.

7. RESTAURAÇÃO DOS CINTOS PARA UTILIZAÇÃO NO GRUPO 1 (9-18KG)

Realize as instruções descritas nos capítulos 5 e 6 na ordem inversa.

8. AJUSTE DA ALTURA DO APOIO DE CABEÇA

É possível ajustar a altura do apoio de cabeça para permitir que a cadeirinha se adapte melhor à altura da criança. Um ajuste perfeito permite:

- Que a cabeça esteja sempre bem contida e protegida (Gr.1-2-3).
- Que os cintos de segurança da cadeirinha estejam sempre na altura correta, ou seja, na altura dos ombros (Gr.1).
- Que o cinto diagonal do automóvel esteja sempre na altura correta, graças às passagens do cinto integradas no apoio de cabeça C (Gr. 2-3).

Através da alavanca de ajuste do apoio de cabeça e dos cintos de segurança (A), localizada no topo do encosto, é possível regular a altura do apoio de cabeça da cadeirinha (Fig. 14) até alcançar a altura desejada.

9. RECLINAÇÃO

ATENÇÃO! Em Gr. 1 a cadeirinha tem 3 posições de reclinção (35A).

Em Gr. 2/3 a cadeirinha pode ser reclinada EXCLUSIVAMENTE utilizando as posições 1 e 2. A posição 3 NÃO pode ser utilizada. (35B)

Para reclinar a cadeirinha, acione a manopla de reclinção (K) e escolha a posição desejada conforme o grupo de uso.

Recomendamos realizar a operação de reclinção da cadeirinha antes de acomodar a criança.

ATENÇÃO: Após as operações de ajuste, verifique se os cintos estão bem tensionados.

10. LIMPEZA E MANUTENÇÃO

LIMPEZA DO FORRO

O forro da cadeirinha pode ser removido completamente e lavado à mão ou na máquina de lavar a 30°C. Para a lavagem, siga as instruções relacionadas na etiqueta do forro que contém os seguintes símbolos para a lavagem:



Lavar em máquina a 30°C



Não utilize alvejante



Não seque na secadora



Não passe a ferro



Não lave a seco

Nunca use detergentes abrasivos ou solventes. Não centrifugue o forro, nem deixe-o enxugar sem torcê-lo. Para remover os diversos componentes do forro de tecido da estrutura da cadeirinha, realize os passos abaixo:

Somente se a cadeirinha estiver na configuração Gr. 1, execute as operações (de 1 a 12) descritas no capítulo 5. MUDANÇA NA CONFIGURAÇÃO DA CADEIRINHA DO GRUPO 1 (9-18 KG) AO GRUPO 2/3 (15-36 KG).

1. Solte o revestimento do apoio para cabeça (Fig. 36).
2. Solte o elástico mais externo da passagem do cinto diagonal (C) (Fig. 37).
3. Solte o forro da zona dos pés (Fig. 38).
4. Solte o forro da estrutura lateral depois de soltá-lo dos ganchos presentes na estrutura (Fig. 39).
5. Solte o forro do encosto, liberando os botões (Fig. 40).
6. Solte o forro da parte superior da cadeirinha (Fig. 41).

LIMPEZA DAS PEÇAS PLÁSTICAS E DE METAL

Para a limpeza das peças de plástico ou de metal envernizado, utilize apenas um pano úmido. Nunca utilize detergentes abrasivos ou solventes.

As peças móveis da cadeirinha não devem ser lubrificadas de forma alguma.

CONTROLE DA INTEGRIDADE DOS COMPONENTES

É recomendável verificar regularmente a integridade e o estado de desgaste dos seguintes componentes:

- Forro: verifique se o estofamento não está saindo ou se há alguma parte solta dele. Verifique o estado das costuras, pois devem estar sempre intactas.
- Correias: verifique se há um enfraquecimento anormal da trama têxtil com evidente redução do ajuste de espessura correspondente à correia de regulagem, entrepernas, correias dos ombros e área da placa de regulagem das correias.
- Plástico: verifique o estado de desgaste de todas as peças de plástico, pois elas não devem apresentar sinais evidentes de danos ou de descoloração.

ATENÇÃO! Caso a cadeirinha esteja deformada ou fortemente desgastada, ela deve ser substituída porque pode ter perdido as características originais de segurança.

CONSERVAÇÃO DO PRODUTO

Quando não instalada no automóvel, é recomendável armazenar a cadeirinha em local seco, longe de fontes de calor e protegida contra poeira, umidade e luz solar direta.

DESCARTE DO PRODUTO

Quando a cadeirinha auto não cumprir com as condições originais de segurança, interrompa seu uso e descarte-a. Por razões ambientais, separe o tipos diferentes de resíduos conforme previsto pelas leis em vigor no seu país.

GARANTIA

O produto tem garantia contra qualquer defeito de conformidade em condições normais de uso, de acordo com o disposto no manual de instruções.

Contudo, a garantia não se aplica em caso de danos provocados por uso impróprio, desgaste ou acidente.

Quanto à duração da garantia sobre defeitos de conformidade, consulte as disposições específicas das normas aplicáveis no país de aquisição, se previstas.

SV YOUiverse

GRUPP 1-2-3 (9-36 KG)

BRUKSANVISNING

MYCKET VIKTIGT! SKA LÄSAS GENAST

OBS: FÖRE ANVÄNDNING, TA AV OCH SLÄNG EVENTUELLA PLASTPÅSAR OCH ALLT FÖRPACKNINGSMATERIAL ELLER FÖRVARA UTOM RÄCKHÅLL FÖR BARN. NÄR DESSA DELAR SLÄNGS SKA DE AVFALLSORTERAS I ENLIGHET MED GÄLLANDE LAGAR

VARNING

- Följ instruktionerna noggrant för montering och installation av produkten. Låt ingen använda produkten som inte har läst instruktionerna.
- Spara bruksanvisningen för framtida bruk.
- Varje land förutser olika lagar och föreskrifter beträffande säkerheten vid transport av barn i bil. Därför råder vi dig att kontakta de lokala myndigheterna för mer ingående information.
- **VARNING!** Enligt olycksstatistiken är bilbarnstolar som sätts i bilens baksäten säkrare än de som sätts i framsätet. Därför rekommenderar vi att installera bilbarnstolen i baksätet. Den säkraste platsen är mittsätet bak, förutsatt att det har 3-punktsbälte.
- Vi rekommenderar att alla passagerare i bilen har informerats om hur barnet ska frigöras i händelse av nödsituation.
- För att öka säkerheten om bilbarnstolen placeras på framsätet med en airbag aktiverad framför ska du skjuta sätet bakåt så långt det går med tanke på andra passagerare i baksätet.
- Lämna aldrig bilsäten som kan fällas ihop eller vridas osäkrade eftersom det kan vara mycket farligt vid olycka.
- Var noga med hur bilbarnstolen monteras i bilen för att undvika att ett rörligt bilsäte eller bildörren kan komma i kontakt med den.
- Spänn inte fast bilbarnstolen på ett bilsäte som bara består av midjebälte (tvåpunktsbälte).
- Ingen bilbarnstol kan garantera total säker-

het för barnet i händelse av olycka, men vid användning av denna produkt minskar risken för allvarliga skador eller dödsolycka.

- Det finns ökad risk för allvarliga skador på barnet, inte bara vid olycka utan även vid andra situationer (t.ex. plötslig bromsning o.s.v.), om anvisningarna som ges i den här bruksanvisningen inte följs noga. Kontrollera alltid att bilbarnstolen är korrekt fastspänd på bilsätet.
- Om bilbarnstolen är skadad, deformerad eller mycket sliten ska den bytas ut eftersom den kan ha förlorat dess ursprungliga skyddsegenskaper.
- Gör inga ändringar eller tillägg på produkten utan att ha tillverkarens godkännande.
- Installera endast de tillbehör, reservdelar eller komponenter som levereras av tillverkaren.
- Lämna inte av något som helst skäl barnet utan tillsyn i bilbarnstolen.
- Sätt inte in något föremål som inte är ett av produktens godkända tillbehör mellan bilsätet och bilbarnstolen eller mellan bilbarnstolen och barnet. I händelse av olycka kanske bilbarnstolen inte fungerar korrekt.
- Om du lämnar bilen i solen, undersök noga bilbarnstolen innan du sätter ned barnet i den och kontrollera att inga delar blivit för varma. Låt dem i så fall svalna så att barnet inte bränner sig.
- Till följd av olycka, även en lindrig sådan, kan bilbarnstolen tillfogas skador som inte alltid är synliga för blotta ögat: den måste därför bytas ut.
- Använd inte bilbarnstolar som du fått i andra hand. Strukturen kan ha fått skador utan att det syns för blotta ögat, men som äventyrar produktens säkerhet.
- Företaget Artsana avsäger sig allt ansvar för en oriktig användning av produkten
- Tygklädseln får bara bytas ut mot en som godkänns av tillverkaren, eftersom den utgör en integrerad del av bilbarnstolen. Bilbarnstolen får aldrig användas utan tygklädsel för att inte riskera barnets säkerhet.
- Kontrollera att bältesremmen inte har snott sig och se till att detta eller delar av bilbarnstolen inte kläms mellan dörrarna eller skaver mot vassa punkter.
- Bilbarnstolen får inte användas om säkerhetsbältet har skärskador eller har fransat sig.

- När barnet inte transporteras ska bilbarnstolen i vilket fall som helst vara fastspänd eller placeras i bagageutrymmet. Om bilbarnstolen inte är fastspänd kan den utgöra en fara för passagerarna i fall av olycka eller plötslig inbromsning.
- Kontrollera att det inte finns föremål eller bagage som inte är fastspända eller placerade på ett säkert sätt, i synnerhet på hatthyllan bakom baksätet inuti fordonet: i händelse av olycka eller plötslig inbromsning kan passagerarna skadas.
- Kontrollera att bilsätets huvudstöd inte är i kontakt med bilbarnstolens huvudstöd - det får inte orsaka att bilbarnstolen trycks framåt. Om detta sker ska du ta av huvudstödet från sätet där bilbarnstolen monterats. Lägg det inte på hatthyllan.
- Kontrollera att alla passagerare i bilen använder säkerhetsbältet, dels för deras egen säkerhet, men även för att de annars skulle kunna stöta till och skada barnet under resan i händelse av krock eller två inbromsning.
- Vid långa resor bör man göra många pauser. Barnet kan lätt bli trött. Ta inte bort barnet från bilbarnstolen av något som helst skäl medan bilen är i rörelse. Om barnet behöver uppmärksamhet, leta upp en säker parkering och stanna.

INNEHÅLL

1. BESKRIVNING AV KOMPONENTER
2. PRODUKTENS EGENSKAPER
3. ANVÄNDNINGSBEGREPPSNINGAR OCH KRAV GÄLLANDE PRODUKTEN OCH BILSÄTET
4. INSTALLATION AV BILBARNSTOLEN I BILEN OCH PLACERING AV BARNET I GRUPP 1 (9-18 KG)
5. ÄNDRA BILBARNSTOLENS UTFÖRANDE FRÅN GRUPP 1 (9-18 KG) TILL GRUPP 2-3 (15-36 KG)
6. INSTALLATION AV BILBARNSTOLEN I BILEN OCH PLACERING AV BARNET I GRUPP 2-3 (15-36 KG)
7. ÅTERSTÄLLNING AV BÄLTEN FÖR ANVÄNDNING I GRUPP 1 (9-18 KG)
8. JUSTERA HÖJDEN PÅ HUVUDSTÖDET
9. BAKÅTLUTNING
10. RENGÖRING OCH SKÖTSEL

1. BESKRIVNING AV KOMPONENTER

Fig. A (fram)

- A. Justeringsspak för huvudstöd och bälten
- B. Huvudstöd
- C. Ledare för diagonalbältet
- D. Axelband
- E. Bilbarnstolens bälten
- F. Bälteslås
- G. Skydd till grenrem
- H. Knapp för justering av bälten
- I. Band för bältesjustering
- J. Sittinlägg
- K. Handtag för lutning
- L. Ledare för midjebälten

Fig. B (sidan):

- M. Ledare för diagonalbälte grupp 1
- N. Klämma för bältets fastspänning
- O. Ledare för midjebälte grupp 1
- P. Ledare för midjebälte grupp 2-3
- Q. Monteringsdekaler

Fig. C (Bak)

- R. Fasthållningssystem för axelremmar

2. PRODUKTENS EGENSKAPER

- Den här bilbarnstolen är typgodkänd för "Grupp 1, 2, och 3", för transport av barn med en kroppsvikt mellan 9 och 36 kg (från cirka 9/12 månader till 12 år) i enlighet med den europeiska förordningen ECE R44/04.
- Typgodkännandet är av typen "Universal", vilket betyder att bilbarnstolen kan användas på vilken bilmodell som helst.

OBS! "Universal" innebär att den är kompatibel med de flesta bilsäten, men inte med alla.

VIKTIG INFORMATION

1. Detta är en fastspänningsanordning för barn av typen "Universal" som är typgodkänd enligt Standard ECE R44/04. Den är lämplig för allmän användning i bilar och kompatibel med de flesta bilsäten, men inte med alla.
2. Fullständig kompatibilitet är lättare att uppnå i de fall där biltillverkaren försäkrar i bilens manual att bilen är avsedd att användas med fastspänningsanordningar av typen "Universal" för barn i åldersgruppen ifråga.
3. Denna fastspänningsanordning har klassificerats som "Universal" enligt kriterier för typgodkännande som är strängare än för föregående modeller som inte är försedda med

detta meddelande.

- Endast lämplig för användning i bilar med trepunktsbälte, statiskt eller med upprullningsautomatik, typgodkänt enligt standard UN/ECE nr 16 eller annan motsvarande standard.
- Om du är osäker, kontakta bilbarnstolens tillverkare eller försäljare.

3. ANVÄNDNINGSBEGRENSNINGAR OCH KRAV GÄLLANDE PRODUKTEN OCH BILSÄTET

OBS! Observera noga följande användningsbegränsningar och krav gällande produkten och bilsätet: I annat fall garanteras inte produktens säkerhet.

- Denna bilbarnstol är endast godkänd för användning med barn med en kroppsvikt mellan 9 och 36 kg (från 9/12 månader upp till cirka 12 år).
- Bilsätet måste ha ett 3-punktsbälte, statiskt eller med upprullningsautomatik, som är typgodkänt enligt standarden UNI/ECE nr 16 eller andra motsvarande standarder (fig. 1).

OBS! Vid användning i bilar som har bakre säkerhetsbälten med inbyggda krockkuddar (uppblåsbara säkerhetsbälten):

- i Grupp 1 (9-18 kg): kombinationen av bilbältets uppblåsbara del och detta fasthållningssystem för barn kan orsaka allvarlig eller livshotande skada. Detta fasthållningssystem för barn får inte installeras med hjälp av ett uppblåsbart säkerhetsbälte.

- i Grupp 2/3 (15-36 kg): följ instruktionsboken från bilens tillverkare för användning i bilar som har bakre säkerhetsbälten med inbyggda krockkuddar (uppblåsbara säkerhetsbälten).

- Montera aldrig bilbarnstolen med bilbälte som endast har två fästpunkter (fig. 2).
- Bilbarnstolen kan placeras på det främre passagerarsätet eller på vilket baksäte som helst. Använd aldrig bilbarnstolen på säten som är vända sidledes eller bakåt i förhållande till färdriktningen (fig. 3).
- Produkten är bara avsedd att användas som bilbarnstol och inte i hemmet.
- För rätt montering ska du göra så att bilsätets huvudstöd inte på något sätt kommer i kontakt med bilbarnstolens ryggstöd.
- Försäkra dig om att spännet på bilens trepunktsbälte inte sitter för högt. Prova annars att installera bilbarnstolen på ett annat bilsä-

te (fig. 7A och 31A).

4. INSTALLATION AV BILBARNSTOLEN I BILEN OCH PLACERING AV BARNET I GRUPP 1 (9-18 KG)

OBS! Dessa instruktioner hänvisar både i text och bild till monteringen av bilbarnstolen i det högra baksätet. För montering på andra platser gäller samma beskrivning.

1. Placera bilbarnstolen i körriktningen på det säte som valts för installation (fig. 4).

OBS! Kontrollera att bilsätets huvudstöd inte kommer i kontakt med bilbarnstolen - det får inte orsaka att den trycks framåt (fig. 5).

2. För in bilbältet genom ledarna på baksidan (fig. 6).

3. Spänn fast bilbältet i bälteslåset genom att låta midjebältet gå genom **midjebältets ledare** grupp 1 (O) (fig. 7 - fig. 7A)

4. För in diagonalbältet i **diagonalbältets ledare** grupp 1 (M) (fig. 8).

5. Dra åt bilbältet så mycket som möjligt så att bilbarnstolen ligger tätt mot bilsätet (fig. 9).

6. Stäng **låsklämman** (N) (fig. 10).

7. Kontrollera att monteringen gjorts korrekt, att bältet är tillräckligt spänt och att bilbarnstolen sitter fast ordentligt vid bilsätet. I annat fall, upprepa monteringsarbetet från början.

OBS!

- Kontrollera alltid att bältet är jämt fördelat över alla punkter och att det inte har snott sig.

- Låt ALDRIG bilbältet löpa på andra sätt än de som anges.

Gör följande när bilbarnstolen monterats för att sätta barnet i den:

8. Tryck på **bältesjusteringsknappen** H samtidigt som du tar tag i den nedre delen av bilbarnstolens bälte och drar det mot dig tills det dras ut så långt det går (fig 11).

9. Lossa bilbarnstolens bälten genom att trycka på **bälteslåsets knapp** och lägg dem åt sidan (fig. 12).

OBS! Kuddinlägget ska användas för en kroppsvikt på upp till ungefär **11 kg**.

10. Lägg försiktigt ned barnet i bilbarnstolen och justera bältena kring barnets kropp utan att dra för hårt. Sätt ihop bältets två låstungor (fig. 13) och haka fast dem på nytt i bälteslåset (fig. 13A).

11. Med den avsedda **justeringsspaken för huvudstöd och bälten** (A) som finns högst upp på ryggstödet kan du reglera

höjden på bilbarnstolens huvudstöd (fig. 14) på så sätt att bältena kommer fram i höjd med barnets axlar (fig. 15).

12. För att justera åtdragningen på bilbarnstolens bälten och anpassa dem till barnets kropp drar du försiktigt i **justeringsbandet** (I) tills rätt spänning erhålls (fig. 16).
13. För att ta bort barnet från bilbarnstolen, tryck på knappen på bälteslåset (F) och lossa bältena (fig 17).

5. ÄNDRA BILBARNSTOLENS UTFÖRANDE FRÅN GRUPP 1 (9-18 KG) TILL GRUPP 2-3 (15-36 KG)

För att ändra bilbarnstolens utförande från grupp 1 till grupp 2-3 ska du göra på följande sätt:

1. Med hjälp av den avsedda **justeringsspaken för huvudstöd och bälten** (A) som finns högst upp på ryggstödet placeras huvudstödet i det högsta läget och de integrerade bältena lossas (fig. 18).
2. Ta bort kuddinlägget, om detta finns.
3. Ta ut axelremmarna från deras plats (R) (Fig. 19).
4. Ta ut **bilbarnstolens bälten** (E) från fästelementet och lägg fästelementet på avsedd plats (fig. 20A - 20B).
5. Trä **bilbarnstolens bälten** (E) och **axelremmarna** (D) genom springorna. (fig. 21)
6. Frigör **bälteslåset** (F) (fig. 22).
7. Ta ut **grenremsskyddet** (G) (fig. 23) och lägg det på en säker plats för framtida bruk.
8. Lyft upp sitsens klädsel (Fig. 24). Ta ut bältespositioneraren (Fig. 25A). Placera spännet (F) i det avsedda utrymmet (Fig. 25B).
9. Ta bort tygklädseln genom att ta loss den från stammen (fig. 26).
10. Lägg bälteslåsets låstungor och remmarna (som du har rullat ihop) i det avsedda utrymmet (fig. 27).
11. Lägg axelremmarna i det avsedda utrymmet (fig. 28).
12. När ovan nämnda punkter har utförts, lägg tillbaka tygklädseln och grenremmen på plats.

6. INSTALLATION AV BILBARNSTOLEN I BILEN OCH PLACERING AV BARNET I GRUPP 2-3 (15-36 KG)

1. Placera bilbarnstolen i köriktningen på det säte som valts för installation (fig. 29).
2. Låt bilbältets diagonala del löpa bakom huvudstödet och genom den röda **ledaren för diagonalbältet** (C) som finns under

själva huvudstödet (fig. 30). Sätt försiktigt ned barnet och se till att barnets rygg ligger tätt mot bilbarnstolens ryggstöd.

3. Haka fast bilbältet i bälteslåset på så sätt att både midjebältet och diagonalbältet löper i höjd med **midjebältets ledare** L (Fig.31 A). Trä midjebältet genom bältespositioneraren (Fig. 31B).
4. När höjden på huvudstödet justeras ska du kontrollera att **diagonalbältets ledare** (C) är placerad över barnets axlar, på högst 2 cm avstånd (fig. 32).
5. Dra diagonalbältet mot dess upprullare på så sätt att hela bältet är spänt och sitter å ordentligt mot barnets bröst och ben. (fig. 33).
6. Kontrollera att bilbarnstolen är korrekt fastspänd.

OBS!

- Kontrollera alltid att bältet är jämt fördelat över alla punkter och att det inte har snott sig.
- Kontrollera att diagonalbältet stöder korrekt mot barnets axel och inte trycker mot halsen. Reglera huvudstödet om det behövs.
- Kontrollera att bilbältets upprullare är i det bakre läget vid bilsätets ryggstöd (fig. 34).

Gör på följande sätt för att ta bort barnet från bilbarnstolen i grupp 2 och 3:

1. Haka loss bilbältet från bälteslåset.
2. Lossa bilbältet från barnets kropp.
3. Lyft ut barnet från bilbarnstolen.

OBS! Om du inte tänker ta ut bilbarnstolen från bilen, se till att späna fast bilbältet igen i bälteslåset, så att bilbarnstolen hålls kvar på sätet även utan barnet - annars kan den utgöra fara vid inbromsning eller en olycka.

7. ÅTERSTÄLLNING AV BÄLTEN FÖR ANVÄNDNING I GRUPP 1 (9-18 KG)

Följ instruktionerna som beskrivs ovan i kapitel 5 och 6.

8. JUSTERA HÖJDEN PÅ HUVUDSTÖDET

Det går att justera höjden på huvudstödet för att bättre kunna anpassa bilbarnstolen till barnets längd. Vid optimal justering garanteras:

- Att huvudet alltid är skyddat (grupp 1-2-3).
- Att bilbarnstolens säkerhetsbälten alltid är i rätt höjd, det vill säga i höjd med axlarna (grupp 1).
- Att bilens diagonalbälte alltid har rätt höjd tack vare de bältesledare som finns på hu-

vudstödet C (grupp 2-3). Med hjälp av den avsedda spaken för justering av huvudstöd och bälten (A) som finns längst upp på ryggstödet kan man justera höjden på bilbarnstolens huvudstöd (fig. 14) tills önskad höjd uppnås).

9. BAKÅTLUTNING

OBS! I grupp 1 har bilbarnstolen 3 lutningslägen (35A).

I grupp 2/3 kan bilbarnstolen ENDAST lutas i lägen 1 och 2. Läge 3 kan INTE användas. (35B) För att luta bilbarnstolen bakåt ska man dra i lutningshandtaget (K) och välja önskat läge baserat på användningsgruppen.

Vi råder till att sätta den i bakåtlutat läge innan du sätter i barnet.

OBS: Efter justeringen ska du kontrollera att säkerhetsbältena är ordentligt spända.

10. RENGÖRING OCH SKÖTSEL

RENGÖRA TYGKLÄDSELN

Bilbarnstolens tygklädsel kan tas av helt och hållet och tvättas för hand eller i maskin i 30 °C. Följ tvättråden på tygklädselns etikett som innehåller följande tvättsymboler:



Maskintvätt 30°C



Blek inte



Torktumla inte



Stryk inte



Kemtvätta inte

Använd aldrig repande rengöringsmedel eller lösningsmedel. Centrifugera inte tygklädseln och låt torka utan att krama ur. För att ta av tygklädselns olika delar från bilbarnstolen gör du på följande sätt:

Endast om bilbarnstolen är i utförandet grupp 1 ska man följa punkterna (från 1 till 12) som beskrivs i kapitel 5. ÄNDRA BILBARNSTOLENS UTFÖRANDE FRÅN GRUPP 1 (9-18 KG) TILL GRUPP 2-3 (15-36 KG).

1. Ta av klädseln från huvudstödet (fig. 36).
2. Ta bort den yttre snodden från diagonalbältets ledare (C) (fig. 37).
3. Ta bort tygklädseln från fotdelen (fig. 38).
4. Ta bort tygklädseln från sidostommen efter

att ha frigjort den från hakarna som finns på stommen (fig. 39).

5. Frigör tygklädseln från ryggstödet genom att lossa knapparna (fig. 40).
6. Ta bort tygklädseln från bilbarnstolens övre del (fig. 41).

RENGÖRING AV PLAST- OCH METALLDELAR

För rengöring av plastdelar eller lackerade metalldelar ska du bara använda en fuktig trasa. Använd aldrig slipande rengöringsmedel eller lösningsmedel.

Bilbarnstolens rörliga delar får inte smörjas.

KONTROLL AV KOMPONENTERNAS SKICK

Kontrollera regelbundet att följande komponenter är hela och inte slitna:

- Tygklädsel: Se till att ingen stoppning sticker ut eller att delar av tyget är slitet. Kontrollera skicket på sömmarna, vilka alltid ska vara hela.
- Bälten: Kontrollera att väven inte är onormalt utsliten med reducerad tjocklek som följd vid justeringsbandet, grenremmen, på axelförgreningarna och i området för bältenas justeringsplatta.
- Plastdelar: Kontrollera skicket på alla plastdelar. De får inte uppvisa tydliga tecken på skada eller vara blekta.

OBS! Om bilbarnstolen är deformerad eller mycket sliten ska den bytas ut - den kan ha förlorat dess ursprungliga skyddsegenskaper.

FÖRVARING AV PRODUKTEN

När bilbarnstolen inte sitter monterad i bilen ska den förvaras på torr plats, på avstånd från värmekällor och skyddad från damm, fukt och direkt solljus.

BORTSKAFFANDE AV PRODUKTEN

När bilbarnstolen är uttjänt ska den skrotas. Sortera avfallet i enlighet med landets gällande miljöskyddslagstiftning.

GARANTI

Produktens garanti gäller för alla fabrikationsfel vid normal användning av produkten enligt vad som förutses i bruksanvisningen. Garantin gäller således inte vid skada som orsakats av felaktig användning, slitage eller olycka. För giltighetsperioden för garanti mot fabrikationsfel hänvisas till de särskilda bestämmelserna i nationella lagar som gäller i inköpslandet, i förekommande fall.

التعليمات

مهم جدًا!
يقرأ على الفور

خذي: قبل الاستعمال. قم بإزالة كافة الأكياس البلاستيكية وخامات التغليف. وأبعدها عن متناول الأطفال. ننصح بالتخلص من هذه المواد في أحد المراكز المناسبة لتجميع وفرز النفايات طبقاً لما تنص عليه التشريعات المعمول بها.

خذي

- اقرأ هذه التعليمات بعناية قبل جميع المنتج وتركيبه. لا تسمح لأي شخص لم يتلق تعليمات على استعمال هذا المنتج.
- احتفظ بكتيب التعليمات هذا للرجوع إليه في المستقبل.
- تختلف كل دولة عن الأخرى في قوانين وتشريعات السلامة الخاصة باصطحاب الأطفال في السيارات. لهذا السبب ينصح الاتصال بالسلطات المحلية المختصة للحصول على مزيد من المعلومات.
- تنبيهاً بناءً على نتائج إحصاءات الحوادث، يعتبر مقعد السيارة الخلفي بشكل عام أكثر أماناً من المقعد الأمامي؛ لذلك نقتح تثبيت مقعد الطفل بالمقعد الخلفي للسيارة. وبشكل أكثر خصوصية، يعتبر المقعد الأوسط الخلفي هو الأكثر أماناً. وذلك إذا كان مزوداً بحزام أمان ثلاثي نقاط التثبيت.
- تأكد من أن جميع ركاب السيارة على دراية بكيفية إخراج الطفل من مقعد الأطفال في حالة الطوارئ.
- إذا تم تثبيت مقعد الأطفال في مقعد السيارة الأمامي، وتم تركيب وسادة هوائية أمامية، لضمان أقصى درجات السلامة، بدفع مقعد الأطفال للوراء قدر الإمكان، مع مراعاة توفير الراحة اللازمة للركاب الجالسين في المقعد الخلفي مباشرة.
- تأكد دائماً أن جميع مقاعد السيارة القابلة للطي أو المتحركة مثبتة في أماكنها بشكل آمن. وإذا لم يكن الأمر كذلك، فقد ينطوي الأمر على خطر.
- عند تركيب مقعد الأطفال، تأكد من عدم تداخله مع أي من مقاعد السيارة أو أي من الأبواب.
- تجنب تركيب مقعد الأطفال بمقعد السيارة إذا كان هذا المقعد مزود بحزام الخصر فقط (ثنائي نقاط التثبيت).
- لا يوجد مقعد سيارة يمكن أن يضمن الأمان الكامل للطفل في حالة وقوع حادث، ولكن استعمال هذا المنتج يقلل من خطر التعرض للإصابة بالالتهاب أو الوفاة.
- يزداد خطر التعرض للإصابات البالغة، ليس في حالة وقوع حادث فقط. وإنما أيضاً في ظروف أخرى (الكبح المفاجئ، وغيرها). إذا لم يتم اتباع هذه التعليمات بعناية شديدة، تأكد

- دائماً من تثبيت مقعد الأطفال بالشكل الصحيح في مقعد السيارة.
- احرص على استبدال مقعد الأطفال في حالة تلفه أو تآكله، وذلك لأنه يفقد خواص السلامة الأصلية فيه.
- لا يجب أن تتم أية تعديلات على هذا المنتج. بأي حال من الأحوال، إلا بمعرفة الجهة الصانعة.
- لا تستعمل ملحقات أو قطع غيار أو أجزاء أخرى لم يتم توريدها أو اعتمادها من قبل الجهة الصانعة.
- لا تترك الطفل دون مراقبة في مقعد الأطفال لأي سبب.
- لا تضع أي شيء بين مقعد السيارة ومقعد الأطفال أو بين مقعد الأطفال والطفل نفسه، بخلاف الملحقات التكميلية المصرح بها: لأنها قد تمنع مقعد الطفل من تأدية وظيفته بالشكل الصحيح في حالة وقوع حادث.
- إذا تم ترك السيارة معرضة للشمس لفترة طويلة، فتأكد، قبل وضع الطفل بالمقعد، من عدم تعرض أجزائه المختلفة للسخونة الشديدة؛ في مثل هذه الحالات، لتفادي الإصابة بحروق. دع مقعد السيارة يبرد قبل إجلال الطفل عليه.
- وحتى مع أي حادث بسيط، قد حدثت أضراراً بمقعد الأطفال، حتى إن كانت غير مرئية بالعين المجردة، لذلك يجب تغييره.
- لا تستخدم مقاعد أطفال مستعملة بالسيارة؛ فمن المحتمل أن يكون قد تعرض لأضرار هيكلية لا تُرى بالعين المجردة قد تؤثر سلباً على أمان المنتج.
- لا تحمل شركة Artsana أية مسؤولية عن استخدام المنتج بشكل غير صحيح..
- لا يجوز استبدال كسوة المقعد بأخرى، إلا إذا كان مصححاً بها من الجهة الصانعة، وذلك لأنها تمثل جزء لا يتجزأ من مقعد الأطفال، لا تستعمل مقعد الأطفال أبداً بدون الكسوة وذلك حفاظاً على سلامة الطفل.
- تأكد أن شريط حزام الأمان غير ملتو، وتجنب انحناء الشريط أو أي جزء من أجزاء مقعد الأطفال في أبواب السيارة، أو الاحتكاك بحواف حادة.
- يجب استبدال مقعد الأطفال في حالة تعرض الحزام للقطع أو التلف.
- في حالة عدم استخدام مقعد الأطفال، يجب تركه مؤمناً بمقعد السيارة أو مخزناً في صندوق الأمتعة. إن مقعد السيارة غير المثبت قد يمثل خطر لراكبي السيارة في حالة وقوع حوادث أو قرملة مفاجئة.
- لا تنقل أشياء أو أمتعة سائبة أو غير مؤمنة على الرف الخلفي من السيارة؛ ففي حالة وقوع حوادث أو قرملة مفاجئة للسيارة قد تسبب إصابات للركاب.
- وتأكد من عدم تداخل مسند الرأس بمقعد السيارة مع مسند الرأس الخاص بمقعد الأطفال؛ يتعين ألا يتم دفعه للأمام، وإذا حدث ذلك، اخلع مخدع الرأس من مقعد السيارة المثبت عليه مقعد الأطفال، مع التأكد من عدم تركه على الرف الخلفي.
- حقق من استخدام كافة الركاب لأحزمة الأمان المخصصة لهم، وذلك للمحافظة على سلامتهم الشخصية ولأنه من المحتمل أن يتسببوا في إصابة الطفل في حالة وقوع حادث خلال الرحلة أو بسبب الكبح المفاجئ للسيارة.

قابل للاستخدام في جميع أنواع السيارات.
خذيرو! "كلمة عام" تعني أنه متوافق مع معظم مقاعد
السيارة وليس جميعها.

خذيرو مهم

1. يعتبر هذا جهاز حماية وأمان أطفال "عام". وهو مصرح به طبقاً لللائحة رقم 44 وسلسلة تعديلاته 04. وهو مناسب للاستعمال بشكل عام في أغلب أنواع السيارات ويتوافق مع معظم أنواع مقاعد السيارات ولكن ليس جميعها.
2. للوصول إلى التوافق الكامل تأكد أن الجهة الصانعة لسيارتك ذكرت في دليل التشغيل أن السيارة تتوافق مع تركيب مقاعد الأمان "العام" المخصصة للأطفال خلال المرحلة العمرية المحددة.
3. تم تصنيف نظام حماية وأمان الأطفال هذا في الفئة "عام" في ظل اشتراطات أكثر صرامة من تلك المطبقة في التصميمات السابقة التي لا تُعرض فيها هذه الملحوظة.
4. وهو مناسب فقط للسيارات المجهزة بأحزمة أمان ثابتة ثلاثية نقاط التثبيت أو أحزمة أمان قابلة للسحب ثلاثية نقاط التثبيت ومصرح بها طبقاً لللائحة UN/ECE رقم 16. أو أية مواصفات ماثلة.
5. إذا ساورك الشك. توجه إما إلى الجهة الصانعة لنظام الحماية وأمان الطفل أو بائع التجزئة المختص.

3. الشروط والمتطلبات المتعلقة باستخدام المنتج ومقعد
السيارة

خذيرو! من المهم الالتزام بقيود وشروط الاستعمال التالية المتعلقة بالمنتج ومقعد السيارة: وإلا فلن يمكن ضمان السلامة.

• مقعد الأطفال هذا مصرح به فقط لجلوس الأطفال الذين يتراوح وزنها بين 9 و36 كجم (من عمر 12-9 أشهر وحتى 12 عامًا تقريبًا).

• يجب أن يكون مقعد السيارة مزوداً بحزام أمان ثابت ثلاثي نقاط التثبيت أو حزام أمان قابل للكُمش ثلاثي نقاط التثبيت. وأن يكون معتمداً بموجب نظام قانون UN/ECE رقم 16 أو مواصفات ماثلة (الشكل 1).

خذيرو! في حالة الاستخدام في سيارات مزودة بأحزمة أمان خلفية مجهزة بوسادات هوائية مدمجة (أحزمة قابلة للنفخ):

- في المجموعة 1 (9-18 كجم) قد يتسبب تفاعل الجزء القابل للنفخ من حزام السيارة مع نظام حماية وأمان الأطفال هذا في تعرض الطفل لإصابة خطيرة أو الوفاة! لا تقم بتركيب نظام حماية وأمان الأطفال هذا باستخدام حزام أمان قابل للنفخ.

- في المجموعتين 2/3 (15-36 كجم) احرص على اتباع تعليمات الجهة الصانعة للسيارة بخصوص كيفية استخدام حزام المقعد القابل للنفخ مع نظام حماية وأمان الأطفال.

• تجنب تركيب مقعد الأطفال في مقعد السيارة المزود بحزام أمان ثنائي نقاط التثبيت فقط (الشكل 2).

• يمكن تركيب مقعد الأطفال على مقعد الراكب الأمامي أو على أي مقعد خلفي. يحظر استخدام مقعد الأطفال على مقاعد السيارة بحيث يكون موجهاً للجانب أو موجهاً للخلف (الشكل 3).

• احرص على التوقف من وقت لآخر خلال الرحلات الطويلة. حيث يتعرض الأطفال للارهاق والتعب بسهولة. تجنب إخراج الطفل من مقعده أثناء القيادة. إذا احتاج الطفل للرعاية. فاختر مكاناً آمناً لتتوقف فيه.

الفهرس

1. وصف الأجزاء
2. مواصفات المنتج
3. الشروط والمتطلبات المتعلقة باستخدام المنتج ومقعد السيارة
4. تركيب مقعد الأطفال وإجلاس الأطفال في المجموعة 1 (9-18 كجم)
5. تغيير وضع ضبط مقعد الأطفال من المجموعة 1 (9-18 كجم) إلى المجموعة 3-2 (15-36 كجم)
6. تركيب مقعد الأطفال وإجلاس الأطفال في المجموعة 2-3 (15-36 كجم)
7. إعادة تركيب الحزام في المجموعة 1 (9-18 كجم)
8. ضبط ارتفاع مسند الرأس
9. الإمالة
10. التنظيف والصيانة

A. وصف الأجزاء

الشكل 1 (الجهة الأمامية):

- A. ذراع ضبط مسند الرأس والحزام
- B. مسند الرأس
- C. فتحات الحزام القطري
- D. الكتفيات
- E. حزام أمان مقعد الأطفال
- F. قفل
- G. وافية الحزام الفاصل
- H. زر ضبط الأحزمة
- I. شريط ضبط الأحزمة
- J. وسادة التخفيض
- K. مقبض ضبط الإمالة
- L. فتحات حزام الخصر

الشكل B (من الجانب):

- M. فتحات الحزام القطري للمجموعة 1
- N. مشبك غلق الحزام
- O. فتحة حزام الخصر للمجموعة 1
- P. فتحات حزام الخصر للمجموعات 2-3
- Q. ملصقات التركيب

الشكل C (الجهة الخلفية):

- R. نظام تثبيت حزام الكنف
2. مواصفات المنتج

• مقعد الأطفال هذا معتمد "للمجموعة 1 و 2 و 3".
• لاستصحاب الأطفال بدءاً من وزن 9 حتى 36 كجم (من عمر 9-12 شهر حتى 12 عامًا تقريبًا). ويتطابق مع المواصفة الأوروبية ECE R 44/04.

هذا الاعتماد من النوع "عام". وهذا يعني أن مقعد الأطفال

• فهذا المقعد مصمم خصيصاً للاستخدام فقط كمقعد للأطفال داخل السيارة. ولا يجوز استخدامه في المنزل.
 • لضمان التثبيت بشكل صحيح، تحقق من عدم تداخل مسند رأس مقعد السيارة مع مسند الظهر الخاص بمقعد الأطفال.
 • تحقق من عدم ارتفاع قفل حزام الأمان ثلاثي نقاط التثبيت عن الحد المطلوب. وإلا حاول تركيب مقعد أطفال على مقعد آخر (الشكل 7A و 31A).

4. تركيب مقعد الأطفال وإجلاس الأطفال في المجموعة 1 (9-18 كجم)
 - خذبراً! النصوص والأشكال الواردة في هذه التعليمات معنية بتثبيت مقعد الأطفال في المقعد الخلفي الأيمن. عند تركيب مقعد أطفال في موضع آخر، فيجب تنفيذ هذه العمليات بنفس الترتيب.
 1. ضع مقعد الأطفال على أحد المقاعد المختارة الموجهة للأمام (الشكل 4).
 - خذبراً! تأكد من عدم تداخل مسند الرأس بمقعد السيارة مع مقعد الأطفال: ويحظر دفعه للأمام (الشكل 5).
 2. مرر حزام السيارة عبر الفتحة الموجودة بالخلف (الشكل 6).
 3. قم بربط حزام السيارة بالإبزيم. مع التأكد أن حزام الخصر يمر عبر فتحة حزام الخصر المجموعة 1 (O) (الشكل 7 - الشكل 7A)
 4. مرر الشريط القطري للحزام عبر فتحة الحزام القطري المجموعة 1 (M) (الشكل 8).
 5. اسحب حزام أمان السيارة بإحكام. مع التأكد من تماسك مقعد الأطفال بمقعد السيارة بشكل صحيح (الشكل 9).
 6. أغلق مشبك غلق الحزام (N) (الشكل 10).
 7. يرجى التأكد من إحكام تثبيت مقعد الأطفال في موضعه ومن تماسكه بشكل صحيح بمقعد السيارة. تأكد من إحكام ربط حزام الأمان. إذا لم يتم تركيب مقعد الأطفال في مقعد السيارة بشكل آمن ومحكم، كرر عملية التثبيت.

خذيبراً!
 • تحقق دائماً من التوزيع المتساوي لحزام الأمان وأنه غير ملتوي.
 • يحظر تركيب حزام الأمان بأي طريقة غير الموضحة في هذه التعليمات.
 وعند تركيب مقعد الأطفال بشكل صحيح، فاتباع التعليمات الواردة أدناه لإجلاس الطفل في المقعد:
 8. اضغط على زر ضبط حزام التثبيت H و قم في نفس الوقت بمسك الجزء السفلي من مقعد الأطفال وسحبه نحوك قدر الإمكان (الشكل 11).
 9. حرر أزرمة مقعد الأطفال من خلال الضغط على زر الإبزيم (F) وضعهم على الجوانب (الشكل 12).
 خذيبراً! يمكن استخدام وسادة التدعيم للأطفال حتى وزن 11 كجم تقريباً.
 10. تأكد من جلوس طفلك في المقعد بكل إرياحية، واضبط أشرطة الحزام حول جسم الطفل دون إحكام سحبهم، واربط شريطي الحزام (الشكل 13) و أدخلهما في القفل (الشكل 13A).
 11. استخدم زر ضبط مسند الرأس والحزام (A) بالجزء العلوي

من مسند الظهر لضبط ارتفاع مسند رأس مقعد الطفل (الشكل 14) بحيث تخرج أشرطة الحزام على ارتفاع الكتفين (الشكل 15).
 12. لضبط درجة شد أشرطة حزام مقعد الأطفال، لمواءمتها مع جسم الطفل، اسحب بكل حرص شريط الضبط (A) لإجلاس مستوى الإحكام المطلوب (الشكل 16).
 13. وإخراج الطفل من مقعده، اضغط على زر الإبزيم (F) و قم بتحرير أشرطة الحزام (الشكل 17).

5. تغيير وضع ضبط مقعد الأطفال من المجموعة 1 (9-18 كجم) إلى المجموعة 2 (3-36 كجم)
 - لتغيير وضع ضبط مقعد الأطفال من المجموعة 1 إلى المجموعة 2-3، اتبع ما يلي:
 1. استخدم زر ضبط مسند الرأس والحزام (A) بالجزء العلوي لمسند الظهر لتمديد مسند الرأس إلى أبعد مدى ممكن. قم بحل الأزرمة المدمجة إلى أبعد حد ممكن (الشكل 18).
 2. اخلع وسادة التخفيض إن وُجدت.
 3. اخلع أشرطة الكتف (R) (الشكل 19).
 4. اخلع أشرطة حزام مقعد الأطفال (E) من الخطاف وضع الخطاف في مبيت الفتحة المخصص (الشكل 20).
 5. مرر أشرطة حزام مقعد الأطفال (E) وأشرطة الكتف (D) عبر الفتحات. (الشكل 21)
 6. قم بفك الإبزيم (F) (الشكل 22).
 7. اخلع واقية الشريط المتصالب للأرجل (G) (الشكل 23) واحفظها في مكان آمن لاستخدامها لاحقاً.
 8. ارفع حشية المقعد (الشكل 24). اسحب ضابطة موضع الحزام للخارج (الشكل 25A). قم بتركيب الإبزيم (F) في المبيت المخصص (الشكل 25B).
 9. اخلع الجزء القماشني، من خلال فكه من الهيكل (الشكل 26).
 10. ضع جزء الإبزيم والأشرطة (من خلال ضمهم لأعلى) في الفتحة المخصصة (الشكل 27).
 11. ضع أشرطة الكتف في الفتحة المخصصة (الشكل 28).
 12. أعد تركيب الكسوة والشريط المتصالب للأرجل بمجرد الانتهاء من الخطوات السابقة.
6. تركيب مقعد الأطفال وإجلاس الأطفال في المجموعة 1 (9-18 كجم)
 1. ضع مقعد الأطفال على أحد المقاعد المختارة الموجهة للأمام (الشكل 29).
 2. مرر الشريط القطري حزام مقعد السيارة خلف مسند الرأس وعبر فتحة الحزام القطري الأحمر الخاصة (C) أسفل مسند الرأس (الشكل 30). ضع طفلك داخل المقعد بكل حرص. مع التأكد من تدعيم ظهره من خلال مسند الظهر.
 3. قم بتثبيت حزام مقعد السيارة مع التأكد من مرور كل من شريط الخصر والشريط القطري عبر أشرطة حزام الخصر (Fig. 31A). مرر جزء الخصر بالحزام في ضابطة موضع الحزام (الشكل 31B).
4. عند ضبط ارتفاع مسند الرأس، تأكد أن موجه الحزام القطري (C) موجود فوق الكتف بمسافة قصوى تبلغ 2 سم (الشكل 32).

غسالة الملابس عند درجة حرارة 30°م. يرجى الرجوع إلى تعليمات التنظيف على الملصق الموجود على القماش. والذي يشتمل على رموز الغسيل الآتية:

غسيل بغسالة الملابس بدرجة حرارة 30°م



لا تستعمل مبيض



لا تقم بالتجفيف باستخدام مجفف كهربائي



لا تقم بالكي



لا تقم بالتنظيف الجاف



لا تستعمل أبداً أية مواد تنظيف كاشطة أو مذيبات. لا جفف الكسوة عن طريق العصر واتركها جف دون أن تعصرها. واخلع الأجزاء المختلفة الخاصة بغطاء الكسوة من شناسيه مقعد الأطفال. اتبع التعليمات التالية: فقط عندما يكون مقعد الأطفال على نمط المجموعة 1. اتبع التعليمات (من 1 إلى 12) المشروحة بالفصل 5. تغيير وضع ضبط مقعد الأطفال من المجموعة 1 (18-9 كجم) إلى المجموعة 2 (3-15-36 كجم).

1. اخلع البطانة من مسند الرأس (الشكل 36).

2. اخلع الجزء المرن الخارجي من فتحة الحزام القطري (C) (الشكل 37).

3. اخلع الكسوة من منطقة القدمين (الشكل 38).

4. اخلع الكسوة من الهيكل الجانبي من خلال فكها من الخطافات الموجودة على الهيكل (الشكل 39).

5. اخلع الجزء الفماشي من مسند الظهر من خلال فك الأزرار (الشكل 40).

6. اخلع الكسوة من الجزء العلوي لمقعد الأطفال (الشكل 41).

تنظيف الأجزاء البلاستيكية أو المعدنية

لا تستعمل إلا قطعة قماش مبللة لتنظيف الأجزاء البلاستيكية أو المعدنية المصبوغة. لا تستعمل أبداً أية مواد تنظيف كاشطة أو مذيبات.

لا تقم بتزييت الأجزاء المتحركة في مقعد الأطفال أبداً.

التأكد من سلامة الأجزاء

يجب القيام دورياً بتفحص سلامة وحالة استهلاك الأجزاء التالية:

• الغطاء الفماشي: تأكد من عدم خروج البطانة أو من تساقط أجزاء من البطانة. تأكد من حالة الأحزمة التي يجب أن تكون سليمة دائماً.

• الأحزمة: تأكد من عدم تنسل بطانة الكسوة ومن عدم تآكل شريط الحزام في الأجزاء المعنية في حزام الضبط. الحزام الفاصل وعلى أحزمة الأكتاف ونطاق لوحة تعديل الأحزمة.

الأجزاء البلاستيكية: تأكد من حالة استهلاك الأجزاء البلاستيكية التي يجب أن تكون خالية من أية علامات تدل على تلفها أو فقدانها لونها.

خديراً! في حالة تشوه مقعد الأطفال أو اهتراؤه، يلزم

5. اجذب شريط حزام مقعد السيارة القطري نحو شدادة الحزام. مع التأكد من إحكام ربط الحزام وتثبيتته بشكل سليم على أقدام الطفل وعلى صدره (الشكل 33).

6. تأكد من تثبيت مقعد الأطفال بشكل سليم.

خديراً.
محقق دائماً من التوزيع المتساوي لحزام الأمان في جميع نقاط التثبيت وأنه غير ملتو.

• تأكد من تركيب حزام الأمان القطري بشكل صحيح عبر كتفي الطفل وأنه لا يشكل ضغطاً على رقبته. اضبط مسند الرأس إذا لزم الأمر.

• تأكد من أن شدادة حزام مقعد السيارة موجودة خلف مسند ظهر مقعد السيارة (الشكل 34).
وإخراج الطفل من مقعد المجموعة 2 أو 3:

1. قم بتحرير حزام مقعد السيارة من الإبزيم الخاص به.
2. قم بإزالة حزام مقعد السيارة عن جسم الطفل.
3. وأخرج الطفل بعناية من مقعد الأطفال.

خديراً! إذا نوبت عدم فك مقعد الأطفال، قم بربط حزام مقعد السيارة في الإبزيم الخاص به بحيث يقوم بتثبيت مقعد الأطفال حتى في حالة عدم استخدامه، وهذا سيساعد في تفادي الخطر في حالة وقوع حادث أو الكبح المفاجئ للسيارة.

7. إعادة تركيب الحزام في المجموعة 1 (18-9 كجم)

اتبع التعليمات الواردة في الجزء 5 و 6 ولكن بترتيب عكسي.

8. ضبط ارتفاع مسند الرأس

يمكن ضبط ارتفاع مسند الرأس مع طول قامة طفلك. يضمن الضبط الصحيح لمسند الرأس:

• ثبات رأس الطفل دائماً فضلاً عن حمايته جيداً (المجموعة 1-2-3).

• وجود أحزمة الأمان الخاصة بمقعد الأطفال دائماً على الارتفاع الصحيح المناسب. أي ارتفاع الكنف (المجموعة 1).

• وجود أشرطة حزام مقعد السيارة القطرية على الارتفاع الصحيح دائماً بفضل فتحات الحزام المدمجة بمسند الرأس C (المجموعة 2-3).

استخدم زر ضبط مسند الرأس والحزام (A) بالجزء العلوي لمسند الظهر لضبط مسند رأس مقعد الطفل (الشكل 14) على الارتفاع المرغوب.

9. الإمالة

يشتمل مقعد الأطفال على 3 أوضاع إمالة في المجموعة 1 (35A).

يجب إمالة مقعد الأطفال فقط في الأوضاع 1 و 2 بالمجموعة 2/3 (لا يمكن استخدام الوضع 3. (35B)

لإمالة مقعد الأطفال. استخدم مقبض الإمالة (K) واضبط الوضع المرغوب حسب المجموعة.

نوصي بضبط إمالة المقعد قبل وضع الطفل به.

خديراً! بعد الضبط، تأكد من شد الأحزمة.

10. التنظيف والصيانة

تنظيف غطاء الكسوة

يمكن خلع غطاء كسوة مقعد الأطفال وغسلها يدوياً أو في

استبداله: فقد تتأثر خصائص السلامة والأمان الأصلية التي يوفرها.

تخزين المنتج

عندما لا يكون المقعد مثبتًا في السيارة، ننصح بالاحتفاظ به في مكان جاف وبعيد عن مصادر الحرارة والغبار والرطوبة وأشعة الشمس المباشرة.

التخلص من المنتج

بعد انقضاء العمر الافتراضي لمقعد الأطفال، يجب التوقف عن استعماله والتخلص منه مع المخلفات الأخرى. للحفاظ على البيئة، تخلص دائمًا من المقعد بالتوافق مع اللوائح والتشريعات السارية في بلدك.

الضمان

المنتج مضمون ضد أي عيوب في المطابقة أثناء ظروف الاستخدام العادي كما هو مشار إليه في إرشادات الاستخدام.

ومن ثم لا ينطبق الضمان في حالة التلفيات الناتجة عن الاستخدام الخاطئ أو التهاك أو الحوادث.

وبالنسبة لمدة الضمان ضد عيوب المطابقة فيرجى الرجوع إلى الأحكام الخاصة الواردة في القوانين المعمول بها محليا في بلد البيع. حيثما وجدت.

- I** ARTSANA S. P. A.
Via Saldarini Catelli, 1
22070 Grandate – Como – Italia
800-188 898
www.CHICCO.com
- F** ARTSANA FRANCE S.A.S.
17/19 Avenue De La Metallurgie
93210 Saint Denis La Plaine - France
0820 87 00 41 (0.12€Ttc/Mn)
www.CHICCO.fr
- D** ARTSANA GERMANY GMBH
Borsigstrasse 1-3
D-63128 Dietzenbach-Deutschland
+49 6074 4950
www.CHICCO.de
- GB** ARTSANA UK Ltd.
2nd Floor
1 Imperial Place
Maxwell Road
Borehamwood
Hertfordshire - WD6 1JN
01623 750870 (office hours)
www.CHICCO.uk.com
- E** ARTSANA SPAIN S.A.U.
C/Industria 10
Pol. Industrial Urtinsa
Apartado De Correos 212 - E
28923 Alcorcon (Madrid)-Spain
902 117 093
www.CHICCO.es
- P** ARTSANA PORTUGAL S.A.
Rua Humberto Madeira, 9
2730-097 Queluz De Baixo Barcarena Portugal
21 434 78 00
800 20 19 77
www.CHICCO.pt
- NL** ARTSANA BELGIUM N.V.
Temseleaan 5 B-1853 Strombeek - Bever
Belgium
+32 23008240
www.CHICCO.be
- TR** İthalatçı firma:
Artsana Turkey Bebek ve Sağlık Ürünleri A.Ş.
İçerenköy Mh. Erku Sk. No:12 Üner Plaza K:12
Ataşehir İSTANBUL
Tel: 0 216 570 30 30
Üretici Firma: Artsana S.p.A.
Via Saldarini Catelli, 1 - 22070 Grandate (CO)-Italy
Tel: (+39) 031 382 111
Yetkili Servis:
Eser Puset Tamir ve Bakım Servisi Tic. Ltd. Şti.
Seyrantepe Mh. İsparış Merkezi No:107 Kağıthane
İSTANBUL
Tel: 0 212 570 30 78
- PL** ARTSANA POLAND Sp.zo.o.
Aquarius, Ul. Polczyńska 31 A
01-377 Warszawa
+48 22 290 59 90
www.CHICCO.com
- RUS** Артсана С.п.А.
Виа Салдарини Кателли, 1
22070 Грандата (СО) - Италия
тел. (+39) 031 382 111
факс (+39) 031 382 400
www.CHICCO.com
часы работы: 8.30-17.30 (европейское время)
- ООО "Артсана Рус"
Россия 107150 Москва
4-й проезд Подбельского, дом 3, стр. 22
тел/факс (+7 495) 662 30 27
www.CHICCO.ru
часы работы: 9.30-18.00
(время московское)
- CH** ARTSANA SUISSE S.A
Stabile la Punta Via Cantonale 2/b
6928 Manno (TI)-Svizzera
+41 (0)91 935 50 80
www.CHICCO.ch
- BR** ARTSANA BRASIL LTDA.
Av. Comendador Aladino Selmi
4630 – Galpões 06 e 07 – Vila San Martin
Campinas – SP
CEP: 13069-096
+55 11 2246-2100
www.CHICCO.com.br
- MX** ARTSANA MEXICO S.A
Dec V, Ruben Dario 1015
Colonia Lomas De Providencia 44647
Guadalajara, Jalisco-Mexico
01800 702 8983
www.CHICCO.com.mx
- AR** ARTSANA ARGENTINA S.A.
Uruguay 4501
Victoria Cp(1644)
San Fernando- Buenos Aires-Argentina
0810-888-2442
www.CHICCO.com.ar
- IN** ARTSANA INDIA PRIVATE LIMITED,
7Th Floor, Tower B, Paras Twin Towers,
Golf Course Road, Sector 54
Gurgaon – 122002 - Haryana, India
(+91)(124)(4964500)
www.CHICCO.in
-  ARTSANA S.p.A.
Via Saldarini Catelli, 1
22070 Grandate (CO) - Italy
Tel. (+39) 031 382 111
Fax (+39) 031 382 400
www.CHICCO.com

