

# myamaki

*complete*

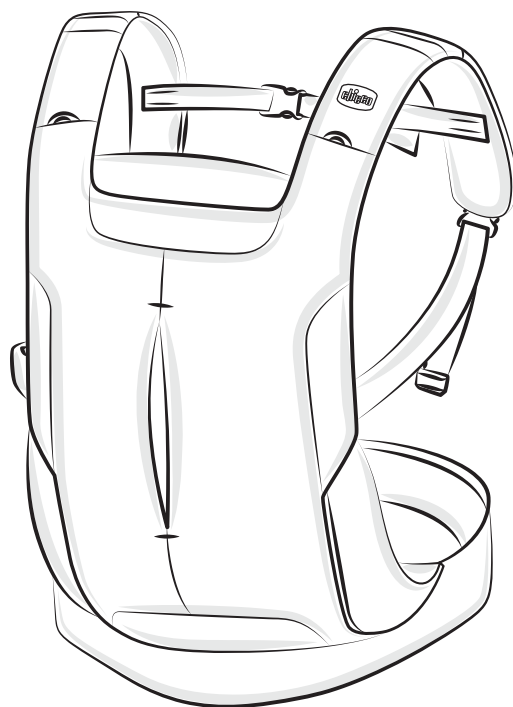

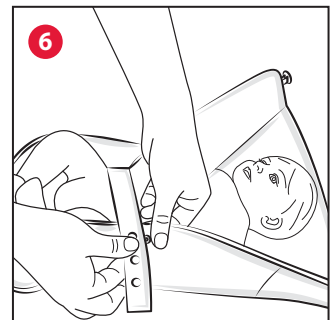

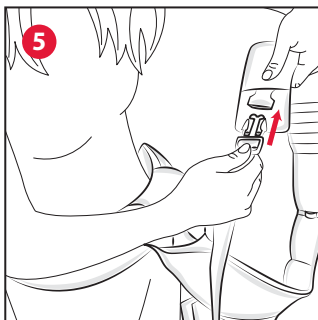
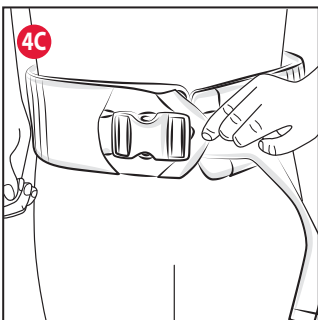
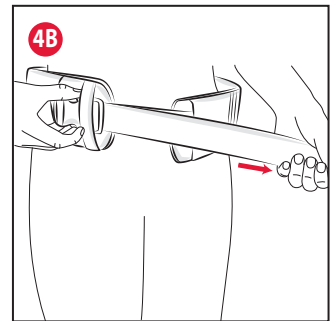
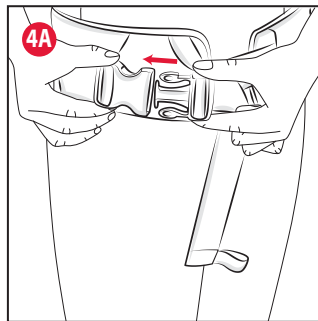
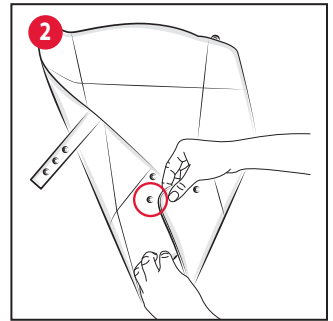
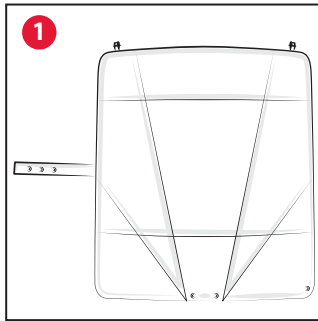
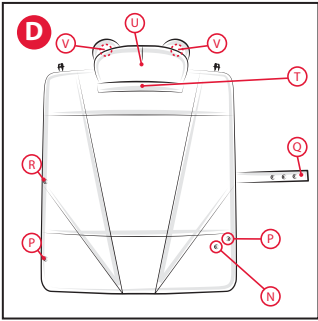
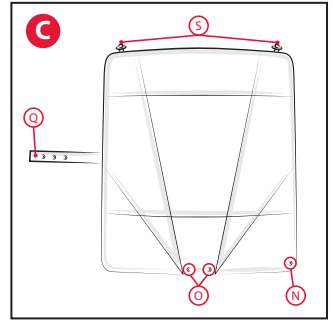
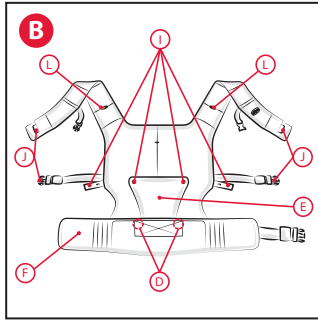
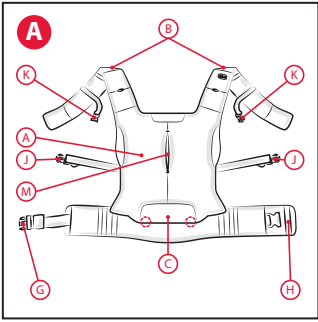

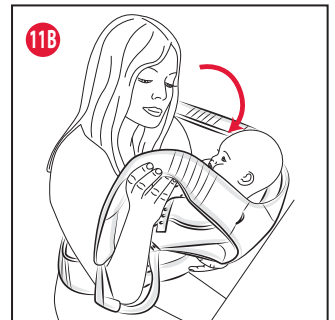
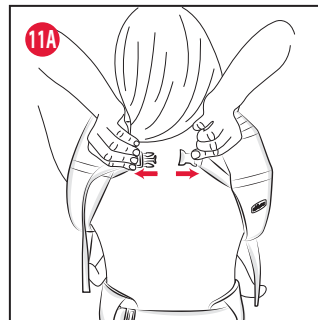
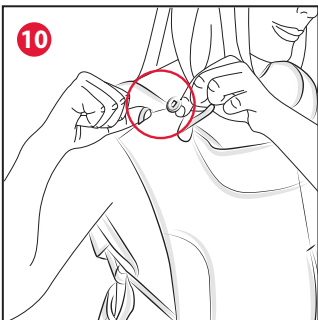
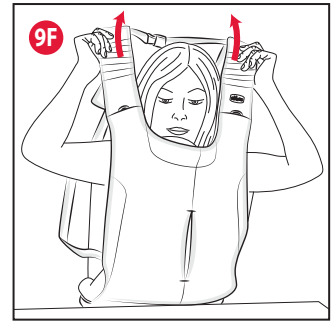
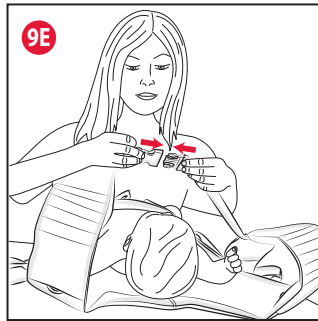
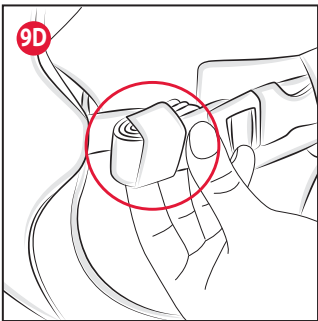
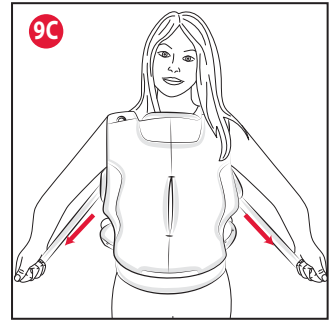
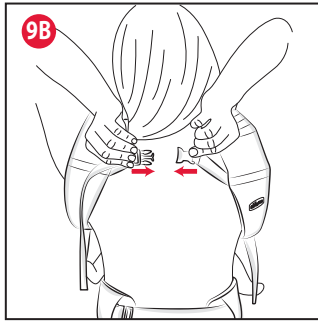
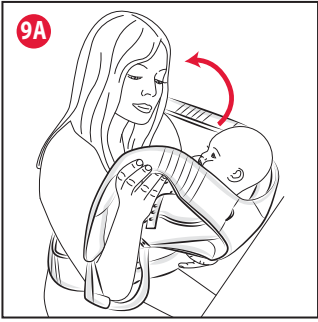
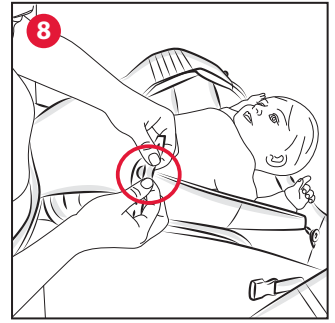
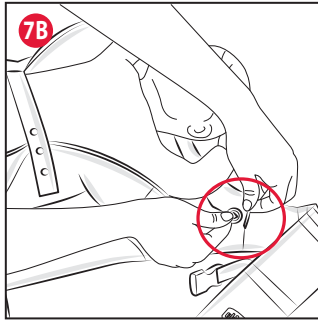
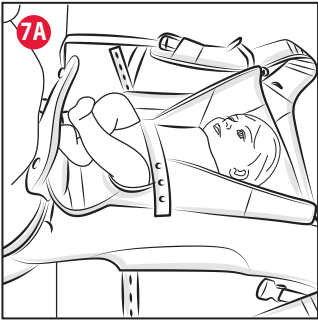

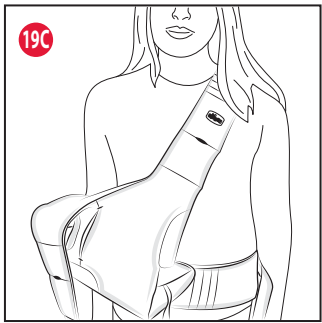
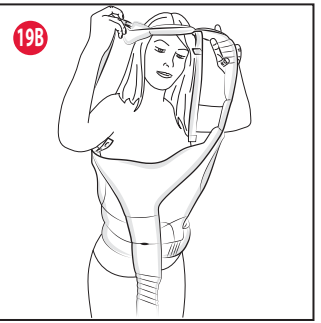
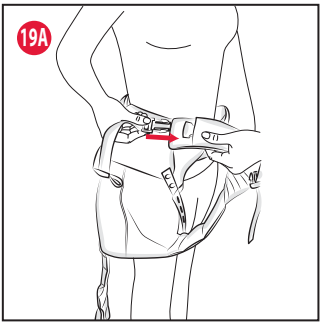
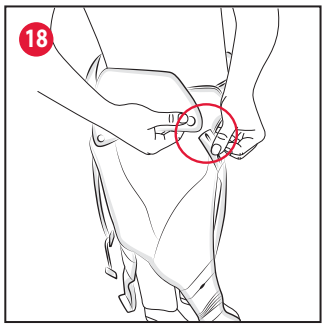
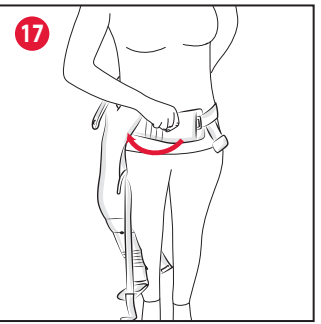
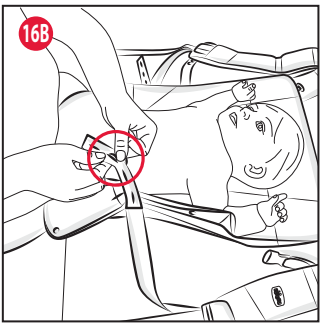
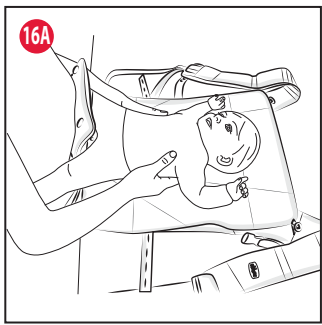
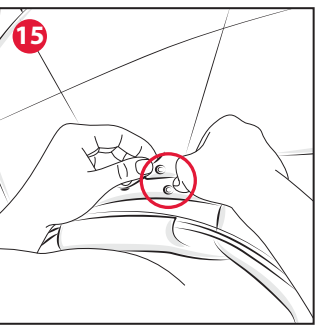
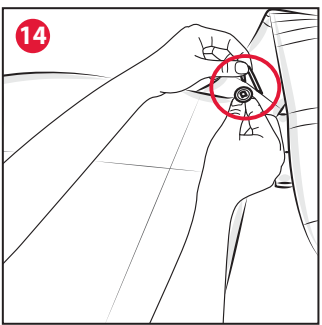
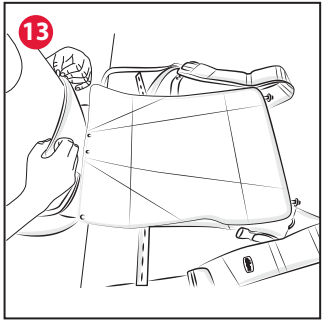
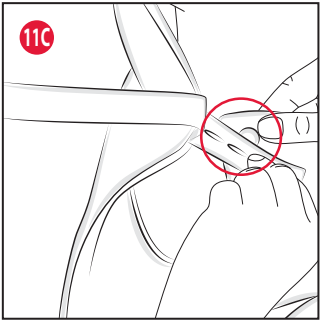

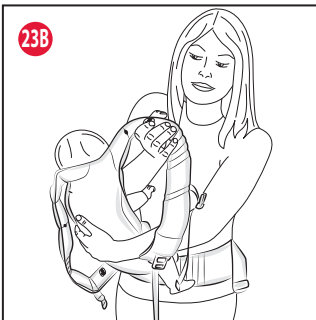
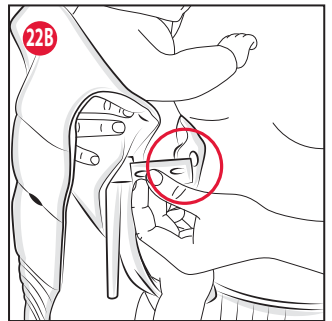
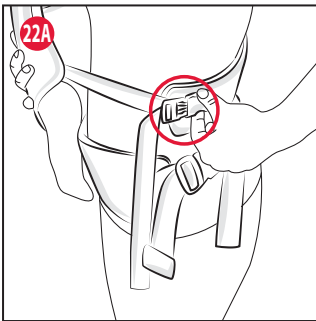
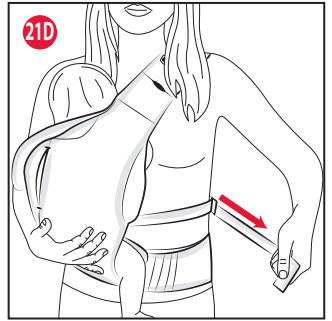
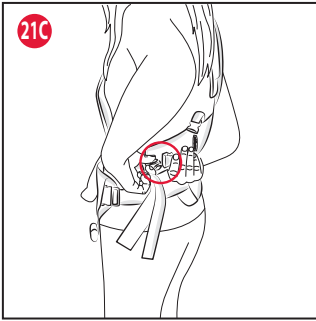
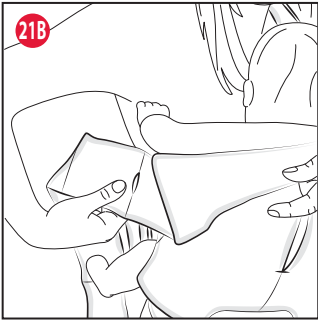
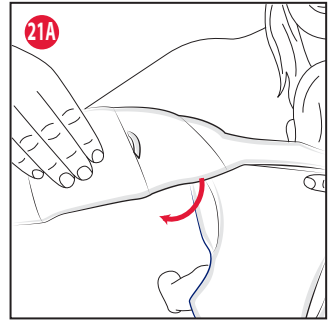
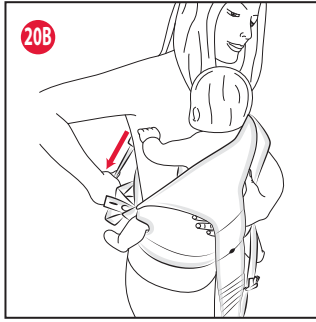
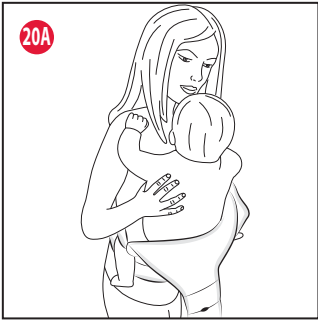

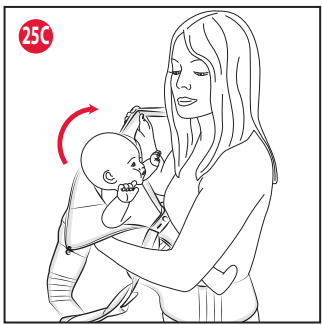
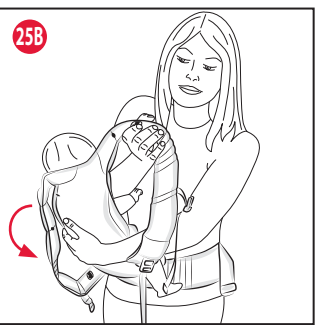
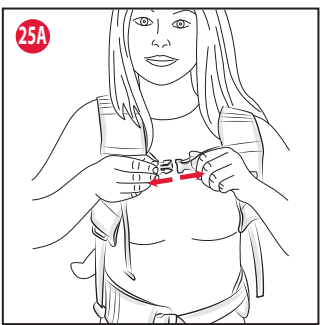
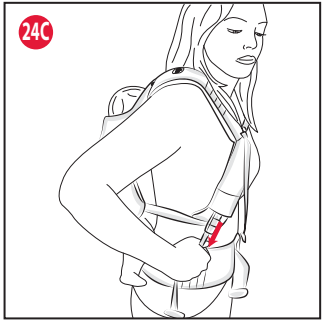
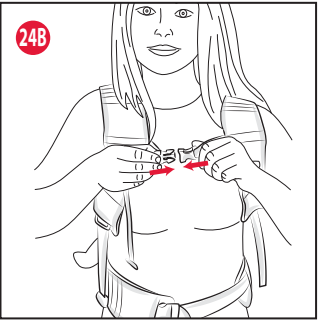
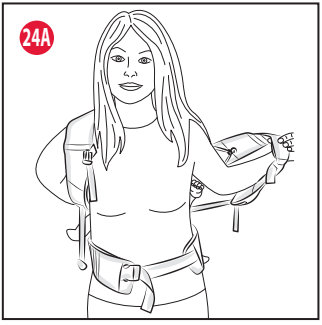

## **II MYAMAKI COMPLETE**

Il marsupio Myamaki Complete è stato progettato in modo tale da rispettare sempre l'ergonomia del bambino e per soddisfare al meglio le sue esigenze evolutive e di comfort è dotato di riduttore multifunzione, utilizzabile in svariate configurazioni.

### **ISTRUZIONI D'USO**

# **IMPORTANTE! LEGGERE ATTENTAMENTE E CONSERVARE PER FUTURO RIFERIMENTO.**

**ATTENZIONE: PER EVITARE PERICOLO DI SOFFOCAMENTO PRIMA DELL'USO RIMUOVERE QUALSIASI IMBALLAGGIO IN PLASTICA CHE DOVREBBE ESSERE DISTRUTTO O CONSERVATO LONTANO DAI BAMBINI.**

### **AVVERTENZE**

- **ATTENZIONE:** Assicurarsi che gli utilizzatori del marsupio siano a conoscenza dell'esatto funzionamento dello stesso. Non consentire a nessuno di utilizzare il prodotto se non ha letto e compreso pienamente le avvertenze e le istruzioni.
- Assicurarsi che tutti gli utenti abbiano le necessarie capacità fisiche per utilizzare questo prodotto.
- **ATTENZIONE:** Il mancato rispetto delle seguenti istruzioni può compromettere la sicurezza del vostro bambino.

- **ATTENZIONE:** Fare attenzione quando ci si piega o china in avanti o lateralmente.
- **ATTENZIONE:** Non usare il marsupio durante l'attività sportiva.
- **ATTENZIONE:** Il vostro equilibrio può essere compromesso dal movimento vostro e del bambino.
- **ATTENZIONE:** Indossare sempre il marsupio prima di alloggiare il bambino al suo interno.
- **ATTENZIONE:** Quando si usa il marsupio, non sganciare mai la cintura girovita prima di aver tolto il bambino.
- **ATTENZIONE:** Prestare attenzione nell'utilizzo del marsupio in ambiente domestico (es. fonti di calore o maneggiando bevande calde).
- **ATTENZIONE:** Durante l'utilizzo del marsupio controllare il bambino.
- **ATTENZIONE:** Fascia utilizzo: dalla nascita, fino a 15 Kg.
- Sistemato il bambino all'interno del marsupio controllare attentamente che i regolatori di ampiezza del girovita e del girogambe siano regolati in maniera corretta, eventualmente agire sugli stessi fino a portarli alla giusta tensione.
- Per i neonati sottopeso e bambini con prescrizioni mediche, chiedere il parere di un pediatra prima di utilizzare il prodotto.
- Il bambino fino a quando non è in grado di tenere il proprio capo sollevato e le spalle verticali, indicativamente fino al 6° mese d'età, deve essere trasportato rivolto verso colui che lo porta "Fronte Mamma".



• Il bambino, dal momento in cui è in grado di tenere il proprio capo sollevato e le spalle verticali, indicativamente dal 6° mese d'età, può essere trasportato sul fianco o sulla schiena del genitore

• **ATTENZIONE:** Non lasciare mai il bambino incustodito all'interno del marsupio quando questo non è indossato.

• Utilizzare il marsupio solamente quando si è in piedi o si cammina.

• Ricordarsi che il bambino, all'interno del marsupio, reagirà ai cambiamenti climatici prima di chi lo trasporta.

• Prima dell'uso, assicurarsi che le cinghie siano posizionate e regolate correttamente e che le fibbie siano agganciate.

• Non utilizzare il marsupio con più di un bambino alla volta.

• Verificare sempre la presenza di spazio attorno al viso del bambino sufficiente a fornire una buona quantità di aria.

• Non usare il marsupio se alcune parti sono rotte, strappate o mancanti.

• Non applicare al marsupio accessori, parti di ricambio o componenti non forniti dal costruttore.

• Questo marsupio deve essere utilizzato esclusivamente da un adulto.

• Il marsupio non può essere usato per il trasporto in auto.

• Il marsupio non può essere usato mentre si guida o si è passeggero di un motoveicolo

• Il marsupio non può essere utilizzato quando si cucina o si eseguono lavori di pulizia, per non esporre a

fonti di calore o sostanze chimiche per evitare il rischio di esposizione a fonti di calore o sostanze chimiche.

## UTILIZZO FRONTE MAMMA E UTILIZZO SUL FIANCO

• **ATTENZIONE:** fare attenzione quando ci si piega o china in avanti o lateralmente;

• E' consigliabile sedersi mentre si svolgono le operazioni per alloggiare il bambino all'interno del marsupio e per togliere il bambino dal marsupio.

## UTILIZZO IN TERZA POSIZIONE (SULLA SCHIENA DEL GENITORE)

• Non portare sulla schiena bambini di età inferiore ai 6 mesi o comunque non in grado di stare seduti da soli

• Controllare regolarmente che il bambino sia comodo e sicuro, specialmente portandolo sulla schiena.

### COMPONENTI MARSUPIO (fig. LATO A e fig. LATO B)

A. Schienale marsupio

B. Spallacci

C. Seduta marsupio

D. Bottoni riduttore marsupio (se incluso)

E. Mutansella

F. Fascia addominale

G. Fibbia con nastro per regolazione fascia addominale

H. Elastico blocca fibbia

I. Asole e bottoni per la regolazione della mutansella

J. Fibbie con nastro per regolazione spallacci

K. Fibbia sterno/scapolare con nastro elastico

L. Asole per aggancio riduttore (se incluso)

M. Soffietto autoregolante

### COMPONENTI RIDUTTORE-COPERTINA (fig. LATO C e fig. LATO D)

N. Bottoncini automatici

O. Bottoncini automatici

P. Bottoncini automatici

Q. Nastro regolatore con bottoncini automatici

R. Bottoncino automatico

S. Bottoni elasticati

T. Tasca con cerniera

U. Cappuccio

V. Bottoni elasticati del cappuccio



## CONSIGLI PER LA PULIZIA E LA MANUTENZIONE

### PULIZIA

Attenersi alle istruzioni riportate sull'etichetta di lavaggio. Dopo ogni lavaggio controllare la consistenza del tessuto e delle cuciture.



Lavare a mano in acqua fredda



Non candeggiare



Non asciugare meccanicamente



Non stirare



Non lavare a secco

### MANUTENZIONE

Controllare periodicamente il marsupio per verificare eventuali scuciture, danneggiamenti o parti mancanti, in tal caso non utilizzare il prodotto.

### TRASPORTO FRONTALE - FRONTE MAMMA

Per il trasporto del bambino all'interno del marsupio in posizione fronte-mamma è consigliabile l'utilizzo del riduttore multifunzione che può essere utilizzato in due configurazioni differenti a seconda dell'età del bambino.

- 0-1 mese: la funzione del riduttore è quella di avvolgere il bambino mantenendolo in posizione rannicchiata sia quando si trova all'interno del marsupio, sia durante le operazioni di inserimento e rimozione dal marsupio stesso
- 1m+: la funzione del riduttore è quella di proteggere maggiormente e donare maggior comfort al bambino.

L'utilizzo del riduttore permette di sostenere il bambino, donare comfort e avvolgere la spina dorsale curva del bambino sostenendo testa e collo.

**ATTENZIONE:** indossare sempre il marsupio prima di alloggiare il bambino.

### TRASPORTO FRONTALE – FRONTE MAMMA (0-1 MESE)

#### COME INDOSSARE IL MARSUPIO CON IL RIDUTTORE

1. Stendere il riduttore multifunzione su un piano con il lato C rivolto verso l'alto (fig. 1)
2. Ripiegare i bordi inferiori del riduttore e allacciare tra loro i bottoncini automatici N cerchiati come indicato in figura 2.
3. Ripiegare la base ottenuta, facendo corrispondere i bottoncini automatici O con i bottoncini automatici P e agganciare. Verificare che il risultato così ottenuto corrisponda a quello mostrato in figura 3
4. A questo punto, allacciare la fascia addominale F del marsupio agendo sulle rispettive fibbie (fig. 4A) e regolarne la larghezza utilizzando la fibbia G (fig. 4B).

**ATTENZIONE:** bloccare la fibbia facendola passare all'interno dell'elastico H (fig. 4C).

5. Agganciare entrambi gli spillacci agendo sulle fibbie J (fig. 5).
6. Inserire il bambino all'interno del riduttore in posizione rannicchiata e assicurarsi di allacciare il nastro regolatore Q con il corrispettivo bottoncino R nella misura che più si adatta alla corporatura del bambino (fig. 6)
7. Fare utilizzo di un piano per favorire l'inserimento del riduttore e del bambino all'interno del marsupio. Appoggiare quindi il riduttore contenente il bambino sul corpo del marsupio disteso sul piano (fig. 7A) e vincolare i

bottoni elasticati S posti sulla parte superiore del riduttore con le asole L poste sugli spillacci del marsupio (fig. 7B)

8. Controllare che il bambino sia ben adagiato sulla seduta del marsupio e fissare la mutansella E tramite gli appositi bottoni F, regolandola nella posizione più adatta alla corporatura del bambino affinché la stessa non sia mai né troppo larga né troppo stretta (fig. 8)

**ATTENZIONE:** È consigliabile svolgere le operazioni di alloggiamento del bambino all'interno del marsupio sedendosi o utilizzando una superficie piana e stabile, in modo da gestire eventuali movimenti improvvisi del bambino.

**ATTENZIONE:** Sostenere saldamente il bambino mentre si svolgono queste operazioni.

**ATTENZIONE:** Prima di inserire il bambino nel marsupio verificare di aver eseguito correttamente le operazioni precedenti.

9. Indossare il marsupio infilando gli spillacci B (fig. 9A), successivamente allacciare e regolare la fibbia sterno/scapolare (fig. 9B) e completare la vestizione del marsupio regolando gli spillacci (fig. 9C). La parte di nastro in eccesso può essere ridotta arrotolandola su se stessa e fissandola attraverso l'apposito elastico (fig. 9D). In alternativa è possibile allacciare la fibbia sterno/scapolare prima di indossare gli spillacci (fig. 9E) e successivamente infilare gli spillacci facendoli passare la fibbia sterno/scapolare dietro la testa (fig. 9F) e procedere alla sua regolazione.

**ATTENZIONE:** Accertarsi che le gambe del bambino siano rannicchiate e che la mutansella sia ben ancorata.

10. Il riduttore è dotato di un pratico cappuccio che permette una maggiore protezione del bambino dagli agenti atmosferici e durante la nanna.

Per l'utilizzo del cappuccio, aprire la zip posta sul lato D del riduttore, estrarre il cappuccio e ancorare i bottoni elasticati V presenti sul lato superiore del cappuccio alle asole L presenti sul lato A del marsupio, come mostrato in figura 10.

**ATTENZIONE:** questo utilizzo è consentito solo con bambino compreso tra 0 e 1 mese

**ATTENZIONE:** questo utilizzo è consentito solo quando il marsupio è in configurazione fronte-mamma

#### COME TOGLIERE IL BAMBINO DAL MARSUPIO

**ATTENZIONE:** è consigliabile sedersi mentre si svolgono le operazioni per togliere il bambino dal marsupio.

11. Sostenendo saldamente il bambino, sganciare la fibbia sterno/scapolare K (fig. 11A), sfilare gli spillacci B (fig. 11B) e svincolare i bottoni della mutansella dalle apposite asole (fig. 11C) prima di rimuovere il bambino.
12. Per non disturbare il bambino e mantenere il suo comfort, si consiglia di rimuovere il bambino dal marsupio ancora all'interno del riduttore.

Per procedere alla rimozione del bambino, svincolare i bottoni elasticati S del riduttore dalle asole L poste sugli spillacci (fig. 12) e rimuovere il riduttore con il bambino dal marsupio. Solo successivamente sganciare la fibbia addominale.

**ATTENZIONE:** Sostenere saldamente il bambino mentre si svolgono queste operazioni.

**ATTENZIONE:** Prima di togliere il bambino dal marsupio verificare di aver eseguito correttamente le operazioni precedenti.

È comunque possibile l'utilizzo del marsupio senza il riduttore, anche per i bambini di 0 mesi, svolgendo le operazioni descritte precedentemente (ad esclusione delle parti relative



al riduttore stesso). Il marsupio infatti è stato studiato in modo tale da rispettare sempre l'ergonomia del bambino. L'utilizzo del riduttore è tuttavia sempre consigliato poiché permette di sostenere il bambino e di donare comfort, avvolge la spina dorsale curva del bambino sostenendo la testa e il collo.

## TRASPORTO FRONTALE – FRONTE MAMMA (1m+)

### COME INDOSSARE IL MARSUPIO CON IL RIDUTTORE

Allacciare la fascia addominale F del marsupio agendo sulle rispettive fibbie (fig. 4A) e regolarne la larghezza utilizzando la fibbia G (fig. 4B).

**ATTENZIONE:** bloccare la fibbia facendola passare all'interno dell'elastico H (fig. 4C).

Agganciare entrambi gli spillacci agendo sulle fibbie J (fig. 5).

13. Fare utilizzo di un piano per favorire l'inserimento del riduttore e del bambino all'interno del marsupio. Stendere quindi il riduttore multifunzione sul marsupio facendo attenzione di mantenere il lato C del riduttore rivolto verso l'alto (fig. 13).

14. Vincolare i bottoni elastici S posti sulla parte superiore del riduttore con le asole L poste sugli spillacci del marsupio (fig. 14).

15. Agganciare i bottoncini automatici O presenti sulla parte inferiore del riduttore con i bottoncini automatici D presenti sulla seduta del marsupio (fig. 15).

16. Adagiare il bambino sulla seduta (fig. 16A) e fissare la mutansella E tramite gli appositi bottoni F, regolandola nella posizione più adatta alla corporatura del bambino affinché la stessa non sia mai né troppo larga né troppo stretta (fig. 16B).

**ATTENZIONE:** È consigliabile svolgere le operazioni di alloggiamento del bambino all'interno del marsupio sedendosi o utilizzando una superficie piana e stabile, in modo da gestire eventuali movimenti improvvisi del bambino.

**ATTENZIONE:** Sostenere saldamente il bambino mentre si svolgono queste operazioni.

**ATTENZIONE:** Prima di inserire il bambino nel marsupio verificare di aver eseguito correttamente le operazioni precedenti.

Indossare il marsupio infilando gli spillacci B (fig. 9A), successivamente allacciare e regolare la fibbia sterno/scapolare (fig. 9B) e completare la vestizione del marsupio regolando gli spillacci (fig. 9C). La parte di nastro in eccesso può essere ridotta arrotolandola su se stessa e fissandola attraverso l'apposito elastico (fig. 9D).

In alternativa è possibile allacciare la fibbia sterno/scapolare prima di indossare gli spillacci (fig. 9E) e successivamente infilare gli spillacci facendo passare la fibbia sterno/scapolare dietro la testa (fig. 9F) e procedere alla sua regolazione.

**ATTENZIONE:** Accertarsi che le gambe del bambino siano a cavalcioni della seduta e inserite all'interno della mutansella. Il riduttore è dotato di un pratico cappuccio che permette una maggiore protezione del bambino dagli agenti atmosferici e durante la nanna.

Per l'utilizzo del cappuccio, aprire la zip posta sul lato D del riduttore, estrarre il cappuccio e ancorare i bottoni elastici V presenti sul lato superiore del cappuccio alle asole L presenti sul lato A del marsupio, come mostrato in figura 10.

## COME TOGLIERE IL BAMBINO DAL MARSUPIO

**ATTENZIONE:** è consigliabile sedersi mentre si svolgono le operazioni per togliere il bambino dal marsupio.

• Sostenendo saldamente il bambino, sganciare la fibbia sterno/scapolare K (fig. 11A), sfilare gli spillacci B (fig. 11B) e svincolare i bottoni della mutansella dalle apposite asole (fig. 11C) prima di rimuovere il bambino. Solo successivamente sganciare la fibbia addominale.

**ATTENZIONE:** Sostenere saldamente il bambino mentre si svolgono queste operazioni.

**ATTENZIONE:** Prima di togliere il bambino dal marsupio verificare di aver eseguito correttamente le operazioni precedenti.

È comunque possibile l'utilizzo del marsupio senza il riduttore, svolgendo le operazioni descritte precedentemente (ad esclusione delle parti relative al riduttore stesso). Il marsupio infatti è stato studiato in modo tale da rispettare sempre l'ergonomia del bambino.

L'utilizzo del riduttore è tuttavia sempre consigliato poiché permette di sostenere il bambino e di donare comfort, aiuta lo sviluppo salutare delle anche e avvolge la spina dorsale curva del bambino sostenendo la testa e il collo.

## TRASPORTO LATERALE – SULL'ANCA

Il bambino, dal momento in cui è in grado di tenere il proprio capo sollevato e le spalle verticali, indicativamente dal 6° mese d'età, può essere trasportato in posizione laterale – sull'anca.

Il marsupio può essere posizionato sia sul fianco destro che su quello sinistro del genitore, a seconda della preferenza dello stesso.

Di seguito verrà illustrato il procedimento per l'alloggio sul fianco destro. Per l'alloggio sul fianco sinistro ripetere le operazioni specularmente.

**ATTENZIONE:** indossare sempre il marsupio prima di alloggiare il bambino.

### COME INDOSSARE IL MARSUPIO

Agganciare la fascia addominale F agendo sulle rispettive fibbie (fig. 4A) e regolarne la larghezza agendo sulla fibbia G (fig. 4B).

**ATTENZIONE:** bloccare la fibbia facendola passare all'interno dell'elastico H (fig. 4C).

17. Ruotare la fascia addominale posizionando la seduta in prossimità del fianco destro (fig. 17).

18. Fissare la mutansella agganciando il bottone sinistro (fig. 18) all'apposita asola, lasciando libero l'altro lato per poter successivamente alloggiare il bambino.

19. Agganciare lo spillaccio sinistro con la fibbia del nastro destro (fig. 19A), creando un incrocio. Indossare l'anello così creato facendolo passare al di sopra della testa (fig. 19B) in modo che, in posizione finale, appoggi sulla spalla sinistra (fig. 19C).

### COME ALLOGGIARE IL BAMBINO ALL'INTERNO DEL MARSUPIO

20. Posizionare il bambino all'interno del marsupio (fig. 20A) e, sorreggendolo con la mano sinistra, regolare lo spillaccio già indossato con la mano destra (fig. 20B). Procedere successivamente con la chiusura della mutansella.

21. Per una migliore vestibilità del marsupio, ruotare lo spillaccio destro su sé stesso (fig. 21A) facendogli compiere un giro completo e facendolo passare sotto l'ascella

(fig.21B). Procedere con il fissaggio dello stesso con le fibbie del nastro sinistro (fig. 21C) e procedere con la regolazione dello spallaccio (fig. 21D). Assicurarsi che il marsupio sia posizionato correttamente come in figura 21E.

### COME TOGLIERE IL BAMBINO DAL MARSUPIO

**ATTENZIONE:** è consigliabile sedersi mentre si svolgono le operazioni per togliere il bambino dal marsupio.

22. Sostenendo saldamente il bambino, liberare lo spallaccio che passa sotto l'ascella (fig. 22A) e svincolare i bottoni della mutansella (fig. 22B) prima di rimuovere il bambino.

Solo successivamente sganciare la fibbia addominale rimuovendola dall'elastico di fissaggio.

**ATTENZIONE:** Sostenere saldamente il bambino mentre si svolgono queste operazioni.

**ATTENZIONE:** Prima di togliere il bambino dal marsupio verificare di aver eseguito correttamente le operazioni precedenti.

### POSIZIONE SULLA SCHIENA DEL GENITORE CON UTILIZZO DEL RIDUTTORE MULTIFUNZIONE

**ATTENZIONE:** indossare sempre il marsupio prima di alloggiare il bambino.

### COME INDOSSARE IL MARSUPIO CON IL RIDUTTORE

Allacciare la fascia addominale F del marsupio agendo sulle rispettive fibbie (fig. 4A) e regolarne la larghezza utilizzando la fibbia G (fig. 4B).

**ATTENZIONE:** bloccare la fibbia facendola passare all'interno dell'elastico H (fig. 4C).

Agganciare entrambi gli spallacci agendo sulle fibbie J (fig. 5). Fare utilizzo di un piano per favorire l'inserimento del riduttore e del bambino all'interno del marsupio. Stendere quindi il riduttore multifunzione sul marsupio facendo attenzione di mantenere il lato C del riduttore rivolto verso l'alto (fig. 13).

Vincolare i bottoni elasticati S posti sulla parte superiore del riduttore con le asole L poste sugli spallacci del marsupio (fig. 14). Agganciare i bottoncini automatici O presenti sulla parte inferiore del riduttore con i bottoncini automatici D presenti sulla seduta del marsupio (fig. 15).

### COME ALLOGGIARE IL BAMBINO ALL'INTERNO DEL MARSUPIO

Seguendo le indicazioni sotto riportate, è possibile inserire il bambino nel marsupio per l'utilizzo della posizione di trasporto (sulla schiena del genitore) senza l'aiuto di un secondo adulto.

**ATTENZIONE:** E' consigliabile sedersi mentre si svolgono le operazioni per alloggiare il bambino all'interno del marsupio, in modo da poter gestire eventuali movimenti improvvisi del bambino.

**ATTENZIONE:** Sostenere saldamente il bambino mentre si svolgono queste operazioni.

**ATTENZIONE:** Prima di inserire il bambino nel marsupio verificare di aver eseguito correttamente le operazioni precedenti.

Adagiare il bambino sulla seduta (fig. 16A) e fissare la mutansella E tramite gli appositi bottoni F, regolandola nella posizione più adatta alla corporatura del bambino affinché la stessa non sia mai né troppo larga né troppo stretta (fig. 16B).

Indossare il marsupio infilando gli spallacci B (fig. 9A).

Il riduttore è dotato di un pratico cappuccio che permette una maggiore protezione del bambino dagli agenti atmosferici e

durante la nanna.

Per l'utilizzo del cappuccio, aprire la zip posta sul lato D del riduttore, estrarre il cappuccio e ancorare i bottoni elasticati V presenti sul lato superiore del cappuccio alle asole L presenti sul lato A del marsupio, come mostrato in figura 10.

### POSIZIONAMENTO DEL BAMBINO SULLA SCHIENA

23. Sfilare il braccio destro dallo spallaccio e, passandolo nella parte interna del marsupio, prendere con la stessa mano lo spallaccio opposto (fig. 23A), avendo cura di afferrarlo saldamente. Sfilare anche il braccio sinistro dallo spallaccio e con questo sorreggere esternamente il bambino nel marsupio (fig. 23B). Infilare il braccio destro, con cui si tiene lo spallaccio sinistro, nello spallaccio stesso (fig. 23C) e iniziare a ruotare il marsupio. Il marsupio, agganciato alla fascia addominale, ruoterà insieme all'imbragatura e si posizionerà correttamente sulla schiena.

24. Per completare l'operazione, infilare il secondo braccio nello spallaccio libero (fig. 24A), in modo che il peso del marsupio si scarichi uniformemente sulla schiena e sulle spalle. Chiudere la fibbia sterno/scapolare L sullo sterno (fig.24B) e regolare tutti i nastri del marsupio (fig. 24C).

### COME TOGLIERE IL BAMBINO DAL MARSUPIO

25. Sganciare la fibbia sterno/scapolare (fig. 25A), sfilare uno dei due spallacci e sostenendo saldamente il bambino, sfilare anche il secondo spallaccio; far ruotare l'imbragatura fino a portare il bambino in posizione frontale (fig. 25B). A questo punto, infilare nuovamente gli spallacci (fig. 25C) per riportarsi nella posizione iniziale.

**ATTENZIONE:** Sostenere saldamente il bambino mentre si svolgono queste operazioni.

**ATTENZIONE:** Prima di togliere il bambino dal marsupio verificare di aver eseguito correttamente le operazioni precedenti.

È comunque possibile l'utilizzo del marsupio senza il riduttore, svolgendo le operazioni descritte precedentemente (ad esclusione delle parti relative al riduttore stesso).

### GARANZIA

Il prodotto è garantito contro ogni difetto di conformità in normali condizioni di utilizzo secondo quanto previsto dalle istruzioni d'uso.

La garanzia non sarà applicata, dunque, in caso di danni derivanti da un uso improprio, usura o eventi accidentali.

Per la durata della garanzia sui difetti di conformità si rinvia alle specifiche previsioni delle normative nazionali applicabili nel paese d'acquisto, dove previste.

## **EN MYAMAKI COMPLETE**

The Myamaki Complete baby carrier has been designed to always ensure ergonomics for your child and to best meet their growth and comfort needs, it is provided with a multi-purpose reducer cushion that can be used in different configurations.

### **INSTRUCTIONS FOR USE**

# **IMPORTANT! READ CAREFULLY AND KEEP FOR FUTURE REFERENCE.**

**WARNING: TO AVOID RISK OF SUFFOCATION REMOVE ANY PLASTIC PACKAGING BEFORE USE THAT SHOULD BE DESTROYED OR KEPT AWAY FROM CHILDREN.**

### **WARNINGS**

- **WARNING:** Ensure that the person using the baby carrier knows how to use it safely. Do not allow anyone to use the product if they have not read and understood all warnings and instructions.
- Make sure that all users have the necessary physical skills to use this product.
- **WARNING:** Failure to respect these instructions may compromise your child's safety.
- **WARNING:** Take care when bending or leaning forward or sideways.
- **WARNING:** This carrier is not suitable for use during sporting activities.
- **WARNING:** Your balance may

be adversely affected by your movement and that of your child.

- **WARNING:** Always fit the baby carrier onto your shoulders before putting your child in.
- **WARNING:** When using the baby carrier never release the waist strap before removing the child.
- **WARNING:** Take care when using the baby carrier in the domestic environment (e.g. sources of heat or while handling hot beverages).
- **WARNING:** Check on your child when using the baby carrier.
- **WARNING:** Range of use: from birth to 15 kg.
- After placing the child within the baby carrier, check carefully that the width adjusters around the child's waist and legs are set to the correct position. If needed, adjust them until they are tensioned correctly.
- For infants and underweight children with medical prescriptions, seek the advice of a doctor before using the product.
- Babies must be transported parent facing until they are able to keep their head straight and their shoulders in a vertical position (approximately up to 6 months of age).
- When your child is able to keep their head up and their shoulders in a vertical position, approximately from six months of age, they can be transported to their parents' back or side.
- **WARNING:** Never leave the child unattended inside the baby carrier when you are not wearing it.
- Use the baby carrier only when standing or walking.

- Keep in mind that the child transported in the baby carrier will react to any climatic changes differently to the person carrying the child before.
- Before use, check that the straps are fitted and adjusted correctly, and that the buckles are safely fastened into position.
- Do not place more than one child at a time in the baby carrier.
- Always ensure that the child has sufficient space around their face to breathe properly.
- Do not use the baby carrier if any parts are damaged, torn or missing.
- Do not fit to the baby carrier any accessories, spare parts or components not supplied or approved by the manufacturer.
- This baby carrier must only be used by an adult.
- Do not use the baby carrier to transport the child in the car.
- Do not use the baby carrier while driving or on a motorcycle.
- Do not use the baby carrier while cooking or cleaning to avoid exposure to sources of heat or chemicals.

## PARENT FACING USE AND USE ON SIDE

- **WARNING:** Take care when bending or leaning forward or sideways.
- It is recommended that you place and remove the child from the baby carrier while sitting.

## THIRD POSITION (ON THE PARENT'S BACK)

- Do not carry on your back children less than 6 months' of age or unable to sit up unassisted.
- Regularly check that the child is comfortable and safe, especially if carried on your back.

### BABY CARRIER COMPONENTS (Figure SIDE A and fig. SIDE B)

- A. Baby carrier backrest
- B. Shoulder straps
- C. Baby carrier seat
- D. Baby carrier reducer cushion buttons (if included)
- E. Padded saddle
- F. Belly belt adjusting strap
- G. Buckle with belly belt adjusting strap
- H. Buckle fastening elastic
- I. Holes and snaps to adjust the padded saddle
- J. Buckles with shoulder adjusting strap
- K. Breastbone/scapular buckle with elastic strap
- L. Holes for fastening reducer cushion (if included)
- M. Self-adjusting bellows

### REDUCER-BLANKET COMPONENTS (Figure SIDE C and Figure SIDE D)

- N. Poppers
- O. Poppers
- P. Poppers
- Q. Adjusting strap with poppers
- R. Popper
- S. Elastic buttons
- T. Pocket with zipper
- U. Hood
- V. Hood elastic buttons

### TIPS FOR CLEANING AND MAINTENANCE

#### CLEANING

Please refer to the care label. After each washing check that the fabric and seams are not worn or damaged.



Hand wash



Do not bleach



Do not tumble dry



Do not iron



Do not dry clean

#### MAINTENANCE

Check the seams and baby carrier regularly to ensure that they are not worn or damaged and that no part is missing. If any part is worn or missing, do not use the product.

#### FRONT TRANSPORT - PARENT FACING

To transport the child parent-facing in the baby carrier, it is advisable to use the multi-purpose reducer cushion that can be used in two different configurations depending on the



child's age.

- 0-1 months: the reducer cushion's function is that of comforting the child, keeping them in a crouched position both when they are inside the carrier and when they are fitted into it.

- 1m+: the reducer cushion's function is that of providing greater protection and comfort for the child.

Using the reducer cushion supports the child, providing them with a greater level of comfort and support to the curve of their spine, supporting the head and the neck at the same time.

**WARNING:** always fit the baby carrier onto your shoulders before putting your child in it.

## FRONT TRANSPORT – PARENT FACING (0-1 MONTHS)

### HOW TO WEAR THE BABY CARRIER WITH THE REDUCER CUSHION

1. Lay the multi-purpose reducer cushion on a flat surface with the C side facing upwards (Figure 1)
2. Fold the lower borders of the reducer and fasten the N poppers with one another as shown in Figure 2.
3. Fold the base thus obtained, coupling the O poppers with the P poppers and fastening them. Check that the result corresponds to the one shown in Figure 3
4. At this point fasten the F belly strap of the baby carrier using the relevant buckles (Figure 4A) adjust the width acting on the G buckle (Figure 4B).

**WARNING:** fasten the buckle by passing it inside the H elastic band (Figure 4C).

5. Fasten both straps by connecting on the J buckles (Figure 5).
6. Place the child into the reducer cushion in a crouched position and make sure you fasten the Q adjustment strap with the corresponding R button to the most appropriate position for the baby's size (Figure 6)
7. Use a flat surface to facilitate fitting the reducer cushion and the baby into the baby carrier. Then, place the reducer cushion containing the baby onto the body of the baby carrier that is laid on the surface (Figure 7A) and fasten the S elastic buttons on the reducer cushion's upper side with the L holes located on the baby carrier's shoulder straps (Figure 7B)
8. Check that the child securely lies on the baby carrier's seat and fasten the E padded saddle using the appropriate F buttons, adjusting it to the position best suited to the child's size, so that it is never too broad nor too narrow (Figure 8).

**WARNING:** We recommend carrying out placing the child into the baby carrier when seated or using a flat, level surface so that you are able to control any sudden movements of the child.

**WARNING:** Hold your child safely while carrying out these operations.

**WARNING:** Before fitting the child in the baby carrier, make sure that you have completed the previous steps correctly.

9. Put on the baby carrier starting from the shoulder straps B (fig. 9A), then fasten and adjust the breastbone/scapular buckle (Figure 9B) and complete putting the baby carrier on by adjusting the shoulder straps (Figure 9C). The excess length of strap can be shortened by rolling it and fastening through the relevant elastic (Figure 9D). As an alternative, it is possible to fasten the breastbone/shoulder buckle before putting on the shoulder straps (fig. 9E) and then put on the shoulder straps making the breastbone/shoulder

buckle pass behind your head (fig. 9F) and then adjust it.

**WARNING:** Make sure that the child's legs are crouched and that the padded saddle is securely fastened.

10. The reducer cushion is equipped with a handy hood that enables the baby to be better protected from the elements during sleep.

To use the hood, open the zip on the D side of the reducer cushion, remove the hood and fasten the V elastic buttons on the upper side of the hood to the L holes on the A side of the baby carrier, as shown in Figure 10.

**WARNING:** This type of use is only allowed with a baby aged between 0 to 1 months.

**WARNING:** This type of use is only allowed when the baby carrier is in a parent-facing configuration.

### HOW TO REMOVE THE CHILD FROM THE BABY CARRIER

**WARNING:** it is a good idea to sit down to remove your the child from the baby carrier.

11. While supporting the child securely, fasten the K breastbone/scapular buckle (Figure 11A), remove the B shoulder straps (Figure 11B) and open the buttons of the padded saddle from the slots (Figure 11C) before removing the child.
12. In order to not disturb the child and ensure its ongoing comfort, it is advisable to remove it from the baby carrier whilst it is still inside the reducer cushion.

To remove the child, unfasten the baby carrier's S elastic buttons from the L holes on the shoulder straps (Figure 12) and remove the reducer cushion with the child from the baby carrier.

Open the belly buckle only once this step is completed.

**WARNING:** Hold your child safely while carrying out these operations.

**WARNING:** Before removing the child from the baby carrier, make sure that you have completed the previous steps correctly.

The baby carrier, however, may be used without the reducer cushion also for children of 0 months of age, carrying out the steps described above (except those pertaining to the aforementioned reducer cushion). The baby carrier, as a matter of fact, has been designed to always ensure ergonomics for your child.

Using the reducer cushion, however, is always advisable because it supports the child, provides them with a greater level of comfort and supports the curve of their spine, supporting the head and the neck at the same time.

## FRONT TRANSPORT – PARENT FACING (1m+)

### HOW TO WEAR THE BABY CARRIER WITH THE REDUCER CUSHION

Fasten the F belly strap of the baby carrier using the relevant buckles (Figure 4A) adjust the width acting on the G buckle (Figure 4B).

**WARNING:** fasten the buckle by passing it inside the H elastic band (Figure 4C).

Fasten both straps by connecting on the J buckles (Figure 5).

13. Use a flat surface to facilitate fitting the reducer cushion and the baby into the baby carrier. Then, position the multi-function reducer cushion onto the baby carrier, making sure you keep the C side of the reducer cushion facing upwards (Figure 13).

14. Fasten the S elastic buttons on the upper side of the

reducer cushion with the L holes on the baby carrier's shoulder straps (Figure 14).

15. Fasten the O poppers on the lower part of the reducer cushion with the D poppers on the baby carrier's seat (Figure 15).
16. Lay the child on the seat (Figure 16A) and fasten the E padded saddle using the appropriate F buttons, and adjust to the position best suited to the child's body, so that the same is never too broad nor too narrow (Figure 16B).

**WARNING:** We recommend carrying out placing the child into the baby carrier when seated or using a flat, level surface so that you are able to control sudden movements of the child.

**WARNING:** Hold your child safely while carrying out these operations.

**WARNING:** Before fitting the child in the baby carrier, make sure that you have completed the previous steps correctly.

Put on the baby carrier starting from the shoulder straps B (fig. 9A), then fasten and adjust the breastbone/scapular buckle (Figure 9B) and complete putting the baby carrier on by adjusting the shoulder straps (Figure 9C). The excess length of strap can be shortened by rolling it and fastening through the relevant elastic (Figure 9D). As an alternative, it is possible to fasten the breastbone/shoulder buckle before putting on the shoulder straps (fig. 9E) and then put on the shoulder straps making the breastbone/shoulder buckle pass behind your head (fig. 9F) and then adjust it.

**WARNING:** Make sure that the child's legs are astride the seat and inserted inside the padded saddle.

The reducer cushion is equipped with a handy hood that enables the baby to be better protected from the elements during sleep.

To use the hood, open the zip on the D side of the reducer cushion, remove the hood and fasten the V elastic buttons on the upper side of the hood to the L holes on the A side of the baby carrier, as shown in Figure 10.

#### HOW TO REMOVE THE CHILD FROM THE BABY CARRIER

**WARNING:** it is a good idea to sit down to remove the child from the baby carrier.

• While supporting the child securely, fasten the K breastbone/scapular buckle (Figure 11A), remove the B shoulder straps (Figure 11B) and open the buttons of the padded saddle from the slots (Figure 11C) before removing the child. Open the belly buckle only once this step is completed.

**WARNING:** Hold your child safely while carrying out these operations.

**WARNING:** Before removing the child from the baby carrier, make sure that you have completed the previous steps correctly.

The baby carrier, however, may also be used without the reducer cushion, carrying out the steps described above (except those pertaining to the aforementioned reducer cushion). The baby carrier, as a matter of fact, has been designed to always ensure ergonomics for your child.

Using the reducer cushion, however, is always advised because it supports the child, providing them with a greater level comfort, supporting the healthy development of hip bones and the correct curve of their spine, supporting the head and the neck at the same time.

#### SIDE - HIP TRANSPORT

When the child, approximately at six months of age would be able to keep both head straight and shoulders in vertical position, can be carried on the side - hip.

The baby carrier can be positioned either on the parent's right or left side as s/he prefers.

The procedure for carrying the child on the right side is illustrated below. Repeat the same steps in mirror-like manner for the left side.

**WARNING:** always fit the baby carrier onto your shoulders before putting your child in.

#### HOW TO WEAR THE BABY CARRIER

Fasten the F belly belt acting on the relevant buckles (Figure 4A), and adjust the width acting on the G buckle (Figure 4B).

**WARNING:** fasten the buckle by passing it inside the H elastic band (Figure 4C).

17. Turn the belly strap by positing the seat on the right side (Figure 17).

18. Fasten the padded saddle by fastening the left button (Figure 18) in the relevant hole leaving the other side free to fit the child later on.

19. Fasten the left shoulder strap with the buckle of the right strap (Figure 19A), crossing it. Pass your head through the ring (Figure 19B) so that, once in final position, it rests on the left shoulder (Figure 19C).

#### HOW TO PLACE THE CHILD INSIDE THE BABY CARRIER

20. Place the child in the baby carrier (Figure 20A) and, supporting fitted with your left hand, adjust the shoulder strap already fitted using your right hand (Figure 20B). Then close the padded saddle.

21. For improved wear and comfort of the baby carrier, rotate the right shoulder strap fully on its axis (Figure 21A) and let it slide below your armpit (Figure 21B). Then, fasten the shoulder straps with the buckles of the left belt (Figure 21C) and adjust the shoulder strap (Figure 21D). Make sure that the baby carrier is positioned correctly as shown in Figure 21E.

#### HOW TO REMOVE THE CHILD FROM THE BABY CARRIER

**WARNING:** it is a good idea to sit down to remove the child from the baby carrier.

22. While supporting the child securely, free the shoulder strap that goes below the armpit (Figure 22A) and open the buttons of the padded saddle (Figure 22B) before removing the child. Open the belly buckle only once this step is completed by removing it from the fastening elastic.

**WARNING:** Hold your child safely while carrying out these operations.

**WARNING:** Before removing the child from the baby carrier, make sure that you have completed the previous steps correctly.

#### POSITION ON THE PARENT'S BACK USING THE MULTI-PURPOSE REDUCER CUSHION

**WARNING:** always fit the baby carrier onto your shoulders before putting your child in.

#### HOW TO WEAR THE BABY CARRIER WITH THE REDUCER CUSHION

Fasten the F belly strap of the baby carrier using the relevant buckles (Figure 4A) adjust the width acting on the G buckle



(Figure 4B).

**WARNING:** fasten the buckle by passing it inside the H elastic band (Figure 4C).

Fasten both straps by acting on the J buckles (Figure 5).

Use a flat surface to facilitate fitting the reducer cushion and the baby into the baby carrier. Then, position the multi-function reducer cushion onto the baby carrier, making sure you keep the C side of the reducer cushion facing upwards (Figure 13).

Fasten the S elastic buttons on the upper side of the reducer cushion with the L holes on the baby carrier's shoulder straps (Figure 14).

Fasten the O poppers on the lower part of the reducer cushion with the D poppers on the baby carrier's seat (Figure 15).

### HOW TO PLACE THE CHILD INSIDE THE BABY CARRIER

Following the instructions below, you can place your child in the baby carrier for the use of the transport position (on the parent's back) without the help of another adult.

**WARNING:** It is recommended to place the child in the baby carrier while sitting. In this way you can prevent any sudden movements of the child.

**WARNING:** Hold your child safely while carrying out these operations.

**WARNING:** Before fitting the child in the baby carrier, make sure that you have completed the previous steps correctly.

Lay the child on the seat (Figure 16A) and fasten the E padded saddle using the appropriate F buttons, and adjust to the position best suited to the child's body, so that the padded saddle is never too broad nor too narrow (Figure 16B).

Put on the baby carrier starting from the B shoulder straps (Figure 9A).

The reducer cushion is equipped with a handy hood that enables the baby to be better protected from the elements during the sleep.

To use the hood, open the zip on the D side of the reducer cushion, remove the hood and fasten the V elastic buttons on the upper side of the hood to the L holes on the A side of the baby carrier, as shown in Figure 10.

### POSITIONING THE CHILD ON THE PARENT'S BACK

23. Pull the right arm from the shoulder strap and, passing it through the inside of the baby carrier, grasp the opposite shoulder strap with the same hand (Figure 23A), making sure to hold it securely. Pull the left arm from the shoulder strap as well and externally support your child in the baby carrier carrycot (Figure 23B). Put your right arm, which is holding the left shoulder strap, into the same shoulder strap (Figure 23C) and start to rotate the baby carrier. The baby carrier, attached to the belly strap, will turn with the harness and will be positioned correctly on the back.

24. To complete the operation, slide the second arm into the free shoulder strap (Figure 24A), so that the weight of the baby carrier is distributed evenly over the back and shoulders. Close the breastbone/scapular buckle L on the breastbone (Figure 24B) and adjust all belts of the baby carrier (Figure 24C).

### HOW TO REMOVE THE CHILD FROM THE BABY CARRIER

25. Unfasten the breastbone/scapular buckle (Figure 25A), remove one of the two shoulder straps and, holding the

baby firmly, also remove the second shoulder strap; rotate the harness to bring the child in the front position (Figure 25B). At this point, wear the shoulder straps again (Figure 25C) to move back to the initial position.

**WARNING:** Hold your child safely while carrying out these operations.

**WARNING:** Before removing the child from the baby carrier, make sure that you have completed the previous steps correctly.

The baby carrier, however, may also be used without the reducer cushion, carrying out the steps described above (except those pertaining to the aforementioned reducer cushion).

### WARRANTY

The product is guaranteed against any conformity defect in normal conditions of use as provided for by the instructions for use.

The warranty shall not therefore apply in the case of damages caused by improper use, wear or accidental events.

For the duration of warranty on conformity defects please refer to the specific provisions of national laws applicable in the country of purchase, where provided.

## FR MYAMAKI COMPLETE

Conçu pour respecter en permanence l'ergonomie de l'enfant et pour répondre de la meilleure façon possible à ses besoins évolutifs et de confort, le porte-bébé Myamaki Complete est muni d'un réducteur multifonction utilisable dans différentes configurations.

### NOTICE D'EMPLOI

# IMPORTANT ! À LIRE ATTENTIVEMENT ET À CONSERVER POUR RÉFÉRENCE ULTÉRIEURE.

**AVERTISSEMENT : POUR ÉVITER TOUT RISQUE D'ÉTOUFFEMENT, AVANT L'UTILISATION ÔTER L'EMBALLAGE EN PLASTIQUE QUI DEVRA ÊTRE DÉTRUIT OU CONSERVÉ LOIN DES ENFANTS.**

### AVERTISSEMENTS

- **AVERTISSEMENT** : s'assurer que les utilisateurs du porte-bébé connaissent le fonctionnement exact de ce dernier. Ne permettre à personne d'utiliser le produit sans avoir lu auparavant et intégralement compris les avertissements et les instructions.
- S'assurer que tous les utilisateurs ont les capacités physiques nécessaires pour utiliser ce produit.
- **AVERTISSEMENT** : le non-respect des instructions suivantes peut compromettre la sécurité de votre enfant.
- **AVERTISSEMENT** : Faites attention

lorsque vous vous penchez en avant ou sur le côté.

- **AVERTISSEMENT** : Ne pas utiliser le porte-bébé durant la pratique d'activités sportives.
- **AVERTISSEMENT** : votre équilibre peut être affecté par tout mouvement de votre part ou de l'enfant.
- **AVERTISSEMENT** : toujours endosser le porte-bébé avant d'y positionner l'enfant.
- **AVERTISSEMENT** : quand on utilise le porte-bébé, ne jamais détacher la ceinture abdominale avant d'avoir ôté l'enfant.
- **AVERTISSEMENT** : être prudent lors de l'utilisation du porte-bébé à la maison (ex. en présence de sources de chaleur ou lors de la manipulation de boissons chaudes).
- **AVERTISSEMENT** : surveiller toujours l'enfant pendant l'utilisation du porte-bébé.
- **AVERTISSEMENT** : plage d'utilisation : de la naissance à 15 kg.
- Une fois l'enfant installé dans le porte-bébé, contrôler attentivement si les réglages en largeur du tour de taille et du tour de jambes sont adaptés à la morphologie de l'enfant. Le cas échéant, modifier les réglages jusqu'à l'obtention de la tension correcte.
- Pour les nouveau-nés prématurés et les bébés suivis médicalement, demander conseil à votre pédiatre avant d'utiliser le produit.
- Toujours porter l'enfant tourné vers l'adulte qui le porte (mode « Face aux parents »), tant qu'il ne tient pas sa tête et ne maintient pas ses

épaules verticales (jusqu'au 6ème mois environ).

- Lorsque l'enfant est capable de tenir sa tête et de maintenir ses épaules verticales, à partir du 6ème mois environ, il est alors possible de le porter sur le côté ou sur le dos de l'adulte.
- **AVERTISSEMENT :** ne jamais laisser l'enfant sans surveillance dans le porte-bébé quand celui-ci n'est pas endossé.
- Le porte-bébé ne peut être utilisé que par un adulte debout ou se promenant.
- Dans le porte-bébé, l'enfant réagit aux changements climatiques avant la personne qui le porte.
- Avant l'utilisation, s'assurer que les lanières de réglage sont correctement mises en place et réglées et que les boucles sont accrochées.
- Ne pas porter plus d'un enfant à la fois.
- S'assurer que l'enfant dispose d'un espace suffisant autour du visage pour lui permettre de respirer correctement.
- Ne pas utiliser le porte-bébé lorsque certaines parties sont perdues, manquantes ou endommagées.
- Ne pas ajouter d'accessoires sur le porte-bébé, de pièces de rechange ou d'éléments non fournis par le constructeur.
- Ce porte-bébé doit uniquement être utilisé par un adulte.
- Le porte-bébé ne peut pas être utilisé pour le transport en voiture.
- Le produit ne peut pas être utilisé

quand on conduit un véhicule ou si l'on en est le passager.

- Le produit ne peut pas être utilisé quand on cuisine ou que l'on fait le ménage, pour ne pas exposer l'enfant à des sources de chaleur ou à des produits chimiques.

### UTILISATION FACE AUX PARENTS ET UTILISATION SUR LE CÔTÉ

- **AVERTISSEMENT :** faire attention lorsqu'on se penche en avant ou sur le côté ;
- Pour positionner et enlever l'enfant du porte-bébé, il est préférable d'être assis.

### UTILISATION DANS LA TROISIÈME POSITION (SUR LE DOS D'UN ADULTE)

- Ne pas porter sur le dos des enfants âgés de moins de 6 mois ou en tout cas incapables de se tenir assis tout seuls.
- Contrôler régulièrement si l'enfant est dans une position confortable et sûre, en particulier lorsqu'il est porté sur le dos.

#### COMPOSANTS DU PORTE-BÉBÉ (fig. CÔTÉ A et fig. CÔTÉ B)

- A. Dossier porte-bébé
- B. Épaulières
- C. Assise porte-bébé
- D. Boutons réducteur porte-bébé (si inclus)
- E. Assise rembourrée
- F. Ceinture abdominale
- G. Boucle avec bande d'ajustement de la ceinture abdominale
- H. Élastique de blocage boucle
- I. Boutonnieres et boutons d'ajustage de l'assise rembourrée
- J. Boucles avec bande d'ajustage des épaulières
- K. Boucle sternum/omoplate avec bande élastique
- L. Boutonnieres d'accrochage réducteur (si inclus)
- M. Soufflet auto-réglable

#### COMPOSANTS DU RÉDUCTEUR-COUVERTURE (fig. CÔTÉ C et fig. CÔTÉ D)

- N. Boutons pression
- O. Boutons pression
- P. Boutons pression

- Q. Ruban d'ajustement avec boutons pression
- R. Bouton pression
- S. Boutons élastiques
- T. Poche à fermeture
- U. Capuche
- V. Boutons élastiques de la capuche

## CONSEILS DE NETTOYAGE ET D'ENTRETIEN

### NETTOYAGE

Suivre les instructions indiquées sur l'étiquette de lavage. Après chaque lavage, contrôler l'état du tissu et des coutures.

 Laver à la main à l'eau froide

 Ne pas blanchir

 Ne pas sécher en machine

 Ne pas repasser

 Ne pas laver à sec

### ENTRETIEN

Contrôler régulièrement le porte-bébé pour vérifier si certaines parties sont décousues, déchirées, abîmées ou manquantes. Si tel est le cas, ne pas utiliser le porte-bébé.

### PORTAGE VENTRAL - FACE AUX PARENTS

Pour le portage de l'enfant dans le porte-bébé face aux parents, il est conseillé d'utiliser le réducteur multifonction qui peut être employé dans deux différentes configurations en fonction de l'âge de l'enfant.

- 0-1 mois : la fonction du réducteur est d'envelopper l'enfant en le maintenant en position accroupie aussi bien lorsqu'il se trouve dans le porte-bébé que durant les opérations d'introduction et de retrait de l'enfant du porte-bébé.
- 1m+ : la fonction du réducteur est de protéger davantage et d'offrir un plus grand confort à l'enfant.

L'utilisation du réducteur permet de soutenir l'enfant, d'apporter du confort et d'envelopper sa colonne vertébrale arrondie en soutenant sa tête et son cou.

**AVERTISSEMENT :** toujours endosser le porte-bébé avant d'y positionner l'enfant.

### PORTAGE VENTRAL - FACE AUX PARENTS (0-1 MOIS)

#### COMMENT ENDOSSER LE PORTE-BÉBÉ AVEC LE RÉDUCTEUR

1. étaler le réducteur multifonction sur un plan, le côté C tourné vers le haut (fig. 1)
2. Replier les bords inférieurs du réducteur et attacher les boutons pression N encadrés comme l'illustre la figure 2.
3. Replier la base obtenue en faisant coïncider les boutons pression O avec les boutons pression P et les attacher. Vérifier que le résultat ainsi obtenu correspond bien à l'illustration de la figure 3
4. Attacher la ceinture abdominale F du porte-bébé en agissant sur les boucles respectives (fig. 4A) et ajuster sa largeur en utilisant la boucle G (fig. 4B).

**AVERTISSEMENT :** bloquer la boucle en la faisant passer à l'intérieur de l'élastique H (fig. 4C).

5. Accrocher les deux épaulières en agissant sur les boucles J (fig. 5).
6. Installer l'enfant dans le réducteur en position accroupie

et veiller à attacher le ruban d'ajustement Q à l'aide du bouton R correspondant à la mesure qui s'adapte le mieux à la corpulence de l'enfant (fig. 6).

7. Utiliser une surface plane pour favoriser l'introduction du réducteur et de l'enfant dans le porte-bébé. Poser ensuite le réducteur contenant l'enfant sur le corps du porte-bébé étalé sur la surface plane (fig. 7A) et attacher les boutons élastiques S situés sur la partie supérieure du réducteur avec les boutonnières L situées sur les épaulières du porte-bébé (fig. 7B).
8. Contrôler que l'enfant est correctement positionné sur l'assise du porte-bébé, puis fixer l'assise rembourrée E à l'aide des boutons F prévus à cet effet et l'ajuster dans la position la plus appropriée à la corpulence de l'enfant afin qu'elle ne soit jamais ni trop large ni trop serrée (fig. 8).

**AVERTISSEMENT :** Il est conseillé d'effectuer les opérations d'installation de l'enfant dans le porte-bébé après s'être assis ou en utilisant une surface plane et stable, de manière à gérer d'éventuels mouvements imprévus de l'enfant.

**AVERTISSEMENT :** Soutenir fermement le bébé pendant ces opérations.

**AVERTISSEMENT :** avant d'introduire l'enfant dans le porte-bébé, vérifier que toutes les opérations précédentes ont été effectuées correctement.

9. Endosser le porte-bébé en enfilant les épaulières B (fig. 9A), puis accrocher et ajuster la boucle sternum/omoplate (fig. 9B) et compléter la mise en place du porte-bébé en ajustant les épaulières (fig. 9C). La partie de ruban en excès peut être réduite en l'enroulant sur elle-même et en la fixant au moyen de l'élastique prévu à cet effet (fig. 9D). Autrement, il est possible d'attacher la boucle de poitrine/épaule avant d'endosser les couvre-harnais (fig. 9E) puis enfiler les couvre-harnais en faisant passer la boucle de poitrine/épaule derrière la tête (fig. 9F) et l'ajuster.

**AVERTISSEMENT :** S'assurer que les jambes de l'enfant sont repliées et que l'assise rembourrée est bien fixée.

10. Le réducteur est muni d'une capuche pratique qui permet de protéger l'enfant contre les agents atmosphériques et pendant son sommeil.

Pour utiliser la capuche, ouvrir la fermeture éclair située sur le côté D du réducteur, extraire la capuche et attacher les boutons élastiques V situés sur le côté supérieur de la capuche aux boutonnières L présentes sur le côté A du porte-bébé, comme l'illustre la figure 10.

**AVERTISSEMENT :** cette utilisation n'est consentie que si l'enfant est âgé de 0 à 1 mois

**AVERTISSEMENT :** cette utilisation n'est consentie que si le porte-bébé est en configuration face aux parents

#### COMMENT ÔTER L'ENFANT DU PORTE-BÉBÉ

**AVERTISSEMENT :** pour enlever l'enfant du porte-bébé, il est préférable d'être assis.

11. En tenant fermement l'enfant, décrocher la boucle sternum/omoplate K (fig. 11A), dégager les épaulières B (fig. 11B) et décrocher les boutons de l'assise rembourrée des boutonnières prévues à cet effet (fig. 11C) avant d'ôter l'enfant.

12. Pour ne pas gêner l'enfant et préserver son confort, il est conseillé d'ôter l'enfant du porte-bébé avec le réducteur.

Pour ôter l'enfant, détacher les boutons élastiques S du réducteur des boutonnières L situées sur les épaulières (fig. 12) et enlever le réducteur avec l'enfant du porte-bébé.

Ne décrocher la boucle abdominale qu'après ces opérations.

**AVERTISSEMENT :** Soutenir fermement le bébé pendant

ces opérations.

**AVERTISSEMENT :** avant d'ôter l'enfant du porte-bébé, vérifier que toutes les opérations précédentes ont été effectuées correctement.

Il est cependant possible d'utiliser le porte-bébé sans réducteur, même pour les enfants de 0 mois, en effectuant les opérations décrites précédemment (excepté les parties relatives au réducteur). En effet, le porte-bébé a été conçu de manière à respecter en permanence l'ergonomie de l'enfant. L'utilisation du réducteur est toutefois toujours conseillée car celui-ci permet de soutenir l'enfant, d'apporter du confort et d'envelopper sa colonne vertébrale arrondie en soutenant sa tête et son cou.

## PORTAGE VENTRAL - FACE AUX PARENTS (1m+)

### COMMENT ENDOSSER LE PORTE-BÉBÉ AVEC LE RÉDUCTEUR

Attacher la ceinture abdominale F du porte-bébé en agissant sur les boucles respectives (fig. 4A) et ajuster sa largeur en utilisant la boucle G (fig. 4B).

**AVERTISSEMENT :** bloquer la boucle en la faisant passer à l'intérieur de l'élastique H (fig. 4C).

Accrocher les deux épaulières en agissant sur les boucles J (fig. 5).

13. Utiliser une surface plane pour favoriser l'introduction du réducteur et de l'enfant dans le porte-bébé. Étaler ensuite le réducteur multifonction sur le porte-bébé en faisant attention à ce que le côté C du réducteur soit tourné vers le haut (fig. 13).

14. Attacher les boutons élastiques S situés sur la partie supérieure du réducteur avec les boutonsnières L situées sur les épaulières du porte-bébé (fig. 14)

15. Attacher les boutons pression O situés sur la partie inférieure du réducteur avec les boutons automatiques D présents sur l'assise du porte-bébé (fig. 15).

16. Installer l'enfant sur l'assise (fig. 16A) puis fixer l'assise rembourrée E à l'aide des boutons F prévus à cet effet et l'ajuster dans la position la plus appropriée à la corpulence de l'enfant afin qu'elle ne soit jamais ni trop large ni trop serrée (fig. 16B).

**AVERTISSEMENT :** Il est conseillé d'effectuer les opérations d'installation de l'enfant dans le porte-bébé après s'être assis ou en utilisant une surface plane et stable, de manière à gérer d'éventuels mouvements imprévus de l'enfant.

**AVERTISSEMENT :** Soutenir fermement le bébé pendant ces opérations.

**AVERTISSEMENT :** avant d'introduire l'enfant dans le porte-bébé, vérifier que toutes les opérations précédentes ont été effectuées correctement.

Endosser le porte-bébé en enfilant les épaulières B (fig. 9A), puis accrocher et ajuster la boucle sternum/omoplate (fig. 9B) et compléter la mise en place du porte-bébé en ajustant les épaulières (fig. 9C). La partie de ruban en excès peut être réduite en l'enroulant sur elle-même et en la fixant au moyen de l'élastique prévu à cet effet (fig. 9D). Autrement, il est possible d'attacher la boucle de poitrine/épaule avant d'endosser les couvre-harnais (fig. 9E) puis enfiler les couvre-harnais en faisant passer la boucle de poitrine/épaule derrière la tête (fig. 9F) et l'ajuster.

**AVERTISSEMENT :** s'assurer que les jambes de l'enfant sont de part et d'autre de l'assise et introduites dans l'assise rembourrée.

Le réducteur est muni d'une capuche pratique qui permet

de protéger l'enfant contre les agents atmosphériques et pendant son sommeil.

Pour utiliser la capuche, ouvrir la fermeture éclair située sur le côté D du réducteur, extraire la capuche et attacher les boutons élastiques V situés sur le côté supérieur de la capuche aux boutonsnières L présentes sur le côté A du porte-bébé, comme l'illustre la figure 10.

### COMMENT ÔTER L'ENFANT DU PORTE-BÉBÉ

**AVERTISSEMENT :** pour enlever l'enfant du porte-bébé, il est préférable d'être assis.

• En tenant fermement l'enfant, décrocher la boucle sternum/omoplate K (fig. 11A), dégager les épaulières B (fig. 11B) et décrocher les boutons de l'assise rembourrée des boutonsnières prévues à cet effet (fig. 11C) avant d'ôter l'enfant. Ne décrocher la boucle abdominale qu'après ces opérations.

**AVERTISSEMENT :** Soutenir fermement le bébé pendant ces opérations.

**AVERTISSEMENT :** avant d'ôter l'enfant du porte-bébé, vérifier que toutes les opérations précédentes ont été effectuées correctement.

Il est cependant possible d'utiliser le porte-bébé sans réducteur en effectuant les opérations décrites précédemment (excepté les parties relatives au réducteur). En effet, le porte-bébé a été conçu de manière à respecter en permanence l'ergonomie de l'enfant.

L'utilisation du réducteur est toutefois toujours conseillée car celui-ci permet de soutenir l'enfant et d'apporter du confort, il favorise le développement correct de ses hanches et enveloppe sa colonne vertébrale arrondie en soutenant sa tête et son cou.

### PORTAGE LATÉRAL - SUR LA HANCHE

Lorsque l'enfant est capable de tenir sa tête et de maintenir ses épaules verticales, au 6ème mois environ, il est alors possible de le porter latéralement - sur la hanche.

Le porte-bébé peut être positionné aussi bien sur le côté droit que sur le côté gauche de l'adulte, selon la préférence de ce dernier.

La procédure d'installation de l'enfant sur le côté droit est illustrée ci-après. Pour l'installation de l'enfant sur le côté gauche, répéter la séquence d'opérations mais spéculativement.

**AVERTISSEMENT :** toujours endosser le porte-bébé avant d'y positionner l'enfant.

### COMMENT ENDOSSER LE PORTE-BÉBÉ

Accrocher la ceinture abdominale F en agissant sur les boucles respectives (fig. 4A) et ajuster sa largeur en agissant sur la boucle G (fig. 4B).

**AVERTISSEMENT :** bloquer la boucle en la faisant passer à l'intérieur de l'élastique H (fig. 4C).

17. Tourner la ceinture abdominale et positionner l'assise près de la hanche droite (fig. 17).

18. Fixer l'assise rembourrée en attachant le bouton gauche (fig. 18) dans la boutonsnière prévue à cet effet, en laissant l'autre côté libre pour pouvoir ensuite installer l'enfant.

19. Accrocher l'épaulière gauche à la boucle du ruban droit (fig. 19A) de manière à créer un croisement. Endosser l'écharpe ainsi créée en la faisant passer au-dessus de la tête (fig. 19B) de sorte que dans la position finale elle soit appuyée contre l'épaule gauche (fig. 19C).



## COMMENT POSITIONNER L'ENFANT DANS LE PORTE-BÉBÉ

20. Positionner l'enfant dans le porte-bébé (fig. 20A) et, en le tenant de la main gauche, ajuster l'épaulière déjà endossée de la main droite (fig. 20B). Fermer ensuite l'assise rembourrée.
21. Pour un meilleur ajustement du porte-bébé, tourner l'épaulière droite sur elle-même (fig. 21A) en lui faisant faire un tour complet et en la faisant passer sous l'aisselle (fig. 21B). Fixer l'épaulière au moyen des boucles du ruban gauche (fig. 21C) et l'ajuster (fig. 21D). S'assurer que le porte-bébé est correctement positionné comme l'illustre la figure 21E.

## COMMENT ÔTER L'ENFANT DU PORTE-BÉBÉ

**AVERTISSEMENT :** pour enlever l'enfant du porte-bébé, il est préférable d'être assis.

22. En tenant fermement l'enfant, libérer l'épaulière qui passe sous l'aisselle (fig. 22A) et détacher les boutons de l'assise rembourrée (fig. 22B) avant d'ôter l'enfant. Après seulement, décrocher la boucle abdominale en la dégageant de l'élastique de fixation.

**AVERTISSEMENT :** Soutenir fermement le bébé pendant ces opérations.

**AVERTISSEMENT :** avant d'ôter l'enfant du porte-bébé, vérifier que toutes les opérations précédentes ont été effectuées correctement.

## POSITION SUR LE DOS DE L'ADULTE AVEC UTILISATION DU RÉDUCTEUR MULTIFONCTION

**AVERTISSEMENT :** toujours endosser le porte-bébé avant d'y positionner l'enfant.

## COMMENT ENDOSSER LE PORTE-BÉBÉ AVEC LE RÉDUCTEUR

Attacher la ceinture abdominale F du porte-bébé en agissant sur les boucles respectives (fig. 4A) et ajuster sa largeur en utilisant la boucle G (fig. 4B).

**AVERTISSEMENT :** bloquer la boucle en la faisant passer à l'intérieur de l'élastique H (fig. 4C).

Accrocher les deux épaulières en agissant sur les boucles J (fig. 5). Utiliser une surface plane pour favoriser l'introduction du réducteur et de l'enfant dans le porte-bébé. Étaler ensuite le réducteur multifonction sur le porte-bébé en faisant attention à ce que le côté C du réducteur soit tourné vers le haut (fig. 13).

Attacher les boutons élastiques S situés sur la partie supérieure du réducteur avec les boutonnières L situées sur les épaulières du porte-bébé (fig. 14)

Attacher les boutons pression O situés sur la partie inférieure du réducteur avec les boutons automatiques D présents sur l'assise du porte-bébé (fig. 15).

## COMMENT POSITIONNER L'ENFANT DANS LE PORTE-BÉBÉ

En suivant les indications reportées ci-dessous, il est possible d'installer l'enfant dans le porte-bébé pour l'utilisation de la position de portage (sur le dos de l'adulte) sans l'aide d'un deuxième adulte.

**AVERTISSEMENT :** Il est conseillé de s'asseoir pour effectuer les opérations de positionnement de l'enfant dans le porte-bébé, de manière à pouvoir gérer d'éventuels mouvements imprévus de l'enfant.

**AVERTISSEMENT :** Soutenir fermement le bébé pendant ces opérations.

**AVERTISSEMENT :** avant d'introduire l'enfant dans le porte-bébé, vérifier que toutes les opérations précédentes ont été effectuées correctement.

Installer l'enfant sur l'assise (fig. 16A) puis fixer l'assise rembourrée E à l'aide des boutons F prévus à cet effet et l'ajuster dans la position la plus appropriée à la corpulence de l'enfant afin qu'elle ne soit jamais ni trop large ni trop serrée (fig. 16B).

Endosser le porte-bébé en enfilant les épaulières B (fig. 9A).

Le réducteur est muni d'une capuche pratique qui permet de protéger l'enfant contre les agents atmosphériques et pendant son sommeil.

Pour utiliser la capuche, ouvrir la fermeture éclair située sur le côté D du réducteur, extraire la capuche et attacher les boutons élastiques V situés sur le côté supérieur de la capuche aux boutonnières L présentes sur le côté A du porte-bébé, comme l'illustre la figure 10.

## POSITIONNEMENT DE L'ENFANT SUR LE DOS

23. Dégager le bras droit de l'épaulière et, en passant par l'intérieur du porte-bébé, prendre de la même main l'épaulière opposée (fig. 23A), en ayant soin de la saisir fermement. Dégager aussi le bras gauche de l'épaulière et à l'aide de celle-ci tenir de l'extérieur l'enfant dans le porte-bébé (fig. 23B). Enfiler le bras droit, qui tient l'épaulière gauche, dans cette dernière (fig. 23C) et commencer à tourner le porte-bébé. Le porte-bébé, accroché à la ceinture abdominale, tournera avec le harnais et se positionnera correctement sur le dos.

24. Pour compléter l'opération, enfiler le second bras dans l'épaulière libre (fig. 24A), de manière à ce que le poids du porte-bébé se décharge uniformément sur le dos et sur les épaules. Accrocher la boucle sternum/omoplate L sur le sternum (fig. 24B) et ajuster tous les rubans du porte-bébé (fig. 24C).

## COMMENT ÔTER L'ENFANT DU PORTE-BÉBÉ

25. Décrocher la boucle sternum/omoplate (fig. 25A), dégager l'une des deux épaulières en tenant fermement l'enfant, dégager aussi la seconde épaulière ; faire tourner le harnais jusqu'à placer l'enfant en position frontale (fig. 25B). Enfiler alors à nouveau les épaulières (fig. 25C) pour retrouver la position initiale.

**AVERTISSEMENT :** Soutenir fermement le bébé pendant ces opérations.

**AVERTISSEMENT :** avant d'ôter l'enfant du porte-bébé, vérifier que toutes les opérations précédentes ont été effectuées correctement.

Il est cependant possible d'utiliser le porte-bébé sans réducteur en effectuant les opérations décrites précédemment (excepté les parties relatives au réducteur).

## GARANTIE

Le produit est garanti contre les défauts de conformité dans des conditions normales d'utilisation selon les indications prévues par la notice d'emploi.

La garantie ne sera donc pas appliquée en cas de dommages découlant d'un usage inapproprié, de l'usure ou d'événements accidentels.

En ce qui concerne la durée de la garantie contre les défauts de conformité, consulter les conditions prévues par les normes nationales applicables, le cas échéant, dans le pays d'achat.



# DE MYAMAKI COMPLETE

Die Babytrage Myamaki Complete wurde so entworfen, dass die Ergonomie des Kindes stets beachtet wird. Um die Bedürfnisse des Kindes im Hinblick auf Entwicklung und Komfort bestmöglich zu unterstützen, ist sie mit einem multifunktionalen Verkleinerer ausgestattet, der in verschiedenen Konfigurationen eingesetzt werden kann.

## GEBRAUCHSANLEITUNG

# WARNUNG! BITTE SORGFÄLTIG LESEN UND FÜR SPÄTERES NACHLESEN UNBEDINGT AUFBEWAHREN.

**WARNUNG: VOR DEM GEBRAUCH  
EVENTUELLE POLYBEUTEL UND  
ALLE ELEMENTE, DIE TEIL DER  
PRODUKTVERPACKUNG SIND,  
ABNEHMEN UND ENTSORGEN  
SOWIE VON KINDERN  
FERNHALTEN.**

## SICHERHEITSHINWEISE

- **WARNUNG:** Vergewissern Sie sich, dass auch andere Benutzer über die richtige Funktion der Babytrage Kenntnis haben. Das Produkt darf nur von Personen verwendet werden, die die Hinweise und die Gebrauchsanleitung vollständig gelesen und verstanden haben.
- Vergewissern Sie sich, dass sämtliche Benutzer die für den Gebrauch dieses Produktes erforderlichen körperlichen Fähigkeiten haben.
- **WARNUNG:** Die Nichtbeachtung

der folgenden Anweisungen kann die Sicherheit Ihres Kindes beeinträchtigen.

- **WARNUNG:** Seien Sie vorsichtig, wenn Sie sich bücken bzw. nach vorne oder zur Seite beugen;
- **WARNUNG:** Diese Trage ist nicht zur Verwendung bei sportlichen Aktivitäten geeignet.
- **WARNUNG:** Ihr Gleichgewicht könnte durch Ihre Bewegungen oder die des Kindes beeinträchtigt werden.
- **WARNUNG:** Bevor Sie das Kind hineinlegen, müssen Sie die Babytrage übergezogen haben.
- **WARNUNG:** Öffnen Sie, wenn Sie die Babytrage verwenden, niemals den Beckengurt, bevor Sie das Kind herausgenommen haben.
- **WARNUNG:** Seien Sie bei der Verwendung der Babytrage zu Hause besonders vorsichtig (z.B. Hitzequellen oder beim Trinken von heißen Getränken).
- **WARNUNG:** Achten Sie auf Ihr Kind, während Sie die Babytrage benutzen.
- **WARNUNG:** Verwendungsalter: von der Geburt bis 15 kg.
- Nachdem Sie das Kind in die Babytrage gesetzt haben, vergewissern Sie sich stets, dass der Innenumfang des Sitzteils und die Öffnungen der Beinchen der Größe Ihres Kindes angepasst sind. Wenn notwendig, betätigen Sie die dafür vorgesehenen Verstellvorrichtungen.
- Für untergewichtige Neugeborene und Kinder in medizinischer Behandlung bitten Sie vor dem Gebrauch einen Kinderarzt um Rat.
- Solange das Kind noch nicht in der



Lage ist, selbständig seinen Kopf aufrecht und die Schultern gerade zu halten, also normalerweise bis ca. zum 6. Lebensmonat, muss es mit Blickrichtung zum Elternteil/ Benutzer getragen werden.

- Für Kinder ab ca. dem 6. Lebensmonat, die in der Lage sind, selbständig den Kopf aufrecht und die Schultern gerade zu halten, ist der Transport an der Seite oder auf dem Rücken des Elternteils/ Benutzers möglich.
- **WARNUNG:** Lassen Sie Ihr Kind nie unbeaufsichtigt in der Babytrage, wenn diese nicht am Körper getragen wird
- Verwenden Sie die Babytrage nur im Stehen oder Laufen.
- Denken Sie bitte daran, dass das Kind in der Babytrage einen plötzlichen Temperaturwechsel viel früher als der tragende Erwachsene wahrnimmt und ggf. darunter leidet.
- Vergewissern Sie sich vor dem Gebrauch, dass die Gurte korrekt positioniert und eingestellt und die Gurtschlösser eingehakt sind.
- Die Babytrage jeweils mit nur einem Kind verwenden.
- Prüfen Sie stets, dass das Gesicht des Kindes genügend freien Raum hat und die Atmung keinesfalls beeinträchtigt wird.
- Verwenden Sie die Babytrage nicht mehr, wenn Teile beschädigt sind oder fehlen.
- Nur Ersatzteile oder Komponenten verwenden, die vom Hersteller geliefert sind.
- Diese Babytrage darf nur von einem

Erwachsenen verwendet werden.

- Die Babytrage nicht für den Transport mit dem Auto verwenden.
- Die Babytrage darf nicht beim Lenken eines motorisierten Fahrzeugs, oder wenn man Beifahrer ist, verwendet werden.
- Die Babytrage darf nicht beim Kochen oder bei der Ausführung von Reinigungsarbeiten getragen werden, damit die von Hitzequellen oder chemischen Stoffen ausgehende Gefahr vermieden wird.

### **VERWENDUNG MIT BLICKRICHTUNG ZUM ELTERTEIL UND VERWENDUNG AN DER SEITE**

- **WARNUNG:** Seien Sie vorsichtig, wenn Sie sich bücken bzw. nach vorne oder zur Seite beugen;
- Es wird empfohlen, sich zu setzen, während man das Kind in die Babytrage setzt oder es herausnimmt.

### **VERWENDUNG IN DRITTER POSITION (AUF DEM RÜCKEN DES BENUTZERS)**

- Kinder unter dem 6. Lebensmonat oder diejenigen, die nicht alleine aufrecht sitzen können, nicht auf dem Rücken tragen.
- Kontrollieren Sie regelmäßig, dass das Kind bequem und sicher positioniert ist, vor allem, wenn Sie es auf dem Rücken tragen.

#### **BESTANDTEILE DER BABYTRAGE (Abb. SEITE A und Abb. SEITE B)**

A. Rückenlehne der Babytrage

B. Schultergurte

C. Sitzfläche der Babytrage

D. Knöpfe für Verkleinerer der Babytrage (falls inkludiert)







- E. Sitzhose
- F. Bauchgurt
- G. Schnalle mit Band zur Einstellung des Bauchgurtes
- H. Haltegummi für Schnalle
- I. Knopflöcher und Knöpfe zum Einstellen der Sitzhose
- J. Schnallen mit Band zum Einstellen der Schultergurte
- K. Schnalle für Brustbein/Schulterblatt mit Gummiband
- L. Knopflöcher zum Einhängen des Verkleinerers (falls inkludiert)
- M. Anpassungsfalte

### **BESTANDTEILE DES MULTIFUNKTIONALEN VERKLEINERERS (Abb. SEITE C und Abb. SEITE D)**

- N. Druckknöpfe
- O. Druckknöpfe
- P. Druckknöpfe
- Q. Einstellband mit Druckknöpfen
- R. Druckknopf
- S. Knöpfe mit Gummiband
- T. Reißverschlusstasche
- U. Kapuze
- V. Knöpfe mit Gummiband an der Kapuze

### **TIPPS FÜR DIE PFLEGE UND WARTUNG REINIGUNG**

Beachten Sie bitte die Angaben auf dem Pflegeetikett. Kontrollieren Sie nach jeder Wäsche die Konsistenz des Bezugsstoffs und der Nähte.

-  Handwäsche in kaltem Wasser
-  Nicht bleichen
-  Nicht im Trockner trocknen
-  Nicht bügeln
-  Keine chemische Reinigung möglich

### **PFLEGE**

Prüfen Sie die Babytrage regelmäßig auf eventuell aufgetrennte Nähte, Beschädigungen oder fehlende Teile. Bei Beschädigungen jeglicher Art darf das Produkt nicht mehr verwendet werden.

### **BEFÖRDERUNG VORNE - BLICKRICHTUNG ZUM ELTERNTEIL**

Für die Beförderung des Kindes in der Babytrage in der Position mit Blickrichtung zum Elternteil wird die Verwendung des multifunktionalen Verkleinerers empfohlen, der je nach Alter des Kindes in zwei verschiedenen Konfigurationen eingesetzt werden kann.

- 0-1 Monat: Die Funktion des Verkleinerers besteht darin, das Kind zu umhüllen. Es wird sowohl in hockender Stellung gehalten, wenn es sich in der Babytrage befindet, als auch während des Hineinlegens in und Herausnehmens aus der Babytrage.

- 1m+: Die Funktion des Verkleinerers besteht darin, das Kind besser zu schützen und bequem zu positionieren.

Die Verwendung des Verkleinerers stützt das Kind zusätzlich und erhöht den Komfort. Der Verkleinerer umhüllt die gerundete Wirbelsäule des Kindes und stützt Kopf und Hals.

**WARNUNG:** Bevor Sie das Kind hineinlegen, müssen Sie die

Babytrage übergezogen haben.

### **BEFÖRDERUNG VORNE - BLICKRICHTUNG ZUM ELTERNTEIL (0-1 MONAT)**

#### **SO WIRD DIE BABYTRAGE MIT DEM VERKLEINERER ANGELEGT**

1. Breiten Sie den multifunktionalen Verkleinerer auf einer ebenen Oberfläche aus. Die Seite C weist dabei nach oben (Abb. 1)
2. Schlagen Sie die unteren Kanten des Verkleinerers zusammen und drücken Sie die eingekreisten Druckknöpfe N ineinander, wie in Abbildung 2 dargestellt.
3. Schlagen Sie die erhaltene Grundfläche um. Richten Sie die Druckknöpfe O auf die Druckknöpfe P aus und drücken Sie diese ineinander. Prüfen Sie, ob das so erhaltene Ergebnis dem in Abbildung 3 dargestellten entspricht.
4. Schließen Sie nun den Bauchgurt F der Babytrage mit den entsprechenden Schnallen (Abb. 4A) und stellen Sie die Breite mit der Schnalle G ein (Abb. 4B).

**WARNUNG:** Sichern Sie die Schnalle, indem Sie diese durch den Gummi H führen (Abb. 4C).

5. Schließen Sie beide Schultergurte mit den Schnallen J (Abb. 5).
6. Legen Sie das Kind in hockender Stellung in den Verkleinerer und vergewissern Sie sich, dass Sie das Einstellband Q mit dem Maß am entsprechenden Knopf R festmachen, das am besten zum Körperbau des Kindes passt (Abb. 6)

7. Verwenden Sie eine ebene Fläche, um das Einsetzen des Verkleinerers und das Hineinlegen des Kindes in die Babytrage zu vereinfachen. Legen Sie dann den Verkleinerer mit dem Kind auf den Mittelteil der auf der Oberfläche ausgebreiteten Babytrage (Abb. 7A). Befestigen Sie Knöpfe mit Gummiband S, die sich auf dem Oberteil des Verkleinerers befinden, in den Knopflöchern L auf den Schultergurten der Babytrage (Abb. 7B)

8. Kontrollieren Sie, dass das Kind gut auf der Sitzfläche der Babytrage aufliegt und befestigen Sie dann mithilfe der entsprechenden Knöpfe F die Sitzhose E. Stellen Sie diese in der für den Körperbau des Kindes geeignetsten Position ein, damit sie nie zu weit oder zu eng ist (Abb. 8).

**WARNUNG:** Das Kind sollte im Sitzen oder unter Zuhilfenahme einer ebenen und stabilen Fläche in die Babytrage gelegt werden, um auf etwaige plötzliche Bewegungen des Kindes reagieren zu können.

**WARNUNG:** Halten Sie das Kind dabei gut fest.

**WARNUNG:** Bevor das Kind in die Babytrage gelegt wird, prüfen, dass alle vorhergehenden Schritte richtig ausgeführt wurden.

9. Die Babytrage anlegen. In die Schultergurte B (Abb. 9A) schlüpfen, anschließend die Schnalle für Brustbein/Schulterblatt schließen und einstellen (Abb. 9B). Abschließend die Schultergurte einstellen (Abb. 9C). Der überstehende Teil des Bandes kann aufgewickelt werden und mit dem vorgesehenen Gummi befestigt werden (Abb. 9D). Alternativ ist es möglich, die Brustbein-/Schulterchnalle festzuschlagen, bevor man die Schultergurte anlegt (Abb. 9E), daraufhin die Schultergurte einfügen, indem man die Brustbein-/Schulterchnalle hinter dem Kopf entlang führt (Abb. 9F) und sie einstellen.

**WARNUNG:** Vergewissern Sie sich, dass die Beine des Kindes angehockt sind und die Sitzhose gut festgemacht ist.

10. Der Verkleinerer ist mit einer praktischen Kapuze ausgestattet, um das Kind besser vor der Witterung und



während des Schlafens zu schützen.

Öffnen Sie zum Verwenden der Kapuze den Reißverschluss auf der Seite D des Verkleinerers. Ziehen Sie die Kapuze heraus und verbinden Sie die Knöpfe mit Gummiband V auf der Oberseite der Kapuze mit den Knopflöchern L auf der Seite A der Babytrage, wie in Abbildung 10 gezeigt.

**WARNUNG:** Diese Verwendung ist nur bei Kindern zwischen 0 und 1 Monat zulässig.

**WARNUNG:** Diese Verwendung ist nur zulässig, wenn sich die Babytrage in der Konfiguration Blickrichtung zum Elternteil befindet.

### DAS KIND AUS DER BABYTRAGE NEHMEN

**WARNUNG:** Man sollte sitzen, während man das Kind aus der Babytrage nimmt.

11. Halten Sie das Kind gut fest, öffnen Sie die Schnalle für Brustbein/Schulterblatt K (Abb. 11A), die Schultergurte B abstreifen (Abb. 11B) und die Knöpfe der Sitzhose aus den entsprechenden Knopflöchern lösen (Abb. 11C), bevor das Kind herausgenommen wird.

12. Um das Kind nicht zu stören und für seine Bequemlichkeit wird empfohlen, dass das Kind sich noch im Innern des Verkleinerers befindet, wenn es aus der Babytrage herausgenommen wird.

Zum Herausnehmen des Kindes die Knöpfe mit Gummiband S des Verkleinerers aus den Knopflöchern L auf den Schultergurten lösen (Abb. 12) und den Verkleinerer samt Kind aus der Babytrage entfernen.

Erst dann den Bauchgurt lösen.

**WARNUNG:** Halten Sie das Kind dabei gut fest.

**WARNUNG:** Bevor das Kind aus der Babytrage genommen wird, prüfen, dass alle vorhergehenden Schritte richtig ausgeführt wurden.

In jedem Fall kann die Babytrage auch bei Kindern ab der Geburt ohne Verkleinerer verwendet werden. Dazu die zuvor beschriebenen Schritte befolgen (ausgenommen die Teile bezüglich des Verkleinerers). Die Babytrage wurde so entworfen, dass die Ergonomie des Kindes stets beachtet wird. Die Verwendung des Verkleinerers wird dennoch stets empfohlen, da er erlaubt das Kind zu stützen und seinen Komfort zu erhöhen. Er umhüllt die gerundete Wirbelsäule des Kindes und stützt dabei Kopf und Hals.

### BEFÖRDERUNG VORNE - BLICKRICHTUNG ZUM ELTERNTEIL (1m+)

#### SO WIRD DIE BABYTRAGE MIT DEM VERKLEINERER ANGELEGT

Schließen Sie den Bauchgurt F der Babytrage mit den entsprechenden Schnallen (Abb. 4A) und stellen Sie die Breite mit der Schnalle G ein (Abb. 4B).

**WARNUNG:** Sichern Sie die Schnalle, indem Sie diese durch den Gummi H führen (Abb. 4C).

Schließen Sie beide Schultergurte mit den Schnallen J (Abb. 5). Verwenden Sie eine ebene Fläche, um das Einsetzen des Verkleinerers und das Hineinlegen des Kindes in die Babytrage zu vereinfachen. Breiten Sie dann den multifunktionalen Verkleinerer auf der Babytrage aus. Geben Sie acht, dass die Seite C des Verkleinerers nach oben weist (Abb. 13).

14. Befestigen Sie Knöpfe mit Gummiband S, die sich auf dem Oberteil des Verkleinerers befinden, in den Knopflöchern L auf den Schultergurten der Babytrage (Abb. 14).

15. Drücken Sie die Druckknöpfe O auf dem Unterteil des Verkleinerers in die Druckknöpfe D auf der Sitzfläche der Babytrage (Abb. 15).

16. Legen Sie das Kind auf die Sitzfläche (Abb. 16A) und befestigen Sie dann mithilfe der entsprechenden Knöpfe F die Sitzhose E. Stellen Sie diese in der für den Körperbau des Kindes geeignetsten Position ein, damit sie nie zu weit oder zu eng ist (Abb. 16B).

**WARNUNG:** Das Kind sollte im Sitzen oder unter Zuhilfenahme einer ebenen und stabilen Fläche in die Babytrage gelegt werden, um auf etwaige plötzliche Bewegungen des Kindes reagieren zu können.

**WARNUNG:** Halten Sie das Kind dabei gut fest.

**WARNUNG:** Bevor das Kind in die Babytrage gelegt wird, prüfen, dass alle vorhergehenden Schritte richtig ausgeführt wurden.

Die Babytrage anlegen. In die Schultergurte B (Abb. 9A) schlüpfen, anschließend die Schnalle für Brustbein/Schulterblatt schließen und einstellen (Abb. 9B). Abschließend die Schultergurte einstellen (Abb. 9C). Der überstehende Teil des Bandes kann aufgewickelt werden und mit dem vorgesehenen Gummi befestigt werden (Abb. 9D). Alternativ ist es möglich, die Brustbein-/Schulter Schnalle festzuschallen, bevor man die Schultergurte anlegt (Abb. 9E), daraufhin die Schultergurte einfügen, indem man die Brustbein-/Schulter Schnalle hinter dem Kopf entlang führt (Abb. 9F) und sie einstellen.

**WARNUNG:** Stellen Sie sicher, dass das Kind rittlings auf dem Sitz sitzt und seine Beine in der Sitzhose stecken.

Der Verkleinerer ist mit einer praktischen Kapuze ausgestattet, um das Kind besser vor der Witterung und während des Schlafens zu schützen.

Öffnen Sie zum Verwenden der Kapuze den Reißverschluss auf der Seite D des Verkleinerers. Ziehen Sie die Kapuze heraus und verbinden Sie die Knöpfe mit Gummiband V auf der Oberseite der Kapuze mit den Knopflöchern L auf der Seite A der Babytrage, wie in Abbildung 10 gezeigt.

### DAS KIND AUS DER BABYTRAGE NEHMEN

**WARNUNG:** Man sollte sitzen, während man das Kind aus der Babytrage nimmt.

• Halten Sie das Kind gut fest, öffnen Sie die Schnalle für Brustbein/Schulterblatt K (Abb. 11A), die Schultergurte B abstreifen (Abb. 11B) und die Knöpfe der Sitzhose aus den entsprechenden Knopflöchern lösen (Abb. 11C), bevor das Kind herausgenommen wird. Erst dann den Bauchgurt lösen.

**WARNUNG:** Halten Sie das Kind dabei gut fest.

**WARNUNG:** Bevor das Kind aus der Babytrage genommen wird, prüfen, dass alle vorhergehenden Schritte richtig ausgeführt wurden.

In jedem Fall kann die Babytrage ohne Verkleinerer verwendet werden. Dazu die zuvor beschriebenen Schritte befolgen (ausgenommen die Teile bezüglich des Verkleinerers). Die Babytrage wurde so entworfen, dass die Ergonomie des Kindes stets beachtet wird.

Die Verwendung des Verkleinerers wird dennoch stets empfohlen, da er erlaubt das Kind zu stützen und seinen Komfort zu erhöhen. Er unterstützt die gesunde Entwicklung der Hüften, umhüllt die gerundete Wirbelsäule des Kindes und stützt dabei Kopf und Hals.

### SEITLICHER TRANSPORT – AUF DER HÜFTE

Der Transport in seitlicher Position - auf der Hüfte ist für Kinder ab



ca. dem 6. Lebensmonat geeignet, die in der Lage sind, selbständig den Kopf aufrecht und die Schultern gerade zu halten. Die Babytrage kann sowohl auf der rechten als auch auf der linken Hüfte des Benutzers positioniert werden, je nach Vorliebe. Nachstehend wird die Vorgehensweise für die Anbringung auf der rechten Hüfte beschrieben. Für die Anbringung auf der linken Hüfte die Schritte spiegelbildlich ausführen.

**WARNUNG:** Bevor Sie das Kind hineinlegen, müssen Sie die Babytrage übergezogen haben.

### SO WIRD DIE BABYTRAGE ANGELEGT

Schließen Sie den Bauchgurt F mit den entsprechenden Schnallen (Abb. 4A) und stellen Sie die Breite mit der Schnalle G ein (Abb. 4B).

**WARNUNG:** Sichern Sie die Schnalle, indem Sie diese durch den Gummi H führen (Abb. 4C).

17. Drehen Sie den Bauchgurt und positionieren Sie die Sitzfläche in der Nähe der rechten Hüfte (Abb. 17).
18. Zum Befestigen der Sitzhose den linken Knopf (Abb. 18) an der entsprechenden Öse einhaken. Die andere Seite frei lassen, damit anschließend das Kind hineingelegt werden kann.
19. Den linken Schultergurt in die Schnalle des rechten Bandes einhaken (Abb. 19A) und eine Überkreuzung herstellen. Den so geschaffenen Ring über den Kopf streifen und hineinschlüpfen (Abb. 19B), so dass er in der endgültigen Stellung auf der linken Schulter ruht (Abb. 19C).

### SO WIRD DAS KIND IN DIE BABYTRAGE GESETZT

20. Das Kind in die Babytrage hineinlegen (Abb. 20A) und mit der linken Hand festhalten. Den bereits angelegten Schultergurt mit der rechten Hand einstellen (Abb. 20B). Anschließend die Sitzhose schließen.
21. Für eine bessere Passform der Babytrage den rechten Schultergurt nach außen drehen (Abb. 21A) einmal rundherum führen und unter der Achsel durchführen (Abb. 21B). Befestigen Sie ihn dann mit den Schnallen des linken Bandes (Abb. 21C) und stellen Sie dann den Schultergurt ein (Abb. 21D). Vergewissern Sie sich, dass die Babytrage korrekt wie in Abbildung 21E positioniert ist.

### DAS KIND AUS DER BABYTRAGE NEHMEN

**WARNUNG:** Man sollte sitzen, während man das Kind aus der Babytrage nimmt.

22. Halten Sie das Kind gut fest und lösen Sie den unter der Achsel durchgeführten Schultergurt (Abb. 22A). Lösen Sie die Knöpfe der Sitzhose (Abb. 22B), bevor Sie das Kind herausnehmen. Erst dann den Bauchgurt lösen und aus dem Befestigungsgummi nehmen.

**WARNUNG:** Halten Sie das Kind dabei gut fest.

**WARNUNG:** Bevor das Kind aus der Babytrage genommen wird, prüfen, dass alle vorhergehenden Schritte richtig ausgeführt wurden.

### POSITION AUF DEM RÜCKEN DES BENUTZERS MIT VERWENDUNG DES MULTIFUNKTIONALEN VERKLEINERERS

**WARNUNG:** Bevor Sie das Kind hineinlegen, müssen Sie die Babytrage übergezogen haben.

### SO WIRD DIE BABYTRAGE MIT DEM VERKLEINERER ANGELEGT

Schließen Sie den Bauchgurt F der Babytrage mit den

entsprechenden Schnallen (Abb. 4A) und stellen Sie die Breite mit der Schnalle G ein (Abb. 4B).

**WARNUNG:** Sichern Sie die Schnalle, indem Sie diese durch den Gummi H führen (Abb. 4C).

Schließen Sie beide Schultergurte mit den Schnallen J (Abb. 5). Verwenden Sie eine ebene Fläche, um das Einsetzen des Verkleinerers und das Hineinlegen des Kindes in die Babytrage zu vereinfachen. Breiten Sie dann den multifunktionalen Verkleinerer auf der Babytrage aus. Geben Sie acht, dass die Seite C des Verkleinerers nach oben weist (Abb. 13).

Befestigen Sie Knöpfe mit Gummiband S, die sich auf dem Oberteil des Verkleinerers befinden, in den Knopflöchern L auf den Schultergurten der Babytrage (Abb. 14).

Drücken Sie die Druckknöpfe O auf dem Unterteil des Verkleinerers in die Druckknöpfe D auf der Sitzfläche der Babytrage (Abb. 15).

### SO WIRD DAS KIND IN DIE BABYTRAGE GESETZT

Befolgen Sie die untenstehenden Anweisungen, um das Kind zur Verwendung in der Transportposition (auf dem Rücken des Benutzers) ohne die Hilfe eines weiteren Erwachsenen in die Babytrage zu setzen.

**WARNUNG:** Das Kind sollte im Sitzen in die Babytrage gesetzt werden, um auf evtl. plötzliche Bewegungen des Kindes reagieren zu können.

**WARNUNG:** Halten Sie das Kind dabei gut fest.

**WARNUNG:** Bevor das Kind in die Babytrage gelegt wird, prüfen, dass alle vorhergehenden Schritte richtig ausgeführt wurden.

Legen Sie das Kind auf die Sitzfläche (Abb. 16A) und befestigen Sie dann mithilfe der entsprechenden Knöpfe F die Sitzhose E. Stellen Sie diese in der für den Körperbau des Kindes geeignetsten Position ein, damit sie nie zu weit oder zu eng ist (Abb. 16B).

Die Babytrage anlegen, indem Sie in die Schultergurte B schlüpfen (Abb. 9A).

Der Verkleinerer ist mit einer praktischen Kapuze ausgestattet, um das Kind besser vor der Witterung und während des Schlafens zu schützen.

Öffnen Sie zum Verwenden der Kapuze den Reißverschluss auf der Seite D des Verkleinerers. Ziehen Sie die Kapuze heraus und verbinden Sie die Knöpfe mit Gummiband V auf der Oberseite der Kapuze mit den Knopflöchern L auf der Seite A der Babytrage, wie in Abbildung 10 gezeigt.

### POSITIONIEREN DES KINDES AUF DEM RÜCKEN

23. Ziehen Sie den rechten Arm aus dem Schultergurt und führen Sie ihn in den inneren Teil der Babytrage. Nehmen Sie mit demselben Arm den gegenüberliegenden Schultergurt (Abb. 23A) in die Hand und halten ihn gut fest. Ziehen Sie auch den linken Arm aus dem Schultergurt und halten Sie mit diesem Arm von außen das Kind in der Babytrage gut fest (Abb. 23B). Stecken Sie den rechten Arm, mit dem Sie den linken Schultergurt halten, in diesen hinein (Abb. 23C) und drehen Sie die Babytrage. Die am Bauchgurt befestigte Babytrage dreht sich zusammen mit dem Gurtsystem und positioniert sich auf dem Rücken.

24. Stecken Sie nun den zweiten Arm in den freien Schultergurt (Abb. 24A), so dass sich das Gewicht der Babytrage gleichmäßig auf dem Rücken und den Schultern verteilt. Die Schnalle für Brustbein/Schulterblatt L am Brustbein schließen (Abb. 24B) und alle Bänder der Babytrage einstellen (Abb. 24C).



## **DAS KIND AUS DER BABYTRAGE NEHMEN**

25. Öffnen Sie die Schnalle für Brustbein/Schulterblatt (Abb. 25A), ziehen Sie einen der beiden Schultergurte herunter und halten Sie dabei das Kind gut fest, ziehen Sie dann auch den zweiten Schultergurt herunter; drehen Sie das Gurtsystem herum, bis sich das Kind in frontaler Position befindet (Abb. 25B). Legen Sie nun erneut die Schultergurte an (Abb. 25C), um wieder in die Ausgangsposition zu gelangen.

**WARNUNG:** Halten Sie das Kind dabei gut fest.

**WARNUNG:** Bevor das Kind aus der Babytrage genommen wird, prüfen, dass alle vorhergehenden Schritte richtig ausgeführt wurden.

In jedem Fall kann die Babytrage ohne Verkleinerer verwendet werden. Dazu die zuvor beschriebenen Schritte befolgen (ausgenommen die Teile bezüglich des Verkleinerers).

## **GARANTIE**

Die Garantie gilt bei allen Konformitätsfehlern, die trotz normaler Gebrauchsbedingungen (gemäß den Vorgaben der Gebrauchsanleitung) auftreten.

Die Garantie ist verwirkt bei unsachgemäßem Gebrauch, Abnutzung oder bei persönlichen Unglücksfällen.

Bezüglich der Garantiedauer für Konformitätsfehler verweisen wir auf die nationalen Rechtsvorschriften des Kauflandes.



## **ES MYAMAKI COMPLETE**

La mochila Myamaki Complete ha sido diseñada para ajustarse siempre a la ergonomía del niño y satisfacer de la mejor manera sus exigencias evolutivas y de confort. Posee un reductor multifunción, que puede utilizarse en diferentes configuraciones.

### **INSTRUCCIONES DE USO**

# **¡IMPORTANTE! LEER DETENIDAMENTE Y MANTENERLAS PARA FUTURAS CONSULTAS.**

**ADVERTENCIA: PARA EVITAR EL PELIGRO DE ASFIXIA, ANTES DEL USO RETIRE TODOS LOS EMBALAJES DE PLÁSTICO, LOS CUALES DEBEN ELIMINARSE O CONSERVARSE FUERA DEL ALCANCE DE LOS NIÑOS.**

### **ADVERTENCIAS**

- **ADVERTENCIA:** Asegúrese de que los usuarios de la mochila tengan conocimiento del funcionamiento exacto de la misma. No permita a nadie el uso del producto sin que antes haya leído y comprendido perfectamente las advertencias y las instrucciones.
- Asegúrese de que todos los usuarios posean las capacidades físicas adecuadas para el uso de este producto.
- **ADVERTENCIA:** El incumplimiento de las siguientes instrucciones puede comprometer la seguridad de su bebé.

- **ADVERTENCIA:** Tenga cuidado al inclinarse hacia adelante o hacia los lados.
- **ADVERTENCIA:** No utilice esta mochila al practicar deportes.
- **ADVERTENCIA:** Su equilibrio puede verse afectado adversamente por su movimiento y el del niño
- **ADVERTENCIA:** Póngase siempre la mochila antes de acomodar al niño en su interior.
- **ADVERTENCIA:** Cuando use la mochila, nunca desenganche el cinturón abdominal antes de haber sacado al bebé.
- **ADVERTENCIA:** Preste atención al usar la mochila en entornos domésticos (p. ej. cerca de fuentes de calor o al manipular bebidas calientes).
- **ADVERTENCIA:** Durante el uso de la mochila, controle siempre al niño.
- **ADVERTENCIA:** Etapa de uso: desde el nacimiento hasta los 15 kg.
- Tras haber acomodado al bebé dentro de la mochila, compruebe detenidamente que los reguladores de anchura abdominales y de las piernas estén correctamente ajustados; de ser necesario, ajústelos para que queden adecuadamente tensos.
- Para los recién nacidos con bajo peso y para los bebés con necesidades especiales, solicite la opinión de un pediatra antes de utilizar el producto.
- Mientras el niño no sea capaz de mantener su cabeza erguida y los hombros en posición vertical, aproximadamente hasta los 6 meses, debe ser transportado de

frente a mamá/papá.

- A partir del momento en que el niño es capaz de mantener la cabeza erguida y los hombros en posición vertical, aproximadamente a partir de los 6 meses, los padres pueden llevarlo a un lado o en la espalda.
- **ADVERTENCIA:** Nunca deje al niño sin vigilancia dentro de la mochila cuando no la lleve puesta.
- Utilice la mochila únicamente cuando está de pie o caminando.
- Recuerde que el bebé, cuando está dentro de la mochila, reaccionará a los cambios climáticos antes que quien lo transporta.
- Antes del uso, asegúrese de que las correas se hayan posicionado y regulado correctamente y que las hebillas estén enganchadas.
- No utilice la mochila con más de un niño a la vez.
- Compruebe siempre que el espacio alrededor de la cara del bebé es suficiente para proporcionar una buena cantidad de aire.
- No utilice la mochila si falta alguna de sus partes o éstas están rotas o rasgadas.
- No aplique en la mochila accesorios, partes de repuesto o componentes no suministrados por el fabricante.
- Esta mochila debe ser utilizada únicamente por un adulto.
- La mochila no puede ser utilizada para el transporte en coche.
- La mochila no puede ser utilizada mientras se conduce o se viaja como pasajero en una motocicleta.
- La mochila no puede ser utilizada mientras se cocina o se efectúan

labores de limpieza, para evitar la exposición a fuentes de calor o a sustancias químicas.

### USO FRENTE A MAMÁ/PAPÁ Y USO A UN LADO

- **ADVERTENCIA:** Tenga cuidado al inclinarse hacia delante o lateralmente.
- Es aconsejable sentarse mientras se realizan las operaciones para acomodar el bebé dentro de la mochila y para sacar el bebé de la mochila.

### USO EN LA TERCERA POSICIÓN (EN LA ESPALDA DE MAMÁ/PAPÁ)

- No deben llevarse en la espalda los niños menores de 6 meses o que no puedan mantenerse sentados por sí solos
- Controle frecuentemente que el niño esté cómodo y seguro, especialmente cuando lo lleva en la espalda.

#### COMPONENTES DE LA MOCHILA (fig. LADO A y fig. LADO B)

- A. Respaldo de la mochila
- B. Hombreras
- C. Asiento de la mochila
- D. Botones del reductor de la mochila (si está incluido)
- E. Asiento acolchado
- F. Faja abdominal
- G. Hebilla con correa para la regulación de la faja abdominal
- H. Elástico para bloquear la hebilla
- I. Ojales y botones para la regulación del asiento acolchado
- J. Hebillas con correa para la regulación de las hombreras
- K. Hebilla para esternón/escápula con correa elástica
- L. Ojales para enganchar el reductor (si está incluido)
- M. Apertura de autoajuste

#### COMPONENTES DEL REDUCTOR-MANTA (fig. LATO C y fig. LATO D)

- N. Botones automáticos
- O. Botones automáticos
- P. Botones automáticos
- Q. Correa de ajuste de los botones automáticos
- R. Botón automático
- S. Botones con elástico

- T. Bolsillo con cremallera
- U. Capucha
- V. Botones elásticos de la capucha

## LIMPIEZA Y EL MANTENIMIENTO

### LIMPIEZA

Siga las instrucciones de lavado de la etiqueta textil. Después de cada lavado controle la consistencia del tejido y de las costuras.

Lavar a mano con agua fría

No usar lejía

No secar en secadora

No planchar

No lavar en seco

### MANTENIMIENTO

Controle periódicamente que la mochila no esté descosida, dañada o bien que falta alguna de sus partes; en este caso no utilice el producto.

### TRANSPORTE FRONTAL – DE FRENTE A MAMÁ/PAPÁ (1m+)

Para transportar al niño dentro de la mochila en la posición frente a mamá/papá, se recomienda el uso del reductor multifunciones, que puede ser utilizado en dos configuraciones diferentes en función de la edad del niño.

- 0-1 mes: la función del reductor es la de rodear al niño manteniéndolo en posición ranita, ya sea cuando se encuentra dentro de la mochila, como en las operaciones de acomodación y retiro de la mochila.
- 1m+: la función del reductor es la de ofrecer mayor protección y mayor comodidad al niño.

El uso del reductor permite sostener al niño, ofrecerle comodidad y envolver la espina dorsal curva del niño sosteniéndole la cabeza y el cuello.

**ADVERTENCIA:** póngase siempre la mochila antes de acomodar al niño.

### TRANSPORTE FRONTAL – DE FRENTE A MAMÁ/PAPÁ (0-1 MES)

#### CÓMO PONERSE LA MOCHILA CON EL REDUCTOR

1. Extienda el reductor multifunciones sobre una superficie, con el lado C hacia arriba (fig. 1)
2. Doble los bordes inferiores del reductor y abra los botones automáticos N encerrados dentro de un círculo, como muestra la figura 2.
3. Doble la base que se obtiene, haciendo corresponder los botones automáticos O con los botones automáticos P y abróchelos. Compruebe que el resultado que se obtiene coincide con lo que muestra la figura 3.
4. Seguidamente, abra la faja abdominal F de la mochila con las respectivas hebillas (fig. 4A) y ajuste la anchura mediante la hebilla G (fig. 4B).

**ADVERTENCIA:** bloquee la hebilla haciéndola pasar por dentro del elástico H (fig. 4C).

5. Enganche ambas hombreras mediante las hebillas J (fig. 5).
6. Coloque el niño dentro del reductor en posición ranita y asegúrese de abrochar la correa de ajuste Q con el

correspondiente botón R, en la posición que mejor se adapta al tamaño del niño (fig. 6).

7. Utilice una superficie para facilitar la colocación del reductor y del niño dentro de la mochila. Apoye el reductor con el niño dentro en la mochila extendida sobre la superficie (fig. 7A) e inserte los botones con elástico S, ubicados en la parte superior del reductor, en los ojales L, ubicados en las hombreras de la mochila (fig. 7B)
8. Controle que el niño quede bien acomodado en el asiento de la mochila y fije el asiento acolchado E mediante los respectivos botones F, ajustándolo en la posición más adecuada al tamaño del niño, de manera que no quede ni muy flojo ni muy apretado (fig. 8).

**ADVERTENCIA:** Se aconseja llevar a cabo las operaciones de acomodación del niño dentro de la mochila estando sentado o sobre una superficie plana y estable, de manera de tener bajo control los posibles movimientos imprevistos del niño.

**ADVERTENCIA:** Sujete firmemente al bebé mientras realiza estas operaciones.

**ADVERTENCIA:** Antes de acomodar al niño dentro de la mochila, asegúrese de haber llevado a cabo correctamente las operaciones anteriores.

9. Póngase la mochila introduciendo los brazos por las hombreras B (fig. 9A), seguidamente enganche y ajuste la hebilla para esternón/escápula (fig. 9B) y termine de ponerse la mochila ajustando las hombreras (fig. 9C). La correa sobrante pueden reducirse enrollándola en sí misma y fijándola con el respectivo elástico (fig. 9D). Como alternativa es posible desenganchar la hebilla para esternón/escápula antes de ponerse las hombreras (fig. 9E) y seguidamente ponerse las hombreras haciendo pasar la hebilla para esternón/escápula por detrás de la cabeza (fig. 9F) y luego ajustarla.

**ADVERTENCIA:** Asegúrese de que las piernas del niño estén separadas y flexionadas y que el asiento acolchado esté bien fijado.

10. El reductor posee una práctica capucha que ofrece mayor protección al niño contra los agentes atmosféricos y durante el sueño.

Para utilizar la capucha, abra el cierre que está en el lado D del reductor, extraiga la capucha e inserte los botones elásticos V que están en la parte superior de la capucha, en los ojales L que están en el lado A de la mochila, como se muestra en la figura 10.

**ADVERTENCIA:** este uso está permitido únicamente para niños con edad comprendida entre 0 y 1 mes

**ADVERTENCIA:** este uso está permitido únicamente cuando la mochila está en la configuración frente a mamá/papá

#### CÓMO SACAR AL NIÑO DE LA MOCHILA

**ADVERTENCIA:** Se recomienda sentarse para sacar al niño de la mochila.

11. Sujetando firmemente al niño, desenganche la hebilla para esternón/escápula K (fig. 11A), saque las hombreras B (fig. 11B) y libere los botones del asiento acolchado de los respectivos ojales (fig. 11C), antes de sacar al niño.
12. Para no molestar al niño y no afectar su comodidad, se aconseja retirarlo de la mochila estando aún dentro del reductor.

Para sacar al niño, suelte los botones con elástico S del reductor, de los ojales L que están en las hombreras (fig. 12) y retire el reductor con el niño de la mochila.

Solo después de hacer esto, desenganche la hebilla



abdominal.

**ADVERTENCIA:** Sujete firmemente al bebé mientras realiza estas operaciones.

**ADVERTENCIA:** Antes de sacar al niño de la mochila, asegúrese de haber llevado a cabo correctamente las operaciones anteriores.

La mochila también puede utilizarse sin reductor, incluso para niños recién nacidos, realizando las operaciones descritas anteriormente (con excepción de las instrucciones relativas al reductor). De hecho, la mochila ha sido estudiada para ajustarse siempre a la ergonomía del niño.

Sin embargo, el uso del reductor es aconsejable ya que permite sostener al niño, ofrecerle comodidad y envolver la espina dorsal curva del niño sosteniéndole la cabeza y el cuello.

## TRANSPORTE FRONTAL – DE FRENTE A MAMÁ/PAPÁ (1m+)

### CÓMO PONERSE LA MOCHILA CON EL REDUCTOR

Abroche la faja abdominal F de la mochila con las respectivas hebillas (fig. 4A) y ajuste la anchura mediante la hebilla G (fig. 4B).

**ADVERTENCIA:** bloquee la hebilla haciéndola pasar por dentro del elástico H (fig. 4C).

Enganche ambas hombreras mediante las hebillas J (fig. 5).

13. Utilice una superficie para facilitar la colocación del reductor y del niño dentro de la mochila. Extienda el reductor multifunción en la mochila, prestando atención de mantener el lado C del reductor hacia arriba (fig. 13).

14. Inserte los botones con elástico S ubicados en la parte superior del reductor, en los ojales L ubicados en las hombreras de la mochila (fig. 14).

15. Enganche los botones automáticos O que están en la parte inferior del reductor con los botones automáticos D que están en el asiento de la mochila (fig. 15).

16. Acomode el niño en el asiento (fig. 16A) y fije el asiento acolchado E por medio de los respectivos botones F, ajustándolo en la posición más adecuada al tamaño del niño, de manera que no quede ni muy flojo ni muy apretado (fig. 16B).

**ADVERTENCIA:** Se aconseja llevar a cabo las operaciones de acomodación del niño dentro de la mochila estando sentado o sobre una superficie plana y estable, de manera de tener bajo control los posibles movimientos imprevistos del niño.

**ADVERTENCIA:** Sujete firmemente el bebé mientras realiza estas operaciones.

**ADVERTENCIA:** Antes de acomodar al niño dentro de la mochila, asegúrese de haber llevado a cabo correctamente las operaciones anteriores.

Póngase la mochila introduciendo los brazos por las hombreras B (fig. 9A), seguidamente enganche y ajuste la hebilla para esternón/escápula (fig. 9B) y termine de ponerse la mochila ajustando las hombreras (fig. 9C). La correa sobrante pueden reducirse enrollándola en sí misma y fijándola con el respectivo elástico (fig. 9D). Como alternativa es posible desenganchar la hebilla para esternón/escápula antes de ponerse las hombreras (fig. 9E) y seguidamente ponerse las hombreras haciendo pasar la hebilla para esternón/escápula por detrás de la cabeza (fig. 9F) y luego ajustarla.

**ADVERTENCIA:** Asegúrese de que las piernas del niño queden a ambos lados del asiento y metidas dentro del asiento acolchado.

El reductor posee una práctica capucha que ofrece mayor

protección al niño contra los agentes atmosféricos y durante el sueño.

Para utilizar la capucha, abra el cierre que está en el lado D del reductor, extraiga la capucha e inserte los botones elásticos V que están en la parte superior de la capucha, en los ojales L que están en el lado A de la mochila, como se muestra en la figura 10.

## CÓMO SACAR AL NIÑO DE LA MOCHILA

**ADVERTENCIA:** Se recomienda sentarse para sacar al niño de la mochila.

• Sujetando firmemente al niño, desenganche la hebilla para esternón/escápula K (fig. 11A), saque las hombreras B (fig. 11B) y libere los botones del asiento acolchado de los respectivos ojales (fig. 11C), antes de sacar al niño. Solo después de hacer esto, desenganche la hebilla abdominal.

**ADVERTENCIA:** Sujete firmemente al bebé mientras realiza estas operaciones.

**ADVERTENCIA:** Antes de sacar al niño de la mochila, asegúrese de haber llevado a cabo correctamente las operaciones anteriores.

La mochila también puede utilizarse sin reductor, realizando las operaciones descritas anteriormente (con excepción de las instrucciones relativas al reductor). De hecho, la mochila ha sido estudiada para ajustarse siempre a la ergonomía del niño. Sin embargo, el uso del reductor es aconsejable ya que permite sostener al niño y ofrecerle comodidad, contribuye con un desarrollo sano de las caderas y envuelve la espina dorsal curva del niño sosteniéndole la cabeza y el cuello.

## TRANSPORTE LATERAL - SOBRE LA CADERA

A partir del momento en que el niño es capaz de mantener la cabeza erguida y los hombros en posición vertical, aproximadamente a partir de los 6 meses, puede ser transportado en posición lateral, sobre la cadera.

La mochila puede colocarse tanto en el lado derecho como en el izquierdo de mamá/papá, dependiendo de lo que se prefiera.

A continuación se ilustra el procedimiento para la acomodación en el lado derecho. Para acomodar al niño en el lado izquierdo, efectúe las mismas operaciones pero del otro lado.

**ADVERTENCIA:** póngase siempre la mochila antes de acomodar al niño.

## CÓMO SE LLEVA PUESTA LA MOCHILA

Enganche la faja abdominal F mediante las respectivas hebillas (fig. 4A) y ajuste la anchura mediante la hebilla G (fig. 4B).

**ADVERTENCIA:** bloquee la hebilla haciéndola pasar por dentro del elástico H (fig. 4C).

17. Gire la faja abdominal para colocar el asiento en su lado derecho (fig. 17).

18. Fije el asiento acolchado enganchando el botón izquierdo (fig. 18) en el ojal correspondiente y dejando libre el otro lado para poder acomodar posteriormente al niño.

19. Enganche la hombrera izquierda con la hebilla de la correa derecha (fig. 19A), cruzándolas. Póngase el anillo que se ha formado haciéndolo pasar por encima de su cabeza (fig. 19B) de manera que, al terminar de posicionarlo, quede apoyado sobre su hombro izquierdo (fig. 19C).

## CÓMO ACOMODAR AL NIÑO DENTRO DE LA MOCHILA

20. Acomode al niño dentro de la mochila (fig. 20A) y,



sosteniéndolo con la mano izquierda, ajuste la hombrera que ya tiene puesta, con la mano derecha (fig. 20B). Seguidamente, cierre el asiento acolchado.

21. Para que la mochila quede mejor puesta, gire la hombrera derecha en sí misma (fig. 21A) volteándola completamente y hágala pasar por debajo de la axila (fig. 21B). Proceda con la fijación de la misma con las hebillas de la correa izquierda (fig. 21C) y luego ajuste la hombrera (fig. 21D). Asegúrese de que la mochila quede colocada correctamente, como se muestra en la figura 21E.

### CÓMO SACAR AL NIÑO DE LA MOCHILA

**ADVERTENCIA:** Se recomienda sentarse para sacar al niño de la mochila.

22. Sosteniendo firmemente al niño, suelte la hombrera que pasa por debajo de la axila (fig. 22A) y libere los botones del asiento acolchado (fig. 22B), antes de sacar al niño. Solo después de hacer esto desenganche la hebilla abdominal, soltándola del elástico de fijación.

**ADVERTENCIA:** Sujete firmemente al bebé mientras realiza estas operaciones.

**ADVERTENCIA:** Antes de sacar al niño de la mochila, asegúrese de haber llevado a cabo correctamente las operaciones anteriores.

### POSICIÓN EN LA ESPALDA DE MAMÁ/PAPÁ UTILIZANDO EL REDUCTOR MULTIFUNCIÓN

**ADVERTENCIA:** póngase siempre la mochila antes de acomodar al niño.

### CÓMO PONERSE LA MOCHILA CON EL REDUCTOR

Abroche la faja abdominal F de la mochila con las respectivas hebillas (fig. 4A) y ajuste la anchura mediante la hebilla G (fig. 4B).

**ADVERTENCIA:** bloquee la hebilla haciéndola pasar por dentro del elástico H (fig. 4C).

Enganche ambas hombreras mediante las hebillas J (fig. 5).

Utilice una superficie para facilitar la colocación del reductor y del niño dentro de la mochila. Extienda el reductor multifunción en la mochila, prestando atención de mantener el lado C del reductor hacia arriba (fig. 13).

Inserte los botones con elástico S ubicados en la parte superior del reductor, en los ojales L ubicados en las hombreras de la mochila (fig. 14).

Enganche los botones automáticos O que están en la parte inferior del reductor con los botones automáticos D que están en el asiento de la mochila (fig. 15).

### CÓMO ACOMODAR AL NIÑO DENTRO DE LA MOCHILA

Siguiendo las instrucciones que se exponen a continuación, es posible acomodar al niño en la mochila para utilizarla en esta posición de transporte (en la espalda de mamá/papá), sin la ayuda de otro adulto.

**ADVERTENCIA:** Es aconsejable sentarse mientras se llevan a cabo las operaciones de acomodación del niño dentro de la mochila, y así poder controlar los posibles movimientos imprevistos del niño.

**ADVERTENCIA:** Sujete firmemente al bebé mientras realiza estas operaciones.

**ADVERTENCIA:** Antes de acomodar al niño dentro de la mochila, asegúrese de haber llevado a cabo correctamente las operaciones anteriores.

Acomode al niño en el asiento (fig. 16A) y fije el asiento

acolchado E por medio de los respectivos botones F, ajustándolo en la posición más adecuada al tamaño del niño, de manera que no quede ni muy flojo ni muy apretado (fig. 16B).

Póngase la mochila introduciendo los brazos por las hombreras B (fig. 9A).

El reductor posee una práctica capucha que ofrece mayor protección al niño contra los agentes atmosféricos y durante el sueño.

Para utilizar la capucha, abra el cierre que está en el lado D del reductor, extraiga la capucha e inserte los botones elásticos V que están en la parte superior de la capucha, en los ojales L que están en el lado A de la mochila, como se muestra en la figura 10.

### COLOCACIÓN DEL NIÑO EN LA ESPALDA

23. Saque el brazo derecho de la hombrera y, pasándolo por la parte interna de la mochila, coja con la misma mano la hombrera opuesta (fig. 23A) y sujétela firmemente. Saque también el brazo izquierdo de la hombrera y con éste sostenga externamente al niño en la mochila (fig. 23B). Meta el brazo derecho, con el que sujeta la hombrera izquierda, en la hombrera (fig. 23C) y comience a girar la mochila. La mochila, enganchada en la faja abdominal, girará junto con el cinturón de seguridad y se posicionará correctamente en la espalda.

24. Para completar la operación, introduzca el segundo brazo en la hombrera libre (fig. 24A), de modo que el peso de la mochila se distribuya uniformemente por la espalda y los hombros. Cierre la hebilla para esternón/escápula L en el esternón (fig. 24B) y ajuste todas las correas de la mochila (fig. 24C).

### CÓMO SACAR AL NIÑO DE LA MOCHILA

25. Desabroche la hebilla para esternón/escápula (fig. 25A), saque una de las dos hombreras y, sosteniendo firmemente al niño, saque también la otra hombrera; haga girar el cinturón de seguridad hasta que el niño quede en posición frontal (fig. 25B). A este punto, póngase de nuevo las hombreras (fig. 25C) para volver la posición inicial.

**ADVERTENCIA:** Sujete firmemente al bebé mientras realiza estas operaciones.

**ADVERTENCIA:** Antes de sacar al niño de la mochila, asegúrese de haber llevado a cabo correctamente las operaciones anteriores.

La mochila también puede utilizarse sin reductor, realizando las operaciones descritas anteriormente (con excepción de las instrucciones relativas al reductor).

### GARANTÍA

El producto está garantizado contra todo defecto de conformidad en condiciones normales de uso según lo previsto en las instrucciones.

Por lo tanto, la garantía no será aplicada en caso de daños ocasionados por uso incorrecto, desgaste o hechos accidentales.

Para la duración de la garantía sobre los defectos de conformidad remítase a las disposiciones específicas de la normativa nacional aplicable en el país de compra, si las hubiera.

## PT MYAMAKI COMPLETE

O marsúpio Myamaki Complete foi estudado de modo a respeitar sempre a ergonomia do bebê; para satisfazer da melhor forma as suas necessidades evolutivas e de conforto, está equipado com um redutor multifunções, que pode ser utilizado em várias configurações.

### INSTRUÇÕES DE USO

## IMPORTANTE! LEIA COM ATENÇÃO E CONSERVE PARA CONSULTAS FUTURAS.

**AVISO: PARA EVITAR O PERIGO DE SUFOCAMENTO, ANTES DE UTILIZAR, REMOVA TODOS OS SACOS DE PLÁSTICO, QUE DEVEM SER ELIMINADOS OU MANTIDOS FORA DO ALCANCE DAS CRIANÇAS.**

### ADVERTÊNCIAS

- **ATENÇÃO:** Certifique-se de que os utilizadores do marsúpio conhecem o exato funcionamento do mesmo. Não permita que alguém utilize o produto se não tiver lido e compreendido na íntegra as advertências e as instruções.
- Certifique-se de que todos os utilizadores têm as capacidades físicas necessárias para utilizar este produto.
- **ATENÇÃO:** A segurança do seu bebê pode estar em perigo se não respeitar as instruções que se seguem.
- **ATENÇÃO:** Tenha atenção quando se dobra ou debruça para a frente ou para os lados.

- **ATENÇÃO:** Não use o marsúpio durante atividades desportivas.
- **ATENÇÃO:** O seu equilíbrio pode ficar comprometido com os seus movimentos e os da criança.
- **ATENÇÃO:** Coloque sempre o marsúpio antes de inserir o bebê dentro.
- **ATENÇÃO:** Quando usar o marsúpio, nunca solte o cinto abdominal antes de ter retirado o bebê.
- **ATENÇÃO:** Tenha muita atenção ao utilizar o marsúpio em ambiente doméstico (p. ex. quando existem fontes de calor ou quando pega em bebidas quentes).
- **ATENÇÃO:** Durante a utilização do marsúpio, controle a criança.
- **ATENÇÃO:** Período de utilização: desde o nascimento até aos 15 kg.
- Quando o bebê estiver no marsúpio, verifique atentamente se as correias de regulação do cinto abdominal e as correias para as pernas estão corretamente reguladas; se necessário, ajuste-as até obter a tensão correta.
- Para os recém-nascidos com pouco peso e bebês com prescrições médicas, solicite o parecer de um pediatra antes de utilizar o produto.
- Enquanto o bebê não for capaz de manter a cabeça e as costas direitas, aproximadamente até aos 6 meses de idade, deve ser virado para quem o transporta, ou seja, na posição "Virado para a mãe".
- Quando o bebê for capaz de manter a cabeça e as costas direitas, aproximadamente, por volta dos 6 meses de idade, pode ser

transportado de lado ou nas costas dos pais.

- **ATENÇÃO:** Nunca deixe o bebê dentro do marsúpio sem vigilância, quando este não estiver a ser usado.
- Utilize o marsúpio apenas quando estiver em pé ou a caminhar.
- Tenha sempre em consideração que o bebê, quando se encontra no marsúpio, reagirá às mudanças de temperatura antes da pessoa que o transporta.
- Antes de utilizar, certifique-se de que as correias estão corretamente colocadas e reguladas e as fivelas apertadas.
- Não transporte no marsúpio mais de um bebê de cada vez.
- Verifique sempre a existência de espaço suficiente em volta do rosto do bebê para lhe permitir poder respirar bem.
- Não utilize o marsúpio se algum dos seus componentes estiver danificado, rasgado ou em falta.
- Não aplique no marsúpio acessórios, peças de substituição ou componentes não fornecidos pelo fabricante.
- Este marsúpio deve ser utilizado exclusivamente por adultos.
- O marsúpio não pode ser utilizado para o transporte no automóvel.
- O marsúpio não pode ser utilizado durante a condução ou se for passageiro de um motociclo.
- O marsúpio não pode ser utilizado quando cozinhar ou quando efetuar trabalhos de limpeza, para não expor o bebê a fontes de calor ou substâncias químicas.

## UTILIZAÇÃO VIRADO PARA A MÃE E UTILIZAÇÃO DE LADO

- **ATENÇÃO:** quem transporta o marsúpio deve tomar cuidado quando se inclina para a frente;
- É recomendável sentar-se enquanto realiza as operações para colocar ou retirar o bebê de dentro do marsúpio.

## UTILIZAÇÃO NA TERCEIRA POSIÇÃO (NAS COSTAS DOS PAIS)

- Não transporte nas costas bebês com idade inferior a 6 meses ou que ainda não consigam sentar-se sozinhos.
- Verifique regularmente se o bebê está confortável e seguro, especialmente se o transportar nas costas.

### COMPONENTES DO MARSÚPIO (fig. LADO A e fig. LADO B)

- A. Encosto do marsúpio
- B. Correias dos ombros
- C. Assento do marsúpio
- D. Molas de pressão do redutor do marsúpio (se incluído)
- E. Assento
- F. Faixa abdominal
- G. Fivela com correia para a regulação da faixa abdominal
- H. Elástico de fecho da fivela
- I. Presilhas e botões para a regulação do assento
- J. Fivelas com fita para a regulação da correia dos ombros
- K. Fivela esterno/escápula com fita elástica
- L. Argola para fixação do redutor (se incluído)
- M. Fole autorregulador

### COMPONENTES DO REDUTOR-CAPA (fig. LADO C e fig. LADO D)

- N. Botões de pressão
- O. Botões de pressão
- P. Botões de pressão
- Q. Fita reguladora com botões de pressão
- R. Botão automático
- S. Molas de pressão elásticas
- T. Bolso com fecho de correr
- U. Proteção
- V. Molas de pressão elásticas da proteção

### CONSELHOS PARA LIMPEZA E MANUTENÇÃO LIMPEZA

Siga as instruções de lavagem apresentadas na etiqueta do produto. Depois de cada lavagem, verifique a consistência do tecido e das costuras.



 Lavar à mão em água fria

 Não usar lixívia

 Não secar na máquina

 Não passar a ferro

 Não limpar a seco

## MANUTENÇÃO

Inspeccione periodicamente o marsúpio para verificar o estado das costuras e a existência de eventuais danos ou componentes em falta. Se detetar algum componente danificado ou em falta, não utilize o produto.

## TRANSPORTE FRONTAL - VIRADO PARA A MÃE

Para transportar o bebé dentro do marsúpio na posição virado para a mãe, é aconselhável a utilização do redutor multifunções que pode ser utilizado em duas configurações diferentes a em função da idade do bebé.

• 0-1m: a função do redutor é a de envolver o bebé mantendo-o na posição acocorada quer quando se encontra dentro do marsúpio, quer durante as operações de colocação e remoção do próprio marsúpio.

• 1m+: a função do redutor é a de proteger melhor e proporcionar mais conforto ao bebé

A utilização do redutor permite apoiar o bebé, dar conforto e envolver a coluna vertebral curva do bebé ao apoiar a cabeça e o pescoço.

**ATENÇÃO:** Coloque sempre o marsúpio antes de inserir o bebé dentro.

## TRANSPORTE FRONTAL – VIRADO PARA A MÃE (0-1m)

### COMO UTILIZAR O MARSÚPIO COM O REDUTOR

1. Estenda o redutor multifunções numa superfície plana com o lado C virado para cima (fig. 1)
2. Dobre os bordos inferiores do redutor e aperte entre si os botões de pressão N redondos, como indicado na figura 2.
3. Dobre a base obtida, fazendo corresponder os botões de pressão O com os botões de pressão P e aperte. Verifique se o resultado obtido corresponde ao mostrado na figura 3
4. Neste momento, feche a faixa abdominal F do marsúpio (fig. 4A) e regule a sua largura, através da fivela G (fig. 4B).

**ATENÇÃO:** feche a fivela, fazendo-a passar por dentro do elástico H (fig. 4C).

5. Aperte ambas as correias dos ombros através das fivelas J (fig. 5).

6. Coloque o bebé dentro do redutor na posição acocorada e certifique-se de que aperta a fita reguladora Q com o botão R correspondente na posição mais adaptada ao corpo do bebé (fig. 6)

7. Utilize uma superfície plana para facilitar a colocação do redutor e do bebé dentro do marsúpio. Apoie, em seguida, o redutor contendo o bebé no corpo do marsúpio estendido na superfície plana (fig. 7A) e aperte as molas de pressão elásticas S localizadas na parte superior do redutor nas argolas L localizadas nas correias dos ombros do marsúpio (fig. 7B)

8. Verifique se o bebé está bem instalado no assento do marsúpio e fixe o assento E através das respetivas presilhas

e botões I, regulando-o para a posição mais adaptada ao corpo do bebé, para que o marsúpio não fique nem demasiado largo nem demasiado estreito (fig. 8).

**ATENÇÃO:** É aconselhável efetuar as operações de colocação do bebé dentro do marsúpio sentado ou utilizar uma superfície plana e estável, de forma a gerir eventuais movimentos imprevistos do bebé.

**ATENÇÃO:** Segure firmemente o bebé enquanto realiza estas operações.

**ATENÇÃO:** Antes de colocar o bebé no marsúpio verifique se efetuou corretamente as operações anteriores.

9. Coloque o marsúpio, inserindo as correias dos ombros B (fig. 9A); em seguida, aperte e regule a fivela do esterno/escápula (fig. 9B) e termine regulando as correias dos ombros (fig. 9C). A parte em excesso das correias pode ser reduzida enrolando-a em si mesma e fixando-a através do respetivo elástico (fig. 9D). Em alternativa, é possível apertar a fivela do esterno/escapular antes de colocar as correias dos ombros (fig. 9E) e, em seguida, introduzir as correias dos ombros passando a fivela do esterno/escapular por detrás da cabeça (fig. 9F) e proceder ao seu ajuste.

**ATENÇÃO:** Certifique-se de que as pernas do bebé estão acocoradas e que o assento está bem fixado.

10. O redutor está equipado com uma prática proteção de modo a proteger melhor o bebé dos agentes atmosféricos e enquanto dorme.

Para utilizar a proteção, abra o fecho de correr do lado D do redutor, extraia a proteção e prenda as molas de pressão elásticas V existentes na parte superior da proteção, nas argolas L existentes no lado A do marsúpio, conforme mostrado na figura 10.

**ATENÇÃO:** esta utilização só é permitida para bebés até 1 mês de idade.

**ATENÇÃO:** esta utilização só é permitida quando o marsúpio está na configuração virado para a mãe.

### COMO TIRAR O BEBÉ DO MARSÚPIO

**ATENÇÃO:** recomendamos que se sente enquanto retira a criança do marsúpio.

11. Segurando firmemente o bebé, desaperte a fivela do esterno/escápula K (fig. 11A), retire as correias dos ombros B (fig. 11B) e desaperte os botões do assento das respetivas presilhas (fig. 11C) antes de retirar o bebé.

12. Para não perturbar o bebé e manter o seu conforto, é aconselhável retirar o bebé do marsúpio ainda dentro do redutor. Para proceder à remoção do bebé, desaperte as molas de pressão elásticas S do redutor das argolas L localizadas nas correias dos ombros (fig. 12) e remova o redutor com o bebé do marsúpio.

E, só depois, desaperte a fivela abdominal.

**ATENÇÃO:** Segure firmemente o bebé enquanto realiza estas operações.

**ATENÇÃO:** Antes de retirar o bebé no marsúpio verifique se efetuou corretamente as operações anteriores.

Também é possível utilizar o marsúpio sem o redutor, mesmo para bebés recém-nascidos, efetuando as operações descritas anteriormente (exceto as partes relativas ao redutor). O marsúpio foi estudado de forma a respeitar sempre a ergonomia do bebé. No entanto, a utilização do redutor é sempre aconselhada, uma vez que permite dar conforto e envolver a coluna vertebral curva, ao apoiar a cabeça e o pescoço do bebé.

## TRANSPORTE FRONTAL – VIRADO PARA A MÃE (1m+)





## COMO UTILIZAR O MARSÚPIO COM O REDUTOR

Feche a faixa abdominal F do marsúpio (fig. 4A), e regule a sua largura, através da fivela G (fig. 4B).

**ATENÇÃO:** feche a fivela, fazendo-a passar por dentro do elástico H (fig. 4C).

Feche ambas as correias dos ombros através das fivelas J (fig. 5). 13. Utilize uma superfície plana para facilitar a colocação do redutor e do bebé dentro do marsúpio. Estenda, em seguida, o redutor multifunções no marsúpio prestando ATENÇÃO para manter o lado C do redutor virado para cima (fig. 13).

14. Aperte as molas de pressão elásticas S localizadas na parte superior do redutor nas argolas L localizadas nas correias dos ombros do marsúpio (fig. 14).

15. Aperte os botões de pressão O, existentes na parte inferior do redutor, nos botões de pressão D, existentes no assento do marsúpio (fig. 15).

16. Instale o bebé no assento (fig. 16A) e fixe o assento E através das respetivas molas de pressão I, regulando-o para a posição mais adaptada ao corpo do bebé, para que o marsúpio não fique nem demasiado largo nem demasiado estreito (fig. 16B).

**ATENÇÃO:** É aconselhável efetuar as operações de colocação do bebé dentro do marsúpio sentado ou utilizar uma superfície plana e estável, de forma a gerir eventuais movimentos imprevistos do bebé.

**ATENÇÃO:** Segure firmemente o bebé enquanto realiza estas operações.

**ATENÇÃO:** Antes de colocar o bebé no marsúpio verifique se efetuou corretamente as operações anteriores.

Coloque o marsúpio, inserindo as correias dos ombros B (fig. 9A); em seguida, aperte e regule a fivela do esterno/escápula (fig. 9B) e termine regulando as correias dos ombros (fig. 9C). A parte em excesso das correias pode ser reduzida enrolando-a em si mesma e fixando-a através do respetivo elástico (fig. 9D). Em alternativa, é possível apertar a fivela do esterno/escapular antes de colocar as correias dos ombros (fig. 9E) e, em seguida, introduzir as correias dos ombros passando a fivela do esterno/escapular por detrás da cabeça (fig. 9F) e proceder ao seu ajuste.

**ATENÇÃO:** Certifique-se de que as pernas do bebé estão correctamente posicionadas no assento.

O redutor está equipado com uma prática proteção de modo a proteger melhor o bebé dos agentes atmosféricos e enquanto dorme.

Para utilizar a proteção, abra o fecho de correr do lado D do redutor, extraia a proteção e prenda as molas de pressão elásticas V, existentes na parte superior da proteção, nas argolas L, existentes no lado A do marsúpio, conforme mostrado na figura 10.

## COMO TIRAR O BEBÉ DO MARSÚPIO

**ATENÇÃO:** recomendamos que se sente enquanto retira a criança do marsúpio.

• Segurando firmemente o bebé, desaperte a fivela do esterno/escápula K (fig. 11A), retire as correias dos ombros B (fig. 11B) e desaperte os botões do assento das respetivas presilhas (fig. 11C) antes de retirar o bebé. E, só depois, desaperte a fivela abdominal.

**ATENÇÃO:** Segure firmemente o bebé enquanto realiza estas operações.

**ATENÇÃO:** Antes de retirar o bebé no marsúpio verifique se efetuou corretamente as operações anteriores.

Também é possível utilizar o marsúpio sem o redutor, efetuando as operações descritas anteriormente (exceto as partes relativas ao redutor). Com efeito, o marsúpio foi concebido de forma a respeitar sempre a ergonomia do bebé. Contudo, a utilização do redutor é sempre aconselhada uma vez que permite apoiar o bebé, dar conforto, ajudar no desenvolvimento saudável das ancas e envolve a coluna vertebral curva do bebé ao apoiar a cabeça e o pescoço.

## TRANSPORTE LATERAL - NA ANCA

Quando o bebé for capaz de manter a cabeça e as costas direitas, aproximadamente por volta dos 6 meses de idade, pode ser transportado na posição lateral - na anca.

O marsúpio pode ser colocado do lado direito ou do lado esquerdo dos pais, de acordo com a sua preferência.

Em seguida, descreve-se o procedimento para o encaixe no lado direito. Para o encaixe no lado esquerdo, repita as operações no lado oposto.

**ATENÇÃO:** coloque sempre o marsúpio antes de inserir o bebé dentro.

## COMO UTILIZAR O MARSÚPIO

Feche a faixa abdominal F (fig. 4A) e regule a sua largura na respetiva fivela G (fig. 4B).

**ATENÇÃO:** feche a fivela, fazendo-a passar por dentro do elástico H (fig. 4C).

17. Rode a faixa abdominal, colocando o assento junto ao lado direito (fig. 17).

18. Fixe o assento, apertando o botão esquerdo (fig. 18) na respetiva presilha, deixando o outro lado livre para poder, posteriormente, colocar o bebé.

19. Engate a correia dos ombros esquerda na fivela da fita direita (fig. 19A), formando uma cruz. Enfie o anel daí resultante fazendo-o passar por cima da cabeça (fig. 19B) de modo que, na posição final, fique apoiado no ombro esquerdo (fig. 19C).

## COMO COLOCAR O BEBÉ DENTRO DO MARSÚPIO

20. Coloque o bebé dentro do marsúpio (fig. 20A) e, segurando-o com a mão esquerda, regule a correia dos ombros, já colocada, com a mão direita (fig. 20B). Proceda, posteriormente, ao fecho do assento.

21. Para maior facilidade na colocação do marsúpio, rode, uma volta completa, a correia dos ombros direita sobre si mesma (Fig. 21A), fazendo-a passar por baixo da axila (fig. 21B). Proceda à sua fixação com as fivelas da fita esquerda (fig. 21C) e à regulação da correia dos ombros (fig. 21D). Cerifique-se de que o marsúpio está corretamente colocado, como na figura 21E.

## COMO TIRAR O BEBÉ DO MARSÚPIO

**ATENÇÃO:** recomendamos que se sente enquanto retira a criança do marsúpio.

22. Segurando firmemente o bebé, liberte a correia que passa por baixo da axila (fig. 22A) e desaperte os botões do assento (fig. 22B) antes de retirar o bebé. E, só depois, desaperte a fivela abdominal retirando-a do elástico de fixação.

**ATENÇÃO:** Segure firmemente o bebé enquanto realiza estas operações.

**ATENÇÃO:** Antes de retirar o bebé no marsúpio verifique se efetuou corretamente as operações anteriores.



## POSIÇÃO NAS COSTAS DOS PAIS UTILIZANDO O REDUTOR MULTIFUNÇÕES

**ATENÇÃO:** Coloque sempre o marsúpio antes de inserir o bebê dentro.

### COMO UTILIZAR O MARSÚPIO COM O REDUTOR

Feche a faixa abdominal F do marsúpio (fig. 4A) e regule a largura utilizando a fivela G (fig. 4B).

**ATENÇÃO:** feche a fivela, fazendo-a passar por dentro do elástico H (fig. 4C).

Aperte ambas as correias dos ombros atuando nas fivelas J (fig. 5). Utilize uma superfície plana para facilitar a colocação do redutor e do bebê dentro do marsúpio. Estenda, em seguida, o redutor multifunções no marsúpio prestando ATENÇÃO para manter o lado C do redutor virado para cima (fig. 13).

Aperte as molas de pressão elásticas S localizadas na parte superior do redutor nas argolas L localizadas nas correias dos ombros do marsúpio (fig. 14).

Aperte os botões de pressão O presentes na parte inferior do redutor nos botões de pressão D presentes no assento do marsúpio (fig. 15).

### COMO COLOCAR O BEBÉ DENTRO DO MARSÚPIO

Seguindo as indicações apresentadas abaixo, é possível colocar o bebê no marsúpio para a utilização da posição de transporte (nas costas dos pais) sem o auxílio de um segundo adulto.

**ATENÇÃO:** É aconselhável sentar-se enquanto realiza as operações para colocar o bebê dentro do marsúpio, de forma a poder controlar eventuais movimentos imprevistos do bebê.

**ATENÇÃO:** Segure firmemente o bebê enquanto realiza estas operações.

**ATENÇÃO:** Antes de colocar o bebê no marsúpio verifique se efetuou corretamente as operações anteriores.

Instale o bebê no assento (fig. 16A) e fixe o assento E através das respectivas molas de pressão F, regulando-o para a posição mais adaptada ao corpo do bebê, para que o marsúpio não fique nem demasiado largo nem demasiado estreito (fig. 16B).

Enfie o marsúpio, colocando as correias dos ombros B (fig. 9A). O redutor está equipado com uma prática proteção que permite proteger melhor o bebê dos agentes atmosféricos e quando dorme.

Para utilizar a proteção, abra o fecho de correr do lado D do redutor, extraia a proteção e prenda as molas de pressão elásticas V, existentes na parte superior da proteção, nas argolas L, existentes no lado A do marsúpio, como mostrado na figura 10.

### POSICIONAMENTO DO BEBÉ NAS COSTAS

23. Retire o braço direito da correia dos ombros e, passando-o pela parte interna do marsúpio, segure com a mesma mão a correia dos ombros do lado oposto (fig. 23A), tendo o cuidado de a agarrar firmemente. Retire também o braço esquerdo da correia dos ombros e, com esta, segure o bebê no marsúpio pelo exterior (fig. 23B). Insira o braço direito, com o qual segura a correia dos ombros esquerda, na própria correia dos ombros (fig. 23C) e comece a rodar o marsúpio. O marsúpio, fixado pela faixa abdominal, rodará em conjunto com o arnês e ficará corretamente posicionado nas costas.

24. Para concluir a operação, insira o segundo braço na correia dos ombros livre (fig. 24), de forma a que o peso

do marsúpio fique uniformemente distribuído pelas costas e pelos ombros. Feche a fivela do esterno/escápula L no esterno (fig.24B) e regule todas as fitas do marsúpio (fig. 24C).

### COMO TIRAR O BEBÉ DO MARSÚPIO

25. Desaperte a fivela do esterno/escápula (fig. 25A), retire uma das correias dos ombros e, segurando firmemente o bebê, retire também a segunda correia dos ombros; rode o arnês até colocar o bebê na posição frontal (fig. 25B). Neste momento, insira novamente as correias dos ombros (fig. 25D) para voltar a colocar na posição inicial.

**ATENÇÃO:** Segure firmemente o bebê enquanto realiza estas operações.

**ATENÇÃO:** Antes de retirar o bebê no marsúpio verifique se efetuou corretamente as operações anteriores.

Também é possível utilizar o marsúpio sem o redutor, efetuando as operações descritas anteriormente (exceto as partes relativas ao redutor).

### GARANTIA

O produto dispõe de garantia contra qualquer defeito de conformidade, verificado em condições normais de uso, de acordo com o disposto nas instruções de utilização.

A garantia não poderá portanto aplicar-se relativamente a danos no produto provocados por utilização imprópria, desgaste ou acidente.

Relativamente ao prazo de validade da garantia sobre defeitos de conformidade, remete-se para as disposições específicas das normas nacionais aplicáveis no país de aquisição, se existentes.



## NL MYAMAKI COMPLETE

De draagzak Myamaki Complete werd zodanig ontworpen dat hij altijd de ergonomie van het kind respecteert, en om zo goed mogelijk te voldoen aan zijn evolutieve behoeften en nood aan comfort is hij voorzien van een multifunctioneel verkleinkussen, dat in verschillende configuraties kan worden gebruikt.

### GEBRUIKSAANWIJZING

# BELANGRIJK! LEES ZORGVULDIG EN BEWAAR VOOR LATERE RAADPLEGING

**WAARSCHUWING: OM VERSTIKKINGSGEVAAR TE VOORKOMEN AL HET VERPAKKINGSMATERIAAL VOOR HET GEBRUIK VERWIJDEREN EN Vernietigen of BUITEN HET BEREIK VAN KINDEREN BEWAREN.**

### WAARSCHUWING

- **WAARSCHUWING:** Verzeker u ervan dat de gebruikers van de draagzak goed weten hoe hij werkt. Laat niemand het product gebruiken wanneer hij de instructies en waarschuwingen niet volledig gelezen en begrepen heeft.
- Zorg ervoor dat alle gebruikers over de juiste lichamelijke eigenschappen bezitten om dit product te gebruiken.
- **WAARSCHUWING:** Niet nakomen van de volgende instructies kan de veiligheid van uw kind in gevaar brengen.
- **WAARSCHUWING:** Pas op als u

zich bukt of voorover of naar opzij buigt;

- **WAARSCHUWING:** Gebruik de draagzak niet tijdens sportactiviteiten.
- **WAARSCHUWING:** U kunt uw evenwicht verliezen door uw eigen bewegingen en die van het kind.
- **WAARSCHUWING:** Doe de draagzak altijd om voordat u het kind erin zet.
- **WAARSCHUWING:** Tijdens het gebruik van de draagzak nooit de buikband losmaken wanneer het kind nog in de draagzak zit.
- **WAARSCHUWING:** Let goed op wanneer u de draagzak thuis gebruikt (bijv. warmtebronnen of wanneer u warme dranken hanteert).
- **WAARSCHUWING:** Controleer tijdens het gebruik van de draagzak uw kind regelmatig.
- **WAARSCHUWING:** Gebruiksleeftijd: vanaf de geboorte tot 15 kg.
- Als het kind eenmaal in de draagzak zit, controleert u zorgvuldig dat de buik- en de beenafstellingen goed zijn afgesteld. Verander ze anders eventueel.
- Voor baby's met ondergewicht en kinderen met medische voorschriften eerst een kinderarts om advies vragen voordat u het product gebruikt.
- Totdat het kind niet in staat is zijn hoofd omhoog en de schouders recht te houden, d.w.z. ongeveer tot de zesde levensmaand, moet het worden gedragen met zijn gezichtje naar degene die hem draagt "Gezichtje naar Mama".

- Vanaf het moment dat het kind zijn hoofd omhoog en de schouders recht kan houden, ongeveer vanaf de zesde levensmaand, kan het op de heup of op de rug van de ouder gedragen worden.
- **WAARSCHUWING:** Laat het kind nooit onbewaakt in de draagzak als deze niet wordt gedragen.
- Gebruik de draagzak alleen als u staat of loopt.
- Denk eraan dat het kind in de draagzak eerder op klimatologische veranderingen zal reageren dan degene die hem draagt.
- Verzeker u er voor het gebruik van dat de gordels goed zijn aangebracht en afgesteld en dat de gespen vastzitten.
- Gebruik de draagzak voor niet meer dan één kind tegelijk.
- Controleer altijd dat er genoeg ruimte rondom het gezicht van het kind is, zodat het voldoende lucht krijgt.
- Gebruik de draagzak niet als er onderdelen stuk of gescheurd zijn of ontbreken.
- Voeg geen accessoires, reserveonderdelen of componenten toe aan de draagzak die niet door de fabrikant geleverd zijn.
- Deze draagzak mag uitsluitend door een volwassene worden gebruikt.
- De draagzak mag niet worden gebruikt om het kind in de auto mee te vervoeren.
- De draagzak mag niet gebruikt worden terwijl u stuurt of meerijdt in een motorvoertuig
- De draagzak mag niet gebruikt

worden wanneer u kookt of schoonmaakwerkzaamheden uitvoert, om het risico van blootstellen aan warmtebronnen of chemische stoffen te voorkomen.

### **GEBRUIK MET GEZICHTJE NAAR MAMA GERICHT EN GEBRUIK OP DE HEUP**

- **WAARSCHUWING:** kijk uit als u zich bukt of voorover buigt;
- Het is raadzaam dat u zit, als u het kind in de draagzak zet of het eruit haalt.

### **GEBRUIK IN DERDE POSITIE (OP DE RUG VAN DE OUDER)**

- Draag nooit kinderen op de rug die jonger zijn dan 6 maanden of in ieder geval niet alleen kunnen zitten.
- Controleer regelmatig of het kind comfortabel en veilig zit, in het bijzonder wanneer u het op de rug draagt.

#### **ONDERDELEN VAN DE DRAAGZAK (afb. ZIJDE A en afb. ZIJDE B)**

- A. Rugleuning van de draagzak
- B. Schouderriemen
- C. Zitting van de draagzak
- D. Knopen voor het verkleinkussen van de draagzak (indien inbegrepen)
- E. Zitje
- F. Buikband
- G. Gesp met riem voor regelen van de buikband
- H. Elastiekje voor gespbevestiging
- I. Openingen en knopen voor regelen van het zitje
- J. Gespen met riem voor regelen van de schouderriemen
- K. Gesp voor borstbeen/schouderblad met elastisch bandje
- L. Openingen voor bevestigen van het verkleinkussen (indien inbegrepen)
- M. Zelfregelende opening met vouwen

#### **ONDERDELEN VAN HET VERKLEINKUSSEN-DEKENTJE (afb. ZIJDE C en afb. ZIJDE D)**

- N. Drukknoopjes
- O. Drukknoopjes
- P. Drukknoopjes
- Q. Regelriem met drukknoopjes



- R. Drukknoopje
- S. Knopen met elastiekje
- T. Tas met ritssluiting
- U. Kap
- V. Knopen met elastiekje van de kap

## TIPS VOOR HET REINIGEN EN HET ONDERHOUD REINIGEN

Houd u aan de instructies op het wasetiket. Controleer de stevigheid van de stof en de naden na iedere wasbeurt.

 Met koud water met de hand wassen

 Niet bleken

 Niet in de droogtrommel drogen

 Niet strijken

 Niet chemisch laten reinigen

## ONDERHOUD

Controleer de draagzak regelmatig op eventuele losse naden, beschadigingen of ontbrekende delen. Gebruik het product in dit geval niet.

## FRONTAAL DRAGEN - MET GEZICHTJE NAAR MAMA GERICHT

Om het kind in de draagzak met het gezichtje naar mama gericht te dragen is het aangeraden om gebruik te maken van het multifunctionele verkleinkussen dat kan worden gebruikt in twee verschillende configuraties afhankelijk van de leeftijd van het kind.

- 0-1 maand: het verkleinkussen dient om het kind te omhullen en hem in de opgerolde positie te houden zowel wanneer het zich in de draagzak bevindt als wanneer het in de draagzak wordt gelegd en er wordt uit gehaald.

- 1m+: het verkleinkussen dient om het kind meer te beschermen en meer comfort te geven.

Het verkleinkussen ondersteunt het kind, geeft comfort, omhult de ronde wervelkolom van het kind en ondersteunt het hoofdje en het nekje.

**WAARSCHUWING:** Doe de draagzak altijd om voordat u het kind erin zet.

## FRONTAAL DRAGEN – MET GEZICHTJE NAAR MAMA GERICHT (0-1 MAAND)

### HOE DE DRAAGZAK MET HET VERKLEINKUSSEN OM TE DOEN

1. Leg het multifunctionele verkleinkussen op een vlak met zijde C naar boven gericht (afb. 1)
2. Vouw de onderste randen van het verkleinkussen en maak de drukknoopjes N met kring aan elkaar vast, zoals aangegeven op afbeelding 2.
3. Vouw de verkregen basis zodat de drukknoopjes O op de drukknoopjes P terecht komen en maak ze vast. Controleer of het resultaat zoals afbeelding 3 is.
4. Maak nu de buikband F van de draagzak vast met de gespen (fig. 4A) en regel de breedte met de gesp G (afb. 4B).

**WAARSCHUWING:** Vergrendel de gesp door hem door het elastiekje H te steken (afb. 4C).

5. Maak beide schouderriemen vast met de gespen J (afb. 5).
6. Leg het kind in het verkleinkussen in de opgerolde positie en maak de regelriem Q vast met het knoopje R, stel hem af op de bouw van het kind (afb. 6)
7. Maak gebruik van een vlak om het verkleinkussen en het kind gemakkelijker in de draagzak te leggen. Leg vervolgens het verkleinkussen met het kind erin op de draagzak die open op het vlak ligt (fig. 7A) en bevestig de knopen met elastiekje S aan de bovenzijde van het verkleinkussen in de openingen L op de schouderriemen van de draagzak (afb. 7B)
8. Controleer of het kind goed op de zitting van de draagzak ligt, maak het zitje E vast met de bijbehorende knopen F en stel het af op de bouw van het kind, zodat het nooit te strak of te los zit (afb. 8).

**WAARSCHUWING:** Het is aangeraden dat u zit wanneer u het kind in de draagzak zet of dat u gebruik maakt van een vlak en stabiel oppervlak, zodat onverwachts spartelen van het kind geen problemen oplevert.

**WAARSCHUWING:** Ondersteun het kind stevig, terwijl u deze handelingen verricht.

**WAARSCHUWING:** Alvorens het kind in de draagzak te zetten controleer u of u alle eerdere handelingen correct heeft uitgevoerd.

9. Doe de draagzak om door de schouderriemen B om te doen (afb. 9A), maak vervolgens de gesp voor borstbeen/schouderblad vast en regel hem (afb. 9B), en regel vervolgens de schouderriemen (afb. 9C). Het te lange stuk van de riemen kunt u oprollen om het te verkorten en vervolgens bevestigen met het speciale elastiekje (afb. 9D). Of u kunt anders de borstbeen/schouderbladgesp vastmaken alvorens de schouderbanden om te doen (fig. 9E). Doe vervolgens de schouderbanden om, trek de borstbeen/schouderbladgesp tot achter het hoofd (fig. 9F) en stel af.

**WAARSCHUWING:** Controleer of de beentjes van het kind opgetrokken zijn en dat het zitje goed bevestigd is.

10. Het verkleinkussen is voorzien van een praktische kap die het kind meer bescherming biedt tegen de weersomstandigheden en tijdens het dutje.

Open om de kap te gebruiken de rits op zijde D van het verkleinkussen, trek de kap uit en bevestig de knopen met elastiekje V aan de bovenzijde van de kap aan de openingen L op zijde A van de draagzak, zoals aangegeven op afbeelding 10.

**WAARSCHUWING:** Dit gebruik is enkel toegestaan voor kinderen van 0 tot 1 maand.

**WAARSCHUWING:** Dit gebruik is enkel toegestaan met de draagzak in de configuratie naar mama gericht.

### HET KIND UIT DE DRAAGZAK HALEN

**WAARSCHUWING:** Wij raden aan de handelingen, nodig om het kind uit de draagzak te halen, zittend uit te voeren.

11. Ondersteun het kind stevig, maak de gesp voor borstbeen/schouderblad K los (afb. 11A), doe de schouderriemen B af (afb. 11B) en maak de knopen van het zitje los uit hun openingen (afb. 11C) alvorens het kind uit te nemen.
12. Om het kind niet te storen en comfortabel te houden is het aangeraden om het kind nog in het verkleinkussen uit de draagzak te halen.

Om het kind uit de draagzak te halen trekt u de knopen met elastiekje S van het verkleinkussen uit de openingen L op de schouderriemen (afb. 12) en haalt u het verkleinkussen met



het kind erin uit de draagzak.  
Maak eerst dan de buikgesp los.

**WAARSCHUWING:** Ondersteun het kind stevig, terwijl u deze handelingen verricht.

**WAARSCHUWING:** Alvorens het kind uit de draagzak te halen controleert u of u alle eerdere handelingen correct heeft uitgevoerd.

Het is in ieder geval mogelijk om de draagzak zonder verkleinkussen te gebruiken, ook voor kinderen van 0 maanden, door de eerder beschreven handelingen uit te voeren (zonder de gedeelten die het verkleinkussen betreffen). De draagzak werd namelijk zodanig ontworpen dat hij altijd de ergonomie van het kind respecteert.

Het gebruik van het verkleinkussen wordt altijd aanbevolen want het helpt het kind te ondersteunen en comfort te geven, omhult de ronde wervelkolom van het kind en ondersteunt het hoofdje en het nekje.

## FRONTAAL DRAGEN – MET GEZICHTJE NAAR MAMA GERICHT (1m+)

### HOE DE DRAAGZAK MET HET VERKLEINKUSSEN OM TE DOEN

Maak de buikband F van de draagzak vast met de gespen (fig. 4A) en regel de breedte met de gesp G (afb. 4B).

**WAARSCHUWING:** Vergrendel de gesp door hem door het elastiekje H te steken (afb. 4C).

Maak beide schouderriemen vast met de gespen J (afb. 5).

13. Maak gebruik van een vlak om het verkleinkussen en het kind gemakkelijker in de draagzak te leggen. Leg vervolgens het multifunctionele verkleinkussen op de draagzak en let erop dat zijde C van het verkleinkussen naar boven gericht is (afb. 13).

14. Bevestig de knopen met elastiekje S aan de bovenzijde van het verkleinkussen in de openingen L op de schouderriemen van de draagzak (afb. 14)

15. Maak de drukknopjes O aan de onderkant van het verkleinkussen vast aan de drukknopjes D op de zitting van de draagzak (afb. 15).

16. Leg het kind op de zitting (afb. 16A), maak het zitje E vast met de bijbehorende knopen F en stel het af op de bouw van het kind, zodat het nooit te strak of te los zit (afb. 16B).

**WAARSCHUWING:** Het is aangeraden dat u zit wanneer u het kind in de draagzak zet of dat u gebruik maakt van een vlak en stabiel oppervlak, zodat onverwachts spartelen van het kind geen problemen oplevert.

**WAARSCHUWING:** Ondersteun het kind stevig, terwijl u deze handelingen verricht.

**WAARSCHUWING:** Alvorens het kind in de draagzak te zetten controleert u of u alle eerdere handelingen correct heeft uitgevoerd.

Doe de draagzak om door de schouderriemen B om te doen (afb. 9A), maak vervolgens de gesp voor borstbeen/schouderblad vast en regel hem (afb. 9B), en regel vervolgens de schouderriemen (afb. 9C). Het te lange stuk van de riemen kunt u oprollen om het te verkorten en vervolgens bevestigen met het speciale elastiekje (afb. 9D). Of u kunt anders de borstbeen/schouderbladgesp vastmaken alvorens de schouderbanden om te doen (fig. 9E). Doe vervolgens de schouderbanden om, trek de borstbeen/schouderbladgesp tot achter het hoofd (fig. 9F) en stel af.

**WAARSCHUWING:** Zorg ervoor dat de beentjes van het kind zich aan weerszijden van de zitting bevinden en in het zitje.

Het verkleinkussen is voorzien van een praktische kap die het kind meer bescherming biedt tegen de weersomstandigheden en tijdens het dutje.

Open om de kap te gebruiken de rits op zijde D van het verkleinkussen, trek de kap uit en bevestig de knopen met elastiekje V aan de bovenzijde van de kap aan de openingen L op zijde A van de draagzak, zoals aangegeven op afbeelding 10.

### HET KIND UIT DE DRAAGZAK HALEN

**WAARSCHUWING:** Wij raden aan de handelingen, nodig om het kind uit de draagzak te halen, zittend uit te voeren.

• Ondersteun het kind stevig, maak de gesp voor borstbeen/schouderblad K los (afb. 11A), doe de schouderriemen B af (afb. 11B) en maak de knopen van het zitje los uit hun openingen (afb. 11C) alvorens het kind uit te nemen. Maak eerst dan de buikgesp los.

**WAARSCHUWING:** Ondersteun het kind stevig, terwijl u deze handelingen verricht.

**WAARSCHUWING:** Alvorens het kind uit de draagzak te halen controleert u of u alle eerdere handelingen correct heeft uitgevoerd.

Het is in ieder geval mogelijk om de draagzak zonder verkleinkussen te gebruiken, door de eerder beschreven handelingen uit te voeren (zonder de gedeelten die het verkleinkussen betreffen). De draagzak werd namelijk zodanig ontworpen dat hij altijd de ergonomie van het kind respecteert.

Het gebruik van het verkleinkussen wordt altijd aanbevolen want het helpt het kind te ondersteunen en comfort te geven, bevordert de goede ontwikkeling van de heupen, omhult de ronde wervelkolom van het kind en ondersteunt het hoofdje en het nekje.

### LATERAAL DRAGEN - OP DE HEUP

Vanaf het moment dat het kind zijn hoofd omhoog en de schouders recht kan houden, ongeveer vanaf de 6de levensmaand, kan het lateraal worden gedragen – op de heup.

De draagzak kan zowel rechts als links gedragen worden, naargelang de voorkeur van de ouder.

Hieronder wordt de procedure uitgelegd voor het dragen op de rechterheup. Voor de linkerheup voert u de handelingen in spiegelbeeld uit.

**WAARSCHUWING:** Doe de draagzak altijd om voordat u het kind erin zet.

### HOE DE DRAAGZAK OM TE DOEN

Maak de buikband F vast met zijn gespen (afb. 4A) en stel de lengte ervan af met de gesp G (afb. 4B).

**WAARSCHUWING:** Vergrendel de gesp door hem door het elastiekje H te steken (afb. 4C).

17. Verschuif de buikband en plaats de zitting in de buurt van de rechterheup (afb. 17).

18. Bevestig het zitje met de linkerknop (afb. 18) door hem in zijn opening te steken, laat de andere zijde open staan om het kind er later in te kunnen zetten.

19. Maak de linkerschouderriem vast met de gesp van de rechterriem (afb. 19A), in een gekruiste configuratie. Trek de ontstane lus over uw hoofd (afb. 19B) zodat hij uiteindelijk op uw linkerschouder terecht komt (afb. 19C).

### HET KIND IN DE DRAAGZAK ZETTEN

20. Zet het kind in de draagzak (afb. 20A), ondersteun het met de linkerhand en regel de schouderriem die u al omheeft





met de rechterhand (afb. 20B). Sluit vervolgens het zijte.  
21. Om de draagzak goed aan te passen op uw lichaam draait u de rechterschouderriem een volledige slag om (afb. 21A) en doet u hem onder uw oksel lopen (afb. 21B). Bevestig de riem met de gespen van de linkerriem (fig. 21C) en stel de schouderriem af (fig. 21D). Verzeker u ervan dat de draagzak correct gepositioneerd is zoals op afbeelding 21E.

### HET KIND UIT DE DRAAGZAK HALEN

**WAARSCHUWING:** Wij raden aan de handelingen, nodig om het kind uit de draagzak te halen, zittend uit te voeren.

22. Houd het kind stevig vast, maak de schouderriem die onder de oksel loopt los (afb. 22A) en maak de knopen van het zijte los (afb. 22B) alvorens het kind uit te nemen. Maak eerst dan de gesp van de buikband los en neem hem uit het bevestigingselastiekje.

**WAARSCHUWING:** Ondersteun het kind stevig, terwijl u deze handelingen verricht.

**WAARSCHUWING:** Alvorens het kind uit de draagzak te halen controleert u of u alle eerdere handelingen correct heeft uitgevoerd.

### POSITIE OP DE RUG VAN DE OUDER MET GEBRUIK VAN HET MULTIFUNCTIONELE VERKLEINKUSSEN

**WAARSCHUWING:** Doe de draagzak altijd om voordat u het kind erin zet.

### HOE DE DRAAGZAK MET HET VERKLEINKUSSEN OM TE DOEN

Maak de buikband F van de draagzak vast met de gespen (fig. 4A) en regel de breedte met de gesp G (afb. 4B).

**WAARSCHUWING:** Vergrendel de gesp door hem door het elastiekje H te steken (afb. 4C).

Maak beide schouderriemen vast met de gespen J (afb. 5).

Maak gebruik van een vlak om het verkleinkussen en het kind gemakkelijker in de draagzak te leggen. Leg vervolgens het multifunctionele verkleinkussen op de draagzak en let erop dat zijde C van het verkleinkussen naar boven gericht is (afb. 13).

Bevestig de knopen met elastiekje S aan de bovenzijde van het verkleinkussen in de openingen L op de schouderriemen van de draagzak (afb. 14)

Maak de drukknoopjes O aan de onderkant van het verkleinkussen vast aan de drukknoopjes D op de zitting van de draagzak (afb. 15).

### HET KIND IN DE DRAAGZAK ZETTEN

Met onderstaande aanwijzingen kan het kind in de draagzak gezet worden om in de positie (op rug van de ouder) te worden gedragen zonder de hulp van een tweede volwassene.

**WAARSCHUWING:** Het is aangeraden dat u zit wanneer u het kind in de draagzak zet, zodat onverwachts spartelen van het kind geen problemen oplevert.

**WAARSCHUWING:** Ondersteun het kind stevig, terwijl u deze handelingen verricht.

**WAARSCHUWING:** Alvorens het kind in de draagzak te zetten controleert u of u alle eerdere handelingen correct heeft uitgevoerd.

Leg het kind op de zitting (afb. 16A), maak het zijte E vast met de bijbehorende knopen F en stel het af op de bouw van het kind, zodat het nooit te strak of te los zit (afb. 16B).

Doe de draagzak om door de schouderriemen B om te doen (afb. 9A).

Het verkleinkussen is voorzien van een praktische kap die het kind meer bescherming biedt tegen de weersomstandigheden en tijdens het dutje.

Open om de kap te gebruiken de rits op zijde D van het verkleinkussen, trek de kap uit en bevestig de knopen met elastiekje V aan de bovenzijde van de kap aan de openingen L op zijde A van de draagzak, zoals aangegeven op afbeelding 10.

### HET KIND OP DE RUG PLAATSEN

23. Haal de rechterarm uit de schouderriem en steek hem door de draagzak; neem met de rechterhand de andere schouderriem stevig vast (afb. 23A). Haal ook de linkerarm uit de schouderriem en houd hiermee het kind in de draagzak vanbuiten vast (afb. 23B). Steek de rechterarm, die de linkerschouderriem vasthoudt, in diezelfde schouderriem (afb. 23C) en begin de draagzak te draaien. De draagzak die aan de buikband bevestigd is draait samen met het harnas en neemt correct plaats op de rug.

24. Steek uiteindelijk de andere arm door de vrijre schouderriem (afb. 24A), zodat het gewicht van de draagzak gelijkmatig over rug en schouders verdeeld wordt. Sluit de gesp voor borstbeen/schouderblad L op het borstbeen (afb. 24B) en stel alle riemen van de draagzak af (afb. 24C).

### HET KIND UIT DE DRAAGZAK HALEN

25. Maak de gesp voor borstbeen/schouderblad los (fig. 25A), haal een arm uit een schouderriem, ondersteun het kind stevig en haal ook de andere arm uit de andere schouderriem; draai het harnas zodat het kind zich weer aan de voorkant bevindt (afb. 25B). U dient nu de armen weer door de schouderriemen te steken (afb. 25C) om de oorspronkelijke positie weer in te nemen.

**WAARSCHUWING:** Ondersteun het kind stevig, terwijl u deze handelingen verricht.

**WAARSCHUWING:** Alvorens het kind uit de draagzak te halen controleert u of u alle eerdere handelingen correct heeft uitgevoerd.

Het is in ieder geval mogelijk om de draagzak zonder verkleinkussen te gebruiken, door de eerder beschreven handelingen uit te voeren (zonder de gedeelten die het verkleinkussen betreffen).

### GARANTIE

Het product valt onder garantie tegen elke non-conformiteit binnen de normale gebruiksomstandigheden zoals voorzien in de gebruiksaanwijzingen.

De garantie is dus niet geldig in geval van schade veroorzaakt door oneigenlijk gebruik, slijtage of toevallige gebeurtenissen. Voor de duur van de garantie inzake non-conformiteit verwijzen we naar de specifieke richtlijnen en de nationale normen die van toepassing zijn in het land van aankoop, indien deze voorzien zijn.



## MYAMAKI COMPLETE

Nosič Myamaki Complete byl navržen tak, aby vždy respektovat ergonomii dítěte a co nejlépe uspokojil jeho stále se měnící potřeby a pohodlí. Proto je vybaven multifunkčním reduktorem, použitelným v různých konfiguracích.

### NÁVOD K POUŽITÍ

# DŮLEŽITÉ! POKYNY SI POZORNĚ PŘEČTĚTE A USCHOVEJTE PRO POZDĚJŠÍ POUŽITÍ.

**UPOZORNĚNÍ:** **ABYSTE ZABRÁNILI NEBEZPEČÍ UDUŠENÍ, PŘED POUŽITÍM VYHOĎTE VŠECHNY PLASTOVÉ OBALY, MĚLI BYSTE JE ZLIKVIDOVAT NEBO UCHOVAT MIMO DOSAH DĚTÍ.**

### UPOZORNĚNÍ

- **UPOZORNĚNÍ:** Ujistěte se, že osoby používající nosič jsou obeznámeny s přesným způsobem jeho použití. Nedovolte nikomu, aby výrobek používal, pokud si nepřečetl a zcela nepochopil bezpečnostní pokyny a upozornění.
- Ujistěte se, že všichni uživatelé tohoto výrobku mají fyzické schopnosti k jeho používání.
- **UPOZORNĚNÍ:** Nedodržení následujících pokynů může ohrozit bezpečnost vašeho dítěte.
- **UPOZORNĚNÍ:** Dávejte pozor, když se shýbáte nebo předkláníte či

ukláníte na stranu.

- **UPOZORNĚNÍ:** Tento nosič není vhodný pro používání při sportovních aktivitách.
- **UPOZORNĚNÍ:** Vaše rovnováha může být nepříznivě ovlivněna vašim pohybem a také pohybem dítěte.
- **UPOZORNĚNÍ:** Vždy si nejdříve nasadte nosič, teprve pak do něj uložte dítě.
- **UPOZORNĚNÍ:** Při používání nosiče neodepínejte nikdy bederní pás dříve, než z něj vyjmete dítě.
- **UPOZORNĚNÍ:** Buďte opatrní při používání nosiče v domácím prostředí (např. na tepelné zdroje nebo při manipulaci s horkými nápoji).
- **UPOZORNĚNÍ:** Během používání nosiče kontrolujte Vaše dítě.
- **UPOZORNĚNÍ:** Věk použití: od narození do 15 kg.
- Jakmile dítě uložíte do nosiče, pozorně zkontrolujte, zda jsou pásy na úpravu šířky v pase a otvory pro nohy správně nastaveny, případně je upravte tak, aby byly správně napnuty.
- U novorozenců nedosahujících uvedené hmotnosti a dětí pod lékařským dohledem si před použitím výrobku vyžádejte názor dětského lékaře.
- Dokud dítě není schopno držet samo hlavičku a záda rovně, orientačně do 6. měsíce, musí být nošeno obličejem k rodiči – „nošení směrem k sobě“.
- Od okamžiku, kdy je dítě schopno držet hlavičku samo a záda rovně, orientačně od 6. měsíce, může být

nošeno na boku nebo na zádech rodiče.

- **UPOZORNĚNÍ:** Nikdy nenechávejte dítě v nosiči bez dozoru, pokud nosič právě nenesete.
- Používejte nosič výhradně, pokud stojíte nebo jdete.
- Mějte na paměti, že dítě nesené v nosiči pocítí případné změny okolní teploty dříve, než ten, kdo ho nese.
- Před použitím se ujistěte, že popruhy jsou správně umístěné a nastavené, a že jsou zapnuté všechny přezky.
- Nikdy nenoste v nosiči více než jedno dítě.
- Vždy si ověřte, zda má dítě kolem obličeje dostatek prostoru, aby mohlo volně dýchat.
- Nosič nepoužívejte, pokud nějaká jeho část chybí, je roztržená nebo poškozená.
- Nepřipevňujte na nosič doplňky, náhradní díly nebo části, které nejsou dodávány výrobcem.
- Tento nosič smí používat pouze dospělá osoba.
- Nosič se nesmí používat pro přepravu v autě.
- Nosič nemůže být použit při řízení motorového vozidla či motocyklu.
- Nosič nemůže být použit při vaření nebo při provádění úklidových prací, aby dítě nebylo nevystavené teplotě nebo chemikáliím.

## POUŽITÍ SMĚREM K SOBĚ A POUŽITÍ NA BOKU

- **UPOZORNĚNÍ:** Dávejte pozor, když se shýbáte nebo předkláníte;
- Doporučujeme, abyste si před umístováním dítěte do nosiče

a před vyjímáním dítěte z nosiče sedli.

## POUŽITÍ TŘETÍ POLOHA (NA ZÁDECH RODIČE)

- Nenoste na zádech děti od narození do 6. měsíce, nebo které neumí sami sedět.
- Pravidelně kontrolujte, zda má dítě pohodlí a je v bezpečí, zejména pokud ho nesete na zádech.

### KOMPONENTY NOSIČE (obr. STRANA A a obr. STRANA B)

- A. Opěrka nosiče
- B. Ramenní popruhy
- C. Sedák nosiče
- D. Knoflíky redukce nosiče (je-li ve vybavení)
- E. Vložka
- F. Břišní pás
- G. Přeška s páskem pro nastavení šířky bederního pásu
- H. Gumička zajištění přezky
- I. Otvory a knoflíky k nastavení vložky
- J. Přeška s pásem k nastavení ramenních popruhů
- K. Přeška hrudní kost/lopatka s elastickou páskou
- L. Otvor k připnutí redukce (je-li zahrnuta)
- M. Samonastavující přehyb

### KOMPONENTY REDUKCE-PŘÍKRÝVKA (obr. STRANA C a obr. STRANA D)

- N. Patentky
- O. Patentky
- P. Patentky
- Q. Regulační páska s patentními knoflíky
- R. Patentky
- S. Elastické knoflíky
- T. Kapsa se zipem
- U. Kapuce
- V. Elastické knoflíky kapuce

### DOPORUČENÉ ČISTĚNÍ A ÚDRŽBA

#### ČISTĚNÍ

Řiďte se pokyny pro praní, uvedenými na štítku výrobku. Po každém vyprání zkontrolujte pevnost látky a švů.

 Perte v ruce ve studené vodě

 Nebělte

 Nesušte v sušičce

 Nežehlete

 Nečistěte chemicky

#### ÚDRŽBA

Pravidelně kontrolujte, zda se nosič někde nepáře, není poškozen nebo některá jeho část nechybí. Pokud ano,

výrobek nepoužívejte.

## PŘEPRAVA SMĚREM K VÁM

Při přepravě dítěte v nosiči v pozici směrem k sobě, je doporučeno použití víceúčelové redukce, kterou lze použít ve dvou různých konfiguracích v závislosti na věku dítěte.

- 0-1 měsíce: funkce redukce je zabalit dítě a zároveň ho udržovat ve skrčené poloze a to jak uvnitř nosiče, tak i během vkládání a vyjímání ze samotného nosiče.

- 1 m+: funkce redukce je zajistit větší ochranu a pohodlí pro dítě. Použití redukce umožňuje podepřít dítě, poskytnout mu větší úroveň pohodlí a zároveň poskytnout potřebnou podporu křivce jeho páteře, hlavičky a krku.

**UPOZORNĚNÍ:** vždy si nejdříve nasadte nosič, teprve pak do něj uložte dítě.

## PŘEPRAVA SMĚREM K SOBĚ (0-1 MĚSÍCE)

### JAK SI NASADIT NOSIČ S REDUKCÍ

1. Rozložte víceúčelovou redukci na ploše se stranou C směrem nahoru (obr. 1)
2. Ohněte spodní kraje redukce a připevněte je patentními knoflíčky N, jak je znázorněno na obrázku 2.
3. Přehněte tento základ tak, aby patentní knoflíčky O odpovídaly patentním knoflíčkům P a zapněte je. Zkontrolujte, že takto získaný výsledek odpovídá jak je znázorněno na obrázku 3.
4. Nyní zapněte břišní pás F nosiče pomocí příslušných přezek (obr. 4A) a upravte jejich šířku pomocí přezky G (obr. 4B).

**UPOZORNĚNÍ:** zablokujte přezku jejím protažením gumíčkou H (obr. 4C).

5. Zahákněte oba ramenní popruhy pomocí přezek J (obr. 5).
6. Vložte dítě do redukce ve skrčené poloze, a ujistěte se, že jste zapnuly regulační pás Q pomocí odpovídajícího knoflíku R v poloze co nejhodnější pro tělíčko dítěte (obr. 6)
7. K usnadnění vkládání redukce a dítěte do nosiče se opřete o plochu. Položte redukci s dítětem na nosič rozložený na ploše (obr. 7A) a zapněte elastické knoflíky S v horní části redukce s otvory L na ramenních popruzích nosiče (obr. 7B)
8. Zkontrolujte, aby bylo dítě dobře uloženo na sedáku nosiče a připevněte vložku E pomocí příslušných knoflíků F a upravte ji do polohy co nejhodnější pro tělíčko dítěte tak, aby nebyla ani příliš volná, ani příliš těsná (obr. 8).

**UPOZORNĚNÍ:** Doporučujeme, abyste si před umístováním dítěte do nosiče a vyjímáním dítěte z nosiče sedli nebo úkon prováděli na rovné a stabilní ploše tak, abyste měli pod kontrolou případné nečekané a náhlé pohyby dítěte.

**UPOZORNĚNÍ:** Při provádění těchto úkonů dítěte pevně držte. **UPOZORNĚNÍ:** Předtím, než vložíte vaše dítě do nosiče ověřte, že jste postupovali podle výše uvedených pokynů.

9. Nasadte si ramenní popruhy nosiče B (obr. 9A), a následně zapněte a nastavte přezku na hrudi/na lopatkách (obr. 9B) a dokončete nasazení úpravou ramenních popruhů (obr. 9C). Přebytečnou část můžete namotat a zajistit pomocí příslušné gumíčky (obr. 9D). Je také možné zapnout přezku na hrudi/lopatkách ještě před nasazením ramenních popruhů (obr. 9E) a až poté nasadit ramenní popruhy protažením přezky na hrudi/lopatkách za hlavu (obr. 9F) a následně je upravit.

**UPOZORNĚNÍ:** Ujistěte se, že nohy dítěte jsou skrčené a že vložka je dobře ukotvena.

10. Redukce je vybavena praktickou kapucí, která umožňuje větší ochranu dítěte před atmosférickými vlivy a během

spaním.

Chcete-li použít kapuci, rozepněte zip na straně D redukce, vytáhněte kapuci a zapněte elastické knoflíky V na horní straně kapuci L do otvorů na straně A nosiče, jak je znázorněno na obrázku 10.

**UPOZORNĚNÍ:** toto použití je povoleno pouze u dětí od 0 do 1 měsíce

**UPOZORNĚNÍ:** Toto použití je povoleno pouze tehdy, když je nosič nastaven směrem k sobě

### JAK VYJMOUT DÍTĚ Z NOSIČE

**UPOZORNĚNÍ:** doporučujeme vyjmout dítě z nosiče v sedě.

11. Podržte pevně dítě, rozepněte přezku na hrudi/lopatkách K (obr. 11A), sejměte ramenní popruhy B (obr. 11B), a rozepněte knoflíky vložky od příslušných otvorů (obr. 11C) před vyjmutím dítěte.

12. Abyste dítě nerušili a uchovali ho v pohodlné poloze, doporučujeme vyjmout dítě z nosiče ponechané uložené uvnitř redukce.

K vyjmutí dítěte z redukce odepněte elastické knoflíky S redukce od otvorů L na ramenních popruzích (obr. 12) a vyjměte redukci s dítětem z nosiče.

Pouze poté rozepněte břišní přezku.

**UPOZORNĚNÍ:** Při provádění těchto úkonů dítěte pevně držte.

**UPOZORNĚNÍ:** Předtím, než vyjmete vaše dítě z nosiče ověřte, že jste postupovali podle výše uvedených pokynů.

Nosič je možné použít i bez redukce. Vykonejte výše uvedené operace (s výjimkou částí týkajících se samotné redukce). Nosič je ve skutečnosti navržen takovým způsobem, aby vždy respektoval ergonomii dítěte.

Každopádně je doporučeno používat redukci, který umožní podepřít dítě a zajistit pohodlí, zabalí zakřivenou páteř dítěte a podepře přitom hlavu a krk.

## PŘEPRAVA SMĚREM K SOBĚ (1 m+)

### JAK SI NASADIT NOSIČ S REDUKCÍ

Zapněte břišní pás F nosiče pomocí příslušných přezek (obr. 4A) a upravte jejich šířku pomocí přezky G (obr. 4B).

**UPOZORNĚNÍ:** zablokujte přezku jejím protažením gumíčkou H (obr. 4C).

Zahákněte oba ramenní popruhy pomocí přezek J (obr. 5).

13. K usnadnění vkládání redukce a dítěte do nosiče se opřete o plochu. Rozložte víceúčelovou redukci na nosič, přičemž dejte pozor, aby strana C nosiče zůstala směrem nahoru (obr. 13).

14. Zapněte elastické knoflíky S v horní části redukce do otvorů L umístěných na ramenních popruzích (obr. 14).

15. Zapněte patentní knoflíčky O ve spodní části redukce D k patentním knoflíčkům na sedáku nosiče (obr. 15).

16. Poté uložte dítě na sedáku (obr. 16A) a připevněte vložku E pomocí příslušných knoflíků F a upravte ji do polohy co nejhodnější pro tělíčko dítěte tak, aby nebyla ani příliš volná, ani příliš těsná (obr. 16B).

**UPOZORNĚNÍ:** Doporučujeme, abyste si před umístováním dítěte do nosiče a vyjímáním dítěte z nosiče sedli nebo úkon prováděli na rovné a stabilní ploše tak, abyste měli pod kontrolou případné nečekané a náhlé pohyby dítěte.

**UPOZORNĚNÍ:** Při provádění těchto úkonů dítěte pevně držte. **UPOZORNĚNÍ:** Předtím, než vložíte vaše dítě do nosiče ověřte, že jste postupovali podle výše uvedených pokynů.

Nasadte si ramenní popruhy nosiče B (obr. 9A), a následně zapněte a nastavte přezku na hrudi/na lopatkách (obr. 9B) a





dokončete nasazení úpravou ramenních popruhů (obr. 9C). Příbytečnou část můžete namotat a zajistit pomocí příslušné gumičky (obr. 9D). Je také možné zapnout přezku na hrudi/ lopatkách ještě před nasazením ramenních popruhů (obr. 9E) a až poté nasadit ramenní popruhy protažením přezky na hrudi/lopatkách za hlavu (obr. 9F) a následně je upravit.

**UPOZORNĚNÍ:** Ujistěte se, že jsou nohy dítěte správně po stranách sedáku a že jsou vsunuté do vložky.

Redukce je vybavena praktickou kapucí, která umožňuje větší ochranu dítěte před atmosférickými vlivy a během spaním.

Chcete-li použít kapuci, rozepněte zip na straně D redukce, vytáhněte kapuci a zapněte elastické knoflíky V na horní straně kapuci L do otvorů na straně A nosiče, jak je znázorněno na obrázku 10.

## JAK VYJMOUT DÍTĚ Z NOSIČE

**UPOZORNĚNÍ:** doporučujeme vyjmout dítě z nosiče v sedě.

• Podržte pevně dítě, rozepněte přezku na hrudi/lopatkách K (obr. 11A), sejměte ramenní popruhy B (obr. 11B), a rozepněte knoflíky vložky od příslušných otvorů (obr. 11C) před vyjmutím dítěte. Pouze poté rozepněte břišní přezku.

**UPOZORNĚNÍ:** Při provádění těchto úkonů dítě pevně držte. **UPOZORNĚNÍ:** Předtím, než vyjmete vaše dítě z nosiče ověřte, že jste postupovali podle výše uvedených pokynů.

Nosič je možné použít i bez redukce. Vykonajte výše uvedené operace (s výjimkou částí týkajících se samotné redukce). Nosič je navržen takovým způsobem, aby vždy respektovat ergonomii dítěte. Nicméně je doporučeno používat redukci, která umožní podepřít dítě a zajistit pohodlí, zajistí zdravý vývoj kyčlí a poskytne potřebnou podporu křivce páteře dítěte a podepře přitom hlavu a krk.

## PŘEPRAVA NA BOKU - NA KYČLI

Dítě může být od okamžiku, kdy je schopno samo držet hlavičku a záda svisle, orientačně od věku 6 měsíců, nošeno na boku - na kyčli.

Nosič může být umístěn jak na pravém boku, tak i na levém boku rodiče, v závislosti na jeho preferencích.

Dále bude zobrazen postup umístění dítěte na pravý bok. Při umístění na levý bok proveďte operace zrcadlově.

**UPOZORNĚNÍ:** vždy si nejdříve nasadte nosič, teprve pak do něj uložte dítě.

## JAK SI NASADIT NOSIČ

Zahákněte břišní pás F pomocí příslušných přezek a nastavte šířku působením na přezku G (obr. 4B).

**UPOZORNĚNÍ:** zablokujte přezku jejím protažením gumičkou H (obr. 4C).

17. Otočte břišní pás umístěním sedadla do blízkosti pravého boku (obr. 17).

18. Připevněte vložku zapnutím levého tlačítka (obr. 18) do příslušného otvoru a nechte přitom druhou stranu volnou, aby bylo možné následně umístit dítě.

19. Navlékněte si levý ramenní popruh s přezkou pravé strany (obr. 19A) a vytvořte překřížení. Takto vytvořeným průchodem protáhněte hlavu (obr. 19B) a nasadte popruh na levé rameno (obr. 19C).

## JAK ULOŽIT DÍTĚ DO NOSIČE

20. Umístěte dítě do nosiče (obr. 20A). Podržte dítě levou rukou a upravte již nasazený ramenní popruh pravou rukou (obr. 20B). Následně uzavřete vložku.

21. Aby nosič lépe seděl, otočte pravý ramenní popruh kolem

sebe (obr. 21A) a protáhněte ho v podpaží (obr. 21B). Dále ho připevněte přezkami levého pásu (obr. 21C) a upravte ramenní popruh (obr. 21D). Ujistěte se, že je nosič správně umístěn, jak je zobrazeno na obrázku 21E.

## JAK VYJMOUT DÍTĚ Z NOSIČE

**UPOZORNĚNÍ:** doporučujeme vyjmout dítě z nosiče v sedě.

22. Podržte pevně dítě, uvolněte ramenní popruh v podpaží (obr. 22A) a rozepněte knoflíky vložky (obr. 22B) před vyjmutím dítěte. Pouze poté rozepněte břišní pás jeho vyjmutím z gumičky.

**UPOZORNĚNÍ:** Při provádění těchto úkonů dítě pevně držte.

**UPOZORNĚNÍ:** Předtím, než vyjmete vaše dítě z nosiče ověřte, že jste postupovali podle výše uvedených pokynů.

## POZICE NA ZÁDECH RODIČE S POUŽITÍM VÍCEÚČELOVÉ REDUKCE

**UPOZORNĚNÍ:** vždy si nejdříve nasadte nosič, teprve pak do něj uložte dítě.

## JAK SI NASADIT NOSIČ S REDUKCÍ

Zapněte břišní pás F nosiče pomocí příslušných přezek (obr. 4A) a upravte jejich šířku pomocí přezky G (obr. 4B).

**UPOZORNĚNÍ:** zablokujte přezku jejím protažením gumičkou H (obr. 4C).

Zahákněte oba ramenní popruhy pomocí přezek J (obr. 5).

K usnadnění vkládání redukce a dítěte do nosiče se opřete o plochu. Rozložte víceúčelovou redukci na nosič, přičemž dejte pozor, aby strana C nosiče zůstala směrem nahoru (obr. 13).

Zapněte elastické knoflíky S v horní části redukce do otvorů L umístěných na ramenních popruzích (obr. 14).

Zapněte automatické knoflíčky O ve spodní části redukce D k automatickým knoflíčkům na sedáku nosiče (obr. 15).

## JAK ULOŽIT DÍTĚ DO NOSIČE

Postupem podle níže uvedených pokynů je možné dítě uložit do nosiče pro přepravu ve třetí poloze (na zádech rodiče) bez pomocí jiného dospělého.

**UPOZORNĚNÍ:** Doporučujeme, abyste si před umístováním dítěte do nosiče, sedli, abyste měli pod kontrolou případné nečekané a náhlé pohyby dítěte.

**UPOZORNĚNÍ:** Při provádění těchto úkonů dítě pevně držte.

**UPOZORNĚNÍ:** Předtím, než vložte vaše dítě do nosiče ověřte, že jste postupovali podle výše uvedených pokynů.

Poté uložte dítě na sedačku (obr. 16A) a připevněte vložku E pomocí příslušných knoflíků F a upravte ji do polohy co nejhodnější pro tělíčko dítěte tak, aby nebyla ani příliš volná, ani příliš těsná (obr. 16B).

Nasadte si ramenní popruhy nosiče B (obr. 9A).

Redukce je vybavena praktickou kapucí, která umožňuje větší ochranu dítěte před atmosférickými vlivy a během spaním.

Chcete-li použít kapuci, rozepněte zip na straně D redukce, vytáhněte kapuci a zapněte elastické knoflíky V na horní straně kapuci L do otvorů na straně A nosiče, jak je znázorněno na obrázku 10.

## UMÍSTĚNÍ DÍTĚTE NA ZÁDECH

23. Vytáhněte pravou paži z ramenního popruhu, protáhněte ji vnitřní částí nosiče a stejnou rukou uchopte opačný ramenní popruh (obr. 23A). Dbejte na to, abyste ho uchopili velmi pevně. Nyní vytáhněte i levou paži





z ramenního popruhu (obr. 23B) a touto rukou zevnějšku podepřete dítě v nosiči. Vsuňte pravou ruku, kterou držíte levý ramenní popruh, do tohoto ramenního popruhu (obr. 23C) a začněte otáčet nosič. Nosič připevněný k břišnímu pásu se bude otáčet spolu s popruhy a umístí se správně na zádech.

24. Pro dokončení tohoto úkonu vsuňte druhou paži do volného ramenního popruhu (obr. 24A) tak, aby se hmotnost nosiče rovnoměrně přenesla na záda a na ramena. Zapněte přezku na hrudi L (obr. 24B) a upravte všechny popruhy nosiče (obr. 24C).

### JAK VYJMOUT DÍTĚ Z NOSIČE

25. Rozneste přezky na hrudi/lopatkách (obr. 25A), vytáhněte jeden ze dvou ramenních popruhů a pevně podržte dítě a sejměte i druhý ramenní popruh; otáčejte popruhy dokud se dítě neocitne v čelní pozici (obr. 25B). Nyní si znovu nasadte ramenní popruhy (obr. 25D), abyste se vrátili do původní polohy.

**UPOZORNĚNÍ:** Při provádění těchto úkonů dítě pevně držte.

**UPOZORNĚNÍ:** Předtím, než vyjmete vaše dítě z nosiče ověřte, že jste postupovali podle výše uvedených pokynů.

Je však možné použít nosič bez redukce. Vykonejte výše uvedené operace (s výjimkou částí týkajících se samotné redukce).

### ZÁRUKA

Výrobek je v záruce, pokud jde o jakoukoli vadu týkající se shodnosti výrobku při běžných podmínkách použití, v souladu s návodem k použití.

Záruka se nevztahuje na škody vzniklé v důsledku nesprávného použití, opotřebení nebo nahodilých událostí.

Dobu trvání záruky na vady týkající se shodnosti výrobku upravují konkrétní předpisy uplatňované v zemi, kde by výrobek zakoupen.

## PL MYAMAKI COMPLETE

Nosidełko Myamaki Complete zostało zaprojektowane w taki sposób, aby zawsze było możliwe przestrzeganie zasad ergonomii w stosunku do dziecka oraz w celu jak najlepszego zaspokojenia zmieniających się potrzeb oraz komfortu dziecka. Wyposażone zostało w reduktor wielofun

### INSTRUKCJA UŻYTKOWANIA

## WAŻNE! ZACHOWAĆ W CELU POWOŁANIA SIĘ W PRZYSZŁOŚCI.

**OSTRZEŻENIE: ABY ZAPOBIEC NIEBEZPIECZEŃSTWU UDUSZENIA, PRZED UŻYCIEM NALEŻY USUNĄĆ WSZYSTKIE PLASTIKOWE OPAKOWANIA, KTÓRE POWINNY ZOSTAĆ ZNISZCZONE LUB PRZECHOWYWANE POZA ZASIĘGIEM DZIECI.**

### OSTRZEŻENIA

- **OSTRZEŻENIE:** Upewnić się, że użytkownicy nosidełka znają dokładny sposób jego działania. Nie pozwalać na używanie produktu osobom, które nie przeczytały i nie zrozumiały w pełni ostrzeżeń i instrukcji.
- Upewnić się, że wszyscy użytkownicy posiadają zdolności fizyczne niezbędne do używania tego produktu.
- **OSTRZEŻENIE:** Nieprzestrzeganie poniższych instrukcji może zagrozić bezpieczeństwu waszego dziecka.
- **OSTRZEŻENIE:** Zachować ostrożność podczas nachylania i

wychylania się.

- **OSTRZEŻENIE:** Nosidełko nie nadaje się do użytku podczas zajęć sportowych.
- **OSTRZEŻENIE:** Na zachowanie Twojej równowagi mogą wpływać Twoje własne ruchy oraz ruchy dziecka.
- **OSTRZEŻENIE:** Nosidełko powinno być zawsze zakładane przed umieszczeniem w nim dziecka.
- **OSTRZEŻENIE:** Używając nosidełka nie rozpinaj nigdy pasa brzuszego przed wyjęciem dziecka.
- **OSTRZEŻENIE:** Podczas używania nosidełka w domu należy zachować szczególną ostrożność (np. uważać na źródła ciepła lub podczas picia czy przenoszenia gorących napojów).
- **OSTRZEŻENIE:** W trakcie używania nosidełka nadzoruj swoje dziecko.
- **OSTRZEŻENIE:** Okres używania nosidełka: od urodzenia do wagi 15 kg.
- Po umieszczeniu dziecka w nosidełku należy uważnie sprawdzić, czy elementy regulujące obszerność obwodu w pasie i nóg zostały prawidłowo dopasowane; ewentualnie należy się nimi posłużyć, aby je odpowiednio naprężyć.
- W przypadku noworodków o niskiej wadze i dzieci wymagających szczególnej opieki medycznej, przed użyciem produktu należy zasięgnąć opinii pediatry.
- Dziecko, które nie jest jeszcze w stanie samodzielnie utrzymać uniesionej główki i pleców w pozycji pionowej, czyli mniej więcej do szóstego miesiąca życia, powinno

być noszone przodem do rodzica.

- Kiedy dziecko jest w stanie samodzielnie utrzymać uniesioną główkę i plecy w pozycji pionowej, czyli mniej więcej od szóstego miesiąca życia, może być noszone na biodrze lub na plecach rodzica
- **OSTRZEŻENIE:** Nigdy nie pozostawiać dziecka w nosidełku bez opieki, jeśli nosidełko nie jest założone.
- Należy stosować nosidełko tylko w pozycji stojącej lub podczas przemieszczania się.
- Należy pamiętać, że dzieci szybciej reagują na zmiany temperatury niż dorośli.
- Przed przystąpieniem do użytkowania należy upewnić się, czy pasy zostały prawidłowo umieszczone i wyregulowane oraz czy zostały zapięte sprzączki.
- Nosidełko służy do przenoszenia tylko jednego dziecka.
- Należy zawsze sprawdzić, czy wokół buzi dziecka została zachowana odpowiednia przestrzeń, aby zapewnić dopływ dużej ilości powietrza.
- Nie używać nosidełka, jeśli jakikolwiek jego element został uszkodzony, rozerwany lub zgubiony.
- Nie montować na nosidełku akcesoriów, części zamiennych oraz elementów, które nie zostały dostarczone przez producenta.
- Nosidełko powinno być obsługiwane tylko przez osobę dorosłą.
- Nosidełko nie może być używane do transportu samochodem.
- Nosidełko nie może być używane

podczas prowadzenia pojazdu ani gdy jest się pasażerem motocykla.

- Nosidełko nie może być używane podczas gotowania bądź sprzątania, aby uniknąć narażenia dziecka na działanie ciepła lub substancji chemicznych.

## **UŻYWANIE W POZYCJI PRZODEM DO MAMY I W POZYCJI NA BIODRZE**

- **OSTRZEŻENIE:** Zachować ostrożność podczas nachylania i wychylania się;
- W trakcie wykonywania czynności związanych z wkładaniem i wyjmowaniem dziecka z nosidełka zaleca się pozycję siedzącą.

## **UŻYWANIE W TRZECIEJ POZYCJI (NA PLECACH RODZICA)**

- Nie nosić na plecach dzieci w wieku poniżej 6 miesiąca życia bądź dzieci, które nie potrafią siedzieć samodzielnie
- Regularnie sprawdzać, czy dziecko ma bezpieczną i wygodną pozycję, w szczególności, gdy jest noszone na plecach.

### **ELEMENTY NOSIDEŁKA (rys. STRONA A i rys. STRONA B)**

- A. Oparcie nosidełka
- B. Pasy naramienne
- C. Siedzisko nosidełka
- D. Guziki reduktora nosidełka (jeżeli jest dołączony)
- E. Siedzisko-wkładka
- F. Pas brzuszny
- G. Sprzączka z taśmą do regulacji pasa brzuszego
- H. Elastyczny pierścień do blokowania sprzączki
- I. Otwory i guziki do regulacji siedziska-wkładki
- J. Sprzączki z taśmą do regulowania pasów naramiennych
- K. Sprzączka zapinana na mostku/topatce z taśmą elastyczną
- L. Otwory do zaczepienia reduktora (jeżeli jest dołączony)
- M. Plisa adaptacyjna

### **ELEMENTY REDUKTORA-NAKRYCIA (rys. STRONA C i rys. STRONA D)**

- N. Zatrzaski
- O. Zatrzaski

- P. Zatrzaski
- Q. Taśma regulująca z zatrzaskami
- R. Zatrzask
- S. Guziki na gumce
- T. Kieszeń z zamkiem
- U. Kaptur
- V. Guziki na gumce kaptura

## ZALECENIA DOTYCZĄCE CZYSZCZENIA I KONSERWACJI CZYSZCZENIE

Zastosować się do instrukcji przytoczonych na wszywce. Po każdym praniu należy sprawdzić wytrzymałość tkaniny oraz szwów.



Prać ręcznie w zimnej wodzie



Nie używać wybielaczy



Nie suszyć mechanicznie



Nie prasować



Nie czyścić chemicznie

## KONSERWACJA

Okresowo kontrolować nosidełko; sprawdzać, czy nie jest ono rozprute, uszkodzone oraz czy nie brakuje elementów składowych. Jeśli tak, produkt nie powinien być używany.

## NOSZENIE Z PRZODU - PRZODEM DO MAMY

Do noszenia dziecka w nosidełku w pozycji przodem do mamy zaleca się korzystanie z reduktora wielofunkcyjnego, który może być używany w dwóch różnych konfiguracjach, w zależności od wieku dziecka.

- 0-1 miesiąca: funkcją reduktora jest otulenie dziecka i przytrzymanie go w pozycji embrionalnej zarówno podczas jego przebywania w nosidełku, jak i podczas czynności wkładania i wyjmowania go z nosidełka.
- powyżej 1 miesiąca: funkcją reduktora jest zwiększenie bezpieczeństwa i komfortu dziecka.

Użycie reduktora umożliwi podtrzymanie dziecka i zwiększa jego komfort. Otula wygięty kręgosłup dziecka, podtrzymując główkę i szyję.

**OSTRZEŻENIE:** zawsze zakładać nosidełko przed umieszczeniem w nim dziecka.

## NOSZENIE Z PRZODU - PRZODEM DO MAMY (0-1 MIESIĄC)

### ZAKŁADANIE NOSIDEŁKA Z REDUKTOREM

1. Rozłożyć reduktor wielofunkcyjny na płaskiej powierzchni stroną C zwróconą ku górze (rys. 1)
2. Zagiąć dolne brzegi reduktora i spiąć razem zatrzaskami N zaznaczonymi kółeczkami, w sposób wskazany na rysunku 2.
3. Zagiąć uzyskaną podstawę, łącząc ze sobą zatrzaski O z zatrzaskami P. Sprawdzić, czy uzyskana konstrukcja odpowiada rysunkowi 3
4. Na tym etapie zapiąć pas brzuszny F nosidełka, działając na odpowiednie sprzączki (rys. 4A) i wyregulować jego szerokość przy użyciu sprzączki G (rys. 4B).

**OSTRZEŻENIE:** zablokować sprzączkę, przeciągając ją przez pierścień elastyczny H (rys. 4C).

5. Zapiąć obydwie pasy naramienne za pomocą sprzączek J (rys. 5).
6. Umieścić dziecko w reduktorze w pozycji embrionalnej i upewnić się, że taśma regulacyjna Q została zapięta na odpowiedni guzik R w odległości najbardziej odpowiedniej dla budowy ciała dziecka (rys. 6)
7. Wykorzystać płaską powierzchnię, aby ułatwić umieszczenie reduktora i dziecka w nosidełku. Ułożyć reduktor z dzieckiem na środku rozłożonego na płaskiej powierzchni nosidełka (rys. 7A) i zapiąć guziki na gumkach S znajdujących się w górnej części reduktora w otworach L umieszczonych na pasach naramiennych nosidełka (rys. 7B)
8. Sprawdzić, czy dziecko jest dobrze ułożone na siedzisku nosidełka i zamocować siedzisko-wkładkę E za pomocą odpowiednich guzików F, regulując je w pozycji najbardziej odpowiedniej dla ciała dziecka, tak, aby nigdy nie było ani zbyt szerokie, ani zbyt wąskie (rys. 8).

**OSTRZEŻENIE:** W trakcie wykonywania czynności związanych z wkładaniem i wyjmowaniem dziecka z nosidełka zaleca się przyjęcie pozycję siedzącą lub stanącą na płaskiej i stabilnej powierzchni, tak by móc zapanować nad ewentualnymi nieprzewidzianymi ruchami dziecka.

**OSTRZEŻENIE:** Podczas wykonywania tych czynności należy mocno przytrzymywać dziecko.

**OSTRZEŻENIE:** Przed umieszczeniem dziecka w nosidełku należy sprawdzić, czy zostały prawidłowo wykonane opisane powyżej czynności.

9. Założyć nosidełko, wkładając pasy naramienne B (rys. 9A), następnie zapiąć i wyregulować sprzączkę na mostku/łopatce (rys. 9B) i zakończyć zakładanie nosidełka, regulując pasy naramienne (rys. 9C). Część taśmy, która jest zbyt długa, może zostać zwinięta i zamocowana za pomocą odpowiedniego pierścienia elastycznego (rys. 9D). Można też zapiąć sprzączkę mostkowo-łopatkową przed założeniem pasów naramiennych (rys. 9E), a następnie założyć pasy naramienne przekładając sprzączkę mostkowo-łopatkową za głowę (rys. 9F) i wyregulować.

**OSTRZEŻENIE:** Upewnić się czy nóżki dziecka są podkurczone i czy siedzisko-wkładka jest dobrze zaczepione.

10. Reduktor jest wyposażony w praktyczny kaptur, który umożliwi większą ochronę dziecka przed działaniem czynników atmosferycznych i podczas drzemki.

W celu użycia kaptura otworzyć zamek błyskawiczny znajdujący się po stronie D reduktora, wyjąć kaptur i zaczepić guziki na gumkach V znajdujących w górnej części kaptura w otworach L umieszczonych po stronie A nosidełka, w sposób wskazany na rysunku 10.

**OSTRZEŻENIE:** takie użycie jest dozwolone tylko w przypadku dziecka w wieku od 0 do 1 miesiąca

**OSTRZEŻENIE:** takie użycie jest dozwolone tylko, gdy nosidełko jest w konfiguracji przodem do mamy

### WYJMOWANIE DZIECKA Z NOSIDEŁKA

**OSTRZEŻENIE:** na czas wyjmowania dziecka z nosidełka najlepiej jest usiąść.

11. Przytrzymując mocno dziecko, odpiąć sprzączkę na mostku/łopatce K (rys. 11A), zdjąć pasy naramienne B (rys. 11B) i odpiąć guziki siedziska-wkładki (rys. 11C) przed wyjęciem dziecka.
12. Aby nie niepokoić dziecka i zadbać o jego komfort, zaleca się wyjmowanie dziecka z nosidełka, gdy nadal znajduje się w reduktorze.

W celu wyjęcia dziecka odpiąć guziki na gumce S reduktora



z otworów L znajdujących na pasach naramiennych (rys. 12) i wyjąć reduktor wraz z dzieckiem z nosidełka.

Dopiero teraz rozpiąć sprzączkę pasa brzuszego.

**OSTRZEŻENIE:** Podczas wykonywania tych czynności należy mocno przytrzymywać dziecko.

**OSTRZEŻENIE:** Przed wyjęciem dziecka z nosidełka należy sprawdzić, czy zostały prawidłowo wykonane opisane powyżej czynności.

Możliwe jest używanie nosidełka bez reduktora, także dla dzieci w wieku 0 miesięcy, wykonując czynności opisane poprzednio (z wyjątkiem fragmentów dotyczących samego reduktora). Nosidełko zaprojektowano bowiem w taki sposób, aby zawsze było możliwe przestrzeganie zasad ergonomii w stosunku do dziecka.

Jednakże zawsze zaleca się używanie reduktora, ponieważ umożliwi on podtrzymanie dziecka i zwiększa jego komfort. Otula wygięty kręgosłup dziecka, podtrzymując główkę i szyję.

## NOSZENIE Z PRZODU - PRZODEM DO MAMY (1m+)

### ZAKŁADANIE NOSIDEŁKA Z REDUKTOREM

Zapiąć pas brzuszny F nosidełka, działając na odpowiednie sprzączki (rys. 4A) i wyregulować jego szerokość przy użyciu sprzączki G (rys. 4B).

**OSTRZEŻENIE:** zablokować sprzączkę, przeciągając ją przez pierścień elastyczny H (rys. 4C).

Zapiąć obydwa pasy naramienne za pomocą sprzączek J (rys. 5).

13. Wykorzystać płaską powierzchnię, aby ułatwić umieszczenie reduktora i dziecka w nosidełku. Rozłożyć reduktor wielofunkcyjny na nosidełku, zwracając uwagę, aby strona C reduktora była zwrócona ku górze (rys. 13).

14. Zapiąć guziki na gumkach S znajdujących się w górnej części reduktora w otworach L umieszczonych na pasach naramiennych nosidełka (rys. 14).

15. Spiąć zatrzaski O znajdujące się w dolnej części reduktora z zatrzaskami D znajdującymi się na siedzisku nosidełka (rys. 15).

16. Ułożyć dziecko na siedzisku (rys. 16A) i zamocować siedzisko-wkładkę E za pomocą odpowiednich guzików F, regulując je w pozycji najbardziej odpowiedniej dla ciała dziecka, tak, aby nigdy nie było ani zbyt szerokie, ani zbyt wąskie (rys. 16B).

**OSTRZEŻENIE:** W trakcie wykonywania czynności związanych z wkładaniem i wyjmowaniem dziecka z nosidełka zaleca się przyjąć pozycję siedzącą lub stanąć na płaskiej i stabilnej powierzchni, tak by móc zapanować nad ewentualnymi nieprzewidzianymi ruchami dziecka.

**OSTRZEŻENIE:** Podczas wykonywania tych czynności należy mocno przytrzymywać dziecko.

**OSTRZEŻENIE:** Przed umieszczeniem dziecka w nosidełku należy sprawdzić, czy zostały prawidłowo wykonane opisane powyżej czynności.

Założyć nosidełko, wkładając pasy naramienne B (rys. 9A), następnie zapiąć i wyregulować sprzączkę na mostku/łopatce (rys. 9B) i zakończyć zakładanie nosidełka, regulując pasy naramienne (rys. 9C). Część taśmy, która jest zbyt długa, może zostać zwinięta i zamocowana za pomocą odpowiedniego pierścienia elastycznego (rys. 9D). Można też zapiąć sprzączkę mostkowo-łopatkową przed założeniem pasów naramiennych (rys. 9E), a następnie założyć pasy naramienne przekładając sprzączkę mostkowo-łopatkową za głowę (rys. 9F) i wyregulować.

**OSTRZEŻENIE:** Upewnić się, że nóżki dziecka znajdują się okrajkami na siedzisku, włożone do siedziska-wkładki.

Reduktor jest wyposażony w praktyczny kaptur, który umożliwia większą ochronę dziecka przed działaniem czynników atmosferycznych i podczas drzemki.

W celu użycia kaptura otworzyć zamek błyskawiczny znajdujący się po stronie D reduktora, wyjąć kaptur i zacząć guziki na gumkach V znajdujących w górnej części kaptura w otworach L umieszczonych po stronie A nosidełka, w sposób wskazany na rysunku 10.

### WYJMOWANIE DZIECKA Z NOSIDEŁKA

**OSTRZEŻENIE:** na czas wyjmowania dziecka z nosidełka najlepiej jest usiąść.

• Przytrzymując mocno dziecko, odpiąć sprzączkę na mostku/łopatce K (rys. 11A), zdjęć pasy naramienne B (rys. 11B) i odpiąć guziki siedziska-wkładki (rys. 11C) przed wyjęciem dziecka. Dopiero teraz rozpiąć sprzączkę pasa brzuszego.

**OSTRZEŻENIE:** Podczas wykonywania tych czynności należy mocno przytrzymywać dziecko.

**OSTRZEŻENIE:** Przed wyjęciem dziecka z nosidełka należy sprawdzić, czy zostały prawidłowo wykonane opisane powyżej czynności.

Możliwe jest używanie nosidełka bez reduktora, wykonując czynności opisane poprzednio (za wyjątkiem fragmentów dotyczących samego reduktora). Nosidełko zaprojektowano bowiem w taki sposób, aby zawsze było możliwe przestrzeganie zasad ergonomii w stosunku do dziecka.

Jednakże zawsze zaleca się używanie reduktora, ponieważ umożliwi on podtrzymanie dziecka i zwiększa jego komfort, pomaga w prawidłowym rozwoju bioder i otula wygięty kręgosłup dziecka, podtrzymując główkę i szyję.

### NOSZENIE NA BOKU - NA BIODRZE

Od momentu, gdy dziecko jest w stanie trzymać samodzielnie główkę i plecy pionowo, czyli mniej więcej od 6 miesiąca życia, może być przenoszone w pozycji bocznej - na biodrze. Nosidełko można umieścić zarówno na boku prawym jak i lewym rodzica, w zależności od preferencji.

Poniżej przedstawiono postępowanie w celu umieszczenia dziecka na boku prawym. W celu umieszczenia na boku lewym, powtórzyć czynności, wykonując je tak samo po drugiej stronie.

**OSTRZEŻENIE:** zawsze zakładać nosidełko przed umieszczeniem w nim dziecka.

### JAK NOSIĆ NOSIDEŁKO

Zacząć pas brzuszny F, działając na odpowiednie sprzączki (rys. 4A) i wyregulować jego szerokość, działając na sprzączkę G (rys. 4B).

**OSTRZEŻENIE:** zablokować sprzączkę, przeciągając ją przez pierścień elastyczny H (rys. 4C).

17. Przekręcić pas brzuszny, umieszczając siedzisko na prawym boku (rys. 17).

18. Zamocować siedzisko-wkładkę, zapinając lewy guzik (rys. 18) w odpowiednim otworze, pozostawiając niezapięty drugi bok, aby móc następnie umieścić dziecko.

19. Zapiąć lewy pas naramienny o sprzączkę taśmy prawej (rys. 19A), tworząc zapięcie „na krzyż”. Założyć powstały w ten sposób pierścień, przekładając go nad głowę (rys. 19B) w taki sposób, aby w końcowej pozycji opierał się na lewym ramieniu (rys. 19C).





## JAK UMIESZCZAĆ DZIECKO W NOSIDEŁKU

20. Umieścić dziecko w nosidełku (rys. 20A) i podtrzymując dziecko lewą ręką wyregulować założony już pas naramienny, posługując się prawą ręką (rys. 20B). Następnie zapiąć siedzisko-wkładkę.
21. W celu lepszego dopasowania nosidełka obrócić prawy pas naramienny wokół siebie (rys. 21A) tak, aby wykonał pełny obrót i przełożyć go pod pachą (21B). Następnie zamocować pas o sprzączki pasa lewego (rys. 21C) i wyregulować pas naramienny (rys. 21D). Upewnić się, że nosidełko jest prawidłowo umieszczone, jak na rysunku 21E.

## WYJMOWANIE DZIECKA Z NOSIDEŁKA

**OSTRZEŻENIE:** na czas wyjmowania dziecka z nosidełka najlepiej jest usiąść.

22. Podtrzymując mocno dziecko zwolnić pas naramienny, który przechodzi pod pachą (rys. 22A) i odpiąć guziki siedziska-wkładki (rys. 22B) przed wyjęciem dziecka. Dopiero teraz odpiąć sprzączkę pasa brzuszego, wyjmując ją z pierścienia elastycznego.

**OSTRZEŻENIE:** Podczas wykonywania tych czynności należy mocno przytrzymywać dziecko.

**OSTRZEŻENIE:** Przed wyjęciem dziecka z nosidełka należy sprawdzić, czy zostały prawidłowo wykonane opisane powyżej czynności.

## POZYCJA NA PLECACH RODZICA PRZY UŻYCIU REDUKTORA WIELOFUNKCYJNEGO

**OSTRZEŻENIE:** zawsze zakładać nosidełko przed umieszczeniem w nim dziecka.

## ZAKŁADANIE NOSIDEŁKA Z REDUKTOREM

Zapiąć pas brzuszny F nosidełka, działając na odpowiednie sprzączki (rys. 4A) i wyregulować jego szerokość przy użyciu sprzączki G (rys. 4B).

**OSTRZEŻENIE:** zablokować sprzączkę, przeciągając ją przez pierścień elastyczny H (rys. 4C).

Zapiąć obydwa pasy naramienne za pomocą sprzączek J (rys. 5).

Wykorzystać płaską powierzchnię, aby ułatwić umieszczenie reduktora i dziecka w nosidełku. Rozłożyć reduktor wielofunkcyjny na nosidełku, zwracając uwagę, aby strona C reduktora była zwrócona ku górze (rys. 13).

Zapiąć guziki na gumkach S znajdujących się w górnej części reduktora w otworach L umieszczonych na pasach naramiennych nosidełka (rys. 14).

Spiąć zatrzaski O znajdujące się w dolnej części reduktora z zatrzaskami D znajdującymi się na siedzisku nosidełka (rys. 15).

## JAK UMIESZCZAĆ DZIECKO W NOSIDEŁKU

Postępując zgodnie z poniższymi wskazówkami można włożyć dziecko do nosidełka używanego w tej pozycji noszenia (na plecach rodzica) bez pomocy drugiej osoby dorosłej.

**OSTRZEŻENIE:** W trakcie wykonywania czynności związanych z wkładaniem dziecka do nosidełka zaleca się pozycję siedzącą, by móc reagować odpowiednio na ewentualne nieprzewidziane ruchy dziecka.

**OSTRZEŻENIE:** Podczas wykonywania tych czynności należy mocno przytrzymywać dziecko.

**OSTRZEŻENIE:** Przed umieszczeniem dziecka w nosidełku należy sprawdzić, czy zostały prawidłowo wykonane opisane powyżej czynności.

Ułożyć dziecko na siedzisku (rys. 16A) i zamocować siedzisko-wkładkę E za pomocą odpowiednich guzików F, regulując je w pozycji najbardziej odpowiedniej dla ciała dziecka, tak, aby nigdy nie było ani zbyt szerokie, ani zbyt wąskie (rys. 16B).

Zakładać nosidełko wkładając pasy naramienne B (rys. 9A).

Reduktor jest wyposażony w praktyczny kaptur, który umożliwia większą ochronę dziecka przed działaniem czynników atmosferycznych i podczas drzemki.

W celu użycia kaptura otworzyć zamek błyskawiczny znajdujący się po stronie D reduktora, wyjąć kaptur i zaczepić guziki na gumkach V znajdujących w górnej części kaptura w otworach L umieszczonych po stronie A nosidełka, w sposób wskazany na rysunku 10.

## UMIESZCZENIE DZIECKA NA PLECACH

23. Wysunąć prawe ramię z pasa naramiennego i przesuwając je od wewnętrznej części nosidełka chwycić tą samą ręką, jak najmocniej, przeciwny pas naramienny (rys. 23B). Wysunąć także lewe ramię z pasa naramiennego i podtrzymać nim od zewnątrz dziecko w nosidełku (rys. 23B) Wsunąć prawą ręką, którą trzyma się lewy pas naramienny, do pasa naramiennego (rys. 23C) i rozpocząć przesuwanie nosidełka na plecy. Nosidełko, zamocowane na pasie brzuszny, przekręci się razem z szelkami i ustawi się prawidłowo na plecach.

24. Aby zakończyć czynność, wsunąć drugie ramię do wolnego pasa naramiennego (rys. 24A), tak by ciężar nosidełka rozłożył się równomiernie na plecy i na ramiona. Zapiąć sprzączkę na mostku/łopatce L na mostku (rys.24B) i wyregulować wszystkie pasy nosidełka (rys 24C).

## WYJMOWANIE DZIECKA Z NOSIDEŁKA

25. Odpiąć sprzączkę na mostku/łopatce (rys. 25A), zdjąć jeden z dwóch pasów naramiennych i podtrzymując mocno dziecko zdjąć także drugi pas naramienny; obrócić szelki tak, aby dziecko znalazło się z przodu (rys. 25B). W tym momencie włożyć na nowo pasy naramienne (rys. 25C), aby wrócić do pozycji początkowej.

**OSTRZEŻENIE:** Podczas wykonywania tych czynności należy mocno przytrzymywać dziecko.

**OSTRZEŻENIE:** Przed wyjęciem dziecka z nosidełka należy sprawdzić, czy zostały prawidłowo wykonane opisane powyżej czynności.

Możliwe jest używanie nosidełka bez reduktora, wykonując czynności opisane poprzednio (za wyjątkiem fragmentów dotyczących samego reduktora).

## GWARANCJA

Produkt jest objęty gwarancją w zakresie wszystkich wad, które dotyczą niezgodności z umową w normalnych warunkach użytkowania odpowiadających wymaganiom przewidzianym w instrukcji użytkowania.

Gwarancja nie będzie miała natomiast zastosowania w przypadku uszkodzeń powstałych w wyniku niewłaściwego użytkowania, zużycia lub przypadkowych zdarzeń.

Odnośnie czasu trwania gwarancji obejmującej wady dotyczące niezgodności z umową należy odnieść się do przepisów prawa krajowego, jakie mają zastosowanie w kraju zakupu, jeśli dotyczy.





## EL ΜΥΑΜΑΚΙ COMPLETE

Ο Μάρσιπος Myamaki Complete έχει σχεδιαστεί με τέτοιο τρόπο ώστε να σέβεται πάντα την εργονομία του παιδιού και για να ικανοποιήσει με τον καλύτερο τρόπο τις εξελικτικές του ανάγκες και τις ανάγκες άνεσης, διαθέτει μειωτήρα πολλαπλών λειτουργιών, που μπορεί να χρησιμοποιηθεί σε διαφορετικές διαμορφώσεις.

### ΟΔΗΓΙΕΣ ΧΡΗΣΗΣ

# ΣΗΜΑΝΤΙΚΟ! ΔΙΑΒΑΤΕ ΠΡΟΣΕΚΤΙΚΑ ΤΙΣ ΟΔΗΓΙΕΣ ΚΑΙ ΦΥΛΑΞΤΕ ΤΕΣ ΓΙΑΤΙ ΜΠΟΡΕΙ ΝΑ ΤΙΣ ΧΡΕΙΑΣΤΕΙΤΕ ΣΤΟ ΜΕΛΛΟΝ.

**ΠΡΟΣΟΧΗ: ΓΙΑ ΝΑ ΑΠΟΦΥΓΕΤΕ ΤΟΝ ΚΙΝΔΥΝΟ ΑΣΦΥΞΙΑΣ, ΠΡΙΝ ΑΠΟ ΤΗ ΧΡΗΣΗ ΑΦΑΙΡΕΣΤΕ ΟΠΟΙΑΔΗΠΟΤΕ ΠΛΑΣΤΙΚΗ ΣΥΣΚΕΥΑΣΙΑ ΠΟΥ ΘΑ ΠΡΕΠΕΙ ΣΤΗ ΣΥΝΕΧΕΙΑ ΝΑ ΚΑΤΑΣΤΡΕΨΕΤΕ Ή ΝΑ ΤΗΝ ΦΥΛΑΞΕΤΕ ΜΑΚΡΙΑ ΑΠΟ ΤΑ ΠΑΙΔΙΑ.**

### ΠΡΟΕΙΔΟΠΟΙΗΣΕΙΣ

- **ΠΡΟΣΟΧΗ:** Βεβαιωθείτε ότι όσοι χρησιμοποιούν το μάρσιπο γνωρίζουν ακριβώς τη λειτουργία του. Μην επιτρέπετε σε κανένα να χρησιμοποιεί το προϊόν αν προηγουμένως δεν έχει διαβάσει και κατανοήσει πλήρως τις προειδοποιήσεις και τις οδηγίες.
- Βεβαιωθείτε ότι όλοι οι χρήστες διαθέτουν τις απαιτούμενες φυσικές

ικανότητες για τη χρήση του συγκεκριμένου προϊόντος.

- **ΠΡΟΣΟΧΗ:** Η αδυναμία τήρησης των οδηγιών που ακολουθούν μπορεί να θέσει σε κίνδυνο την ασφάλεια του παιδιού σας.
- **ΠΡΟΣΟΧΗ:** Προσέχετε όταν σκύβετε ή τεντώνεστε προς τα εμπρός ή στο πλάι.
- **ΠΡΟΣΟΧΗ:** Μη χρησιμοποιείτε το μάρσιπο όταν κάνετε σπορ.
- **ΠΡΟΣΟΧΗ:** Η ισορροπία σας μπορεί να επηρεαστεί από τις κινήσεις του παιδιού ή τις δικές σας.
- **ΠΡΟΣΟΧΗ:** Περάστε πάντα το Μάρσιπο στους ώμους σας πριν τοποθετήσετε το παιδί στο εσωτερικό του.
- **ΠΡΟΣΟΧΗ:** Όταν χρησιμοποιείτε το μάρσιπο, ποτέ μην αφαιρείτε τη ζώνη γύρω από τη μέση πριν βγάλετε το παιδί.
- **ΠΡΟΣΟΧΗ:** Δώστε προσοχή στη χρήση του μάρσιπου σε οικιακό περιβάλλον, (π.χ. πηγές θερμότητας ή όταν έχετε στα χέρια σας ζεστά ροφήματα).
- **ΠΡΟΣΟΧΗ:** Κατά τη χρήση του μάρσιπου να ελέγχετε το παιδί σας.
- **ΠΡΟΣΟΧΗ:** Ζώνη χρήσης: από τη γέννηση έως τα 15 kg.
- Μόλις τοποθετήσετε το παιδί στο Μάρσιπο, ελέγξτε προσεκτικά ότι οι ρυθμιστές του φάρδους της ζώνης της μέσης και των ποδιών έχουν ρυθμιστεί σωστά και σε περίπτωση ανάγκης ρυθμίστε τους μέχρι να τεντώσουν σωστά.
- Για τα ελλιποβαρή νεογέννητα και τα παιδιά με ιατρικές συνταγές, ζητήστε τη συμβουλή ενός παιδίατρου πριν χρησιμοποιήσετε το προϊόν.



- Το παιδί όταν δεν είναι σε θέση να κρατήσει ακόμη το κεφάλι του όρθιο και τους ώμους σε κάθετη θέση, ενδεικτικά μέχρι τον έκτο (6ο) μήνα, πρέπει να μεταφέρεται με το πρόσωπο στραμμένο προς αυτόν που το μεταφέρει («Μεταφορά με το πρόσωπο προς τη μαμά»).
- Από τη στιγμή που το παιδί είναι σε θέση να κρατήσει όρθιο το κεφάλι του και ίσια την πλάτη, ενδεικτικά από τον έκτο (6ο) μήνα, μπορεί να μεταφερθεί στο πλευρό ή στην πλάτη του γονέα.
- **ΠΡΟΣΟΧΗ:** Όταν δε φοράτε το μάρσιπο, μην αφήνετε ποτέ το παιδί στο εσωτερικό του χωρίς επίβλεψη.
- Χρησιμοποιείτε το Μάρσιπο μόνο όταν είστε όρθιοι ή περπατάτε.
- Να θυμάστε ότι το παιδί στο εσωτερικό του Μάρσιπου, θα αντιδράσει στις κλιματολογικές αλλαγές πριν από εκείνον που το μεταφέρει.
- Πριν από τη χρήση, βεβαιωθείτε ότι οι ιμάντες είναι τοποθετημένοι και ρυθμισμένοι σωστά και οι αγκράφες έχουν κλείσει.
- Μη χρησιμοποιείτε το Μάρσιπο με περισσότερα από ένα παιδί κάθε φορά.
- Ελέγχετε πάντα ότι υπάρχει χώρος γύρω από το πρόσωπο του παιδιού, έτσι ώστε να αερίζεται επαρκώς.
- Μη χρησιμοποιείτε το Μάρσιπο αν ορισμένα τμήματα είναι σπασμένα, σχισμένα ή απουσιάζουν.
- Μην εφαρμόζετε στο Μάρσιπο εξαρτήματα, ανταλλακτικά ή στοιχεία που δεν προμηθεύονται από τον κατασκευαστή.
- Αυτός ο Μάρσιπος πρέπει να

χρησιμοποιείται αποκλειστικά από έναν ενήλικα.

- Ο Μάρσιπος δεν μπορεί να χρησιμοποιηθεί για τη μεταφορά με αυτοκίνητο.
- Ο μάρσιπος δεν μπορεί να χρησιμοποιηθεί όταν οδηγείτε ή όταν κάθεστε στη θέση συνεπιβάτη σε μοτοσυκλέτα
- Ο μάρσιπος δεν μπορεί να χρησιμοποιηθεί όταν μαγειρεύετε ή όταν κάνετε καθαριότητα στο σπίτι, για να μην εκτίθεται σε πηγές θερμότητα ή χημικές ουσίες.

### ΧΡΗΣΗ ΜΕ ΚΑΤΕΥΘΥΝΣΗ ΠΡΟΣ ΤΗ ΜΗΤΕΡΑ ΚΑΙ ΧΡΗΣΗ ΣΤΟ ΠΛΕΥΡΟ

- **ΠΡΟΣΟΧΗ:** Προσέχετε όταν σκύβετε ή τεντώνετε προς τα εμπρός.
- Συνιστάται να κάθεστε όση ώρα βάζετε ή βγάζετε το παιδί από το Μάρσιπο.

### ΧΡΗΣΗ ΣΕ ΤΡΙΤΗ ΘΕΣΗ (ΣΤΗΝ ΠΛΑΤΗ ΤΟΥ ΓΟΝΕΑ)

- Μην μεταφέρετε στην πλάτη παιδιά κάτω των 6 μηνών ή που σε κάθε περίπτωση δεν είναι σε θέση να σταθούν καθισμένα μόνα τους.
- Ελέγχετε τακτικά για να βεβαιώνετε ότι το παιδί είναι άνετο και ασφαλές, ιδιαίτερα όταν το μεταφέρετε στην πλάτη.

#### ΜΕΡΗ ΜΑΡΣΙΠΟΥ (εικ. ΠΛΕΥΡΑ Α και εικ. ΠΛΕΥΡΑ Β)

- Α. Πλάτη μάρσιπου
- Β. Επωμίδες
- Γ. Κάθισμα μάρσιπου
- Δ. Πλήκτρα μειωτήρα μάρσιπου (αν περιλαμβάνεται)
- Ε. Επένδυση διαχωριστικού ποδιών
- Ζ. Ζώνη μέσης
- Γ. Αγκράφα με ιμάντα για τη ρύθμιση του οριζόντιου τμήματος της ζώνης (κοιλιακό)
- Η. Ελαστικό ασφάλισης αγκράφας



- I. Σχισμές και κουμπιά για τη ρύθμιση του διαχωριστικού ποδιών
- J. Αγκράφες με ιμάντα ρύθμισης επωμίδων
- K. Αγκράφα στέρνου/ωμοπλάτης με ελαστικό ιμάντα
- L. Σχισμές για τη σύνδεση του μειωτήρα (αν περιλαμβάνεται)
- M. Αυτορυθμιζόμενο πτυσσόμενο διάφραγμα

### ΜΕΡΗ ΜΑΡΣΙΠΟΥ-ΕΞΩΦΥΛΛΟ (εικ. ΠΛΕΥΡΑ C και εικ. ΠΛΕΥΡΑ D)

- N. Τρουκ (πρεσαριστά κουμπιά)
- O. Τρουκ (πρεσαριστά κουμπιά)
- P. Τρουκ (πρεσαριστά κουμπιά)
- Q. Ιμάντας ρύθμισης με Τρουκ (πρεσαριστά κουμπιά)
- R. Αυτόματο κουμπί
- S. Ελαστικό κουμπί
- T. Θήκη με φερμουάρ
- T. Κουκούλα
- V. Ελαστικά κουμπιά κουκούλας

### ΣΥΜΒΟΥΛΕΣ ΓΙΑ ΤΟΝ ΚΑΘΑΡΙΣΜΟ ΚΑΙ ΤΗ ΣΥΝΤΗΡΗΣΗ ΚΑΘΑΡΙΣΜΟΣ

Ακολουθήστε τις οδηγίες που αναγράφονται στην ετικέτα πλυσίματος. Μετά από κάθε πλύσιμο, ελέγξτε το ύφασμα και τις ραφές.



Πλένετε στο χέρι με κρύο νερό



Μην χρησιμοποιείτε χλωρίνη



Μην στεγνώνετε στο στεγνωτήρα



Μην το σιδερώνετε



Μην κάνετε στεγνό καθάρισμα

### ΣΥΝΤΗΡΗΣΗ

Ελέγχετε τακτικά το Μάρσιπο για να διαπιστώσετε αν κάποια τμήματά του έχουν ξηλωθεί, καταστραφεί ή απουσιάζουν. Στην περίπτωση αυτή μη χρησιμοποιείτε το προϊόν.

### ΜΠΡΟΣΤΙΝΗ ΜΕΤΑΦΟΡΑ - ΜΕ ΤΟ ΠΡΟΣΩΠΟ ΠΡΟΣ ΤΗ ΜΑΜΑ

Για τη μεταφορά του παιδιού στο μάρσιπο με πρόσωπο προς τη μαμά, συνιστάται η χρήση του μειωτήρα πολλαπλών λειτουργιών που μπορεί να χρησιμοποιηθεί σε διαφορετικές διαμορφώσεις ανάλογα με την ηλικία του παιδιού.

- 0-1 μήνα: προορισμός του μειωτήρα είναι να τυλίγει το παιδί και να το διατηρεί σε κουλουριασμένη θέση τόσο όταν βρίσκεται μέσα στο μάρσιπο, όσο και κατά την εισαγωγή και την αφαίρεση από το μάρσιπο
- 1m+: προορισμός του μειωτήρα είναι να προστατεύει περισσότερο και να προσφέρει μεγαλύτερη άνεση στο παιδί. Η χρήση του μειωτήρα επιτρέπει να συγκρατείται το παιδί, προσφέρει άνεση και τυλίγει την καμπυλωτή σπονδυλική στήλη του παιδιού στηρίζοντας το κεφάλι και το λαιμό.

**ΠΡΟΣΟΧΗ:** Να φοράτε πάντα το μάρσιπο πριν τοποθετήσετε το παιδί.

### ΜΠΡΟΣΤΙΝΗ ΜΕΤΑΦΟΡΑ - ΚΑΤΕΥΘΥΝΣΗ ΠΡΟΣ ΤΗ ΜΗΤΕΡΑ (0-1 ΜΗΝΑ)

### ΠΩΣ ΦΟΡΙΕΤΑΙ Ο ΜΑΡΣΙΠΟΣ ΜΕ ΜΕΙΩΤΗΡΑ

1. Απλώστε το μειωτήρα πολλαπλών λειτουργιών σε μια επίπεδη επιφάνεια με την πλευρά C γυρισμένη προς τα επάνω (εικ. 1)
2. Αναδιπλώστε τα κάτω άκρα του μειωτήρα και συνδέστε μεταξύ τους τα τρουκ (πρεσαριστά κουμπιά) N που υποδεικνύονται με κύκλο στην εικόνα 2.
3. Αναδιπλώστε τη βάση που δημιουργήθηκε, με τρόπο ώστε να εφαρμόσουν τα τρουκ (πρεσαριστά κουμπιά) O με τα τρουκ P και συνδέστε τα. βεβαιωθείτε ότι το αποτέλεσμα αντιστοιχεί με αυτό που φαίνεται στην εικόνα 3
4. Στο σημείο αυτό, συνδέστε τη ζώνη στη μέση F του μάρσιπου χρησιμοποιώντας τις αντίστοιχες αγκράφες (εικ. 4A) και ρυθμίστε το πλάτος χρησιμοποιώντας την αγκράφα G (εικ. 4B).

**ΠΡΟΣΟΧΗ:** ασφαλίστε την αγκράφα περνώντας την μέσα από το λάστιχο H (εικ. 4C).

5. Συνδέστε και τις δύο επωμίδες χρησιμοποιώντας τις αγκράφες J (εικ. 5).
6. Τοποθετήστε το παιδί μέσα στο μειωτήρα σε κουλουριασμένη θέση και βεβαιωθείτε ότι δέσατε τον ιμάντα ρύθμισης Q με το αντίστοιχο τρουκ (πρεσαριστό κουμπί) R στο σημείο όπου προσαρμόζεται καλύτερα στο σωματότυπο του παιδιού (εικ. 6)
7. Χρησιμοποιήστε μια επίπεδη επιφάνεια για να τοποθετήσετε το μειωτήρα και το παιδί μέσα στο μάρσιπο. Ακουμπήστε το μειωτήρα που περιέχει το παιδί στο σώμα του μάρσιπου που είναι απλωμένος στην επίπεδη επιφάνεια (εικ. 7A) και κλείστε τα ελαστικά κουμπιά S που υπάρχουν στην άνω πλευρά του μειωτήρα με τις σχισμές L που υπάρχουν στις επωμίδες του μάρσιπου (εικ. 7B)
8. Βεβαιωθείτε ότι το παιδί είναι καλά ακουμπισμένο στο κάθισμα του μάρσιπου και στερεώστε το διαχωριστικό ποδιών E μέσω των ειδικών κουμπιών F, ρυθμίζοντάς την στην πιο βολική θέση ανάλογα με τον σωματότυπο του παιδιού έως ότου να είναι ούτε πολύ φαρδιά ούτε πολύ στενή (εικ. 8).

**ΠΡΟΣΟΧΗ:** Συνιστάται να κάνετε όλες τις ενέργειες τοποθέτησης του παιδιού στο μάρσιπο ενώ θα είστε καθισμένοι ή χρησιμοποιώντας μια επίπεδη και σταθερή επιφάνεια, έτσι ώστε να μπορείτε να διαχειριστείτε τις απρόβλεπτες κινήσεις του παιδιού .

**ΠΡΟΣΟΧΗ:** Κρατάτε σταθερά το παιδί ενώ εκτελείται αυτές τις ενέργειες.

**ΠΡΟΣΟΧΗ:** Πριν τοποθετήσετε το παιδί στο μάρσιπο βεβαιωθείτε ότι εκτελέσατε σωστά τις προηγούμενες ενέργειες.

9. Φορέστε το μάρσιπο τοποθετώντας τις επωμίδες B (εικ. 9A), στη συνέχεια δέστε και σφίξτε την αγκράφα στέρνου/ωμοπλάτης (εικ. 9B) και ολοκληρώστε την τοποθέτηση του μάρσιπου ρυθμίζοντας τις επωμίδες (εικ. 9C). Μπορείτε να τυλίξετε το επιπλέον τμήμα του ιμάντα και να το στερεώσετε με το ειδικό λάστιχο (εικ. 9D). Εναλλακτικά, μπορείτε να συνδέσετε την αγκράφα στέρνου/ωμοπλάτης πριν φορέσετε τις βάτες (εικ. 9E) και στη συνέχεια να βάλετε τις βάτες περνώντας την αγκράφα στέρνου/ωμοπλάτης πίσω από το κεφάλι (εικ. 9F) και να προχωρήσετε σε ρύθμισή της.

**ΠΡΟΣΟΧΗ:** Βεβαιωθείτε ότι οι γάμπες του παιδιού είναι καλά κουλουριασμένες και ότι η επένδυση διαχωριστικού ποδιών είναι καλά στερεωμένη.

10. Ο μειωτήρας διαθέτει μια βολική κουκούλα που παρέχει μεγαλύτερη προστασία για το παιδί από τους ατμοσφαιρικούς παράγοντες και όταν κοιμάται.





Για τη χρήση της κουκούλας, ανοίξτε το φερμουάρ που υπάρχει στην πλευρά D του μειωτήρα, βγάλτε την κουκούλα και στερεώστε τα ελαστικά κουμπιά V που υπάρχουν στην άνω πλευρά της κουκούλας στις σχισμές L που υπάρχουν στην πλευρά A του μάρσιπου, όπως φαίνεται στην εικόνα 10.

**ΠΡΟΣΟΧΗ:** αυτή η χρήση επιτρέπεται μόνο όταν το παιδί είναι μεταξύ 0 και 1 μηνός

**ΠΡΟΣΟΧΗ:** αυτή η χρήση επιτρέπεται μόνο όταν ο μάρσιπος χρησιμοποιείται στη διαμόρφωση με κατεύθυνση προς τη μαμά

## ΠΩΣ ΝΑ ΒΓΑΛΕΤΕ ΤΟ ΠΑΙΔΙ ΑΠΟ ΤΟ ΜΑΡΣΙΠΟ

**ΠΡΟΣΟΧΗ:** Ενώ κάνετε τις ενέργειες για να αφαιρέσετε το μωρό από το μάρσιπο συνιστάται να κάθισετε.

11. Στηρίζοντας σταθερά το παιδί, αποσυνδέστε την αγκράφα στέρνου/ωμοπλάτης K (εικ. 11A), βγάλτε τις επωμίδες B (εικ. 11B) και ξεκουμπώστε τα κουμπιά του διαχωριστικού ποδιών από τις ειδικές σχισμές (εικ. 11C) πριν αφαιρέσετε το παιδί.

12. Για να μην ενοχλήσετε το παιδί και για να διατηρηθεί η άνεσή του, συνιστάται να το βγάλετε από το μάρσιπο ενώ βρίσκεται ακόμη μέσα στο μειωτήρα.

Για να βγάλετε το παιδί, ελευθερώστε τα ελαστικά κουμπιά S του μειωτήρα από τις σχισμές L που υπάρχουν στις επωμίδες (εικ. 12) και αφαιρέστε το μειωτήρα με το παιδί από το μάρσιπο.

Μόνο μετά από όλα αυτά, αποσυνδέστε την αγκράφα μέσης.

**ΠΡΟΣΟΧΗ:** Κρατάτε σταθερά το παιδί ενώ εκτελείται αυτές τις ενέργειες.

**ΠΡΟΣΟΧΗ:** Πριν βγάλετε το παιδί από το μάρσιπο βεβαιωθείτε ότι εκτελέσατε σωστά τις προηγούμενες ενέργειες.

Ωστόσο, ο μάρσιπος μπορεί να χρησιμοποιηθεί χωρίς το μειωτήρα, ακόμα και για παιδιά 0 μηνών, εκτελώντας τις ενέργειες που περιγράφονται πιο πάνω (με εξαίρεση τα μέρη του ίδιου του μειωτήρα). Πράγματι, ο μάρσιπος, είναι μελετημένος με τέτοιο τρόπο ώστε να σέβεται πάντα την εργονομία του παιδιού.

Η χρήση του μειωτήρα συνιστάται πάντα γιατί επιτρέπει να συγκρατείται το παιδί, προσφέρει άνεση και τυλίγει την καμπυλωτή σπονδυλική στήλη του παιδιού στηρίζοντας το κεφάλι και το λαιμό.

## ΜΠΡΟΣΤΙΝΗ ΜΕΤΑΦΟΡΑ – ΚΑΤΕΥΘΥΝΣΗ ΠΡΟΣ ΤΗ ΜΗΤΕΡΑ (1 μηνός+)

### ΠΩΣ ΦΟΡΙΕΤΑΙ Ο ΜΑΡΣΙΠΟΣ ΜΕ ΜΕΙΩΤΗΡΑ

Συνδέστε τη ζώνη στη μέση F του μάρσιπου χρησιμοποιώντας τις αντίστοιχες αγκράφες (εικ. 4A) και ρυθμίστε το πλάτος χρησιμοποιώντας την αγκράφα G (εικ. 4B).

**ΠΡΟΣΟΧΗ:** ασφαλίστε την αγκράφα περνώντας την μέσα από το λάστιχο H (εικ. 4C).

Συνδέστε και τις δύο επωμίδες χρησιμοποιώντας τις αγκράφες J (εικ. 5).

13. Χρησιμοποιήστε μια επίπεδη επιφάνεια για να τοποθετήσετε το μειωτήρα και το παιδί μέσα στο μάρσιπο. Απλώστε το μειωτήρα πολλαπλών λειτουργιών στο μάρσιπο με προσοχή ώστε να διατηρηθεί η πλευρά C του μειωτήρα γυρισμένη προς τα επάνω (εικ. 13).

14. Κλείστε τα ελαστικά κουμπιά S που υπάρχουν στην επάνω πλευρά του μειωτήρα με τις σχισμές L που υπάρχουν στις επωμίδες του μάρσιπου (εικ. 14).

15. Συνδέστε τα τρουκ (πρεσαριστά κουμπιά) Ο στην κάτω

πλευρά του μειωτήρα με τα τρουκ D στο κάθισμα του μάρσιπου (εικ. 15).

16. Ακουμπήστε το παιδί στο κάθισμα (εικ. 16A) και στερεώστε το διαχωριστικό ποδιών E μέσω των ειδικών κουμπιών F, ρυθμίζοντας την στην πιο βολική θέση ανάλογα με τον σωματότυπο του παιδιού έως ότου να είναι ούτε πολύ φαρδιά ούτε πολύ στενή (εικ. 16B).

**ΠΡΟΣΟΧΗ:** Συνιστάται να κάνετε όλες τις ενέργειες τοποθέτησης του παιδιού στο μάρσιπο ενώ θα είστε καθισμένοι ή χρησιμοποιώντας μια επίπεδη και σταθερή επιφάνεια, έτσι ώστε να μπορείτε να διαχειριστείτε τις απρόβλεπτες κινήσεις του παιδιού.

**ΠΡΟΣΟΧΗ:** Κρατάτε σταθερά το παιδί ενώ εκτελείται αυτές τις ενέργειες.

**ΠΡΟΣΟΧΗ:** Πριν τοποθετήσετε το παιδί στο μάρσιπο βεβαιωθείτε ότι εκτελέσατε σωστά τις προηγούμενες ενέργειες.

Φορέστε το μάρσιπο τοποθετώντας τις επωμίδες B (εικ. 9A), στη συνέχεια δέστε και σφίξτε την αγκράφα στέρνου/ωμοπλάτης (εικ. 9B) και ολοκληρώστε την τοποθέτηση του μάρσιπου ρυθμίζοντας τις επωμίδες (εικ. 9C). Μπορείτε να τυλίξετε το επιπλέον τμήμα του ιμάντα και να το στερεώσετε με το ειδικό λάστιχο (εικ. 9D). Εναλλακτικά, μπορείτε να συνδέσετε την αγκράφα στέρνου/ωμοπλάτης πριν φορέσετε τις βάτες (εικ. 9E) και στη συνέχεια να βγάλετε τις βάτες περνώντας την αγκράφα στέρνου/ωμοπλάτης πίσω από το κεφάλι (εικ. 9F) και να προχωρήσετε σε ρύθμιση της.

**ΠΡΟΣΟΧΗ:** Βεβαιωθείτε ότι τα πόδια του παιδιού περνούν ανάμεσα από το κάθισμα και μέσα από το διαχωριστικό ποδιών.

Ο μειωτήρας διαθέτει μια βολική κουκούλα που παρέχει μεγαλύτερη προστασία για το παιδί από τους ατμοσφαιρικούς παράγοντες και όταν κοιμάται.

Για τη χρήση της κουκούλας, ανοίξτε το φερμουάρ που υπάρχει στην πλευρά D του μειωτήρα, βγάλτε την κουκούλα και στερεώστε τα ελαστικά κουμπιά V που υπάρχουν στην άνω πλευρά της κουκούλας στις σχισμές L που υπάρχουν στην πλευρά A του μάρσιπου, όπως φαίνεται στην εικόνα 10.

## ΠΩΣ ΝΑ ΒΓΑΛΕΤΕ ΤΟ ΠΑΙΔΙ ΑΠΟ ΤΟ ΜΑΡΣΙΠΟ

**ΠΡΟΣΟΧΗ:** Ενώ κάνετε τις ενέργειες για να αφαιρέσετε το μωρό από το μάρσιπο συνιστάται να κάθισετε.

• Στηρίζοντας σταθερά το παιδί, αποσυνδέστε την αγκράφα στέρνου/ωμοπλάτης K (εικ. 11A), βγάλτε τις επωμίδες B (εικ. 11B) και ξεκουμπώστε τα κουμπιά του διαχωριστικού ποδιών από τις ειδικές σχισμές (εικ. 11C) πριν αφαιρέσετε το παιδί. Μόνο μετά από όλα αυτά, αποσυνδέστε την αγκράφα μέσης.

**ΠΡΟΣΟΧΗ:** Κρατάτε σταθερά το παιδί ενώ εκτελείται αυτές τις ενέργειες.

**ΠΡΟΣΟΧΗ:** Πριν βγάλετε το παιδί από το μάρσιπο βεβαιωθείτε ότι εκτελέσατε σωστά τις προηγούμενες ενέργειες.

Ωστόσο, ο μάρσιπος μπορεί να χρησιμοποιηθεί χωρίς το μειωτήρα, εκτελώντας τις ενέργειες που περιγράφονται πιο πάνω (με εξαίρεση τα μέρη του ίδιου του μειωτήρα). Πράγματι, ο μάρσιπος, είναι μελετημένος με τέτοιο τρόπο ώστε να σέβεται πάντα την εργονομία του παιδιού.

Η χρήση του μειωτήρα συνιστάται πάντα γιατί επιτρέπει να συγκρατείται το παιδί, προσφέρει άνεση, βοηθά στην υγιή ανάπτυξη των γοφών και τυλίγει την καμπυλωτή σπονδυλική στήλη του παιδιού στηρίζοντας το κεφάλι και το λαιμό.





## ΠΛΕΥΡΙΚΗ ΜΕΤΑΦΟΡΑ – ΣΤΟ ΓΟΦΟ

Από τη στιγμή που το παιδί είναι σε θέση να κρατήσει όρθιο το κεφάλι του και ίσια την πλάτη, ενδεικτικά από τον έκτο (6<sup>ο</sup>) μήνα, μπορεί να μεταφερθεί σε πλευρική θέση - στο γοφό.

Ο μάρσιπος μπορεί να τοποθετηθεί τόσο στο δεξιό όσο και στον αριστερό γοφό του γονέα, ανάλογα με την προτίμηση του ιδίου του γονέα.

Παρακάτω παρουσιάζεται η διαδικασία τοποθέτησης στο δεξί γοφό. Για την τοποθέτηση στον αριστερό γοφό, επαναλάβετε τις ίδιες ενέργειες από την άλλη πλευρά κατοπτρικά.

**ΠΡΟΣΟΧΗ:** Να φοράτε πάντα το μάρσιπο πριν τοποθετήσετε το παιδί.

## ΠΩΣ ΦΟΡΙΕΤΑΙ Ο ΜΑΡΣΙΠΟΣ

Συνδέστε τη ζώνη μέσης F χρησιμοποιώντας τις αντίστοιχες αγκράφες (εικ. 4A) και ρυθμίστε το πλάτος χρησιμοποιώντας την αγκράφα G (εικ. 4B).

**ΠΡΟΣΟΧΗ:** ασφαλίστε την αγκράφα περνώντας την μέσα από το λάστιχο H (εικ. 4C).

17. Περιστρέψτε τη ζώνη μέσης τοποθετώντας το κάθισμα κοντά στο δεξιό γοφό (εικ. 17).

18. Στερεώστε την επένδυση διαχωριστικού ποδιών κουμπώνοντας το αριστερό κουμπί (εικ. 18) στην ειδική σχισμή, αφήνοντας ελεύθερη την άλλη πλευρά ώστε να μπορέσετε στη συνέχεια να τοποθετήσετε το παιδί.

19. Συνδέστε την αριστερή επιωμίδα με την αγκράφα του δεξιού ιμάντα (εικ. 19A), σταυρωτά. Φορέστε το δαχτυλίδι που δημιουργήσατε με αυτόν τον τρόπο περνώντας το πάνω από το κεφάλι (εικ. 19B) έτσι ώστε, στην τελική του θέση, να ακουμπάει στον αριστερό ώμο (εικ. 19C).

## ΠΩΣ ΝΑ ΤΟΠΟΘΕΤΗΣΕΤΕ ΤΟ ΠΑΙΔΙ ΣΤΟ ΕΣΩΤΕΡΙΚΟ ΤΟΥ ΜΑΡΣΙΠΟΥ

20. Τοποθετήστε το παιδί μέσα στο μάρσιπο (εικ. 20A) και, κρατώντας το με το αριστερό χέρι, ρυθμίστε την επιωμίδα που ήδη φοράτε με το δεξί χέρι (εικ. 20B). Στη συνέχεια προχωρήστε στο κλείσιμο της επένδυσης διαχωριστικού ποδιών.

21. Για καλύτερη εφαρμογή του μάρσιπου, περιστρέψτε την δεξιά επιωμίδα (εικ. 21A) ώστε να κάνει μια πλήρη στροφή και περάστε την κάτω από τη μασχάλη (εικ. 21B). Προχωρήστε σε στερέωσή του με τις αγκράφες του αριστερού ιμάντα (εικ. 21C) και ρυθμίστε την επιωμίδα (εικ. 21D). Βεβαιωθείτε ότι ο μάρσιπος είναι σωστά τοποθετημένος όπως στην εικόνα 21E.

## ΠΩΣ ΝΑ ΒΓΑΛΕΤΕ ΤΟ ΠΑΙΔΙ ΑΠΟ ΤΟ ΜΑΡΣΙΠΟ

**ΠΡΟΣΟΧΗ:** Ενώ κάνετε τις ενέργειες για να αφαιρέσετε το μωρό από το μάρσιπο συνιστάται να κάθεστε.

22. Συγκρατώντας καλά το παιδί, ελευθερώστε την επιωμίδα που περνάει κάτω από τη μασχάλη (εικ. 22A) και ξεκουμπώστε τα κουμπιά της επένδυσης διαχωριστικού ποδιών (εικ. 22B) πριν αφαιρέσετε το παιδί. Μόνο μετά από αυτές τις ενέργειες αποσυνδέστε την αγκράφα μέσης και αφαιρέστε την από το λάστιχο στερέωσης.

**ΠΡΟΣΟΧΗ:** Κρατάτε σταθερά το παιδί ενώ εκτελείται αυτές τις ενέργειες.

**ΠΡΟΣΟΧΗ:** Πριν βγάλετε το παιδί από το μάρσιπο βεβαιωθείτε ότι εκτελέσατε σωστά τις προηγούμενες ενέργειες.

## ΘΕΣΗ ΣΤΗΝ ΠΛΑΤΗ ΤΟΥ ΓΟΝΕΑ ΜΕ ΧΡΗΣΗ ΤΟΥ ΜΕΙΩΤΗΡΑ ΠΟΛΛΑΠΛΩΝ ΛΕΙΤΟΥΡΓΙΩΝ

**ΠΡΟΣΟΧΗ:** Να φοράτε πάντα το μάρσιπο πριν

τοποθετήσετε το παιδί.

## ΠΩΣ ΦΟΡΙΕΤΑΙ Ο ΜΑΡΣΙΠΟΣ ΜΕ ΜΕΙΩΤΗΡΑ

Συνδέστε τη ζώνη στη μέση F του μάρσιπου χρησιμοποιώντας τις αντίστοιχες αγκράφες (εικ. 4A) και ρυθμίστε το πλάτος χρησιμοποιώντας την αγκράφα G (εικ. 4B).

**ΠΡΟΣΟΧΗ:** ασφαλίστε την αγκράφα περνώντας την μέσα από το λάστιχο H (εικ. 4C).

Συνδέστε και τις δύο επιωμίδες χρησιμοποιώντας τις αγκράφες J (εικ. 5).

Χρησιμοποιήστε μια επίπεδη επιφάνεια για να τοποθετήσετε το μειωτήρα και το παιδί μέσα στο μάρσιπο. Απλώστε το μειωτήρα πολλαπλών λειτουργιών στο μάρσιπο με προσοχή ώστε να διατηρηθεί η πλευρά C του μειωτήρα γυρισμένη προς τα επάνω (εικ. 13).

Κλείστε τα ελαστικά κουμπιά S που υπάρχουν στην επάνω πλευρά του μειωτήρα με τις σχισμές L που υπάρχουν στις επιωμίδες του μάρσιπου (εικ. 14).

Συνδέστε τα τρουκ (πρεσαριστά κουμπιά) O στην κάτω πλευρά του μειωτήρα με τα τρουκ D στο κάθισμα του μάρσιπου (εικ. 15).

## ΠΩΣ ΝΑ ΤΟΠΟΘΕΤΗΣΕΤΕ ΤΟ ΠΑΙΔΙ ΣΤΟ ΕΣΩΤΕΡΙΚΟ ΤΟΥ ΜΑΡΣΙΠΟΥ

Ακολουθώντας τις οδηγίες που αναφέρονται παρακάτω, μπορείτε να βάλετε το παιδί στο μάρσιπο για χρήση της θέσης μεταφοράς (στην πλάτη του γονέα) χωρίς τη βοήθεια ενός δεύτερου ενήλικα.

**ΠΡΟΣΟΧΗ:** Συνιστάται να κάθεστε όσο κάνετε τις ενέργειες τοποθέτησης του παιδιού στο εσωτερικό του μάρσιπου, έτσι ώστε να μπορείτε να διαχειριστείτε τις ενδεχόμενες απότομες κινήσεις του παιδιού.

**ΠΡΟΣΟΧΗ:** Κρατάτε σταθερά το παιδί ενώ εκτελείτε αυτές τις ενέργειες.

**ΠΡΟΣΟΧΗ:** Πριν τοποθετήσετε το παιδί στο μάρσιπο βεβαιωθείτε ότι εκτελέσατε σωστά τις προηγούμενες ενέργειες.

Ακουμπήστε το παιδί στο κάθισμα (εικ. 16A) και στερεώστε το διαχωριστικό ποδιών E μέσω των ειδικών κουμπιών F, ρυθμίζοντάς την στην πιο βολική θέση ανάλογα με τον σωματότυπο του παιδιού έως ότου να είναι ούτε πολύ φαρδιά ούτε πολύ στενή (εικ. 16B).

Φορέστε το μάρσιπο περνώντας στους ώμους τις επιωμίδες B (εικ. 9A).

Ο μειωτήρας διαθέτει μια βολική κουκούλα που παρέχει μεγαλύτερη προστασία για το παιδί από τους ατμοσφαιρικούς παράγοντες και όταν κοιμάται.

Για τη χρήση της κουκούλας, ανοίξτε το φερμουάρ που υπάρχει στην πλευρά D του μειωτήρα, βγάλετε την κουκούλα και στερεώστε τα ελαστικά κουμπιά V που υπάρχουν στην άνω πλευρά της κουκούλας στις σχισμές L που υπάρχουν στην πλευρά A του μάρσιπου, όπως φαίνεται στην εικόνα 10.

## ΤΟΠΟΘΕΤΗΣΗ ΤΟΥ ΠΑΙΔΙΟΥ ΣΤΗΝ ΠΛΑΤΗ

23. Βγάλετε το δεξί μπράτσο από την επιωμίδα και, περνώντας το στην εσωτερική πλευρά του μάρσιπου, πιάστε με το ίδιο χέρι την αντίθετη επιωμίδα (εικ. 23A), φροντίζοντας να την πιάσετε σταθερά. Βγάλετε και το αριστερό μπράτσο από την επιωμίδα και με αυτό συγκρατήστε εξωτερικά το μάρσιπο (εικ. 23B). Περάστε το δεξί μπράτσο, με το οποίο συγκρατείτε την αριστερή επιωμίδα, στην ίδια την επιωμίδα (εικ. 23C) και αρχίστε να περιστρέφετε το μάρσιπο. Ο μάρσιπος, συνδεδεμένος στη ζώνη της μέσης,



θα περιστρέφεται μαζί με τους ιμάντες και θα τοποθετηθεί σωστά στην πλάτη.

24. Για να ολοκληρωθεί η διαδικασία, περάστε το δεύτερο μπράτσο στην ελεύθερη επωμίδα (εικ. 24A), έτσι ώστε το βάρος του μάρσιπου να κατανέμεται ομοιόμορφα στη μέση και στις πλάτες. κλείστε την αγκράφα του στέρνου/ωμοπλάτης L στο στέρνο (εικ.24B) και ρυθμίστε όλους τους ιμάντες του μάρσιπου (εικ. 24C).

#### **ΠΩΣ ΝΑ ΒΓΑΛΕΤΕ ΤΟ ΠΑΙΔΙ ΑΠΟ ΤΟ ΜΑΡΣΙΠΟ**

25. Αποσυνδέστε την αγκράφα στέρνου/ωμοπλάτης (εικ. 25A), βγάλτε μία από τις δύο επωμίδες και κρατώντας σταθερά το παιδί, βγάλτε και την δεύτερη επωμίδα. Περιστρέψτε τους ιμάντες μέχρι το παιδί να βρεθεί σε μπροστινή θέση (εικ. 25B). Στο σημείο αυτό, τοποθετήστε ξανά τις επωμίδες (εικ. 25C) για να επιστρέψετε στην αρχική θέση.

**ΠΡΟΣΟΧΗ:** Κρατάτε σταθερά το παιδί ενώ εκτελείτε αυτές τις ενέργειες

**ΠΡΟΣΟΧΗ:** Πριν βγάλετε το παιδί από το μάρσιπο βεβαιωθείτε ότι εκτελέσατε σωστά τις προηγούμενες ενέργειες.

Ωστόσο, ο μάρσιπος μπορεί να χρησιμοποιηθεί χωρίς το μειωτήρα, εκτελώντας τις ενέργειες που περιγράφονται πιο πάνω (με εξαίρεση τα μέρη του ίδιου του μειωτήρα).

#### **ΕΓΓΥΗΣΗ**

Το προϊόν είναι εγγυημένο για κάθε παράλειψη συμμόρφωσης υπό κανονικές συνθήκες χρήσης όπως προβλέπεται από τις οδηγίες χρήσης.

Συνεπώς, η εγγύηση δεν θα ισχύει, αν οι ζημιές οφείλονται σε ακατάλληλη χρήση, φθορά ή τυχαία γεγονότα.

Για τη διάρκεια της εγγύησης σχετικά με παραλείψεις συμμόρφωσης, ανατρέξτε στις ειδικές διατάξεις των εθνικών κανονισμών που ισχύουν στη χώρα αγοράς, εφόσον προβλέπονται.

## TR MYAMAKI COMPLETE

Myamaki Complete kanguru, çocuđunuz için her zaman ergonomi sađlamak ve onun gelişim ve konfor ihtiyaçlarını en iyi şekilde karşılamak üzere tasarlanmıştır, farklı kullanım şekillerinde kullanılabilir çok amaçlı bir küçültme minderi ile birlikte temin edilir.

### KULLANIM TALİMATLARI

# ÖNEMLİ! DİKKATLİCE OKUYUNUZ VE İLERİDE BAŞVURMAK ÜZERE SAKLAYINIZ.

**UYARI: BOĞULMA RİSKİNDEN KAÇINMAK İÇİN KULLANMADAN ÖNCE TÜM PLASTİK AMBALAJ MALZEMELERİNİ ÇIKARINIZ VE BUNLARI İMHA EDİNİZ VEYA ÇOCUKLARIN ULAŞAMAYACAĐI BİR YERDE MUHAFAZA EDİNİZ.**

### UYARILAR

- **UYARI:** Kullanıcının, kangurunun nasıl güvenli bir şekilde kullanılması gerektiđini bildiđinden emin olunuz. Tüm uyarıları ve talimatları okumadıkları sürece hiç kimsenin ürünü kullanmasına izin vermeyiniz.
- Tüm kullanıcıların bu ürünü kullanmak için gerekli fiziksel yeterliliđe sahip olduđundan emin olunuz.
- **UYARI:** Bu talimatlara uyulmaması, çocuđunuzun güvenliđini tehlikeye düşürebilir.
- **UYARI:** Eğildiđiniz ya da öne ya da yana doğru eğildiđiniz zaman dikkatli olunuz.

- **UYARI:** Bu kanguru, spor aktiviteleri sırasında kullanıma uygun deđildir.
- **UYARI:** Kendi hareketiniz ya da çocuđun hareketinden ötürü dengeiniz bozulabilir.
- **UYARI:** Çocuđunuzu kangurunun içine yerleştirmeden önce kangurunun omuzlarınız üzerinde tam olarak oturmasını sađlayınız.
- **UYARI:** Kanguruyu kullanırken çocuđunuzu içinden çıkarmadan önce asla bel kemerini açmayınız.
- **UYARI:** Kanguruyu ev ortamında kullanırken dikkat ediniz (ör. ısı kaynakları veya sıcak içecek taşıırken).
- **UYARI:** Kanguruyu kullanırken, çocuđunuzu kontrol ediniz.
- **UYARI:** Kullanma aralıđı: doğumdan 15 kg'ye kadar.
- Çocuđu kangurunun içine yerleştirdikten sonra, çocuđun belinin ve bacaklarının etrafındaki genişlik ayarlama şeritlerinin doğru konuma ayarlanmış olduđunu dikkatli bir şekilde kontrol ediniz. Gerekirse bu kayışları doğru gerginliđe ulaşacak şekilde ayarlayınız.
- Bebekler ve normalden az ağırlıđa sahip olan hekim reçeteli çocuklar için, ürünü kullanmadan önce bir hekime başvurunuz.
- Bebek başını dik ve omuzlarını dikey pozisyonda tutacak duruma gelene kadar yüzü ebeveynine dönük olacak şekilde taşınmalıdır (yaklaşık olarak 6 aylık olana kadar).
- Çocuđunuz başını dik ve omuzlarını dikey pozisyonda tutabildiđi zaman, yani yaklaşık altı aylıktan itibaren, ebeveyn tarafından yanda ya da sırtta taşınabilir.



- **UYARI:** Kanguru omuzlarınızda değilken asla çocuğunuzu kangurunun içinde gözetimsiz olarak bırakmayınız.
- Kanguruyu sadece ayakta dururken veya yürürken kullanınız.
- Kanguruda taşınan çocuğun iklimsel değişikliklere, çocuğu taşıyan kişiden önce maruz kalacağını unutmayınız.
- Kullanımdan önce, kayışların vücuda oturduğunu ve düzgün şekilde ayarlandığını ve tokaların doğru konumunda sağlam bir şekilde sabitlendiğini kontrol ediniz.
- Kangurunun içine aynı anda birden fazla çocuk oturtmayınız.
- Her zaman çocuğun düzgün şekilde nefes alabileceği şekilde yüzünün etrafında yeterli boşluğun olduğundan emin olunuz.
- Eğer herhangi bir parçası hasar görmüş, yırtılmış veya kayıp ise kanguruyu kullanmayınız.
- Kanguruya üretici tarafından verilmeyen ve onaylanmayan aksesuar, yedek parça veya bileşenler takmayınız.
- Bu kanguru sadece bir yetişkin tarafından kullanılmalıdır.
- Kanguruyu araba içinde çocuk taşımak için kullanmayınız.
- Araç kullanırken ya da bir motosiklet üzerinde kanguruyu kullanmayınız.
- Isı kaynaklarına ya da kimyasallara maruziyeti önlemek için, kanguruyu yemek pişirirken ya da temizlik yaparken kullanmayınız.

## EBEVEYNE DÖNÜK VE YANDA KULLANIM

- **UYARI:** Eğildiğiniz ya da öne ya

da yana doğru eğildiğiniz zaman dikkatli olunuz.

- Çocuğu kanguruya yerleştirirken ve kangurudan çıkartırken oturur durumda olmanız tavsiye edilir.

## ÜÇÜNCÜ POZİSYON (EBEVEYNİN SIRTINDA)

- 6 aylıktan küçük ya da desteksiz oturamayan çocukları sırtınızda taşımayınız.
- Özellikle eğer sırtınızda taşıyorsanız, çocuğun rahat ve emniyetli olduğunu düzenli olarak kontrol ediniz.

### KANGURU PARÇALARI (Şekil A TARAFI ve Şek. B TARAFI)

- A. Kanguru sırtlığı
- B. Omuz kayışları
- C. Kanguru oturma yeri
- D. Kanguru küçültme minderi düğmeleri (pakete dahilse)
- E. Destek yastığı
- F. Bel kemeri ayarlama kayışı
- G. Bel kemeri ayarlama kayışı ile toka
- H. Lastik şeridi bağlayan toka
- I. Destek yastığını ayarlamak için delikler ve çıkıntılar
- J. Omuz ayarlama kayışına sahip tokalar
- K. Esnek kayışlı göğüs kemiği/omuz tokası
- L. Küçültme minderini bağlamak için delikler (pakete dahilse)
- M. Kendinden ayarlamalı körüklü kısımlar

### KÜÇÜLTME BATTANİYESİ PARÇALARI (Şekil C TARAFI ve Şekil D TARAFI)

- N. Zimbalar
- O. Zimbalar
- P. Zimbalar
- Q. Zimbali ayar şeridi
- R. Zimba
- S. Esnek düğmeler
- T. Fermuarlı cep
- U. Güneşlik
- V. Başlık esnek düğmeleri

### TEMİZLEME VE BAKIMA İLİŞKİN İPUÇLARI TEMİZLİK

Kılıf etiketi üzerindeki talimatlarla uyunuz. Her yıkamadan sonra kumaşın ve dikişlerin yırtılmadığını veya zarar görmediğini kontrol ediniz.

 Elde yıkayınız

 Ağartıcı kullanmayınız

 Kurutma makinesinde kurutmayınız

 Ütülemeyiniz





Kuru temizlemeye vermeyiniz

## BAKIM

Eskimeydiğinden veya hasar görmediğinden ve hiçbir parçanın kaybolmadığından emin olmak için dikişleri ve kanguruyu düzenli olarak kontrol ediniz. Eğer eskiyen veya kaybolan bir parça varsa, ürünü kullanmayınız.

## ÖNDE TAŞIMA - EBEVEYNE DÖNÜK

Çocuğu kanguruda ebeveyne dönük şekilde taşımak için, çocuğun yaşına göre iki farklı şekilde kullanılabilen çok amaçlı küçültme minderinin kullanılması tavsiye edilir.

• 0-1 ay: küçültme minderinin işlevi çocuğu sararak, minder hem kanguru içinden hemde kanguruya takıldığında ya da kangurudan çıkarıldığında çocuğu çömelmiş konumda tutmaktır.

• 1 ay+: küçültme minderinin işlevi çocuk için daha fazla koruma ve konfor sağlamaktır.

Küçültme minderinin kullanılması çocuğu destekler, daha yüksek seviyede konfor sağlar ve baş ve boynu aynı anda destekleyerek omurga eğrisini sarar.

**UYARI:** çocuğunuzu kangurunun içine yerleştirmeden önce daima kanguruyu omzunuza takınız

## ÖNDE TAŞIMA – EBEVEYNE DÖNÜK (0-1 AY)

### KANGURU KÜÇÜLTME MİNDERİ İLE BİRLİKTE NASIL GİYİLİR

1. Çok amaçlı küçültme minderini C tarafı yukarıya dönük olacak şekilde düz bir yüzeye yerleştiriniz (Şekil 1)
2. Küçültücünün alt kenarlarını katlayınız ve N zımbaları Şekil 2'de gösterildiği gibi birbirine takınız.
3. Bu şekilde elde edilen tabanı katlayınız, O zımbaları ve P zımbaları eşleştirip birbirine takınız. Sonucun, Şekil 3'te gösterilene karşılık geldiğini kontrol ediniz
4. Bu noktada, ilgili tokaları kullanarak kangurunun kemer kayışını (F) takınız (Şekil 4A), tokayı (G) hareket ettirerek genişliği ayarlayınız (Şekil 4B).

**UYARI:** tokayı lastik şeride (H) geçirerek bağlayınız (Şekil 4C).

5. Tokaları (J) hareket ettirerek tüm kayışları bağlayınız (Şekil 5).
6. Çocuğu çömelmiş pozisyonda küçültme minderine yerleştiriniz ve Q ayar kayışını zıt yöndeki ilgili R düğmesi ile bebeğin ölçülerine en uygun konuma taktığınızdan emin olunuz (Şekil 6)

7. Küçültme minderinin ve bebeğin kanguru içerisine yerleştirilmesini kolaylaştırmak için düz bir yüzey kullanınız. Ardından, bebeğin bulunduğu küçültme minderini yüzeye yerleştirilmiş olan kanguru gövdesine koyunuz (Şekil 7A) ve küçültme minderinin üst kısmında bulunan S esnek düğmeleri kangurunun omuz kayışlarında bulunan L deliklerine takınız (Şekil 7B)

8. Bebeğin güvenli bir şekilde kangurunun oturma yerine yerleşmiş olduğunu kontrol ediniz ve uygun F düğmeleri kullanarak destek yastığını (E) takınız, ve çok geniş ya da çok dar olmayacak şekilde çocuğun ölçülerine göre en iyi pozisyona ayarlayınız (Şekil 8).

**UYARI:** Çocuğun ani hareketlerini kontrol edebilmek için, oturur konumdayken ya da düz bir zemin üzerindeyken çocuğu kanguruya yerleştirmenizi tavsiye ederiz.

**UYARI:** Bu işlemleri yaparken çocuğunuzun emniyetini temin ediniz.

**UYARI:** Çocuğu kanguruya yerleştirmeden önce, önceki

adımları doğru bir şekilde tamamladığınızdan emin olunuz.

9. Omuz kayışlarından (B) başlayarak kanguruyu giyiniz (Şek. 9A), ardından göğüs kemiği/omuz tokasını bağlayınız ve ayarlayınız (Şekil 9B) ve omuz kayışlarını ayarlayarak kanguruyu giyme işlemini tamamlayınız (Şekil 9C). Kayışın fazla uzunluğu, kayış döndürülerek ve ilgili esnek şerit boyunca bağlanarak kısaltılabilir (Şekil 9D). Bir alternatif olarak, omuz şeritlerini takmadan önce göğüs/omuz tokasını bağlamak (Şek. 9E) ve ardından göğüs/omuz tokası kafanızın arkasından geçecek şekilde omuz şeritlerini takmak (Şek. 9F) ve ardından ayarlamak mümkündür.

**UYARI:** Çocuğun bacaklarının çömelme pozisyonunda olduğundan ve destek yastığının güvenli şekilde sabitlendiğinden emin olunuz.

10. Küçültme minder, 11. Küçültme minderinin D tarafında bulunan fermuarı açınız, güneşli çıkarınız ve güneşliğin üst kısmındaki V esnek düğmeleri Şekil 10'da gösterildiği gibi kangurunun A tarafındaki L deliklerine takınız.

**UYARI:** Bu tip kullanım yalnızca 0-1 ay arası bebekler için uygundur

**UYARI:** Bu tip kullanım yalnızca kangurunun ebeveyne dönük kullanım şekli için uygundur

## ÇOCUĞUN KANGURUNUN İÇİNDEN ÇIKARILMASI

**UYARI:** çocuğunuzu kangurudan çıkarmak için oturmanız iyi olacaktır.

11. Çocuğu güvenli bir şekilde desteklerken, göğüs kemiği/ omuz tokasını (K) açınız (Şekil 11A), omuz kayışlarını (B) sökünüz (Şek. 11B) ve çocuğu çıkarmadan önce destek yastığı düğmelerini açınız (Şekil 11C).

12. Çocuğu rahatsız etmemek ve mevcut konforunu sürdürmek için, hala küçültme minder içerisindenyken kangurudan çıkarılması tavsiye edilir.

Çocuğu çıkarmak için, kangurunun S esnek düğmelerini omuz kayışlarındaki L deliklerinden çıkarınız (Şekil 12) ve çocukla birlikte küçültme minderini kangurudan çıkarınız. Bel tokasını yalnızca bu adım tamamlandığında açınız.

**UYARI:** Bu işlemleri yaparken çocuğunuzun emniyetini temin ediniz.

**UYARI:** Çocuğu kangurudan çıkarmadan önce, önceki adımları doğru bir şekilde tamamladığınızdan emin olunuz.

Kanguru ayrıca yukarıda açıklanan adımlar (yukarıda belirtilen küçültme minderine ait olanlar dışında) uygulanarak 0 aylık bebekler için de küçültme minderini olmaksızın kullanılabilir. Kanguru, çocuğunuz için her zaman ergonomi sağlamak üzere tasarlanmıştır.

Küçültme minderinin kullanılması her zaman tavsiye edilir çünkü çocuğu destekler, daha yüksek seviyede konfor sağlar ve baş ve boynu aynı anda destekleyerek omurga eğrisini sarar.

## ÖNDE TAŞIMA – EBEVEYNE DÖNÜK (1 ay+)

### KANGURU KÜÇÜLTME MİNDERİ İLE BİRLİKTE NASIL GİYİLİR

İlgili tokaları kullanarak kangurunun kemer kayışını (F) takınız (Şekil 4A), tokayı (G) hareket ettirerek genişliği ayarlayınız (Şekil 4B).

**UYARI:** tokayı lastik şeride (H) geçirerek bağlayınız (Şekil 4C). Tokaları (J) hareket ettirerek tüm kayışları bağlayınız (Şekil 5).

13. Küçültme minderinin ve bebeğin kanguru içerisine



yerleştirilmesini kolaylaştırmak için düz bir yüzey kullanınız. Ardından, küçültme minderinin C tarafını yukarıya bakacak şekilde tuttuğunuzdan emin olarak, çok işlevli küçültme minderini kanguru üzerine yerleştiriniz (Şekil 13).

14. Küçültme minderinin üst kısmındaki S esnek düğmeleri, kangurunun omuz kayışlarında bulunan L deliklerine takınız (Şekil 14).
15. Küçültme minderinin alt kısmında bulunan O zimbaları kangurunun oturma yerinde bulunan D zimbalara takınız (Şekil 15).
16. Çocuğu koltuğa yatırınız (Şekil 16A) ve uygun düğmeleri (F) kullanarak destek yastığını bağlayınız, ve çocuğun vücuduna en uygun konuma ayarlayınız, böylece bu alan hiç bir zaman çok geniş ya da çok dar olmayacaktır (Şekil 16B).

**UYARI:** Çocuğun ani hareketlerini kontrol edebilmek için, oturur konumdayken ya da düz bir zemin üzerindeyken çocuğu kanguruya yerleştirmenizi tavsiye ederiz.

**UYARI:** Bu işlemleri yaparken çocuğunuzun emniyetini temin ediniz.

**UYARI:** Çocuğu kanguruya yerleştirmeden önce, önceki adımları doğru bir şekilde tamamladığınızdan emin olunuz. Omuz kayışlarından (B) başlayarak kanguruyu giyiniz (şek. 9A), ardından göğüs kemiği/omuz tokasını bağlayınız ve ayarlayınız (Şekil 9B) ve omuz kayışlarını ayarlayarak kanguruyu giyme işlemini tamamlayınız (Şekil 9C). Kayışın fazla uzunluğu, kayış döndürülerek ve ilgili esnek şerit boyunca bağlanarak kısaltılabilir (Şekil 9D). Bir alternatif olarak, omuz şeritlerini takmadan önce göğüs/omuz tokasını bağlamak (şek. 9E) ve ardından göğüs/omuz tokası kafanızın arkasından geçecek şekilde omuz şeritlerini takmak (şek. 9F) ve ardından ayarlamak mümkündür.

**UYARI:** Çocuğun bacaklarının oturma yerinin iki yanına açılmış olduğundan ve destek yastığının içine girdiğinden emin olunuz.

Küçültme minder, uyku sırasında bebeğin dış faktörlerden daha iyi korunmasını sağlayan kullanışlı bir güneşlik ile donatılmıştır.

Güneşliği kullanmak için, küçültme minderinin D tarafında bulunan fermuarı açınız, güneşliği çıkarınız ve güneşliğin üst kısmındaki V esnek düğmeleri Şekil 10'da gösterildiği gibi kangurunun A tarafındaki L deliklerine takınız.

### ÇOCUĞUN KANGURUNUN İÇİNDEN ÇIKARILMASI

**UYARI:** çocuğunuzu kangurudan çıkarmak için oturmanız iyi olacaktır.

• Çocuğu güvenli bir şekilde desteklerken, göğüs kemiği/ omuz tokasını (K) açınız (Şekil 11A), omuz kayışlarını (B) sökünüz (şek. 11B) ve çocuğu çıkarmadan önce destek yastığı düğmelerini açınız (Şekil 11C). Bel tokasını yalnızca bu adım tamamlandığında açınız.

**UYARI:** Bu işlemleri yaparken çocuğunuzun emniyetini temin ediniz.

**UYARI:** Çocuğu kangurudan çıkarmadan önce, önceki adımları doğru bir şekilde tamamladığınızdan emin olunuz. Kanguru ayrıca yukarıda açıklanan adımlar (yukarıda belirtilen küçültme minderine ait olanlar dışında) uygulanarak küçültme minderini olmaksızın da kullanılabilir. Kanguru, çocuğunuz için her zaman ergonomi sağlamak üzere tasarlanmıştır.

Küçültme minderinin kullanılması her zaman tavsiye edilir çünkü çocuğu destekler, daha yüksek seviyede konfor sağlar, kalça kemiklerinin sağlıklı gelişimini destekler ve baş ve boynu aynı anda destekleyerek omurga eğrisini sarar.

### YANDA - KALÇADA TAŞIMA

Çocuk, yaklaşık altı aylıkken, başını dik ve omuzlarını dikey konumda tutabilmeye başladığında, yanda - kalçada taşınabilir.

Kanguru, ebeveynin tercihine göre ebeveynin sağ ya da sol tarafına konumlandırılabilir.

Çocuğu sağda taşıma prosedürü aşağıda gösterilmiştir. Sol tarafta taşıma için, aynı adımları ayna görünüşü şeklinde tekrarlayınız.

**UYARI:** Çocuğunuzu kangurunun içine yerleştirmeden önce kangurunun omuzlarının üzerinde tam olarak oturmasını sağlayınız.

### KANGURU NASIL GİYİLİR

İlgili tokaları hareket ettirerek bel kemerini (F) bağlayınız (Şekil 4A) ve tokayı (G) hareket ettirerek genişliği ayarlayınız (Şekil 4B).

**UYARI:** tokayı lastik şeride (H) geçirerek bağlayınız (Şekil 4C).

17. Oturma yerini sağ tarafa konumlandırarak bel kayışını çeviriniz (Şekil 17).

18. Sol düğmeyi ilgili deliğe takarak destek yastığını bağlayınız (Şekil 18) ve daha sonra çocuğu yerleştirmek üzere diğer tarafı serbest bırakınız.

19. Sol omuz kayışını çapraz şekilde sağ kayış tokasına takınız (Şekil 19A). Kafanızı halkadan geçirin (Şekil 19B) böylece, son konumda, sol omuzda dayanacaktır (Şekil 19C).

### ÇOCUĞUN KANGURUNUN İÇİNE YERLEŞTİRİLMESİ

20. Çocuğu kangurunun içine yerleştiriniz (Şekil 20A) ve, sol elinizle destekleyerek, halihazırda takılmış olan omuz kayışını sağ elinizle ayarlayınız (Şekil 20B). Ardından, destek yastığını kapatınız.

21. Kangurunun daha rahat kullanımı için, sağ omuz kayışını kendi ekseninde döndürerek (Şekil 21A) koltuk altınızdan kaymasını sağlayınız (Şekil 21B). Ardından, omuz kayışlarını sol kemerdeki tokalara takınız (Şekil 21C) ve omuz kayışını ayarlayınız (Şekil 21D). Kangurunun Şekil 21E'de gösterildiği gibi doğru şekilde konumlandırıldığından emin olunuz.

### ÇOCUĞUN KANGURUNUN İÇİNDEN ÇIKARILMASI

**UYARI:** çocuğunuzu kangurudan çıkarmak için oturmanız iyi olacaktır.

22. Çocuğu güvenli bir şekilde desteklerken, koltuk altından geçen omuz kayışını serbest bırakınız (Şekil 22A) ve çocuğu çıkarmadan önce destek yastığının düğmelerini açınız (Şekil 22B). Bel tokasını yalnızca bu adım tamamlandığında, lastik bağlama şeridini çıkararak açınız.

**UYARI:** Bu işlemleri yaparken çocuğunuzun emniyetini temin ediniz.

**UYARI:** Çocuğu kangurudan çıkarmadan önce, önceki adımları doğru bir şekilde tamamladığınızdan emin olunuz.

### ÇOK AMAÇLI KÜÇÜLTME MİNDERİNİ KULLANARAK EBEVEYN SIRTINDA POZİSYONU

**UYARI:** Çocuğunuzu kangurunun içine yerleştirmeden önce kangurunun omuzlarının üzerinde tam olarak oturmasını sağlayınız.

### KANGURU KÜÇÜLTME MİNDERİ İLE BİRLİKTE NASIL GİYİLİR

İlgili tokaları kullanarak kangurunun kemer kayışını (F) takınız (Şekil 4A), tokayı (G) hareket ettirerek genişliği ayarlayınız (Şekil 4B).





**UYARI:** tokayı lastik şeride (H) geçirerek bağlayınız (Şekil 4C). Tokaları (J) hareket ettirerek tüm kayışları bağlayınız (Şekil 5). Küçültme minderinin ve bebeğin kanguru içerisine yerleştirilmesini kolaylaştırmak için düz bir yüzey kullanınız. Ardından, küçültme minderinin C tarafını yukarıya bakacak şekilde tuttuğunuzdan emin olarak, çok işlevli küçültme minderini kanguru üzerine yerleştiriniz (Şekil 13). Küçültme minderinin üst kısmındaki S esnek düğmeleri, kangurunun omuz kayışlarında bulunan L deliklerine takınız (Şekil 14). Küçültme minderinin alt kısmında bulunan O zımbaları kangurunun oturma yerinde bulunan D zımbalara takınız (Şekil 15).

### **ÇOCUĞUN KANGURUNUN İÇİNE YERLEŞTİRİLMESİ**

Aşağıdaki talimatları izleyerek, çocuğunuzu başka bir ebeveynin yardımı olmadan taşıma pozisyonunda (ebeveynin sırtında) taşımak için kanguruya yerleştirebilirsiniz.

**UYARI:** Oturur konumdayken çocuğun kanguruya yerleştirilmesi tavsiye edilir. Bu şekilde, çocuğun ani bir hareketini önleyebilirsiniz.

**UYARI:** Bu işlemleri yaparken çocuğunuzun emniyetini temin ediniz.

**UYARI:** Çocuğu kanguruya yerleştirmeden önce, önceki adımları doğru bir şekilde tamamladığınızdan emin olunuz. Çocuğu koltuğa yatırınız (Şekil 16A) ve uygun düğmeleri (F) kullanarak destek yastığını bağlayınız, ve çocuğun vücuduna en uygun konuma ayarlayınız, böylece bu alan hiç bir zaman çok geniş ya da çok dar olmayacaktır (Şekil 16B).

Omuz kayışlarından (B) başlayarak kanguruyu giyiniz (şek. 9A). Küçültme minder, uyku sırasında bebeğin dış faktörlerden daha iyi korunmasını sağlayan kullanışlı bir güneşlik ile donatılmıştır.

Güneşliği kullanmak için, küçültme minderinin D tarafında bulunan fermuarı açınız, güneşliği çıkarınız ve güneşliğin üst kısmındaki V esnek düğmeleri Şekil 10'da gösterildiği gibi kangurunun A tarafındaki L deliklerine takınız.

### **ÇOCUĞU EBEVEYNİN SIRTINA YERLEŞTİRME**

23. Sağ kolu omuz kayışından çekiniz ve kolu kangurunun içinden geçirerek aynı el ile sıkı bir şekilde tuttuğunuzdan emin olarak karşı omuz kayışını yakalayınız (Şekil 23A). Sol kolu da omuz kayışından çekiniz ve kanguru içerisindeki çocuğunuzu dışarıdan destekleyiniz (Şekil 23B). Sol omuz kayışını tutan sağ kolunuzu aynı omuz kayışına geçiriniz (Şekil 23C) ve kanguruyu döndürmeye başlayınız. Bel kayışına bağlı olan kanguru kayış takımıyla birlikte dönecek ve sırtta doğru konuma yerleşecektir.

24. İşlemi tamamlamak için, ikinci kolu boş olan omuz kayışının içine geçiriniz (Şekil 24A), böylece kangurunun ağırlığı sırt ve omuzlar üzerinde eşit bir şekilde dağılır. Göğüs kemiği/omuz tokasını (L) göğüs kemiği üzerinde kapatınız (Şekil 24B) ve kangurunun tüm kemerlerini ayarlayınız (Şekil 24C).

### **ÇOCUĞUN KANGURUNUN İÇİNDEN ÇIKARILMASI**

25. Göğüs kemiği/omuz tokasını çözünüz (Şekil 25A), omuz kayışlarından birini çıkarınız, bebeği sıkıca tutarak, ikinci omuz kayışını da çıkarınız; kayış takımını çocuk öne gelecek şekilde döndürünüz (Şekil 25B). Bu aşamada ilk pozisyona geri dönmek için omuz kayışlarını tekrar giyiniz (Şek. 25C).

**UYARI:** Bu işlemleri yaparken çocuğunuzun emniyetini temin ediniz.

**UYARI:** Çocuğu kangurudan çıkarmadan önce, önceki adımları doğru bir şekilde tamamladığınızdan emin olunuz. Kanguru ayrıca yukarıda açıklanan adımlar (yukarıda belirtilen küçültme minderine ait olanlar dışında) uygulanarak küçültme minder olmaksızın da kullanılabilir.

### **GARANTİ**

Ürün, kullanım talimatlarında belirtilen normal kullanım koşulları altında uygunluğa ilişkin tüm kusurlara karşı garanti edilmiştir.

Bu nedenle garanti, hatalı kullanım, aşınma veya kazara meydana gelen olaylardan kaynaklanan hasarlar durumunda geçerli değildir.

Uygunluğa ilişkin kusurlara dair garantinin süresi için, mevcut olan durumlarda lütfen satın alınan ülkede geçerli ulusal kanunların özel hükümlerine bakınız.



## **BG** МУАМАКИ COMPLETE

Кенгуру Myamaki Complete е проектирано, така че винаги да е съобразено с изискванията за ергономичност на детето и, за да отговори по-добре на променящите се нужди и за комфорт на детето има многофункционален ограничител, който може да се използва в различни конфигурации.

### РЪКОВОДСТВО ЗА УПОТРЕБА

# ВАЖНО! ПРОЧЕТЕТЕ ВНИМАТЕЛНО И ЗАПАЗЕТЕ ЗА БЪДЕЩИ СПРАВКИ.

**ВНИМАНИЕ: ЗА ДА ИЗБЕГНЕТЕ РИСК ОТ ЗАДУШАВАНЕ, ПРЕДИ УПОТРЕБА ОТСТРАНЕТЕ ВСИЧКИ НАЙЛОНОВИ ОПАКОВКИ, КОИТО ТРЯБВА ДА БЪДАТ УНИЩОЖЕНИ ИЛИ СЪХРАНЯВАНИ ДАЛЕЧ ОТ ДЕЦА.**

### ПРЕДУПРЕЖДЕНИЯ

- **ВНИМАНИЕ:** Уверете се, че потребителите на кенгуруто са запознати с точното му функциониране. Не позволявайте на никого да използва продукта, ако не е прочел и разбрал напълно предупрежденията и инструкциите.
- Уверете се, че всички потребители притежават необходимите физически възможности за използването на този продукт.
- **ВНИМАНИЕ:** Неспазването на посочените по-долу инструкции може да застраши безопасността на Вашето дете
- **ВНИМАНИЕ:** Бъдете особено

внимателни когато се навеждате напред или настрани.

- **ВНИМАНИЕ:** Не използвайте кенгуруто по време на спортуване.
- **ВНИМАНИЕ:** Има опасност да загубите равновесие, когато Вие и Вашето дете се движите
- **ВНИМАНИЕ:** винаги си слагайте първо кенгуруто и след това намествайте детето в него.
- **ВНИМАНИЕ:** Когато използвате кенгуруто, никога не разкопчавайте колана за кръста, преди да сте свалили детето.
- **ВНИМАНИЕ:** • Обърнете особено внимание при употребата на кенгуруто в домашна обстановка (напр. топлинни източници или когато боравите с горещи напитки)
- **ВНИМАНИЕ:** Когато използвате кенгуруто, проверявайте редовно Вашето дете.
- **ВНИМАНИЕ:** Подходяща възраст за употреба: от раждането до 15 кг.
- След като детето е поставено в кенгуруто, внимателно проверете дали регулаторите за ширина на колана за кръста и за краката са правилно регулирани, евентуално ги коригирайте до подходящата степен на стягане.
- Преди да използвате продукта при новородени с тегло по-малко от нормата и деца с медицински предписания, се консултирайте с педиатър.
- Докато детето не е в състояние да държи главата си изправена и раменете във вертикално положение, т.е. приблизително до шестмесечна възраст, трябва да се пренася с лице към родителя в

поза "С лице към майката".

- Детето, от момента в който е в състояние да държи главата си изправена и раменете си във вертикално положение, т.е. приблизително от шестмесечна възраст, може да бъде носено настрани или на гърба на родителя.
- **ВНИМАНИЕ:** Когато свалите кенгуруто, не оставяйте никога детето в него без надзор.
- Използвайте кенгуруто, само когато сте прави или когато ходите.
- Помнете, че поставеното в кенгуруто дете ще реагира на климатичните промени преди този, който го носи.
- Преди употреба проверете дали коланите са правилно поставени и регулирани и дали катарамите са закопчани.
- Не слагайте в кенгуруто повече от едно дете.
- Винаги проверявайте дали около лицето на детето има достатъчно пространство, за да не се затрудни правилното му дишане.
- Не използвайте кенгуруто, ако някоя от частите е счупена, скъсана или липсваща.
- Не използвайте с кенгуруто аксесоари, резервни части или компоненти, които не са предоставени от производителя.
- Това кенгуру трябва да бъде използвано само от възрастен.
- Кенгуруто не може да се използва за превозване в автомобил.
- Кенгуруто не може да се използва, докато шофирате или сте пътник в моторно превозно средство
- Кенгуруто не може да се използва,

когато готвите или почиствате, за да не го излагате на източници на топлина или химически вещества.

## УПОТРЕБА С ЛИЦЕ КЪМ РОДИТЕЛЯ И УПОТРЕБА ОТСТРАНИ

- **ВНИМАНИЕ:** Бъдете особено внимателни когато се навеждате напред;
- Препоръчително е да седнете докато извършвате операциите по поставяне и изваждане на детето в/от кенгуруто.

## УПОТРЕБА В ТРЕТА ПОЗИЦИЯ (НА ГЪРБА НА РОДИТЕЛЯ)

- Не носете на гърба си деца на възраст под 6 месеца или, които не са в състояние да седят сами
- Редовно проверявайте дали детето се чувства удобно и в безопасност, особено когато го носите на гръб.

### КОМПОНЕНТИ НА КЕНГУРУТО (фиг. СТРАНА А и фиг. СТРАНА В)

- A. Задна част на кенгуруто
- B. Раменни презрамки
- C. Седалка на кенгуруто
- D. Копчета на ограничителя на кенгуруто (ако е включен)
- E. Дъно-ограничител
- F. Колан за кръста
- G. Заклучващ механизъм с лента за регулиране на колана за кръста
- H. Ластик за блокиране на заключващия механизъм
- I. Отвори и копчета за регулиране на дъното-ограничител
- J. Заклучващи механизми с лента за регулиране на презрамките
- K. Заклучващ механизъм за гърдите/гърба с ластична лента
- L. Отвори за закрепване на ограничителя (ако е включен)
- M. Саморегулиращ се отвор

### КОМПОНЕНТИ НА ОГРАНИЧИТЕЛЯ-ЗАВИВКА (фиг. СТРАНА С и фиг. СТРАНА D)

- N. Тик-так копчета
- O. Тик-так копчета
- P. Тик-так копчета
- Q. Регулираща лента с тик-так копчета
- R. Тик-так копче
- S. Копчета с ластик
- T. Джоб с цип
- U. Качулка
- V. Копчета с ластик на качулката

## ПРЕПОРЪКИ ЗА ПОЧИСТВАНЕ И ПОДДРЪЖКА ПОЧИСТВАНЕ

Спазвайте инструкциите за пране, посочени на етикета. След всяко изпиране проверявайте здравината на плата и шевовете.

 Перете на ръка в студена вода

 Не избелвайте

 Не сушете в сушилна машина

 Не гладете

 Не подлагайте на химическо чистене

## ПОДДРЪЖКА

Периодично проверявайте кенгурото, за да установите евентуални места на разшиване, повреда или липсващи части, в такъв случай не използвайте продукта.

## НОСЕНЕ ОТПРЕД - С ЛИЦЕ КЪМ РОДИТЕЛЯ

Заносенето на детето в кенгурото в позиция лице към родителя се препоръчва използването на многофункционалния ограничител, който може да се използва в две различни конфигурации според възрастта на детето.

- 0-1 месец: функцията на ограничителя е да увие детето, като го придържа с присвити крачета, както когато е в кенгурото, така и по време на операциите по поставяне и свалянето на самото кенгуру
- 1 m+: функцията на ограничителя е основно да предпази и осигури комфорт на детето.

Използването на ограничител позволява детето да бъде придържано, да се осигури комфорт и да се увие около гръбначния стълб на детето, като придържа главата и врата му.

**ВНИМАНИЕ:** винаги си слагайте първо кенгурото и след това настанявайте детето в него.

## НОСЕНЕ ОТПРЕД - С ЛИЦЕ КЪМ РОДИТЕЛЯ (0-1 МЕСЕЦ)

### КАК СЕ ПОСТАВЯ КЕНГУРУТО С ОГРАНИЧИТЕЛ

1. Разгънете многофункционалния ограничител на повърхност като страна С е обръната нагоре (фиг. 1)
  2. Прегънете вътрешните ръбове на ограничителя и закопчайте между тях тик-так копчетата N, очертани с кръг, както е посочено на фигура 2.
  3. Прегънете получената основа, като закопчавате тик-так копчета O с тик-так копчета P и закачете. Проверете дали полученият резултат съответства на посоченото на фигура 3
  4. Закопчайте колана за кръста F на кенгурото от съответните заключващи механизми (фиг. 4A) и регулирайте ширината му от заключващия механизъм G (фиг. 4B).
- ВНИМАНИЕ:** блокирайте заключващия механизъм, като го прекарате през ластик H (фиг. 4C).
5. Закопчайте двете презрамки от заключващите механизми J (фиг. 5).
  6. Поставете детето в ограничителя с присвити крачета и се уверете, че сте закопчали регулиращата лента Q със съответното копче R на размера, който отговаря на телосложението на детето (фиг. 6)
  7. Използвайте повърхност за по-добро поставяне на

ограничителя и детето в кенгурото. След това поставете ограничителя с детето върху кенгурото, разположено на същата повърхност (фиг. 7A) и свържете копчетата с ластик S, разположени на горната част на ограничителя с отворите L, разположени върху презрамките на кенгурото (фиг. 7B)

8. уверете се, че детето е добре поставено на седалката на кенгурото и закрепете дъното-ограничител E чрез подходящите копчета F, като го регулирате в позицията, която е най-подходяща за телосложението на детето, за да не е нито твърде широко, нито твърде тясно (фиг. 8).

**ВНИМАНИЕ:** Препоръчва се да извършите операциите по поставянето на детето в кенгурото седнали или като използвате равна и стабилна повърхност, така че да контролирате евентуалните неочакваните движения на детето.

**ВНИМАНИЕ:** Докато извършвате тези операции придържайте здраво детето.

**ВНИМАНИЕ:** Преди да поставите детето в кенгурото се уверете, че сте извършили правилно описаните по-горе операции.

9. Поставете кенгурото, като сложите презрамките B (фиг. 9A), след това закопчайте и регулирайте заключващия механизъм за гърдите/гърба (фиг. 9B) и завършете поставянето на кенгурото, като регулирате презрамките за раменете (фиг. 9C). Излишната част от лентата може да се намали, като я навиете и захванете чрез съответния ластик (фиг. 9D). Възможно е и да закопчавате катарамата през гърдите/гърба, преди да поставите презрамките (фиг. 9E), и след това да поставите презрамките, като прекарате катарамата за гърдите/гърба зад главата (фиг. 9F) и я регулирате.

**ВНИМАНИЕ:** Уверете се, че крачетата на детето са присвити и че дъното-ограничител е добре закрепено.

10. Ограничителят има практична качулка, която осигурява допълнителна защита за детето от атмосферните влияния и по време на сън.

За да използвате качулката, отворете ципа, разположен на страна D на ограничителя, извадете качулката и закопчайте копчетата с ластик V на горната на страна на качулката към отворите L на страна на A на кенгурото, както е показано на фигура 10.

**ВНИМАНИЕ:** тази употреба е позволена само при деца между 0 и 1 месец

**ВНИМАНИЕ:** тази употреба е позволена, само когато кенгурото е в конфигурация с лице към родителя

## ИЗВАЖДАНЕ НА ДЕТЕТО ОТ КЕНГУРУТО

**ВНИМАНИЕ:** препоръчително е да седнете докато извършвате операциите по изваждането на детето от кенгурото.

11. Като здраво държите детето, разкопчайте заключващия механизъм за гърдите/гърба K (фиг. 11A), извадете презрамките B (фиг. 11B) и разкопчайте копчетата на дъното-ограничител от съответните отвори (фиг. 11C) преди да извадите детето.

12. За да не обезпокоявате детето и запазите комфорта му, се препоръчва да извадите детето от кенгурото, докато все още е в ограничителя.

За да извадите детето, освободете копчетата с ластик S на ограничителя от отвори L, разположени на презрамките (фиг. 12) и извадете ограничителя с детето от кенгурото. Едва след това разкопчайте заключващия механизъм за кръста.

**ВНИМАНИЕ:** Докато извършвате тези операции



придържайте здраво детето.

**ВНИМАНИЕ:** Преди да поставите детето в кенгурото се уверете, че сте извършили правилно описаните по-горе операции.

Кенгурото може да се използва без ограничител, дори и за деца на 0 месеца, като извършите описаните по-горе операции (с изключение на разделите, които се отнасят до ограничителя). Всъщност кенгурото е проектирано, така че винаги да е съобразено с изискванията за ергономичност на детето.

Все пак винаги препоръчваме използването на ограничител, тъй като позволява детето да бъде придържано, да се осигури комфорт и да се увие около гръбначния стълб на детето, като придържа главата и врата му.

## НОСЕНЕ ОТПРЕД – С ЛИЦЕ КЪМ РОДИТЕЛЯ (1m+)

### КАК СЕ ПОСТАВЯ КЕНГУРУТО С ОГРАНИЧИТЕЛ

Закопчайте колана за кръста F от съответните заключващи механизми (фиг. 4A) и регулирайте ширината му от заключващия механизъм G (фиг. 4B).

**ВНИМАНИЕ:** блокирайте заключващия механизъм, като го прекарате през ластик H (фиг. 4C).

Закопчайте двете презрамки от заключващите механизми J (фиг. 5).

13. Използвайте повърхност за по-добро поставяне на ограничителя и детето в кенгурото. Разгънете многофункционалния ограничител върху кенгурото, като внимавате да задържите страна C на ограничителя, обърната нагоре (фиг. 13).

14. Свържете копчетата с ластик S, разположени на горната част на ограничителя с отворите L, разположени върху презрамките на кенгурото (фиг. 14).

15. Закопчайте тик-так копчетата O от долната повърхност на ограничителя с тик-так копчетата D върху седалката на кенгурото (фиг. 15).

16. Поставете детето на седалката (фиг. 16A) и закрепете дъното-ограничител E чрез подходящите копчета F, като го регулирате в позицията, която е най-подходяща за телосложението на детето, за да не е нито твърде широко, нито твърде тясно (фиг. 16B).

**ВНИМАНИЕ:** Препоръчва се да извършите операции по поставянето на детето в кенгурото седнали или като използвате равна и стабилна повърхност, така че да контролирате евентуалните неочакваните движения на детето.

**ВНИМАНИЕ:** Докато извършвате тези операции придържайте здраво детето.

**ВНИМАНИЕ:** Преди да поставите детето в кенгурото се уверете, че сте извършили правилно описаните по-горе операции.

Поставете кенгурото, като сложите презрамките B (фиг. 9A), след това закопчайте и регулирайте заключващия механизъм за гърдите/гърба (фиг. 9B) и завършете поставянето на кенгурото, като регулирате презрамките за раменете (фиг. 9C). Излишната част от лентата може да се намали, като я навиете и захванете чрез съответния ластик (фиг. 9D). Възможно е и да закопчае катарамата през гърдите/гърба, преди да поставите презрамките (фиг. 9E), и след това да поставите презрамките, като прекарате катарамата за гърдите/гърба зад главата (фиг. 9F) и я регулирате.

**ВНИМАНИЕ:** Уверете се, че краката на детето са възседнали седалката и са поставени в дъното-ограничител.

Ограничителят има практична качулка, която осигурява допълнителна защита за детето от атмосферните влияния

и по време на сън.

За да използвате качулката, отворете ципа, разположен на страна D на ограничителя, извадете качулката и закопчайте копчетата с ластик V на горната на страна на качулката към отворите L на страна на A на кенгурото, както е показано на фигура 10.

## ИЗВАЖДАНЕ НА ДЕТЕТО ОТ КЕНГУРУТО

**ВНИМАНИЕ:** препоръчително е да седнете докато извършвате операциите по изваждането на детето от кенгурото.

• Като здраво държите детето, разкопчайте заключващия механизъм за гърдите/гърба K (фиг. 11A), извадете презрамките B (фиг. 11B) и разкопчайте копчетата на дъното-ограничител от съответните отвори (фиг. 11C) преди да извадите детето. Едва след това разкопчайте заключващия механизъм за кръста.

**ВНИМАНИЕ:** Докато извършвате тези операции придържайте здраво детето.

**ВНИМАНИЕ:** Преди да поставите детето в кенгурото се уверете, че сте извършили правилно описаните по-горе операции.

Кенгурото може да се използва без ограничител, като извършите описаните по-горе операции (с изключение на разделите, които се отнасят до ограничителя). Всъщност кенгурото е проектирано, така че винаги да е съобразено с изискванията за ергономичност на детето.

Все пак винаги препоръчваме използването на ограничител, тъй като позволява детето да бъде придържано и да се осигури комфорт, подпомага правилното развитие на хълбоците и се увива около гръбначния стълб на детето, като придържа главата и врата му.

## НОСЕНЕ НАСТРАНИ - НА ХЪЛБОК

От момента, в който детето е в състояние да държи главата си изправена и раменете във вертикално положение, т.е. приблизително от шестмесечна възраст, то може да бъде пренасяно в странична позиция - на хълбок.

Кенгурото може да се позиционира както на десния, така и на левия хълбок на родителя, според предпочитанията му.

По-долу е описана процедурата по поставяне на десния хълбок. За поставяне на левия хълбок повторете операциите огледално.

**ВНИМАНИЕ:** винаги си слагайте първо кенгурото и след това настанявайте детето в него.

## НАЧИН НА НОСЕНЕ НА КЕНГУРУТО

Закопчайте колана за кръста F от съответните заключващи механизми (фиг. 4A) и регулирайте ширината му от заключващия механизъм G (фиг. 4B).

**ВНИМАНИЕ:** блокирайте заключващия механизъм, като го прекарате през ластик H (фиг. 4C).

17. Завъртете колана за кръста, като позиционирате седалката близо до десния хълбок (фиг. 17).

18. Закрепете дъното-ограничител, като закопчае лявото копче (фиг. 18) в съответния отвор, като оставите свободна другата страна, за да можете след това да поставите детето.

19. Закопчайте лявата презрамка със заключващия механизъм на дясната лента (фиг. 19A), като ги кръстосате. Поставете така оформения пръстен, като го прекарате над главата (фиг. 19B), така че в крайна позиция да легне на лявото рамо (фиг. 19C).





## КАК ДА ПОСТАВИТЕ ДЕТЕТО В КЕНГУРУТО

20. Поставете детето в кенгурото (фиг. 20А) и, като го придържате с лявата ръка, регулирайте вече поставената презрамка с дясната ръка (фиг. 20В). След това закопчайте дъното-ограничител.
21. За по-лесно поставяне на кенгурото, усучете дясната презрамка (фиг. 21А) като извършите пълно завъртане и я прекарайте под мишицата (фиг. 21В). Закрепете го със заключващите механизми на лявата лента (фиг. 21С) и регулирайте презрамката (фиг. 21Д). Уверете се, че кенгурото е поставено правилно както на фигура 21Е.

## ИЗВАЖДАНЕ НА ДЕТЕТО ОТ КЕНГУРУТО

**ВНИМАНИЕ:** препоръчително е да седнете докато извършвате операциите по изваждането на детето от кенгурото.

22. Като държите здраво детето, освободете презрамката, която минава под мишицата (фиг. 22А) и разкопчайте копчетата на дъното-ограничител (фиг. 22В) преди да извадите детето. Едва след това разкопчайте заключващия механизъм за кръста, като го извадите закрепващия ластик.

**ВНИМАНИЕ:** Докато извършвате тези операции придържайте здраво детето.

**ВНИМАНИЕ:** Преди да поставите детето в кенгурото се уверете, че сте извършили правилно описаните по-горе операции.

## ПОЗИЦИЯ НА ГЪРБА НА РОДИТЕЛЯ С УПОТРЕБА НА МНОГОФУНКЦИОНАЛЕН ОГРАНИЧИТЕЛ

**ВНИМАНИЕ:** винаги си слагайте първо кенгурото и след това настанявайте детето в него.

## КАК СЕ ПОСТАВЯ КЕНГУРУТО С ОГРАНИЧИТЕЛ

Закопчайте колана за кръста F от съответните заключващи механизми (фиг. 4А) и регулирайте ширината му от заключващия механизъм G (фиг. 4В).

**ВНИМАНИЕ:** блокирайте заключващия механизъм, като го прекарате през ластик H (фиг. 4С).

Закопчайте двете презрамки от заключващите механизми J (фиг. 5).

Използвайте повърхност за по-добро поставяне на ограничителя и детето в кенгурото. Разгънете многофункционалния ограничител върху кенгурото, като внимавате да задържите страна С на ограничителя, обърната нагоре (фиг. 13).

Свържете копчетата с ластик S, разположени на горната част на ограничителя с отворите L, разположени върху презрамките на кенгурото (фиг. 14).

Закопчайте тик-так копчетата O от долната повърхност на ограничителя с тик-так копчетата D върху седалката на кенгурото (фиг. 15).

## КАК ДА ПОСТАВИТЕ ДЕТЕТО В КЕНГУРУТО

Като следвате посочените по-долу указания, е възможно да поставите детето в кенгурото за пренасяне (на гърба на родителя) без помощ от втори възрастен.

**ВНИМАНИЕ:** Препоръчва се да седнете, докато извършвате операциите по поставяне на детето в кенгурото, така че да можете да контролирате евентуални неочаквани движения на детето.

**ВНИМАНИЕ:** Докато извършвате тези операции придържайте здраво детето.

**ВНИМАНИЕ:** Преди да поставите детето в кенгурото се

уверете, че сте извършили правилно описаните по-горе операции.

Поставете детето на седалката (фиг. 16А) и закрепете дъното-ограничител E чрез подходящите копчета F, като го регулирате в позицията, която е най-подходяща за телосложението на детето, за да не е нито твърде широко, нито твърде тясно (фиг. 16В).

Поставете кенгурото, като сложите презрамките В (фиг. 9А). Ограничителът има практична качулка, която осигурява допълнителна защита за детето от атмосферните влияния и по време на сън.

За да използвате качулката, отворете ципа, разположен на страна D на ограничителя, извадете качулката и закопчайте копчетата с ластик V на горната на страна на качулката към отворите L на страна на А на кенгурото, както е показано на фигура 10.

## ПОСТАВЯНЕ НА ДЕТЕТО НА ГЪРБА

23. Извадете дясната си ръка от презрамката за раменете и като я прекарате през вътрешната част на кенгурото, хванете със същата ръка противоположната презрамка за рамо (фиг. 23А), като внимавате да я хванете здраво. Извадете и лявата си ръка от презрамката за раменете и с нея придържайте детето в кенгурото от външната страна (фиг. 23В). Пъхнете дясната си ръка, с която държите лявата презрамка за рамо, в същата презрамка (фиг. 23С), и започнете да завъртате кенгурото. Кенгурото, закопчано за колана за кръста, ще се завърти заедно със системата от колани и ще застане в правилно положение на гърба.

24. За да завършите операцията, пъхнете другата си ръка в свободната презрамка за рамене (фиг. 24А), така че теглото на кенгурото да се разпредели равномерно на гърба и раменете. Закопчайте заключващия механизъм за гърдите/гърба L на гърдите (фиг. 24В) и регулирайте всички ленти на кенгурото (фиг. 24С).

## ИЗВАЖДАНЕ НА ДЕТЕТО ОТ КЕНГУРУТО

25. Разкопчайте заключващия механизъм за гърдите/гърба (фиг. 25А), извадете една от презрамките и като държите здраво детето, извадете и другата презрамка; завъртете системата от колани, докато детето се застане в позиция отпред (фиг. 25В). След това отново пъхнете отново ръце в презрамките за рамене (фиг. 25С) за да се върнете в първоначално положение.

**ВНИМАНИЕ:** Докато извършвате тези операции придържайте здраво детето.

**ВНИМАНИЕ:** Преди да поставите детето в кенгурото се уверете, че сте извършили правилно описаните по-горе операции.

Кенгурото може да се използва без ограничител, като извършите описаните по-горе операции (с изключение на разделите, които се отнасят до ограничителя).

## ГАРАНЦИЯ

Продуктът е гарантиран срещу всякаква липса на съответствие при нормални условия на използване, според предвиденото в инструкциите за употреба.

Гаранцията няма да бъде валидна в случай на щети, причинени от неправилна употреба, износване или непредвидени обстоятелства.

За срока на гаранцията, относно липсата на съответствие, моля вижте специалните разпоредби на местното законодателство, приложимо в държавата на закупуване, когато е предвидено.



# RU ПЕРЕНОСКА-КЕНГУРУ МУАМАКИ COMPLETE

Переноска-кенгуру Myamaki Complete разработана для удовлетворения потребностей ребенка в комфорте на каждом этапе роста. Она комфортна и снабжена многофункциональным мягким вкладышем, позволяющим использовать ее в различных конфигурациях.

## ИНСТРУКЦИЯ ПО ЭКСПЛУАТАЦИИ

# ВАЖНО: ВНИМАТЕЛЬНО ПРОЧИТАЙТЕ ИНСТРУКЦИЮ И СОХРАНИТЕ ЕЕ ДЛЯ ПОСЛЕДУЮЩИХ КОНСУЛЬТАЦИЙ.

**ВНИМАНИЕ:** ЧТОБЫ  
ИЗБЕЖАТЬ ОПАСНОСТИ  
УДУШЕНИЯ, ПЕРЕД НАЧАЛОМ  
ИСПОЛЬЗОВАНИЯ ИЗДЕЛИЯ  
УБЕРИТЕ ВСЮ ПЛАСТИКОВУЮ  
УПАКОВКУ, КОТОРАЯ ДОЛЖНА  
ВЫБРАСЫВАТЬСЯ ИЛИ  
ХРАНИТЬСЯ ВДАЛИ ОТ ДЕТЕЙ.

## МЕРЫ ПРЕДОСТОРОЖНОСТИ

• **ВНИМАНИЕ:** Убедитесь в том, что пользователи переноски-кенгуру знакомы с принципами ее работы. Не позволяйте никому пользоваться изделием, предварительно полностью не ознакомившись с мерами предосторожности и инструкциями.

• Убедитесь, что все пользователи обладают необходимыми физическими характеристиками для использования данного изделия.

• **ВНИМАНИЕ:** Невыполнение приведенных далее инструкций может поставить под угрозу безопасность Вашего ребёнка.

• **ВНИМАНИЕ:** Соблюдайте осторожность, наклоняясь в стороны или вперед.

• **ВНИМАНИЕ:** Не используйте переноску-кенгуру во время занятия спортом.

• **ВНИМАНИЕ:** Ваше равновесие может быть нарушено вашими собственными движениями и движениями ребенка.

• **ВНИМАНИЕ:** Всегда вначале надевайте переноску-кенгуру, а затем помещайте в нее ребенка.

• **ВНИМАНИЕ:** При использовании переноски-кенгуру, никогда не расцепляйте поясной ремень, не вынув предварительно ребенка.

• **ВНИМАНИЕ:** Соблюдайте осторожность при использовании переноски-кенгуру в домашних условиях (например, рядом с источниками тепла или при приеме горячей пищи или напитков).

• **ВНИМАНИЕ:** Во время использования переноски-кенгуру следите за ребёнком.

• **ВНИМАНИЕ:** • Использование: от рождения до 15 килограмм.

• Размещая ребенка в переноске-кенгуру, внимательно проверьте, чтобы регуляторы ширины талии и обхвата ног были правильно отрегулированы,

по необходимости правильно подтяните их.

- Для новорожденных детей с небольшим весом, а также детей с определенными медицинскими показаниями, следует предварительно посоветоваться с педиатром перед использованием изделия.
- Переносите ребенка в положении "лицом к маме" до тех пор, пока он не научится самостоятельно держать голову и плечи в вертикальном положении (примерно до 6-месячного возраста).
- С момента, когда ребенок начнет самостоятельно держать голову и плечи в вертикальном положении (примерно с 6-месячного возраста), его можно переносить в положении на боку или на спине родителя.
- **ВНИМАНИЕ:** Никогда не оставляйте ребенка без присмотра внутри переноски-кенгуру, когда она не надета.
- Используйте переноску-кенгуру только, если Вы находитесь в положении стоя или идете.
- Помните, что ребенок, находящийся внутри переноски-кенгуру, почувствует резкий перепад температуры раньше, чем несущий его взрослый.
- Перед использованием убедитесь, что ремни правильно расположены и отрегулированы, а замки застегнуты.
- Переносите в переноске не более одного ребенка.
- Всегда проверяйте наличие

свободного пространства вокруг лица ребенка, чтобы обеспечить достаточное количество воздуха.

- Не пользуйтесь переноской-кенгуру, если какой-либо из ее компонентов потерян, разорван или поврежден.
- Не прикрепляйте к переноске аксессуары, запасные части или компоненты других производителей или неодобренные производителем.
- Только взрослые лица могут переносить детей в этой переноске.
- Переноска-кенгуру не может использоваться для транспортировки в автомобиле.
- Переноска-кенгуру не может использоваться водителем/пассажиром автомобиля или мотоцикла.
- Переноска-кенгуру не может использоваться при приготовлении пищи или уборке, чтобы не подвергать ребенка воздействию тепла или химических веществ и избежать риска взрыва.

### **ИСПОЛЬЗОВАНИЕ В ПОЛОЖЕНИИ ПЕРЕД СОБОЙ ИЛИ НА БОКУ**

- **ВНИМАНИЕ:** соблюдайте осторожность, наклоняясь в стороны или вперед;
- Рекомендуется размещать ребенка в переноске-кенгуру и вынимать из нее в положении сидя.

### **ИСПОЛЬЗОВАНИЕ В ТРЕТЬЕМ ПОЛОЖЕНИИ (ЗА СПИНОЙ РОДИТЕЛЯ)**

- Не переносите на спине детей в возрасте до 6 месяцев и не умеющих сидеть самостоятельно.
- Регулярно проверяйте, что ребенок находится в удобном и безопасном положении, особенно при его переноске на спине.

#### КОМПОНЕНТЫ ПЕРЕНОСКИ-КЕНГУРУ (рис. СТОРОНА А и рис. СТОРОНА В)

- A. Спинка переноски-кенгуру
- B. Лямки
- C. Сидение переноски-кенгуру
- D. Кнопки мягкого вкладыша переноски-кенгуру (если имеются)
- E. Мягкое сидение
- F. Поясной ремень с системой регулировки
- G. Замок с лентой для регулировки
- H. Эластичная резинка
- I. Петли и кнопки для регулировки сиденья
- J. Замок с системой регулировки плечевых ремней
- K. Замок на груди / лопатке с эластичной лентой
- L. Отверстия для крепления мягкого вкладыша (если входит в комплект)
- M. Саморегулирующиеся прорези

#### КОМПОНЕНТЫ МЯГКОГО ВКЛАДЫША (рис. СТОРОНА С и рис. СТОРОНА D)

- N. Автоматические кнопки
- O. Автоматические кнопки
- P. Автоматические кнопки
- Q. Регулируемая лента с автоматическими кнопками
- R. Автоматическая кнопка
- S. Эластичные пуговицы
- T. Карман на молнии
- U. Капюшон
- V. Эластичные пуговицы капюшона

#### РЕКОМЕНДАЦИИ ПО ОЧИСТКЕ И УХОДУ УХОД ЗА ИЗДЕЛИЕМ

При стирке придерживайтесь инструкций на этикетке изделия. После каждой стирки проверяйте целостность ткани и швов.

- Стирать вручную в холодной воде
- Не отбеливать
- Нельзя выжимать и сушить в стиральной машине
- Не гладить
- Не подвергать химчистке

#### УХОД

Периодически проверяйте состояние переноски-кенгуру. Не пользуйтесь изделием, если разорваны швы, имеются повреждения или отсутствуют некоторые его части.

#### ПОЛОЖЕНИЕ - ЛИЦОМ К МАМЕ

Для транспортировки ребенка в переноске-кенгуру в

положении «лицом к маме» рекомендуется использовать многофункциональный мягкий вкладыш, который может использоваться в двух различных конфигурациях в зависимости от возраста ребенка.

- 0-1 месяца: мягкий вкладыш позволяет обернуть ребенка, сохраняя его в согнутом положении во время его нахождения в переноске-кенгуру и во время усаживания в нее или извлечения.
- 1 м+: мягкий вкладыш позволяет лучше защитить ребенка и обеспечивает высокий уровень комфорта.

Использование мягкого вкладыша позволяет поддерживать ребенка, обеспечивать комфорт за счет оборачивания позвоночника в согнутом положении, в то же время, обеспечивая поддержку головы и шеи.

**ВНИМАНИЕ:** всегда надевайте вначале переноску-кенгуру, а затем помещайте в нее ребенка.

#### ПОЛОЖЕНИЕ - ЛИЦОМ К МАМЕ (0-1 МЕСЯЦЕВ)

#### КАК НАДЕВАТЬ ПЕРЕНОСКУ-КЕНГУРУ С МЯГКИМ ВКЛАДЫШЕМ

1. Расстелите мягкий вкладыш на плоской поверхности с одной С вверх (рис. 1).
2. Сложите нижнюю часть мягкого вкладыша и пристегните автоматические кнопки N, как показано на рисунке 2.
3. Сложите основание, соединяя автоматические кнопки O с автоматическими кнопками P, и застегните их. Убедитесь, что результат соответствует картинке на рисунке 3.
4. Застегните поясной ремень F переноски-кенгуру (рис. 4A) и отрегулируйте его ширину при помощи замка G (рис. 4B).

**ВНИМАНИЕ:** Зафиксируйте замок, пропуская его сквозь эластичную резинку H (рис. 4C).

5. Пристегните оба плечевых ремня, нажимая на замки J (рис. 5).
6. Уложите ребенка в позу эмбриона и надежно застегните регулирующий ремень Q на одну из пуговиц R с учетом телосложения ребенка (рис. 6)
7. Используйте плоскую поверхность, чтобы выполнить операции по размещению мягкого вкладыша и ребенка внутрь переноски-кенгуру. Поместите мягкий вкладыш с ребенком на основание переноски, расправленной на поверхности (рис. 7A), и вставьте эластичные пуговицы S, находящиеся в верхней части мягкого вкладыша, в отверстия L на плечевых ремнях переноски-кенгуру (рис. 7B).
8. Убедитесь, что ребенок безопасно лежит на сиденье переноски-кенгуру, пристегните мягкое сиденье E при помощи специальных кнопок F, отрегулировав его, чтобы ребенку было удобно - сиденье не должно быть слишком широким или слишком узким (рис. 8).

**ВНИМАНИЕ:** Рекомендуется выполнять операции по размещению ребенка в переноске-кенгуру, сидя или на ровной и устойчивой поверхности, таким образом, чтобы иметь возможность контролировать неожиданные движения ребенка.

**ВНИМАНИЕ:** Следует надежно держать ребенка при проведении этих операций.

**ВНИМАНИЕ:** Перед тем, как поместить ребенка в переноску-кенгуру убедитесь, что вы выполнили все вышеуказанные операции корректно.

9. Наденьте плечевые ремни V (рис. 9A), а затем пристегните

и отрегулируйте замок (рис. 9В). Завершите надевание переноски-кенгуру, отрегулировав плечевые ремни (рис. 9С). Уменьшить свисающую часть ремня можно, обернув его вокруг талии и закрепив его с помощью эластичной ленты (рис. 9D). В качестве альтернативы можно застегнуть пряжку грудно-лопаточной области перед тем, как надеть плечевые ремни (рис. 9Е), затем надеть плечевые ремни так, чтобы пряжка грудно-лопаточной области оказалась за головой (рис. 9F), и отрегулировать.

**ВНИМАНИЕ:** Убедитесь, что ноги ребенка согнуты, а мягкое сиденье надежно закреплено.

10. Мягкий вкладыш снабжен практичным капюшоном, защищающим ребенка.

Для использования капюшона откройте молнию на стороне D вкладыша, вытяните капюшон и вставьте эластичные пуговицы V на верхней стороне капюшона в отверстия L в пазы на стороне A переноски-кенгуру, как показано на рисунке 10.

**ВНИМАНИЕ:** Такое использование допускается только для детей от рождения до 1 месяца

**ВНИМАНИЕ:** Такое использование разрешается только тогда, когда переноска-кенгуру используется в положении «лицом к маме».

## КАК ВЫНУТЬ РЕБЁНКА ИЗ ПЕРЕНОСКИ-КЕНГУРУ

**ВНИМАНИЕ:** вынимать ребёнка из переноски-кенгуру рекомендуется в сидячем положении.

11. Аккуратно поддерживая ребенка, расстегните замок К (рис. 11 А), снимите плечевые ремни В (рис. 11 В) и расстегните кнопки мягкого сиденья (рис. 11 С) перед тем, как извлечь ребенка.

12. Чтобы не мешать ребенку и обеспечить комфорт, рекомендуется извлечь ребенка из переноски вместе с вкладышем.

Чтобы извлечь ребенка, выньте эластичные кнопки мягкого вкладыша из петель L на наплечных ремнях (рис. 12) и извлеките мягкий вкладыш с ребенком из переноски-кенгуру.

Только после этого откройте замок на поясном ремне.

**ВНИМАНИЕ:** Следует надежно держать ребенка при проведении этих операций.

**ВНИМАНИЕ:** Перед тем, как поместить ребенка в переноску-кенгуру убедитесь, что вы выполнили все вышеуказанные операции корректно.

В любом случае можно использовать переноску без мягкого вкладыша, даже для новорожденных, выполняя операции, описанные выше (за исключением указаний, относящихся к самому вкладышу). Конструкция переноски-кенгуру эргономична и учитывает особенности строения тела ребенка.

Однако, использование мягкого вкладыша позволяет поддерживать ребенка, обеспечивать комфорт за счет оборачивания позвоночника в согнутом положении, поддерживать голову и шею.

## ПОЛОЖЕНИЕ - ЛИЦОМ К МАМЕ (1м+)

### КАК НАДЕТЬ ПЕРЕНОСКУ-КЕНГУРУ С МЯГКИМ ВКЛАДЫШЕМ

Застегните поясной ремень F переноски-кенгуру (рис. 4А) и отрегулируйте его ширину при помощи замка G (рис. 4В).

**ВНИМАНИЕ:** зафиксируйте замок, пропуская его сквозь эластичный ремень H (рис. 4С).

Пристегните оба наплечных ремня, нажимая на замки J (рис. 5).

13. Используйте плоскую поверхность, чтобы выполнить операции по размещению мягкого вкладыша и ребенка внутрь переноски-кенгуру. Расстелите многофункциональный мягкий вкладыш на переноске, следя за тем, чтобы сторона С была обращена вверх (рис. 13).

14. Вставьте эластичные пуговицы S, расположенные в верхней части мягкого вкладыша, в петли L на плечевых ремнях переноски-кенгуру (рис. 14).

15. Соедините кнопки O, расположенные в нижней части мягкого вкладыша, с кнопками D на сиденье переноски-кенгуру (рис. 15).

16. Положите ребенка на сиденье (рис. 16А) и пристегните мягкое сиденье при помощи специальных кнопок (H), осуществляя его регулировку в наиболее удобном для ребенка положении - сиденье не должно быть слишком широким или слишком узким (рис. 16В).

**ВНИМАНИЕ:** Рекомендуется выполнять операции по размещению ребенка в переноске-кенгуру, сидя или на ровной и устойчивой поверхности, таким образом, чтобы иметь возможность контролировать неожиданные движения ребенка.

**ВНИМАНИЕ:** Следует надежно держать ребенка при проведении этих операций.

**ВНИМАНИЕ:** Перед тем, как поместить ребенка в переноску-кенгуру убедитесь, что вы выполнили все вышеуказанные операции корректно.

Наденьте переноску-кенгуру, надев наплечные ремни В (рис. 9А), а затем пристегните и отрегулируйте нагрудные и лопаточные замки (рис. 9В) и завершите надевание переноски-кенгуру, отрегулировав наплечные ремни (рис. 9С). Уменьшить свисающую часть ремня можно, обернув его вокруг талии и закрепив его с помощью эластичной ленты (рис. 4D). В качестве альтернативы можно застегнуть пряжку грудно-лопаточной области перед тем, как надеть плечевые ремни (рис. 9Е), затем надеть плечевые ремни так, чтобы пряжка грудно-лопаточной области оказалась за головой (рис. 9F), и отрегулировать.

**ВНИМАНИЕ:** Убедитесь, что ноги ребенка расставлены, и он сидит на мягком сиденье.

Мягкий вкладыш снабжен практичным капюшоном, защищающим ребенка.

Для использования капюшона откройте молнию на стороне D вкладыша, вытяните капюшон и вставьте эластичные пуговицы V на верхней стороне капюшона в отверстия L в пазы, на стороне А переноски-кенгуру, как показано на рисунке 10.

## КАК ИЗВЛЕЧЬ РЕБЁНКА ИЗ ПЕРЕНОСКИ-КЕНГУРУ

**ВНИМАНИЕ:** вынимать ребёнка из переноски-кенгуру рекомендуется в сидячем положении.

• Аккуратно поддерживая ребенка, расстегните замок К (рис. 11 А), снимите плечевые ремни В (рис. 11 В) и расстегните кнопки мягкого сиденья (рис. 11 С) перед тем, как извлечь ребенка. Только после этого откройте замок на поясном ремне.

**ВНИМАНИЕ:** Следует тщательно удерживать ребенка при проведении этих операций.



**ВНИМАНИЕ:** Перед тем, как поместить ребенка в переноску-кенгуру убедитесь, что вы выполнили все вышеуказанные операции корректно.

В любом случае можно использовать переноску без мягкого вкладыша, выполняя операции, описанные выше (за исключением указаний, относящихся к самому вкладышу). Конструкция переноски-кенгуру - эргономична и учитывает особенности строения тела ребенка.

Использование мягкого вкладыша рекомендуется, поскольку позволяет поддерживать ребенка, обеспечивать комфорт, способствует поддержанию позвоночника в согнутом положении, при этом поддерживая голову и шею.

#### **ПОЛОЖЕНИЕ - ПЕРЕНОСИМ РЕБЕНКА СБОКУ (НА БЕДРЕ)**

Когда ребенок научится самостоятельно держать голову и плечи в вертикальном положении (примерно с 6-х месяцев), его можно переносить в переноске-кенгуру в положении «на бедре».

Родитель может надевать переноску-кенгуру как на правый, так и на левый бок - в зависимости от собственных предпочтений.

В дальнейшем будет описан процесс ее надевания на правый бок. Для надевания на левый бок выполняйте те же операции зеркально.

**ВНИМАНИЕ:** всегда надевайте вначале переноску-кенгуру, а затем помещайте в нее ребенка.

#### **КАК НАДЕТЬ ПЕРЕНОСКУ-КЕНГУРУ С МЯГКИМ ВКЛАДЫШЕМ**

Застегните поясной ремень F (рис. 4A) и отрегулируйте его ширину при помощи замка G (рис. 4B).

**ВНИМАНИЕ:** Зафиксируйте замок, пропуская его сквозь эластичную резинку H (рис. 4C).

17. Поверните поясной ремень таким образом, чтобы сиденье оказалось на правом боку (рис. 17).
18. Зафиксируйте мягкое сиденье, закрепив левую кнопку (рис. 18) в соответствующем гнезде и оставляя свободным другой бок, чтобы впоследствии посадить ребенка.
19. Пристегните левый плечевой ремень к замку правого ремня (рис. 19A) крест-накрест. Наденьте ремень через голову (рис. 19B). Убедитесь, что ремень находится на левом плече (рис. 19C).

#### **КАК РАЗМЕСТИТЬ РЕБЕНКА В ПЕРЕНОСКЕ-КЕНГУРУ**

20. Поместите ребенка в переноску-кенгуру (рис. 20A) и, поддерживая его левой рукой, отрегулируйте уже надевший плечевой ремень правой рукой (рис. 9B). Затем застегните сиденье до конца.
21. Для лучшего прилегания переноски-кенгуру поверните правый наплечный ремень на себя (рис. 21A), выполняя полный оборот и пропуская его под мышкой (рис. 21B). Затем пристегните его к замку левого плечевого ремня (рис. 21C). Отрегулируйте плечевой ремень (рис. 21D). Убедитесь, что переноска-кенгуру надета правильно, как показано на рисунке 21E.

#### **КАК ИЗВЛЕЧЬ РЕБЕНКА ИЗ ПЕРЕНОСКИ-КЕНГУРУ**

**ВНИМАНИЕ:** вынимать ребёнка из переноски-кенгуру рекомендуется в сидячем положении.

22. Аккуратно поддерживая ребенка, освободите плечевой

ремень, проходящий под мышкой (рис. 22A) и открепите кнопки мягкого сиденья (рис. 22B) перед тем, как извлечь ребенка. Только после этого откройте замок на поясном ремне, вытянув его из эластичной резинки.

**ВНИМАНИЕ:** Следует надежно держать ребенка при проведении этих операций.

**ВНИМАНИЕ:** Перед тем, как поместить ребенка в переноску-кенгуру убедитесь, что вы выполнили все вышеуказанные операции корректно.

#### **ПОЛОЖЕНИЕ «НА СПИНЕ РОДИТЕЛЯ» С ИСПОЛЬЗОВАНИЕМ МНОГОФУНКЦИОНАЛЬНОГО МЯГКОГО ВКЛАДЫША**

**ВНИМАНИЕ:** всегда надевайте вначале переноску-кенгуру, а затем помещайте в нее ребенка.

#### **КАК НАДЕВАТЬ ПЕРЕНОСКУ-КЕНГУРУ С МЯГКИМ ВКЛАДЫШЕМ**

Застегните поясной ремень F переноски-кенгуру (рис. 4A) и отрегулируйте его ширину при помощи замка G (рис. 4B).

**ВНИМАНИЕ:** Зафиксируйте замок, пропуская его сквозь эластичную резинку H (рис. 4C).

Пристегните оба плечевых ремня, нажимая на замки J (рис. 5).

Используйте плоскую поверхность, чтобы выполнить операции по размещению мягкого вкладыша и ребенка внутрь переноски-кенгуру. Расстелите многофункциональный мягкий вкладыш на переноске, следя за тем, чтобы сторона C была обращена вверх (рис. 13).

Вставьте эластичные пуговицы S, расположенные в верхней части мягкого вкладыша, в петли L на плечевых ремнях переноски-кенгуру (рис. 14).

Соедините кнопки O, расположенные в нижней части мягкого вкладыша, с кнопками D на сиденье переноски-кенгуру (рис. 15).

#### **КАК РАЗМЕСТИТЬ РЕБЕНКА В ПЕРЕНОСКЕ-КЕНГУРУ**

В соответствии с приведенными далее инструкциями, можно усадить ребенка в переноску, используя третье положение (за спиной родителя) без помощи второго взрослого.

**ВНИМАНИЕ:** Рекомендуется выполнять операции по размещению ребенка в переноске-кенгуру сидя, чтобы иметь возможность контролировать неожиданные движения ребенка.

**ВНИМАНИЕ:** Следует надежно держать ребенка при проведении этих операций.

**ВНИМАНИЕ:** Перед тем, как поместить ребенка в переноску-кенгуру убедитесь, что вы выполнили все вышеуказанные операции корректно.

Положите ребенка на сиденье (рис. 16A) и пристегните мягкое сиденье при помощи специальных кнопок (H), осуществляя его регулировку в наиболее удобном для ребенка положении - сиденье не должно быть слишком широким или слишком узким (рис. 16B).

Наденьте плечевые ремни B (рис. 9A).

Мягкий вкладыш снабжен практичным капюшоном, защищающим ребенка.

Для использования капюшона откройте молнию на стороне D вкладыша, вытяните капюшон и вставьте эластичные пуговицы V на верхней стороне капюшона в отверстия L в пазы на стороне A переноски-кенгуру, как





показано на рисунке 10.

### **РАЗМЕЩЕНИЕ РЕБЕНКА НА СПИНЕ**

23. Освободите правое плечо от плечевого ремня, пропуская его в нижней части переноски-кенгуру, захватите той же рукой противоположный плечевой ремень (рис. 23А), крепко удерживая его. Также выньте левую руку из наплечного ремня и поддерживайте ей переноску-кенгуру (рис. 23В). Пропустите правую руку, которой удерживается левый наплечный ремень, в сам наплечный ремень (рис. 23С) и начните поворачивать переноску-кенгуру. Переноска-кенгуру, прикрепленная к поясному ремню, повернется вместе с основными несущими лямками и расположится соответствующим образом на спине.
24. Для завершения операции следует пропустить вторую руку через свободный плечевой ремень (рис. 24А), таким образом, чтобы вес переноски-кенгуру равномерно распределялся по спине и плечам. Закройте замок L на груди (рис.24В) и отрегулируйте все ремни переноски (рис. 24С).

### **КАК ИЗВЛЕЧЬ РЕБЁНКА ИЗ ПЕРЕНОСКИ-КЕНГУРУ**

25. Расстегните замок (рис. 25А) и снимите один из двух плечевых ремней; надежно поддерживая ребенка, снимите также и второй плечевой ремень и поверните основные несущие лямки таким образом, чтобы ребенок находился спереди (рис. 25В). Затем вновь наденьте наплечные ремни (рис. 25С) для установки переноски-кенгуру в начальное положение.

**ВНИМАНИЕ:** Следует надежно держать ребенка при проведении этих операций.

**ВНИМАНИЕ:** Перед тем, как поместить ребенка в переноску-кенгуру убедитесь, что вы выполнили все вышеуказанные операции корректно.

В любом случае можно использовать переноску без мягкого вкладыша, выполняя операции, описанные выше (за исключением указаний, относящихся к самому вкладышу).

В случае утери или повреждения частей изделия, используйте только фирменные запасные части Chicco. Для выполнения ремонта, замены деталей, получения справок об изделии, продажи фирменных запчастей и принадлежностей вы можете обращаться в службу обслуживания Chicco. e-mail [customers.ru@artsana.com](mailto:customers.ru@artsana.com) сайт в интернете: [www.chicco.ru](http://www.chicco.ru)

### **ГАРАНТИЯ**

Производитель гарантирует отсутствие дефектов соответствия при нормальных условиях использования, согласно указаниям инструкции по эксплуатации.

Гарантия не будет действительна в случае ущерба, обусловленного несоответствующим использованием, изнашиванием или непредвиденными обстоятельствами. Гарантийный срок устанавливается государственными стандартами страны приобретения (ГОСТами), если таковые имеются.



## **BR** MYAMAKI COMPLETE

O canguru Myamaki Complete foi projetado para respeitar sempre a ergonomia da criança e satisfazer as suas exigências de evolução e conforto; possui um redutor multifuncional que pode ser usado em diversas configurações.

### **INSTRUÇÕES DE USO**

# **IMPORTANTE! LER COM ATENÇÃO E GUARDAR PARA EVENTUAIS CONSULTAS.**

**ATENÇÃO: PARA EVITAR O PERIGO DE ASFIXIA, MANTER ESTE SACO PLÁSTICO LONGE DO ALCANCE DAS CRIANÇAS.**

### **ADVERTÊNCIAS**

- **ATENÇÃO:** Certifique-se de que todos os usuários do canguru saibam como ele funciona. Não permita que ninguém use o produto sem ter lido e compreendido plenamente as advertências e as instruções.
- Certifique-se de que todos os usuários possuam as habilidades físicas necessárias para usar esse produto.
- **ATENÇÃO:** Não respeitar as seguintes instruções pode comprometer a segurança da criança.
- **ATENÇÃO:** Cuidado ao abaixar-se ou inclinar-se para a frente ou para os lados;
- **ATENÇÃO:** Não use o canguru durante uma atividade esportiva.
- **ATENÇÃO:** O seu equilíbrio pode

ser comprometido tanto pelo seu movimento quanto pelo da criança.

- **ATENÇÃO:** Vista sempre o canguru antes de colocar a criança dentro dele.
- **ATENÇÃO:** Ao usar o canguru, nunca remova a faixa da cintura antes de retirar a criança.
- **ATENÇÃO:** • Preste atenção ao usar o canguru em ambiente doméstico (p. ex., perto de fontes de calor ou ao manusear bebidas quentes).
- **ATENÇÃO:** Durante o uso do canguru, controle sempre a criança.
- **ATENÇÃO:** • Faixa etária: desde o nascimento até 15 kg.
- Ao colocar a criança no canguru, verifique cuidadosamente se os reguladores ao redor da cintura e ao redor das pernas estejam ajustados corretamente e, se necessário, ajuste-os com a tensão certa.
- Para os recém-nascidos abaixo do peso e crianças com recomendações médicas, solicite o parecer de um pediatra antes de usar o produto.
- Enquanto a criança não for capaz de sustentar sua própria cabeça e ombros verticalmente, em geral até o 6º mês, deve ser transportada voltada para o adulto.
- A partir do momento em que tem condições de sustentar sua própria cabeça e ombros verticalmente, em geral a partir do 6º mês, a criança pode ser transportada de lado ou nas costas do adulto
- **ATENÇÃO:** Nunca deixe o bebê sozinho, sem supervisão de um adulto, dentro do canguru se ele não estiver sendo usado.
- Use o canguru apenas quando você

estiver de pé ou caminhando.

- Lembre-se que a criança reagirá às alterações climáticas antes de quem a transporta.
- Antes do uso, certifique-se de que as correias estejam posicionadas e reguladas corretamente e que as fivelas estejam encaixadas.
- Não utilize o canguru com mais de uma criança por vez.
- Verifique sempre a presença de espaço suficiente em volta do rosto da criança para permitir uma boa circulação de ar.
- Não utilize o canguru se algum de seus componentes estiver faltando, rasgado ou danificado.
- Não use acessórios, peças de substituição ou componentes não fornecidos pelo fabricante do canguru.
- Este canguru deve ser utilizado exclusivamente por um adulto.
- O canguru não deve ser usado para o transporte em automóvel.
- O canguru não pode ser usado ao guiar ou na garupa de uma moto
- O canguru não pode ser usado ao cozinhar ou durante limpezas para não expor a criança a fontes de calor ou substâncias químicas.

## USO VOLTADO PARA O ADULTO E USO LATERAL

- **ATENÇÃO:** Cuidado ao abaixar-se ou inclinar-se para a frente ou para os lados;
- Recomenda-se sentar enquanto coloca ou retira a criança do canguru.

## USO NA TERCEIRA POSIÇÃO (NAS COSTAS DO ADULTO)

- Não carregue nas costas crianças com menos de 6 meses ou, em todo caso, que não forem capazes de ficar sentadas sozinhas
- Verifique regularmente se a criança está bem acomodada e segura, especialmente ao carregá-la nas costas.

### COMPONENTES DO CANGURU (fig. LADO A e fig. LADO B)

- A. Encosto do canguru
- B. Alças de ombros
- C. Assento do canguru
- D. Botões do redutor do canguru (se incluído)
- E. Assento
- F. Faixa abdominal
- G. Fivela com tira para regulagem da faixa abdominal
- H. Elástico de bloqueio da fivela
- I. Fendas e botões para a regulagem do assento
- J. Fivela com fita de regulagem das tiras dos ombros
- K. Fivela esterno/escapular com fita elástica
- L. Fendas para encaixe do redutor (se incluído)
- M. Abertura auto-ajustável

### COMPONENTES REDUTOR-COBERTURA (fig. LADO C e fig. LADO D)

- N. Botões de pressão
- O. Botões de pressão
- P. Botões de pressão
- Q. Fita de regulagem com botões de pressão
- R. Botão de pressão
- S. Botões com elástico
- T. Bolso com zíper
- U. Capuz
- V. Botões com elástico do capuz

### CONSELHOS PARA LIMPEZA E MANUTENÇÃO

#### LIMPEZA

Preste atenção às instruções listadas na etiqueta de lavagem. Após cada lavagem, verifique a resistência do tecido e das costuras.

 Lave à mão em água fria

 Não utilize alvejante

 Não secar na máquina

 Não passe a ferro

 Não lave a seco

#### MANUTENÇÃO

Verifique, periodicamente, se há rasgos, danos ou partes faltando no canguru. Se houver, não use o produto.



## TRANSPORTE FRONTAL - VOLTADO PARA O ADULTO

Para o transporte da criança no canguru em posição voltada para o adulto é recomendado o uso do redutor multifuncional, que pode ser utilizado em duas configurações diferentes de acordo com a idade da criança.

- 0-1 mês: a função do redutor é envolver a criança, mantendo-a em posição encolhida quer quando está dentro do canguru, quer durante as operações de introdução e remoção da criança no canguru
- a partir de 1 mês: a função do redutor é proteger e garantir maior conforto à criança.

O uso do redutor permite garantir suporte e conforto à criança e envolver a sua espinha dorsal curva, dando suporte à cabeça e ao pescoço.

**ATENÇÃO:** vista sempre o canguru antes de acomodar a criança.

## TRANSPORTE FRONTAL – VOLTADO PARA O ADULTO (0-1 MÊS)

### COMO VESTIR O CANGURU COM O REDUTOR

1. Abra o redutor multifuncional sobre uma superfície plana com o lado C virado para cima (fig. 1)
2. Dobre as bordas inferiores do redutor e prendas os botões de pressão N indicados pelo círculo, como mostrado na figura 2.
3. Dobre a base obtida, de forma que os botões de pressão O estejam em correspondência dos botões de pressão P, e prenda. Verifique se o resultado corresponde ao que mostrado na figura 3
4. Então, aperte a faixa abdominal F do canguru usando as respectivas fivelas (fig. 4A) e regule a largura utilizando a fivela G (fig. 4B).
- ATENÇÃO:** bloqueie a fivela passando-a no elástico H (fig. 4C).
5. Enganche ambas as tiras dos ombros usando as fivelas J (fig. 5).
6. Acomode a criança no redutor em posição encolhida e aperte a fita de regulação Q com o respectivo botão R da maneira mais adequada ao corpo da criança (fig. 6)
7. Use uma superfície plana para facilitar a introdução do redutor e da criança no canguru. Apoie o redutor com a criança sobre o corpo do canguru aberto na superfície plana (fig. 7A) e encaixe os botões com elástico S, da parte superior do redutor, nas fendas L das tiras dos ombros do canguru (fig. 7B)
8. Verifique se a criança está bem acomodada no assento do canguru e fixe o assento E, usando os botões F e regulando-o na posição mais adequada ao corpo da criança para que não fique nem muito largo nem muito apertado (fig. 8)

**ATENÇÃO:** Recomenda-se sentar ou usar uma superfície plana e estável para colocar a criança, de forma que possa reagir rapidamente em caso de movimentos inesperados da mesma.

**ATENÇÃO:** Sustente firmemente a criança enquanto realiza essas operações.

- ATENÇÃO:** Antes de acomodar a criança no canguru, verifique se as operações anteriores foram feitas corretamente.
9. Vista o canguru enfiando as tiras dos ombros B (fig. 9A), prenda e regule a fivela esterno/escapular (fig. 9B) e, enfim, regule as tiras dos ombros (fig. 9C). Para reduzir a parte de fita em excesso, enrole-a e prenda com o elástico (fig. 9D). Também é possível prender a fivela esterno/escapular antes de vestir as tiras dos ombros (fig. 9E) e, em seguida, enfiar as

tiras dos ombros, passando a fivela esterno/escapular atrás da cabeça (fig. 9F), para então regular.

**ATENÇÃO:** Verifique se as pernas da criança estão dobradas e se o assento está bem fixado.

10. O redutor possui um prático capuz que garante uma maior proteção à criança contra os agentes atmosféricos e ao dormir.

Para usar o capuz, abra o zíper colocado no lado D do redutor, extraia o capuz e prenda os botões com elástico V presentes no lado superior do capuz nas fendas L presentes no lado A do canguru, como mostrado na figura 10.

**ATENÇÃO:** este modo de uso só é permitido com crianças entre 0 e 1 mês

**ATENÇÃO:** este modo de uso só é permitido quando o canguru estiver na configuração voltado para o adulto

### COMO RETIRAR A CRIANÇA DO CANGURU

**ATENÇÃO:** é aconselhável sentar-se para realizar as operações para retirar a criança de dentro do canguru.

11. Segure bem a criança, solte a fivela esterno/escapular K (fig. 11A), solte as tiras dos ombros B (fig. 11B) e desprenda os botões do assento das suas fendas (fig. 11C) antes de remover a criança.
12. Para não incomodar a criança e manter o seu conforto, recomenda-se retirá-la do canguru ainda dentro do redutor.

Para retirar a criança, solte os botões com elástico S do redutor das fendas L das tiras dos ombros (fig. 12) e remova o redutor, com a criança, do canguru.

Só depois disso, solte a fivela abdominal.

**ATENÇÃO:** Sustente firmemente a criança enquanto realiza essas operações.

**ATENÇÃO:** Antes de retirar a criança do canguru, verifique se as operações anteriores foram feitas corretamente.

Em todo caso, é possível usar o canguru sem o redutor mesmo com crianças de 0 meses seguindo as operações descritas anteriormente (com exceção das partes relacionadas ao redutor). O canguru foi estudado para respeitar sempre a ergonomia da criança.

O uso do redutor, de qualquer forma, é sempre recomendado pois permite garantir suporte e conforto à criança e envolver a sua espinha dorsal curva, dando suporte à cabeça e ao pescoço.

## TRANSPORTE FRONTAL – VOLTADO PARA O ADULTO (a partir de 1 mês)

### COMO VESTIR O CANGURU COM O REDUTOR

Aperte a faixa abdominal F do canguru usando as respectivas fivelas (fig. 4A) e regule a largura utilizando a fivela G (fig. 4B).

**ATENÇÃO:** bloqueie a fivela passando-a no elástico H (fig. 4C).

Enganche ambas as tiras dos ombros usando as fivelas J (fig. 5).

13. Use uma superfície plana para facilitar a introdução do redutor e da criança no canguru. Abra então o redutor multifuncional sobre o canguru prestando atenção para manter o lado C do redutor virado para cima (fig. 13).
14. Prenda os botões com elástico S da parte superior do redutor nas fendas L das tiras dos ombros do canguru (fig. 14).
15. Encaixe os botões de pressão O da parte inferior do redutor nos botões de pressão D do assento do canguru (fig. 15).
16. Acomode a criança no assento do canguru (fig. 16A) e fixe



o assento E, usando os botões F e regulando-o na posição mais adequada ao corpo da criança para que não fique nem muito largo nem muito apertado (fig. 16B).

**ATENÇÃO:** Recomenda-se sentar ou usar uma superfície plana e estável para colocar a criança, de forma que possa reagir rapidamente em caso de movimentos inesperados da mesma.

**ATENÇÃO:** Sustente firmemente a criança enquanto realiza essas operações.

**ATENÇÃO:** Antes de acomodar a criança no canguru, verifique se as operações anteriores foram feitas corretamente. Vista o canguru enfiando as tiras dos ombros B (fig. 9A), prenda e regule a fivela esterno/escapular (fig. 9B) e, enfim, regule as tiras dos ombros (fig. 9C). Para reduzir a parte de fita em excesso, enrole-a e prenda com o elástico (fig. 9D). Também é possível prender a fivela esterno/escapular antes de vestir as tiras dos ombros (fig. 9E) e, em seguida, enfiar as tiras dos ombros, passando a fivela esterno/escapular atrás da cabeça (fig. 9F), para então regular.

**ATENÇÃO:** Certifique-se de que as pernas da criança estejam encaixadas no assento do canguru e dentro do assento.

O redutor possui um prático capuz que garante uma maior proteção à criança contra os agentes atmosféricos e ao dormir.

Para usar o capuz, abra o zíper colocado no lado D do redutor, extraia o capuz e prenda os botões com elástico V presentes no lado superior do capuz nas fendas L presentes no lado A do canguru, como mostrado na figura 10.

### COMO RETIRAR A CRIANÇA DO CANGURU

**ATENÇÃO:** é aconselhável sentar-se para realizar as operações para retirar a criança de dentro do canguru.

• Segure bem a criança, solte a fivela esterno/escapular K (fig. 11A), solte as tiras dos ombros B (fig. 11B) e desprenda os botões do assento das suas fendas (fig. 11C) antes de remover a criança. Só depois disso, solte a fivela abdominal.

**ATENÇÃO:** Sustente firmemente a criança enquanto realiza essas operações.

**ATENÇÃO:** Antes de retirar a criança do canguru, verifique se as operações anteriores foram feitas corretamente.

Em todo caso, é possível usar o canguru sem o redutor seguindo as operações descritas anteriormente (com exceção das partes relacionadas ao redutor). O canguru foi estudado para respeitar sempre a ergonomia da criança.

O uso do redutor, de qualquer forma, é sempre recomendado pois permite garantir suporte e conforto à criança, facilita o desenvolvimento saudável do quadril e envolve a espinha dorsal curva da criança, dando suporte à cabeça e ao pescoço.

### TRANSPORTE LATERAL - APOIADO NO QUADRIL

Quando a criança consegue sustentar sua própria cabeça e ombros na vertical, em geral a partir do 6º mês de idade, pode ser transportada em posição lateral - apoiada no quadril.

O canguru pode ser posicionado no lado direito ou esquerdo do adulto, como preferir.

É descrito a seguir o procedimento para usar no lado direito. Para usar no lado esquerdo, execute as operações de modo especular.

**ATENÇÃO:** vista sempre o canguru antes de acomodar a criança.

### COMO VESTIR O CANGURU

Prenda a faixa abdominal F, usando as respectivas fivelas (fig.

4A), e regule a sua largura usando a fivela G (fig. 4B).

**ATENÇÃO:** bloqueie a fivela passando-a no elástico H (fig. 4C).

17. Rode a faixa abdominal posicionando o assento do canguru no lado direito (fig. 17).

18. Fixe o assento enganchando o botão esquerdo (fig. 18) na sua fenda e deixando o outro lado livre para poder acomodar a criança.

19. Enganche a tira do ombro esquerda na fivela da fita direita (fig. 19A), criando um anel. Passe o anel criado pela cabeça (fig. 19B) de forma que fique apoiado no ombro esquerdo (fig. 19C).

### COMO COLOCAR A CRIANÇA DENTRO DO CANGURU

20. Posicione a criança no canguru (fig. 20A), segure-a com a mão esquerda e regule com a direita a tira do ombro já vestida (fig. 20B). Feche então o assento.

21. Para um maior conforto, gire a tira do ombro direita (fig. 21A), dando uma volta completa, e passe-a sob a axila (fig. 21B). Fixe-a usando as fivelas da fita esquerda (fig. 21C) e regule a tira do ombro (fig. 21D). Verifique se o canguru está posicionado corretamente, como mostrado na figura 21E.

### COMO RETIRAR A CRIANÇA DO CANGURU

**ATENÇÃO:** é aconselhável sentar-se para realizar as operações para retirar a criança de dentro do canguru.

22. Segurando bem a criança, libere a tira do ombro que passa sob a axila (fig. 22A) e desprenda os botões do assento (fig. 22B) antes de retirar a criança. Só depois disso, solte a fivela abdominal removendo-a do elástico de fixação.

**ATENÇÃO:** Sustente firmemente a criança enquanto realiza essas operações.

**ATENÇÃO:** Antes de retirar a criança do canguru, verifique se as operações anteriores foram feitas corretamente.

### POSIÇÃO NAS COSTAS DO ADULTO COM O USO DO REDUTOR MULTIFUNCIONAL

**ATENÇÃO:** vista sempre o canguru antes de acomodar a criança.

### COMO VESTIR O CANGURU COM O REDUTOR

Aperte a faixa abdominal F do canguru usando as respectivas fivelas (fig. 4A) e regule a largura utilizando a fivela G (fig. 4B).

**ATENÇÃO:** bloqueie a fivela passando-a no elástico H (fig. 4C).

Enganche ambas as tiras dos ombros usando as fivelas J (fig. 5). Use uma superfície plana para facilitar a introdução do redutor e da criança no canguru. Abra então o redutor multifuncional sobre o canguru prestando atenção para manter o lado C do redutor virado para cima (fig. 13).

Prenda os botões com elástico S da parte superior do redutor nas fendas L das tiras dos ombros do canguru (fig. 14).

Encaixe os botões de pressão O da parte inferior do redutor nos botões de pressão D do assento do canguru (fig. 15).

### COMO COLOCAR A CRIANÇA DENTRO DO CANGURU

Seguindo as indicações abaixo é possível acomodar a criança no canguru na terceira posição de transporte (nas costas do adulto) sem a ajuda de outro adulto.

**ATENÇÃO:** Recomenda-se sentar enquanto coloca a criança no canguru para que possa agir em caso de movimentos imprevistos da mesma.

**ATENÇÃO:** Sustente firmemente a criança enquanto realiza essas operações.

**ATENÇÃO:** Antes de acomodar a criança no canguru, verifique se as operações anteriores foram feitas corretamente. Acomode a criança no assento do canguru (fig. 16A) e fixe o assento E, usando os botões F e regulando-o na posição mais adequada ao corpo da criança para que não fique nem muito largo nem muito apertado (fig. 16B).

Vista o canguru enfiando as tiras dos ombros B (fig. 9A).

O redutor possui um prático capuz que garante uma maior proteção à criança contra os agentes atmosféricos e ao dormir.

Para usar o capuz, abra o zíper colocado no lado D do redutor, extraia o capuz e prenda os botões com elástico V presentes no lado superior do capuz nas fendas L presentes no lado A do canguru, como mostrado na figura 10.

### POSICIONAMENTO DA CRIANÇA NAS COSTAS

23. Deslize o braço direito pela tira do ombro e, passando-o na parte interna do canguru, segure firmemente com a mesma mão a tira do ombro oposta (fig. 23A). Deslize também o braço esquerdo pela tira do ombro e segure bem a criança no canguru pelo lado externo (fig. 23B). Enfie o braço direito, que está segurando a tira do ombro esquerdo, através da própria tira (fig. 23C) e comece a girar o canguru. O canguru, encaixado na faixa abdominal, girará com o conjunto de alças e ficará corretamente posicionado nas costas.

24. Para completar a operação, deslize o segundo braço na tira do ombro livre (fig. 24A), de modo que o peso do canguru fique distribuído uniformemente nas costas e nos ombros. Feche a fivela esterno/escapular L no esterno (fig. 24B) e regule todas as fitas do canguru (fig. 24C).

### COMO RETIRAR A CRIANÇA DO CANGURU

25. Solte a fivela esterno/escapular (fig. 25A), deslize uma das duas tiras dos ombros e, segurando bem a criança, deslize também a outra tira do ombro; gire o conjunto de alças até deixar a criança na posição frontal (fig. 25B). Então, coloque novamente as alças dos ombros (fig. 25C) para voltar à posição inicial.

**ATENÇÃO:** Sustente firmemente a criança enquanto realiza essas operações.

**ATENÇÃO:** Antes de retirar a criança do canguru, verifique se as operações anteriores foram feitas corretamente.

Em todo caso, é possível usar o canguru sem o redutor seguindo as operações descritas anteriormente (com exceção das partes relacionadas ao redutor).

### GARANTIA

O produto tem garantia contra qualquer defeito de conformidade em condições normais de uso, de acordo com o disposto nas instruções de uso.

Contudo, a garantia não é aplicada em caso de danos provocados por uso impróprio, desgaste ou acidente.

Relativamente ao prazo de validade da garantia sobre defeitos de conformidade, remete-se para as disposições específicas das normas nacionais aplicáveis no país de aquisição, se existentes.

## **SV MYAMAKI COMPLETE**

Bärselen Myamaki Complete har utarbetats för att alltid respektera barnets ergonomi och för att på bästa sätt uppfylla barnets utvecklings- och komfortbehov. Den är försedd med en flerfunktionsadapter som kan användas i flera olika utföranden.

### **BRUKSANVISNING**

## **VIKTIGT! LÄS NOGGRANT OCH SPARA FÖR FRAMTIDA BRUK.**

**OBS: FÖR ATT UNDVIKA RISK FÖR KVÄVNING, AVLÄGSNA ALLT FÖRPACKNINGSMATERIAL AV PLAST FÖRE ANVÄNDNING. SLÄNG DET ELLER FÖRVARA UTOM RÄCKHÅLL FÖR BARN.**

### **VARNING**

- **OBS:** Alla som använder denna bärsela måste känna till exakt hur den fungerar. Tillåt inte att produkten används av någon som inte har läst och förstått alla varningar och instruktioner.
- Försäkra dig om att alla användare har nödvändiga fysiska egenskaper för att använda denna produkt.
- **OBS:** Vid försummelse att iaktta dessa instruktioner kan ditt barns säkerhet äventyras.
- **OBS:** Var försiktig när du böjer dig ned, framåt eller åt sidan.
- **OBS:** Använd inte bärselen när du utövar sport.
- **OBS:** Din balans kan äventyras av dina och barnets rörelser.
- **OBS:** Sätt alltid på dig bärselen

innan du lägger i barnet.

- **OBS:** När du använder bärselen får du inte öppna midjebältet innan du har tagit bort barnet.
- **OBS:** Var uppmärksam när bärselen används i hemmet (t.ex. när du är nära en värmekälla eller hanterar varma drycker).
- **OBS:** Håll barnet under kontroll när bärselen används.
- **OBS:** Användningsålder: från födseln upp till 15 kg.
- När barnet har placerats i bärselen ska du noga kontrollera att justeringsdonen för måttet runt midjan och runt benen är korrekt inställda. Om så inte är fallet ska de justeras så att de är korrekt spända.
- För underviktiga spädbarn och barn med någon form av medicinskt problem, rådfråga en barnläkare innan du använder produkten.
- Så länge som barnet inte är starkt nog i nacken för att själv kunna hålla huvudet uppe och axlarna vertikala, ungefär upp till sex månaders ålder, ska det bäras inåtvänt mot personen som bär barnet "Mot föräldern".
- När barnet är starkt nog i nacken för att själv kunna hålla huvudet uppe och axlarna vertikala, ungefär från sex månaders ålder, kan föräldern bära barnet på sidan eller på ryggen.
- **OBS:** Lämna inte barnet utan uppsikt i bärselen när du inte har den på dig.
- Använd endast bärselen när du står upp eller går.
- Kom ihåg att barnet i bärselen reagerar tidigare på klimatförändringar än personen som bär barnet.
- Innan användning ska du kontrollera

att remmarna är placerade och justerade på korrekt sätt samt att spännena är ordentligt fastspända.

- Använd inte bärselen med mer än ett barn åt gången.
- Kontrollera alltid att ditt barn har tillräckligt med utrymme runt huvudet för att få tillräckligt med luft.
- Använd inte bärselen om några delar har gått sönder, är sönderslitna eller fattas.
- Använd uteslutande tillbehör eller reservdelar som levererats av tillverkaren.
- Den här bärselen är framtagen för att endast användas av vuxna.
- Bärselen får inte användas för transport i bil.
- Bärselen får inte användas medan du kör eller är passagerare på en motorcykel.
- Bärselen får inte användas när du lagar mat eller städar för att undvika risken att utsätta barnet för värme eller kemiska ämnen.

## ANVÄNDNING VÄND MOT FÖRÄLDERN OCH ANVÄNDNING PÅ SIDAN

- **OBS:** Var försiktig när du böjer Dig ned eller framåt.
- Vi rekommenderar att du sitter ned när du sätter barnet i bärselen och när du tar ut barnet från bärselen.

## ANVÄNDNING I TREDJE LÄGET (PÅ FÖRÄLDERNS RYGG)

- På ryggen ska man inte bära barn som är mindre än 6 månader eller som inte kan sitta själva.
- Kontrollera med jämna mellanrum

att barnet sitter bekvämt och säkert, speciellt när det bärs på ryggen.

### BÄRSELENS KOMPONENTER (fig. SIDA A och fig. SIDA B)

- A. Bärselens ryggstöd
- B. Axelband
- C. Bärselens sittdel
- D. Knappar för bärselens sitsadapter (i förekommande fall)
- E. Sits
- F. Midjebälte
- G. Spänne med justeringsrem för midjebältet
- H. Resårband för lås av spänne
- I. Knapphål och knappar för att reglera sitsen
- J. Spännan med remmar för att justera axelbanden
- K. Bröstben/skulderbladsspänne med resårband
- L. Knapphål för att fästa sitsadaptern (i förekommande fall)
- M. Självjusterande veck

### KOMPONENTER PÅ ADAPTERTÄCKET (fig. SIDA C och fig. SIDA D)

- N. Tryckknappar
- O. Tryckknappar
- P. Tryckknappar
- Q. Justeringsband med tryckknappar
- R. Tryckknapp
- S. Knappar med resårband
- T. Ficka med dragkedja
- U. Luva
- V. Knappar med resårband på luvan

### RÅD FÖR RENGÖRING OCH SKÖTSEL

#### RENGÖRING

Följ anvisningarna som står på tvättetiketten. Kontrollera tygets och sömmarnas tillstånd efter varje tvätt.

 Handtvätt i kallt vatten

 Blek inte

 Torktumla inte

 Stryk inte

 Kemtvätta inte

#### SKÖTSEL

Kontrollera regelbundet att inga sömmar gått upp på bärselen, att den inte har skadats och att inga delar fattas. I så fall får produkten inte användas.

#### BÄRA BARNET FRAMTILL - VÄND MOT FÖRÄLDERN

När barnet bärs i bärselen vänd mot föräldern rekommenderar vi att använda den flerfunktionella adaptern som kan användas på två olika sätt beroende på barnets ålder.

- 0-1 månad: Adaptern har som funktion att omsluta barnet för att bibehålla fosterställning både när barnet är på plats i bärselen och när man lägger i och tar ut barnet från bärselen.
- 1m+: Adaptern har som funktion att ge ett bättre skydd och komfort åt barnet.

Adaptern används för att stödja barnet, ge komfort och för att omsluta barnets kurviga ryggrad så att huvudet och nacken stöds.



**OBS:** Ta alltid på dig bärselen innan du lägger i barnet.

## BÄRA BARNET FRAMTILL – VÄNT MOT FÖRÄLDERN (0-1 MÅNAD)

### HUR DU TAR PÅ DIG BÄRSELEN MED ADAPTERN

1. Lägg den flerfunktionella adaptern på en yta med sidan C vänd uppåt (fig. 1)
2. Vik adapters nedre kanter och knäpp fast de inringade tryckknapparna N i varandra så som visas i figur 2.
3. Vik basdelen som skapats genom att låta tryckknapparna O sammanfalla med tryckknapparna P och knäpp fast dem. Kontrollera att det slutliga resultatet överensstämmer med det som visas i figur 3
4. Spänn sedan fast bärselens midjebälte F med de avsedda spännena (fig. 4A) och justera bredden med hjälp av spännnet G (fig. 4B).

**OBS:** Blockera spännnet genom att trä in det i resårbandet H (fig. 4C).

5. Spänn fast båda axelbanden med låsspännena J (fig. 5).
6. Lägg barnet i adaptern i fosterställning och försäkra dig om att knäppa fast justeringsbandet Q med tillhörande tryckknapp till läget som bäst passar till barnets kroppsstorlek (fig. 6)
7. Använd ett bord för att göra det lättare att placera adaptern och barnet inuti bärselen. Placera sedan adaptern med barnet liggande däri på bärselen som du har lagt på bordet (fig. 7A) och för in knapparna med resårband S som finns längst upp på adaptern i knapphålen L som finns på bärselens axelband (fig. 7B)
8. Kontrollera att barnet sitter korrekt på bärselens sittdel och fixera sitsen E med hjälp av de avsedda knapparna F genom att justera till läget som bäst passar till barnets kroppsstorlek. Den får varken vara för stor eller för trång (fig. 8).

**OBS:** Vi rekommenderar att du sitter ned eller står på en plan och stadig yta när du sätter barnet i bärselen. På så sätt är det lättare att hantera eventuella rörelser som barnet plötsligt kan utföra.

**OBS:** Håll hårt i barnet medan detta görs.

**OBS:** Innan barnet placeras i bärselen ska du kontrollera att alla föregående moment har utförts korrekt.

9. Ta på dig bärselen genom att trä på axelbanden B (fig. 9A). Spänn sedan fast och justera bröstben/skulderbladsspännnet (fig. 9B) och slutför genom att justera axelbanden (fig. 9C). Den längd av bandet som blir över kan rullas ihop och fästas med det avsedda resårbandet (fig. 9D). Som alternativ går det att spänna fast bröstben/skulderbladsspännnet innan du tar på dig axelskydden (fig. 9E) och därefter trä på axelskydden genom att låta bröstben/skulderbladsspännnet gå bakom huvudet (fig. 9F) och sedan justera det.

**OBS:** Försäkra dig om att barnets ben är böjda och att sitsen sitter fast ordentligt.

10. Adaptren är försedd med en praktisk luva som skyddar barnet från väder och vind och när det sover.

För att använda luvan, öppna dragkedjan som finns på adapters sida D, ta ut luvan och för in knapparna med resårband V som finns längst upp på luvan i knapphålen L som finns på bärselens sida A så som visas i figur 10.

**OBS:** Denna typ av användning tillåts bara för barn mellan 0 och 1 månads ålder

**OBS:** Denna typ av användning tillåts bara när bärselen är i utförandet vänd mot föräldern

## HUR DU TAR BORT BARNET FRÅN BÄRSELEN

**OBS:** Vi rekommenderar att sätta dig ned när barnet tas bort från bärselen.

11. Håll stadigt i barnet medan du lossar bröstben/skulderbladsspännnet K (fig. 11A). Ta av axelbanden B (fig. 11B) och öppna sitsens knappar från de avsedda knapphålen (fig. 11C) innan du lyfter av barnet.

12. För att inte störa barnet och låta det ligga kvar i den bekväma ställningen rekommenderar vi att ta bort barnet från bärselen utan att ta bort barnet från adaptern.

För att ta bort barnet, öppna adapters knappar med resårband S från knapphålen L som finns på axelbanden (fig. 12) och ta bort adaptern med barnet från bärselen.

Först därefter ska midjebältets spänne öppnas.

**OBS:** Håll hårt i barnet medan detta görs.

**OBS:** Innan barnet tas bort från bärselen ska du kontrollera att alla föregående moment har utförts korrekt.

Bärselen kan hur som helst användas utan adapter även för barn på 0 månader genom att göra de moment som beskrivs ovan (förutom de som är specifika för adaptern). Denna bärsel har utarbetats för att alltid respektera barnets ergonomi.

Vi rekommenderar hur som helst att använda adaptern eftersom den tillåter att stödja barnet, ge komfort och omsluta barnets kurviga ryggrad så att huvudet och nacken stöds.

## BÄRA BARNET FRAMTILL – VÄNT MOT FÖRÄLDERN (1m+)

### HUR DU TAR PÅ DIG BÄRSELEN MED ADAPTERN

Spänn fast bärselens midjebälte F med de avsedda spännena (fig. 4A) och justera bredden med hjälp av spännnet G (fig. 4B).

**OBS:** Blockera spännnet genom att trä in det i resårbandet H (fig. 4C).

Spänn fast båda axelbanden med låsspännena J (fig. 5).

13. Använd ett bord för att göra det lättare att placera adaptern och barnet inuti bärselen. Bred sedan ut adaptern på bärselen och se till så att adapters sida C är vänd uppåt (fig. 13).

14. För in knapparna med resårband som finns längst upp på adaptern i knapphålen L som finns på bärselens axelband (fig. 14).

15. Knäpp fast tryckknapparna O som finns längst ned på adaptern i tryckknapparna D som finns på bärselens sittdel (fig. 15).

16. Placera barnet på sittdelen (fig. 16A) och fixera sitsen E med hjälp av de avsedda knapparna F genom att justera till läget som bäst passar till barnets kroppsstorlek. Den får varken vara för stor eller för trång (fig. 16B).

**OBS:** Vi rekommenderar att du sitter ned eller står på en plan och stadig yta när du sätter barnet i bärselen. På så sätt är det lättare att hantera eventuella rörelser som barnet plötsligt kan utföra.

**OBS:** Håll hårt i barnet medan detta görs.

**OBS:** Innan barnet placeras i bärselen ska du kontrollera att alla föregående moment har utförts korrekt.

Ta på dig bärselen genom att trä på axelbanden B (fig. 9A). Spänn sedan fast och justera bröstben/skulderbladsspännnet (fig. 9B) och slutför genom att justera axelbanden (fig. 9C). Den längd av bandet som blir över kan rullas ihop och fästas med det avsedda resårbandet (fig. 9D). Som alternativ går det att spänna fast bröstben/skulderbladsspännnet innan du tar på dig axelskydden (fig. 9E) och därefter trä på axelskydden



genom att låta bröstben/skulderbladsspännet gå bakom huvudet (fig. 9F) och sedan justera det.

**OBS:** Försäkra dig om att barnet sitter gränslös över sittdelen och på insidan av sitsen.

Adaptorn är försedd med en praktisk luva som skyddar barnet från väder och vind och när det sover.

För att använda luvan, öppna dragkedjan som finns på adaptorns sida D, ta ut luvan och för in knapparna med resårband V som finns längst upp på luvan i knapphålen L som finns på bärselens sida A så som visas i figur 10.

### HUR DU TAR BORT BARNET FRÅN BÄRSELEN

**OBS:** Vi rekommenderar att sätta dig ned när barnet tas bort från bärselen.

• Håll stadigt i barnet medan du lossar bröstben/skulderbladsspännet K (fig. 11A). Ta av axelbanden B (fig. 11B) och öppna sitsens knappar från de avsedda knapphålen (fig. 11C) innan du lyfter av barnet. Först därefter ska midjebältets spänne öppnas.

**OBS:** Håll hårt i barnet medan detta görs.

**OBS:** Innan barnet tas bort från bärselen ska du kontrollera att alla föregående moment har utförts korrekt.

Bärselen kan hur som helst användas utan adapter genom att göra de moment som beskrivs ovan (förutom de som är specifika för adaptorn). Denna bärsel har utarbetats för att alltid respektera barnets ergonomi.

Vi rekommenderar hur som helst att använda adaptorn eftersom den tillåter att stödja barnet, ge komfort, underlätta en sund utveckling av höfterna och omsluta barnets kurviga ryggrad så att huvudet och nacken stöds.

### BÄRA BARNET PÅ SIDAN - PÅ HÖFTEN

När barnet är starkt nog i nacken för att själv kunna hålla huvudet uppe och axlarna vertikala, ungefär från 6 månaders ålder, kan det bäras på sidan - på höften.

Denna bärsel kan placeras både på förälderns högra eller vänstra sida, beroende på vilken sida du föredrar att ha den på.

Nedan illustreras hur du gör för att placera den på höger sida. För att ha den på vänster sida ska momenten göras spegelvända.

**OBS:** Ta alltid på dig bärselen innan du lägger i barnet.

### HUR DU TAR PÅ DIG BÄRSELEN

Spänn fast midjebältet F med de avsedda spännena (fig. 4A) och justera bredden med hjälp av spännet G (fig. 4B).

**OBS:** Blockera spännet genom att trä in det i resårbandet H (fig. 4C).

17. Vrid midjebältet så att sittdelen placeras i höjd med höger sida (fig. 17).

18. Fäst sitsen genom att trä vänster knapp (fig. 18) i det avsedda knapphålet och lämna den andra sidan fri så att du sedan kan sätta dit barnet.

19. Spänn fast vänster axelband i spännet på högerremmen (fig. 19A) så att de korsas. Ta på dig slingan som skapats genom att trä den över huvudet (fig. 19B) på så sätt att den vilar mot din vänstra axel när du är klar (fig. 19C).

### HUR DU SÄTTER BARNET I BÄRSELEN

20. Placera barnet i bärselen (fig. 20A) och håll fast barnet med din vänstra hand medan du justerar det påsatta axelbandet med din högra hand (fig. 20B). Stäng sedan sitsen.

21. För en bättre passform på bärselen, vrid det högra

axelbandet runt sig själv (fig. 21A) ett helt varv och trä det under armhålan (fig. 21B). Spänn sedan fast det i det vänstra bandets spänne (fig. 21C). Justera därefter axelbandet (fig. 21D). Försäkra dig om att bärselen är korrekt placerad som i figur 21E.

### HUR DU TAR BORT BARNET FRÅN BÄRSELEN

**OBS:** Vi rekommenderar att sätta dig ned när barnet tas bort från bärselen.

22. Håll barnet stadigt medan du frigör båda axelbanden genom att lossa spännena (fig. 22A) och öppnar sitsknapparna (fig. 22B) innan barnet tas bort. Först därefter ska du lossa midjebältets spänne genom att ta loss det från resårbandet.

**OBS:** Håll hårt i barnet medan detta görs.

**OBS:** Innan barnet tas bort från bärselen ska du kontrollera att alla föregående moment har utförts korrekt.

### PLACERA BARNET PÅ FÖRÄLDERNES RYGG GENOM ATT ANVÄNDA DEN FLERFUNKTIONELLA ADAPTERN

**OBS:** Ta alltid på dig bärselen innan du lägger i barnet.

### HUR DU TAR PÅ DIG BÄRSELEN MED ADAPTERN

Spänn fast bärselens midjebälte F med de avsedda spännena (fig. 4A) och justera bredden med hjälp av spännet G (fig. 4B).

**OBS:** Blockera spännet genom att trä in det i resårbandet H (fig. 4C).

Spänn fast båda axelbanden med låsspännena J (fig. 5).

Använd ett bord för att göra det lättare att placera adaptorn och barnet inuti bärselen. Bred sedan ut adaptorn på bärselen och se till så att adaptorns sida C är vänd uppåt (fig. 13).

För in knapparna med resårband som finns längst upp på adaptorn i knapphålen L som finns på bärselens axelband (fig. 14).

Knäpp fast tryckknapparna O som finns längst ned på adaptorn i tryckknapparna D som finns på bärselens sittdel (fig. 15).

### HUR DU SÄTTER BARNET I BÄRSELEN

Följ anvisningarna nedan för att sätta barnet i bärselen för användning i transportläget (på förälderns rygg) utan hjälp av en annan vuxen person.

**OBS:** Vi rekommenderar att du sitter ned när du sätter barnet i bärselen. På så sätt är det lättare att hantera eventuella rörelser som barnet plötsligt kan utföra.

**OBS:** Håll hårt i barnet medan detta görs.

**OBS:** Innan barnet placeras i bärselen ska du kontrollera att alla föregående moment har utförts korrekt.

Placera barnet på sittdelen (fig. 16A) och fixera sitsen E med hjälp av de avsedda knapparna F genom att justera till läget som bäst passar till barnets kroppsstorlek. Den får varken vara för stor eller för trång (fig. 16B).

Ta på dig bärselen genom att sätta på dig axelbanden B (fig. 9A). Adaptorn är försedd med en praktisk luva som skyddar barnet från väder och vind och när det sover.

För att använda luvan, öppna dragkedjan som finns på adaptorns sida D, ta ut luvan och för in knapparna med resårband V som finns längst upp på luvan i knapphålen L som finns på bärselens sida A så som visas i figur 10.

### HUR DU PLACERAR BARNET PÅ RYGGEN

23. Dra ut höger arm från axelbandet och låt den löpa



på insidan av bärselen så att du kan ta tag i det andra axelbandet med höger hand (fig. 23A). Se till att ta ett säkert tag. Dra ut även vänster arm från axelbandet och håll om barnet på utsidan av bärselen med denna arm (fig. 23B). Stick in höger arm (som håller tag i vänster axelband) i vänster axelband (fig. 23C) och börja vrida bärselen. Bärselen sitter fast i midjebältet och kommer att följa hängslenas rörelse tills det placeras korrekt på ryggen.

24. Stick slutligen in den andra armen i det lediga axelbandet (fig. 24A) på så sätt att bärselens vikt fördelas jämnt över ryggen och axlarna. Stäng bröstben/skulderbladsspännet L i höjd med bröstbenet (fig.24B) och justera alla band på bärselen (fig. 24C).

### HUR DU TAR BORT BARNET FRÅN BÄRSELEN

25. Öppna bröstben/skulderbladsspännet (fig. 25A) och ta loss ett av de två axelbanden. Håll sedan stadigt i barnet medan du tar bort även det andra axelbandet. Vrid hängslena tills barnet kommer till framsidan (fig. 25B). Ta därefter på axelbanden igen (fig. 25C) så att bärselen hamnar i ursprungligt läge.

**OBS:** Håll hårt i barnet medan detta görs.

**OBS:** Innan barnet tas bort från bärselen ska du kontrollera att alla föregående moment har utförts korrekt.

Bärselen kan hur som helst användas utan adapter genom att göra de moment som beskrivs ovan (förutom de som är specifika för adaptern).

### GARANTI

Produktens garanti gäller för alla fabriktionsfel vid normal användning av produkten enligt vad som förutses i bruksanvisningen.

Garantin gäller således inte vid skada som orsakats av felaktig användning, slitage eller olycka.

För garantins giltighetsperiod mot fabriktionsfel hänvisas till de särskilda bestämmelserna i nationella lagar som gäller i inköpslandet, i förekommande fall.

تم تصميم حمالة الأطفال Myamaki Complete لتوفير سمات الراحة والسمات العملية لطفلك على نحو دائم ولتلبية احتياجات نمو وراحة طفلك على أفضل وجه. وهي موفرة مع وسادة تخفيض متعددة الأغراض. والتي يمكن استخدامها بأنماط مختلفة.

## تعليمات الاستعمال

### مهم!

## الرجاء قراءة التعليمات جيداً والاحتفاظ بها للرجوع إليها مستقبلاً.

**تحذير:** لتفادي خطر الاختناق. اخلع أجزاء التغليف البلاستيكية قبل الاستخدام. ويجب التخلص منها أو إبعادها عن الأطفال.

### تحذيرات

- تحذير: تأكد من أن مستخدم حمالة الأطفال على علم تام بكيفية استعماله بطريقة صحيحة. لا تسمح لأحد باستخدام المنتج ما لم يقرأ ويستوعب جميع التحذيرات والإرشادات.
- تأكد أن جميع المستخدمين لديهم القدرات البدنية اللازمة لاستخدام هذا المنتج.
- تحذير: عدم اتباع هذه التعليمات قد يعرض سلامة طفلك للخطر.
- تحذير: توخ الحذر عند الانحناء أو الميل للأمام أو الجانبين.
- تحذير: هذه الحمالة غير مناسبة للاستخدام أثناء ممارسة الأنشطة الرياضية.
- تحذير: قد يتأثر توازنك سلباً نتيجة حركتك وحركة طفلك.
- تحذير: قم دائماً بارتداء حمالة الأطفال حول كتفيك قبل وضع طفلك داخلها.
- تحذير: عند استخدام حمالة الأطفال. يُحظر تحرير شريط الخصر قبل إخراج الطفل.
- تحذير: توخ الحذر عند استخدام حمالة الطفل داخل المنزل (مثلاً مصادر السخونة أو عند مناولة المشروبات الساخنة).
- تحذير: احرص على معاينة حالة طفلك عند استخدام حمالة الأطفال.

• تحذير: نطاق الاستخدام: منذ الولادة حتى 15 كجم.

• بعد وضع الطفل داخل حمالة الأطفال. خقق جيداً من ضبط أحزمة ضبط العرض حول خصر وأرجل الطفل على الوضعية الصحيحة. إذا لزم الأمر. قم بضبطها إلى حين ضبط شدها بشكل صحيح.

• بالنسبة للرّضع والأطفال دون الوزن المثالي المتبعين لوصفات طبية. استشر الطبيب قبل استخدام المنتج.

• يجب نقل الطفل في النمط المواجه للوالدين إلى حين تمكنه من نصب رأسه وكتفيه في وضع رأسي (تقريباً حتى عمر 6 أشهر).

• عندما يتمكن طفلك من الحفاظ على استقامة رأسه وكتفيه في وضع رأسي. بدءاً من عمر ستة أشهر تقريباً. فيمكن حمله بوضعية مواجهة للوالدين أو للخلف.

• تحذير: لا تقم مطلقاً بترك الطفل داخل حمالة الأطفال دون ملاحظة عند عدم ارتدائك لها.

• لا تستخدم حمالة الأطفال إلا في وضعية الوقوف أو المشي.

• ضع في حسابك أن الطفل الموضوع في حمالة الأطفال سوف يتأثر بأي تغير في الطقس قبل الشخص الحامل له.

• قبل الاستخدام. تأكد من تركيب وضبط الأشرطة بشكل صحيح. وكذلك من تثبيت الأقفال في موضعها بشكل آمن.

• لا تضع أكثر من طفل واحد في المرة الواحدة داخل حمالة الأطفال.

• خقق دائماً أن لدى الطفل مساحة كافية حول وجهه للتنفس بشكل سليم.

• لا تستعمل حمالة الأطفال إذا كان أي من أجزائها مكسوراً أو مزمقاً أو ناقصاً.

• لا تستعمل بحمالة الأطفال أي ملحقات أو قطع غيار أو أجزاء أخرى لم يتم توريدها أو اعتمادها من قبل الجهة الصانعة.

• يقتصر استخدام حمالة الأطفال على البالغين فقط.

• لا تستخدم حمالة الأطفال لنقل الطفل داخل السيارة.

• لا تستخدم حمالة الأطفال أثناء القيادة أو

الغسل اليدي 

لا تستعمل مبيّض 

لا تقم بالتجفيف باستخدام مجفف كهربائي 

لا تقم بالكي 

لا تقم بالتنظيف الجاف 

الصيانة

احرص على فحص مواضع الحياكة وحمامة الأطفال للتأكد من عدم تعرضهم للاهتراء أو الضرر وعدم وجود أي جزء ناقص. في حالة اهتراء أو نقص أي جزء، فلا تستخدم المنتج.

النقل في الوضعية الأمامية - النمط المواجه للوالدين

لنقل الطفل في النمط المواجه للوالدين داخل حمالة الأطفال، يُوصى باستخدام وسادة التخفيض متعددة الأغراض، والتي يمكن استخدامها بنمطين مختلفين حسب عمر الطفل.

0-1 شهر: تركز وظيفة وسادة التخفيض في احتواء الطفل، والاحتفاظ به في وضع جانبي سواء كانت داخل حمالة الأطفال أو إذا كانت مركبة عليها أو مخلوطة منها.

1 م+: تركز وظيفة وسادة التخفيض في توفير حماية وراحة أفضل للطفل. تدعم وسادة التخفيض الطفل، وتحمه مستوى عالي من الراحة وخيط بانحناء العمود الفقري. وتدعم الرأس والرقبة في نفس الوقت.

تحذير: قم دائماً بإرتداء حمالة الأطفال حول كتفك قبل وضع طفلك داخلها.

النقل من الأمام - النمط المواجه للوالدين (0-1 شهر)

كيفية ارتداء حمالة الأطفال مع وسادة التخفيض

1. ضع وسادة التخفيض متعددة الأغراض على سطح مستوي بينما الجانب C

يشير للأعلى (الشكل 1)

2. اطو الأطراف السفلية لوسادة التخفيض وقيم بتثبيت أباريز الضغط مع بعضها كما هو مبين بالشكل 2.

3. قم بطي القاعدة الناشئة مع اقتران أباريز الضغط O مع أباريز الضغط P وقيم بتثبيتهم. خقق أن النتيجة تطابق ما يظهر بالشكل 3

4. عند هذه النقطة قم بتثبيت شريط البطن F الخاص بحمامة الأطفال باستخدام الأباريز المعنية (الشكل 4A) واضبط العرض الضاغط على الأباريز G (الشكل 4B).

تحذير: قم بتثبيت الإبريز من خلال تمريره داخل الشريط المرن H (الشكل 4C).

5. قم بتثبيت كلا الشريطين من خلال الضغط على الأباريز L (الشكل 5).

6. قم بوضع الطفل على وسادة التخفيض في وضع جانبي وتأكد من تثبيت شريط الضغط Q باستخدام الزر المعني R على أنسب موضع لحجم طفلك (الشكل 6)

7. استخدم سطح مستوي لتسهيل تركيب وسادة التخفيض وإدخال الطفل في حمالة الأطفال. ثم ضع وسادة التخفيض بحيث يتم احتواء الطفل داخل جسم حمالة الأطفال للتواجد على السطح (الشكل 7A) وقيم بتثبيت أزرار الشريط المرن S على الجانب العلوي لوسادة التخفيض عن طريق الفتحات L الموجودة بأشرطة الكتف الخاصة بحمامة الأطفال (الشكل 7B)

8. تأكد من وضع الطفل على مقعد حمالة الأطفال على نحو آمن وقيم بتثبيت السرج الجبطن E باستخدام الأزرار المعنية F، واضبطه على أنسب وضع لجسم الطفل بحيث لا يكون واسع للغاية أو ضيق للغاية (الشكل 8).

تحذير: ننصح بتنفيذ عملية وضع الطفل داخل حمالة الأطفال وأنت جالس أو على سطح أفقي مستوي. وذلك كي تتمكن من السيطرة على الحركات المفاجئة للطفل.

تحذير: أمسك طفلك بشكل آمن عند تنفيذ هذه العمليات.

تحذير: قبل وضع الطفل داخل حمالة الأطفال، تأكد من تنفيذ الخطوات السابقة على نحو سليم.

9. ارتد حمالة الأطفال مبتدئاً بأشرطة الكتف B (الشكل 9A)، ثم قم بتثبيت وضبط إبريز القفص الصدري/عظام الكتف (الشكل 9B) وأتم ارتداء حمالة الأطفال من خلال ضبط أشرطة الكتف (الشكل 9C). يمكن تقصير الطول

تواجدك على دراجة بخارية.

• لا تستخدم حمالة الأطفال أثناء الطبخ أو التنظيف لتفادي التعرض لمصادر الحرارة أو المواد الكيميائية.

الاستخدام في النمط المواجه للوالدين والاستخدام على جانب

• تحذير: توخ الحذر عند الانحناء أو الميل للأمام أو الجانبيين.

• يستحسن وضع الطفل وإخراجه من حمالة الأطفال وهو في وضعية الجلوس.

الوضع الثالث (على ظهر الوالدين)

• لا تقم بحمل أطفال أعمارهم تقل عن 6 أشهر على ظهرك أو الأطفال غير القادرين على القيام دون مساعدة.

• تأكد بصفة منتظمة أن الطفل في وضعية مريحة وآمنة، ولاسيما في حالة حملة على الظهر.

مكونات حمالة الأطفال (شكل الجانب A وشكل الجانب B)

A مسند ظهر حمالة الأطفال

B الكتفيات

C مقعد حمالة الأطفال

D أزرار وسادة تخفيض حمالة الأطفال (في حالة توريدها)

E السرج الجبطن

F شريط ضبط حزام البطن

G إبريز مزود بشريط ضبط حزام البطن

H إبريز تثبيت الشريط المرن

I فتحات وأقفال لضبط السرج الجبطن

J أباريز مزودة بشريط ضبط الكتفين

K إبريز القفص الصدري/عظام الكتف مزود بشريط مرن

L فتحات لتثبيت وسادة التخفيض (في حالة توريدها)

M وسادات ذاتية الضغط

أجزاء بطانية التخفيض (شكل الجانب C وشكل الجانب D)

N أباريز ضغط

O أباريز ضغط

P أباريز ضغط

Q حزام ضبط مع أباريز ضغط

R أباريز ضغط

S أزرار الشريط المرن

T جيب مزود بسحاب (سوستة)

U المظلة

V أزرار الشريط المرن للمظلة

نصائح حول التنظيف والصيانة

التنظيف

برجاء الرجوع للمصق العناية، بعد كل عملية غسل، تأكد أن القماش ومواضع الحياكة غير متعرضة للاهتراء أو الضرر.



الزائد للشريط من خلال لفه وتثبيتته من خلال الشريط البرن المعني (الشكل 9D). وكبديل عن ذلك، يمكن تثبيت إبرم الفقص الصدري/الكتفين قبل ارتداء أشرطة الكتفين (الشكل 9E) ثم يتم ارتداء أشرطة الكتفين. مع الحرص على تمرير إبرم الفقص الصدري/الكتفين خلف رأسك (الشكل 9F) ثم قم بضغطه. خذيز: تأكد أن أرجل الطفل جائئة وأن السرج المبطن مثبت بشكل آمن.

10. يتم تجهيز وسادة التخفيض بمظلة سهلة الاستعمال توفر حماية أفضل للطفل من العناصر أثناء نومه.

لاستخدام المظلة، افتح السحاب (السوستة) على الجانب D لوسادة التخفيض، واخلع المظلة وقم بتثبيت أزرار الشريط البرن V بالجانب العلوي للمظلة بالفحات L على الجانب A لحماية الأطفال. كما هو موضح بالشكل 10.

خذيز: هذا النوع من الاستخدام مسموح به فقط مع الأطفال حديثي الولادة وحتى عمر شهر واحد.

خذيز: هذا النوع من الاستخدام مسموح به فقط عندما تكون حمالة الأطفال في النمط المواجه للوالدين

كيفية إخراج طفلك من حمالة الأطفال

خذيز: من الجيد أن تجلس لإخراج طفلك من حمالة الأطفال.

11. أثناء تدعيم الطفل بشكل آمن، قم بتثبيت إبرم الفقص الصدري/عظام الكتف K (الشكل 11A)، واخلع أشرطة الكتفين B (الشكل 11B) وافتح أزرار المبطن من الفحات (الشكل 11C) قبل إخراج الطفل. افتح إبرم البطن فقط بمجرد الانتهاء من هذه الخطوة.

خذيز: أمسك طفلك بشكل آمن عند تنفيذ هذه العمليات.

خذيز: قبل إخراج الطفل من حمالة الأطفال، تأكد من تنفيذ الخطوات السابقة على نحو سليم.

ومع ذلك، يمكن أيضًا استخدام حمالة الأطفال دون وسادة التخفيض من خلال تنفيذ الخطوات المشروحة من قبل (باستثناء تلك الخطوات المتعلقة بوسادة التخفيض المذكورة من قبل). تم تصميم حمالة الأطفال لتوفير سمات الراحة لطفلك على نحو دائم.

يُوصى بصفة دائمة باستخدام وسادة التخفيض لأنها تقوم بتدعيم الطفل، وتمنحه مستوى عالي من الراحة وتدعم النمو الصحي لعظام الفخذين وخصب بانحناء العمود الفقري، وتدعم الرأس والرقبة في نفس الوقت.

الجانب - النقل عن طريق الفخذين

عند بلوغ الطفل لسن ستة أشهر تقريبًا، سيكون قادرًا على الحفاظ على استقامة رأسه ونصب كتفيه في وضع رأسي، عندئذ يمكن حمله عن طريق الفخذين.

يمكن ضبط وضع حمالة الأطفال إما على الجانب الأيمن أو الأيسر للوالدين حسب الرغبة.

يتم عرض إجراء حمل الطفل على الجانب الأيمن فيما يلي. كرر نفس الخطوات على الجانب الأيسر.

خذيز: قم دائمًا بارتداء حمالة الأطفال حول كتفك قبل وضع طفلك داخلها.

النقل من الأمام - النمط المواجه للوالدين (ش 19+)

كيفية ارتداء حمالة الأطفال مع وسادة التخفيض

قم بتثبيت شريط البطن F الخاص بحمالة الأطفال باستخدام الأيازم المعنية (الشكل 4A)، واضبط العرض الضاغط على الأيزم G (الشكل 4B).

خذيز: قم بتثبيت الأيزم من خلال تمريره داخل الشريط البرن H (الشكل 4C).

قم بتثبيت كلا الشريطين من خلال الضغط على الأيزم J (الشكل 5).

13. استخدم سطح مستوي لتسهيل تركيب وسادة التخفيض وإدخال الطفل في حمالة الأطفال. بعد ذلك قم بوضع وسادة التخفيض متعددة الأغراض على حمالة الأطفال مع التأكد من الحفاظ على الجانب C لوسادة التخفيض موجهًا للأعلى (الشكل 13).

14. قم بتثبيت أزرار الشريط البرن S الموجودة على الجانب العلوي لوسادة التخفيض عن طريق الفحات L الموجودة على أشرطة كتف حمالة الأطفال (الشكل 14).

15. قم بتثبيت أيازم الضغط O الموجودة بالجزة السفلي لوسادة التخفيض مع أيازم الضغط D الموجودة على مقعد حمالة الأطفال (الشكل 15).

16. ضع الطفل على المقعد (الشكل 16A) وقم بتثبيت السرج المبطن E باستخدام الأزرار المعنية F. واضبطه على أنسب وضع لجسم الطفل. بحيث لا يكون واسع للغاية أو ضيق للغاية (الشكل 16B).

خذيز: ننصح بتنفيذ عملية وضع الطفل داخل حمالة الأطفال وأنت جالس أو على سطح أفقي مستوي، وذلك كي تتمكن من السيطرة على الحركات المفاجئة للطفل.

خذيز: أمسك طفلك بشكل آمن عند تنفيذ هذه العمليات.

خذيز: قبل وضع الطفل داخل حمالة الأطفال، تأكد من تنفيذ الخطوات السابقة على نحو سليم.

ارتد حمالة الأطفال مبدئيًا بأشرطة الكتف B (الشكل 9A)، ثم قم بتثبيت

وضبط إبرم الفقص الصدري/عظام الكتف (الشكل 9B) وأمم ارتداء حمالة الأطفال من خلال ضبط أشرطة الكتف (الشكل 9C). يمكن تقصير الطول الزائد للشريط من خلال لفه وتثبيتته من خلال الشريط البرن المعني (الشكل 9D)، وكبديل عن ذلك، يمكن تثبيت إبرم الفقص الصدري/الكتفين قبل ارتداء أشرطة الكتفين (الشكل 9E) ثم يتم ارتداء أشرطة الكتفين. مع الحرص على تمرير إبرم الفقص الصدري/الكتفين خلف رأسك (الشكل 9F) ثم قم بضغطه.

خذيز: تأكد أن أرجل الطفل منفرجة داخل المقعد وموضوعة داخل السرج المبطن. يتم تجهيز وسادة التخفيض بمظلة سهلة الاستعمال توفر حماية أفضل للطفل من العناصر أثناء نومه.

لاستخدام المظلة، افتح السحاب (السوستة) على الجانب D لوسادة التخفيض، واخلع المظلة وقم بتثبيت أزرار الشريط البرن V بالجانب العلوي للمظلة بالفحات L على الجانب A لحماية الأطفال. كما هو موضح بالشكل 10.

كيفية إخراج طفلك من حمالة الأطفال

خذيز: من الجيد أن تجلس لإخراج طفلك من حمالة الأطفال.

أثناء تدعيم الطفل بشكل آمن، قم بتثبيت إبرم الفقص الصدري/عظام الكتف K (الشكل 11A)، واخلع أشرطة الكتفين B (الشكل 11B) وافتح أزرار السرج المبطن من الفحات (الشكل 11C) قبل إخراج الطفل. افتح إبرم البطن فقط بمجرد الانتهاء من هذه الخطوة.

خذيز: أمسك طفلك بشكل آمن عند تنفيذ هذه العمليات.

خذيز: قبل إخراج الطفل من حمالة الأطفال، تأكد من تنفيذ الخطوات السابقة على نحو سليم.

ومع ذلك، يمكن أيضًا استخدام حمالة الأطفال دون وسادة التخفيض من خلال تنفيذ الخطوات المشروحة من قبل (باستثناء تلك الخطوات المتعلقة بوسادة التخفيض المذكورة من قبل). تم تصميم حمالة الأطفال لتوفير سمات الراحة لطفلك على نحو دائم.

يُوصى بصفة دائمة باستخدام وسادة التخفيض لأنها تقوم بتدعيم الطفل، وتمنحه مستوى عالي من الراحة وتدعم النمو الصحي لعظام الفخذين وخصب بانحناء العمود الفقري، وتدعم الرأس والرقبة في نفس الوقت.

الجانب - النقل عن طريق الفخذين

عند بلوغ الطفل لسن ستة أشهر تقريبًا، سيكون قادرًا على الحفاظ على استقامة رأسه ونصب كتفيه في وضع رأسي، عندئذ يمكن حمله عن طريق الفخذين.

يمكن ضبط وضع حمالة الأطفال إما على الجانب الأيمن أو الأيسر للوالدين حسب الرغبة.

يتم عرض إجراء حمل الطفل على الجانب الأيمن فيما يلي. كرر نفس الخطوات على الجانب الأيسر.

خذيز: قم دائمًا بارتداء حمالة الأطفال حول كتفك قبل وضع طفلك داخلها.

كيفية ارتداء حمالة الأطفال

قم بتثبيت حزام البطن F الضاغط على الأيازم المعنية (الشكل 4A) واضبط العرض الضاغط على الأيزم G (الشكل 4B).

خذيز: قم بتثبيت الأيزم من خلال تمريره داخل الشريط البرن H (الشكل 4C).

17. أدر شريط البطن من خلال ضبط وضع المقعد على الجانب الأيمن (الشكل 17).

18. قم بتثبيت السرج المبطن من خلال تثبيت الزر الأيسر (الشكل 18) في الفتحة المعنية مع ترك الجانب الآخر حر لوضع الطفل في وقت لاحق.

19. قم بتثبيت شريط الكتف باستخدام إبرم الشريط الأيمن (الشكل 19A)، مع تمريره بشكل متقاطع، مرور رأسك عبر الحلفة (الشكل 19B) بحيث تستند على الكتف الأيسر عند الوصول للوضع النهائي (الشكل 19C).

كيفية وضع طفلك داخل حمالة الأطفال

20. ضع الطفل في حمالة الأطفال (الشكل 20A) وقم بدعمه بيدك اليسرى، واضبط شريط الكتف المركب بالفعل باستخدام يدك اليمنى (الشكل 20B)، ثم أغلق السرج المبطن.

21. لرفع مستويات الراحة أثناء ارتداء حمالة الأطفال، قم بإدارة شريط الكتف الأيمن بشكل كامل على محورها (الشكل 21A)، ودعه ينزلق أسفل إبطك (الشكل 21B). بعد ذلك قم بتثبيت أشرطة الكتف عن طريق أيازم الحزام الأيسر (الشكل 21C) وقم بضغط شريط الكتف (الشكل 21D). تأكد أن حمالة الأطفال مركبة بشكل صحيح كما هو مبين بالشكل 21E.

كيفية إخراج طفلك من حمالة الأطفال

خذيز: من الجيد أن تجلس لإخراج طفلك من حمالة الأطفال.



خذي: قبل إخراج الطفل من حمالة الأطفال. تأكد من تنفيذ الخطوات السابقة على نحو سليم.  
ومع ذلك، يمكن أيضًا استخدام حمالة الأطفال دون وسادة التخفيض من خلال تنفيذ الخطوات المشروحة من قبل (باستثناء تلك الخطوات المتعلقة بوسادة التخفيض المذكورة من قبل).

#### الضمان

هذا المنتج يشتمل على ضمان جودة عند الاستخدام في الظروف الاعتيادية كما هو موضح في تعليمات الاستخدام.  
لذلك لا يسري الضمان في حالة الأضرار الناتجة عن الاستخدام غير السليم أو التآكل أو الأحداث العارضة.  
وبالنسبة لمدة الضمان ضد عيوب المطابقة الرجاء الرجوع إلى الأحكام الخاصة الواردة في القوانين المعمول بها محلياً في بلد البيع، حيثما وجدت.

22. بينما يتم دعم الطفل بشكل آمن. حرر شريط الكتف الذي يصل أسفل الإبط (الشكل 22A) وافتح أزرار السرج المبطن (الشكل 22B) قبل إخراج الطفل. افتح إبريم البطن فقط بمجرد أتمام هذه الخطوة من خلال خلعه من شريط التثبيت المرن.  
خذي: أمسك طفلك بشكل آمن عند تنفيذ هذه العمليات.  
خذي: قبل إخراج الطفل من حمالة الأطفال. تأكد من تنفيذ الخطوات السابقة على نحو سليم.

الوضع على ظهر الوالدين باستخدام وسادة التخفيض متعددة الأغراض خذي: قم دائمًا بارتداء حمالة الأطفال حول كتفك قبل وضع طفلك داخلها.

كيفية ارتداء حمالة الأطفال مع وسادة التخفيض  
قم بتثبيت شريط البطن F الخاص بحمالة الأطفال باستخدام الأيازم المعنية (الشكل 4A) واضبط العرض الضاغط على الإبريم G (الشكل 4B).  
خذي: قم بتثبيت الإبريم من خلال تمريره داخل الشريط المرن H (الشكل 4C).  
قم بتثبيت كلا الشريطين من خلال الضغط على الأيازم I (الشكل 5).  
استخدم سطح مستوي لتسهيل تركيب وسادة التخفيض وإدخال الطفل في حمالة الأطفال. بعد ذلك قم بوضع وسادة التخفيض متعددة الأغراض على حمالة الأطفال. مع التأكد من الحفاظ على الجانب C لوسادة التخفيض موجهًا للأعلى (الشكل 13).

قم بتثبيت أزرار الشريط المرن S الموجودة على الجانب العلوي لوسادة التخفيض عن طريق الفتح L الموجودة على شريطة كنف حمالة الأطفال (الشكل 14).  
قم بتثبيت أيازم الضغط O الموجودة بالجانب السفلي لوسادة التخفيض مع أيازم الضغط D الموجودة على مقعد حمالة الأطفال (الشكل 15).

كيفية وضع طفلك داخل حمالة الأطفال  
من خلال اتباع التعليمات الواردة أدناه. يمكن وضع طفلك في حمالة الأطفال لاستخدام وضعية النقل (على ظهر الوالدين) دون طلب المساعدة من شخص آخر.

خذي: يُوصى بوضع الطفل داخل حمالة الأطفال أثناء الجلوس. بهذه الطريقة يمكنك تفادي أية حركة مفاجئة للطفل.  
خذي: أمسك طفلك بشكل آمن عند تنفيذ هذه العمليات.  
خذي: قبل وضع الطفل داخل حمالة الأطفال. تأكد من تنفيذ الخطوات السابقة على نحو سليم.

ضع الطفل على المقعد (الشكل 16A) و قم بتثبيت السرج المبطن E باستخدام الأزرار المعنية F. واضبطه على أنسب وضع لجسم الطفل. بحيث لا يكون واسع للغاية أو ضيق للغاية (الشكل 16B).  
ارتد حمالة الأطفال مبدئيًا بشريطة الكتف B (الشكل 9A).  
يتم تجهيز وسادة التخفيض بمظلة سهلة الاستعمال توفر حماية أفضل للطفل من العناصر أثناء نومه.  
لاستخدام المظلة. افتح السحاب (السوستة) على الجانب D لوسادة التخفيض. واخلع المظلة و قم بتثبيت أزرار الشريط المرن V بالجانب العلوي للمظلة بالفتحات L على الجانب A لحمالة الأطفال. كما هو موضح بالشكل 10.

وضع الطفل على ظهر الوالدين

23. اسحب الذراع الأيمن من شريط الكتف. ومرره داخل حمالة الأطفال. وأمسك شريط الكتف المقابل بنفس اليد (الشكل 23A). مع التأكد من مسكه بشكل آمن. اسحب الذراع الأيسر من الشريط الكتف أيضًا و قم بتدعيم الطفل من الخارج وهو متواجد داخل مهد حمالة الأطفال (الشكل 23B). ضع ذراعك الأيمن المسك بشريط الكتف الأيسر. في نفس شريط الكتف (الشكل 23C) وأبدأ بتدوير حمالة الأطفال. ستدور حمالة الأطفال المثبتة بشريط البطن مع الحزام وستتم تركيبها على الظهر بشكل سليم.  
24. لإتمام العملية. أدخل الذراع الثاني في شريط الكتف الحر (الشكل 24A). بحيث يتم توزيع وزن حمالة الأطفال بشكل متساوي على الظهر والكتفين. أغلق إبريم الفصص الصدري/عظام الكتف L على الفصص الصدري (الشكل 24B) واضبط جميع أحزمة حمالة الأطفال (الشكل 24C).

كيفية إخراج طفلك من حمالة الأطفال

25. قم بفك إبريم الفصص الصدري/عظام الكتف (الشكل 25A). واخلع أحد شريطي الكتف. وأثناء مسك الطفل جيدًا. قم كذلك بخلع شريط الكتف الثاني. قم بتدوير الحزام لتحريك الطفل للموضع الأمامي (الشكل 25B). عند هذه النقطة. ارتد شريطة الكتف مرة أخرى (الشكل 25C) للعودة إلى موضع اليد.

خذي: أمسك طفلك بشكل آمن عند تنفيذ هذه العمليات.



- I** ARTSANA S. P. A.  
Via Saldarini Catelli, 1  
22070 Grandate – Como – Italia  
800-188 898  
www.CHICCO.com
- F** ARTSANA FRANCE S.A.S.  
17/19 Avenue De La Metallurgie  
93210 Saint Denis La Plaine - France  
0820 87 00 41 (0.12€Ttc/Mn)  
www.CHICCO.fr
- D** ARTSANA GERMANY GMBH  
Borsigstrasse 1-3  
D-63128 Dietzenbach-Deutschland  
+49 6074 4950  
www.CHICCO.de
- GB** ARTSANA UK Ltd.  
2nd Floor  
1 Imperial Place  
Maxwell Road  
Borehamwood  
Hertfordshire - WD6 1JN  
01623 750870 (office hours)  
www.CHICCO.uk.com
- E** ARTSANA SPAIN S.A.U.  
C/Industria 10  
Pol. Industrial Urtinsa  
Apartado De Correos 212 - E  
28923 Alcorcon (Madrid)-Spain  
902 117 093  
www.CHICCO.es
- P** ARTSANA PORTUGAL S.A.  
Rua Humberto Madeira, 9  
2730-097 Queluz De Baixo Barcarena Portugal  
21 434 78 00  
800 20 19 77  
www.CHICCO.pt
- NL** ARTSANA BELGIUM N.V.  
Temselaan 5 B-1853 Strombeek - Bever  
Belgium  
+32 23008240  
www.CHICCO.be
- TR** İthalatçı firma:  
Artsana Turkey Bebek ve Sağlık Ürünleri A.Ş.  
İçerenköy Mh. Erkut Sk. No:12 Üner Plaza K:12  
Ataşehir İSTANBUL  
Tel: 0 216 570 30 30  
Üretici Firma: Artsana S.p.A.  
Via Saldarini Catelli, 1 - 22070 Grandate (CO)-Italy  
Tel: (+39) 031 382 111  
Yetkili Servis:  
Eser Puset Tamir ve Bakım Servisi Tic. Ltd. Şti.  
Seyrantepe Mh. İspar İş Merkezi No:107 Kağıthane  
İSTANBUL  
Tel: 0 212 570 30 78
- PL** ARTSANA POLAND Sp.zo.o.  
Aquarius, Ul. Połczyńska 31 A  
01-377 Warszawa  
+48 22 290 59 90  
www.CHICCO.com

**RUS** ООО "Артсана Рус"  
Россия 125009 Москва,  
Дегтярный переулок, д.4, стр.1.  
тел/факс (+7 495) 662 30 27  
www.CHICCO.ru  
часы работы: 9.30-18.00  
(время московское)

**CH** ARTSANA SUISSE S.A  
Stabile la Punta Via Cantonale 2/b  
6928 Manno (TI)-Svizzera  
+41 (0)91 935 50 80  
www.CHICCO.ch

**BR** ARTSANA BRASIL LTDA.  
Av. Comendador Aladino Selmi  
4630 – Galpões 06 e 07 – Vila San Martin  
Campinas – SP  
CEP: 13069-096  
+55 11 2246-2100  
www.CHICCO.com.br

**MX** ARTSANA MEXICO S.A  
Dec V. Ruben Dario 1015  
Colonia Lomas De Providencia 44647  
Guadalajara, Jalisco-Mexico  
01800 702 8983  
www.CHICCO.com.mx

**AR** ARTSANA ARGENTINA S.A.  
Uruguay 4501  
Victoria Cp(1644)  
San Fernando- Buenos Aires-Argentina  
0810-888-2442  
www.CHICCO.com.ar

**IN** ARTSANA INDIA PRIVATE LIMITED,  
7Th Floor, Tower B, Paras Twin Towers,  
Golf Course Road, Sector 54  
Gurgaon – 122002 - Haryana, India  
(+91)(124)(4964500)  
www.CHICCO.in



ARTSANA S.p.A.  
Via Saldarini Catelli, 1  
22070 Grandate (CO) - Italy  
Tel. (+39) 031 382 111  
Fax (+39) 031 382 400  
www.CHICCO.com



# EN 13209 - 2:2015

46 079477 100 000\_1720

**0m+**  
15kg



ARTSANA S.p.A. - Via Saldarini Catelli, 1 - 22070 Grandate (CO) - Italy  
Tel. (+39) 031 382 111 - Fax (+39) 031 382 400 - [www.chicco.com](http://www.chicco.com)

