

**Инструкция по сборке  
Кровать детская BEBIZARO  
Модель: HEIRLOOM  
Маятник**

**B | Z**  
**BEBIZARO®**

**[www.bebizaro.ru](http://www.bebizaro.ru)**



## Уважаемый Клиент!

Благодарим Вас за выбор продукции «**BEBIZARO**».

Перед началом сборки внимательно прочитайте данную инструкцию на детскую кровать, для детей от рождения до 3 лет, модель **HEIRLOOM, маятник**. Наши рекомендации помогут Вам в обеспечении безопасной сборки изделия.

Помните, что долговечность кровати «**BEBIZARO**», безопасность Вас и Вашего ребёнка зависит от Вашей ответственности, внимательности, а также от точности выполнения рекомендаций производителя по сборке данного изделия.

Вы можете быть уверены, что наши изделия соответствуют необходимым стандартам, они были протестированы рядом независимых испытательных организаций и лабораторий. Кровать «**BEBIZARO**» имеют действующие сертификаты безопасности и соответствуют требованиям **ТР ТС 025/2012 О БЕЗОПАСНОСТИ МЕБЕЛЬНОЙ ПРОДУКЦИИ**, разработанному в соответствии с Соглашением о единых принципах и правилах технического регулирования в Республике Беларусь, Республике Казахстан и Российской Федерации от 18 ноября 2010 года. Каждый новый товар подвергается многократному тестированию на соответствие европейским и международным стандартам.

Детская кровать — это спальное место, которое предназначено для сна ребёнка от рождения и до 3 лет. Перед началом эксплуатации убедитесь, что все пользователи ознакомлены с правилами использования данного продукта.

**ВНИМАНИЕ!** Гарантийный срок 12 месяцев. Срок службы 36 месяца.

На пластмассовые детали крепежной фурнитуры гарантия 30 дней.

## ВНИМАНИЮ ПОКУПАТЕЛЕЙ!

Древесина является природным материалом и поэтому имеет различные узоры и цветовые нюансы. Неравномерность узоров, отличие расцветки отдельных частей мебели или небольшие сучки являются типичными для всех высокосортных изделий из древесины. Это не может быть причиной для рекламаций. Сжатие или растяжение — выражают собой последствия напряжений внутри древесины, появляющихся из-за разницы между влажностью и температурой.

### Древесина живая!

Качество и комплектность мебели рекомендуется проверять в магазине при покупке в распакованном виде. Сборка изделий производится согласно инструкции по сборке. Для обеспечения долговечности и сохранности изделий необходимо соблюдать правила ухода за мебелью.

**Транспортировка и хранение:** Мебель транспортируют любыми видами транспорта в крытых транспортных средствах, а также в контейнерах. В пределах одного населенного пункта мебель допускается перевозить открытым автотранспортом при условии предохранении ее от повреждения, загрязнения и атмосферных осадков. Транспортирование осуществляют в

соответствии с правилами перевозки грузов, действующими на каждом виде транспорта. Изделия мебели должны храниться в крытых помещениях получателя при температуре не ниже 2С и относительной влажности воздуха от 45 до 70%.

### **ЭКСПЛУАТАЦИЯ И УХОД ЗА МЕБЕЛЬЮ**

Мебель из массива дерева чувствительна к перепадам температуры, влажности и механическим воздействиям. Объясняется это природным происхождением материала, из которого она изготавливается.

Дерево, как и любой живой организм, способно «дышать», подстраиваться под изменения окружающей среды: вбирать и испарять влагу, расширяться и сужаться в жару и в холод. Эти свойства древесина сохраняет и после специальной обработки в ходе производства мебели. Поэтому при эксплуатации мебели из массива главное правило сводится к обеспечению оптимального температурно-влажностного режима. Как и для человека, благоприятный для мебели уровень относительной влажности воздуха в помещении составляет 45-64%. Понижение уровня влажности ниже 45% может привести к усыханию дерева и образованию мелких трещин. Повышение влажности приводит к обратному эффекту – дерево слегка разбухает, и швы расходятся. Эксплуатировать мебель в помещениях с относительной влажностью воздуха 45-64% при температуре не ниже +15С. В процессе эксплуатации не рекомендуется устанавливать мебель вблизи источников тепла и под прямыми солнечными лучами.

Рекомендуется периодически затягивать ослабленные болтовые и винтовые соединения. Удаление пыли с отдельных поверхностей необходимо производить сухой мягкой тканью. Не допустимо применение средств, не предназначенных для ухода за мебелью.

### **ПОРЯДОК ПРЕДЪЯВЛЕНИЯ ПРЕТЕНЗИЙ**

Претензии по качеству мебели принимаются в течение гарантийного срока в соответствии с действующим законодательством. Отзывы и предложения просим Вас направлять по адресу: 140015, Московская область, г. Люберцы, ул. Инициативная, д. 13, кв. 861. Предприятие-изготовитель оставляет за собой право внесения изменений в конструкцию, внешний вид, комплектующих деталей изделия.

**Кровать детская BEBIZARO**

**Модель: HEIRLOOM**

**Маятник**



## УКАЗАНИЕ К СБОРКЕ

1. Сборку следует проводить на ровной жёсткой поверхности.
2. При сборке не рекомендуется использовать шуруповёрт.
3. Непосредственно перед сборкой разложите все детали и фурнитуру, сверьтесь с перечнем на предмет отсутствия.
4. В случае обнаружения брака:
  - 1) Сделайте фотографию детали с дефектом.
  - 2) Сделайте фотографию коробки с разных ракурсов, в которую была упакована кровать.
  - 3) Обратитесь к продавцу, у которого покупали кровать. И отправьте им на E-mail фотографии.
5. Не допускается размещение изделия вблизи источников тепла и нагрева до температуры выше 40 С.
6. Не пытайтесь собрать вариации, не указанные в инструкции.
7. Не используйте при сборке детали, которые не входят в комплектацию.
8. При несоблюдении пунктов 5, 6, 7 вся ответственность за последствия ложиться на вас.

# 1. Разложите детали

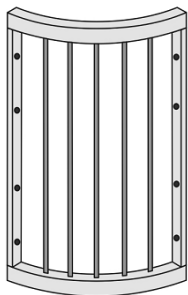

Ограждение  
круглое 4X

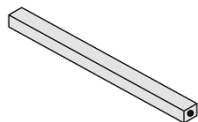

Опорная  
планка 2X

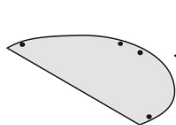

Полукруглая  
часть ложа 2X

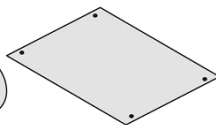

Прямая часть  
ложа 1X

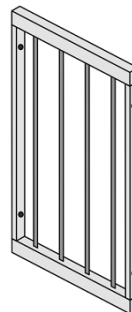

Ограждение  
прямое  
большое 1X

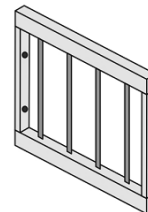

Ограждение  
прямое  
малое 2X

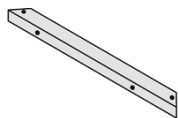

Нижняя  
планка 2X

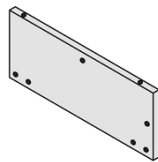

Боковина  
основания 2X

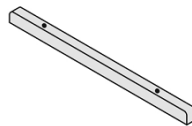

Опора  
кровати 2X

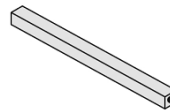

Короткая  
царга 3X

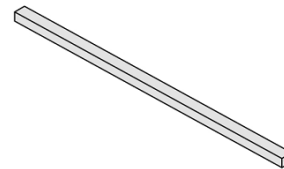

Длинная  
царга 3X

## 2. Разложите фурнитуру



1.Евровинт  
6.3x50 30X



2.Винт М6  
L=60 16X



3.Винт М6  
L=30 8X



4.Втулка М6 20X



5.Заглушка для  
евровинта 6X



6.Ключ  
шестигранный 1X



7.Планка с  
подшипниками 4X



8.Пластиковая  
втулка 8X



9.Колесо 4X



10.Стопор  
маятника 2X



11.Шуруп  
L=25 12X



12.Опора для  
ложа 14X



13.Саморез  
L=51 4X



### 3. Сборка круглого ограждения

1. (У круглых ограждений отверстия для опоры снизу.)  
Винтами(2) и втулками(4) соедините между собой два круглых ограждения.  
Сначала закрутите винт во втулку на несколько оборотов, затем выровняйте верхнюю плоскость перилец ограждения и затяните винты до упора.

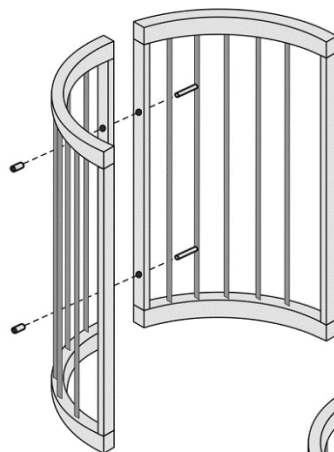

2. На нужный уровень двумя евровинтами (1) прикрутите опору для ложа(12).

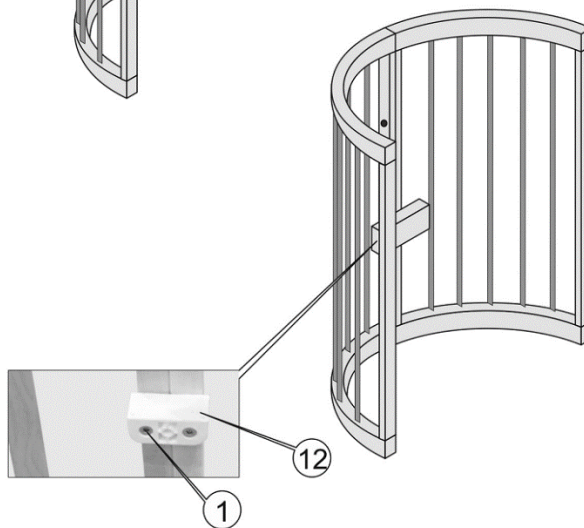

## 4. Сборка круглого варианта и установка маятника

1. Повторите пункт «Сборка круглого ограждения»

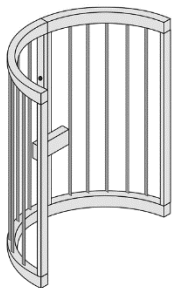

2. Винтами(2) и втулками(4) соедините между собой два сегмента.

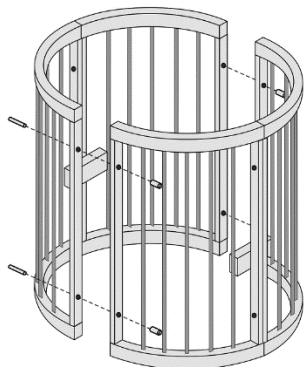

3. Закрепите еврвинтами(1) опоры ложа(12), чтобы жёстко зафиксировать всю конструкцию.

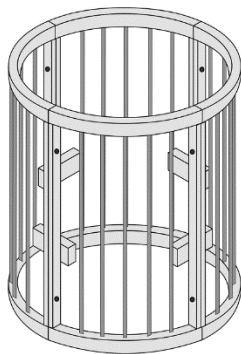

4. Сегменты ложа прикручиваются шурупами(11). Прикручивать следует в указанном порядке.

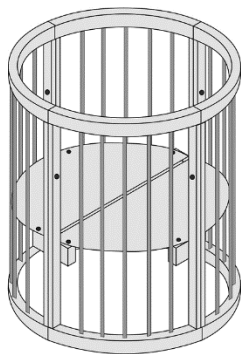

1. На данной стадии затягивать саморезы(13) следует длинной стороной ключа: так вы не оцарапаете лак на опоре и плотнее затяните крепёж.

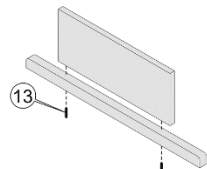

2. Пластиковую втулку(8) следует прикручивать «ножкой» к планке с подшипниками(7). Детали не должны болтаться, но слишком сильное затягивание винтов будет мешать маятнику качаться. На нижней опоре есть дополнительные отверстия для колёсиков, они должны «смотреть» вниз.

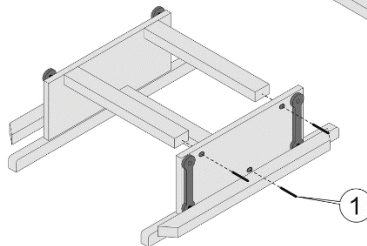
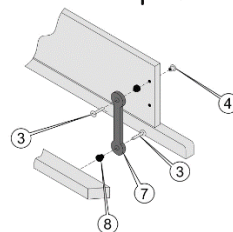

3. Прикручивать царги следует сперва все 3 к одной боковине потом к другой: так они будут меньше проворачиваться.

4. Прикручивать основание к колыбели удобнее перевернув кровать «вверх ногами». Для удобства следует зафиксировать планки с подшипниками(7) при помощи стопоров(10).

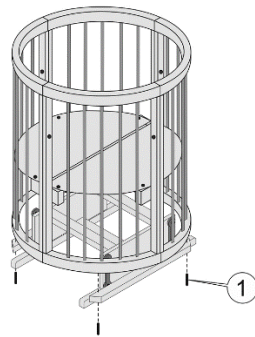

## 5. Сборка овального варианта и установка маятника

1. Винтами(2) и втулками(4) соедините между собой круглые и прямоугольные ограждения.

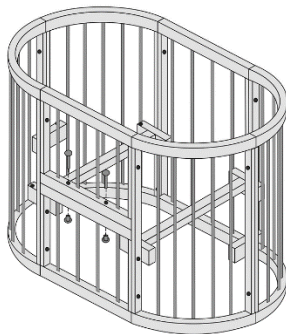
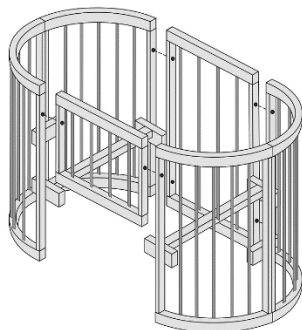

2. Нижнее малое ограждение закрепляется по аналогии с верхним. После установки нижнего ограждения соедините его с верхним парой винт-втулка. Зафиксируйте опоры подматрасника(12) при помощи евровинтов(1).



3. Установите все три сегмента подматрасника при помощи шурупов(11) как показано на рисунке.

1. Для «овального» варианта кровати основание собирается таким же образом, с той лишь разницей, что царги основания используются более длинные.

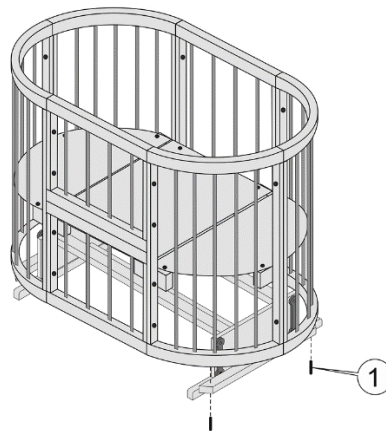
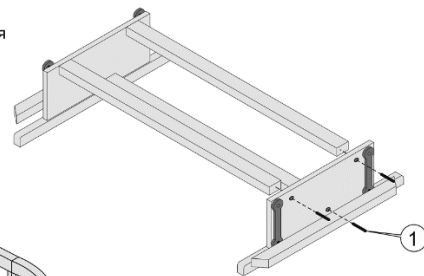

2. Устанавливать «овальный» вариант на маятниковую основу следует также как и круглый. «Овальный» вариант весит больше так что установку следует проводить вдвоём.

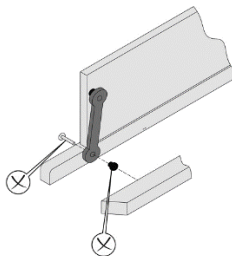

Когда ребёнок подрастёт, подложите достаточно высокий предмет под обе нижние планки чтобы кровать не висела на «маятнике». Отсоедините указанные детали и вкрутите колёсико в указанное посадочное место.

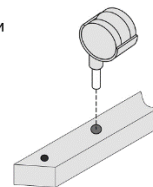

## 6. Сборка столика и кресла

1. Винтами(2) и втулками(4) соедините между собой малые ограждения.

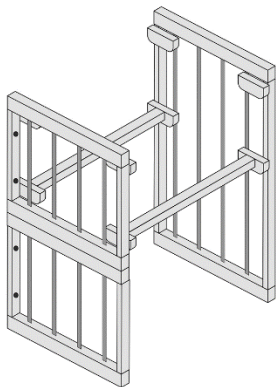

3. Закрепите подматрасник шурупами(11)

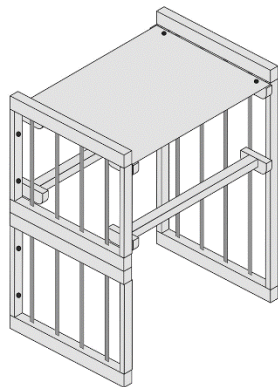

1. Прикрутите опоры для ложа(12) евроинтами (1), в местах, указанных на рисунке. Опоры нужно прикручивать так, чтобы они были "внутри" столика.

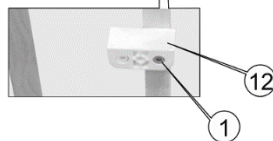
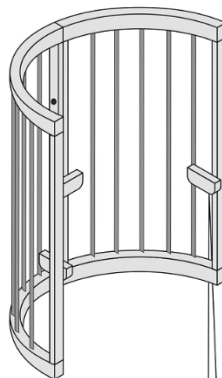
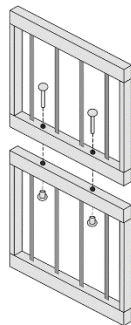

2. Закрепите подматрасник шурупами(11), через отверстия указанные на рисунке.

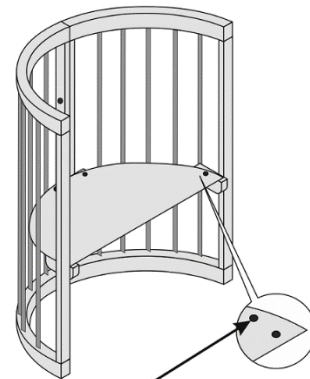

Отверстие для шурупа

1. На нужный уровень прикрутите опоры для ложа(12). Опоры нужно прикручивать так, чтобы они были "внутри" кресла.

## 7. Сборка дивана

Для трансформации в диванчик:

- 1.Снимите кроватку с маятникового основания или колёс.
- 2.Выставьте ложе на 2-й снизу уровень.
- 3.Открутите верхнее малое ограждение.

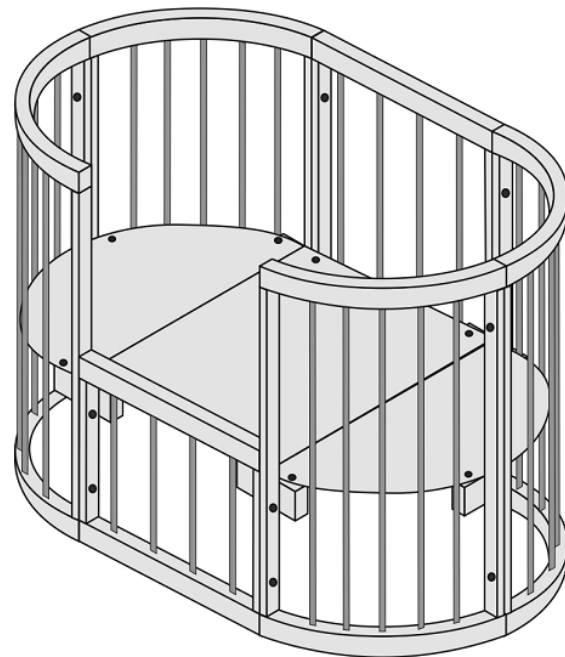



Адрес сервисного центра:  
140070, Московская обл., Люберецкий район,  
р.п. Томилино, ул. Гоголя, 39/1

Телефон: +7 (495) 640-68-28  
Часы работы: с 10 до 17 часов  
Выходной: суббота, воскресенье

М.П. Продавца

## Гарантийный талон

Наименование изделия: Кровать детская BEBIZARO

Модель: HEIRLOOM

Дата продажи

Продавец

Подпись продавца

Настоящим подтверждаю проверку работоспособности и приемку полностью исправного изделия в полной комплектности и свое согласие с условиями гарантии.

Настоящий талон действителен только при заполнении всех пунктов.

Подпись покупателя

### Вниманию покупателя

Товар принимается в гарантийный ремонт при предоставлении покупателем следующих документов:

- а) гарантийного талона, оформленного согласно пунктам, подлежащим заполнению Продавцом и Покупателем;
- б) документов, подтверждающих приобретение товара (кассового чека и/или накладной), оформленных надлежащим образом.

Дата приема в ремонт	Характер дефекта	Метод устранения	Подпись сервисного центра	Дата возврата из ремонта	Примечание

