



# COMBINERFORCE

6+



 STRONGARM

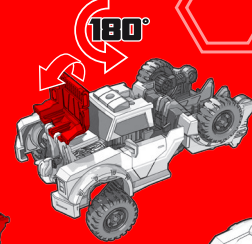
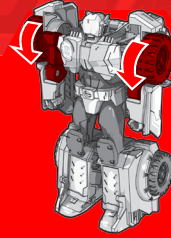
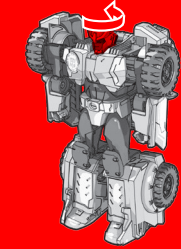
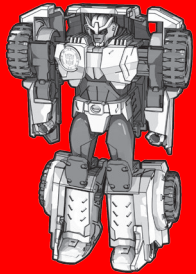

 TRICKOUT

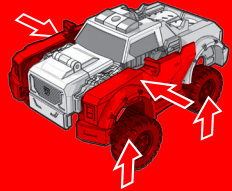
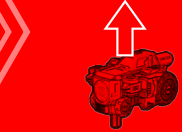
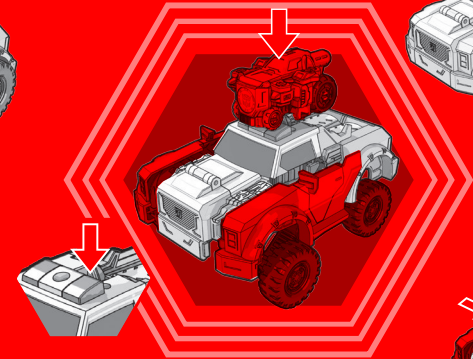
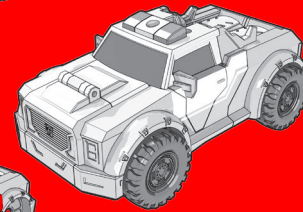
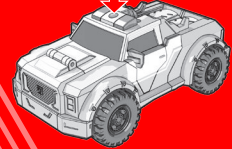
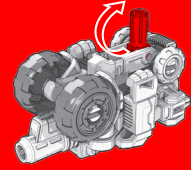
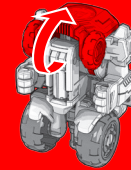
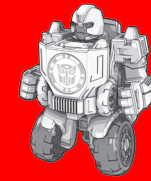

# TRANSFORMERS

- ☞ Reverse steps to change back.
- ☛ Effectuez les étapes en sens inverse pour revenir en arrière.
- ☛ Zur Rückverwandlung in umgekehrter Reihenfolge ausführen.
- ☛ Invierte el orden de los pasos para reconvertirlo.
- ☛ Inverte a ordem para reconvertê-lo.
- ☛ Inverti i passaggi per riconvertire.
- ☛ Volg de stappen in omgekeerde volgorde om terug te veranderen.
- ☛ Utför stegen i motsatt ordning för att ändra tillbaka.
- ☛ Udfør trinnene i omvendt rækkefølge for at ændre tilbage.
- ☛ Gjør omvendt for å endre tilbake.
- ☛ Muunna takaisin tekemällä sama päinvastaisessa järjestyksessä.
- ☛ Αντιστρέψτε τα βήματα για να το αλλάξετε ξανά.
- ☛ Wykonaj te kroki w odwrotnej kolejności, by zmienić z powrotem.

- ☛ Visszaalakításhoz kövesd a lépéseket fordított sorrendben.
- ☛ Eski haline getirmek için adımları tersten izleyin.
- ☛ Opačným postupem vrátíte do výchozí pozice.
- ☛ Pre zmenu naspäť obráťte sled krokov.
- ☛ Inversează pașii pentru a face transformarea inversă.
- ☛ Чтобы вернуть исходный вид, совершите действия в обратном порядке.
- ☛ Изпълнете стъпките наобратно за обратна промяна.
- ☛ Ponovite korake obrnutim redoslijedom kako biste vratili na staro.
- ☛ Norëdami gražinti atgal, atlikite veiksmus atvirkščia tvarka.
- ☛ Za spremembo nazaj ponovite korake v obratni smeri.
- ☛ Виконати в зворотному порядку, щоб повернути у вихідний стан.

☛ عكس الخطوات للتغيير مرة أخرى.

☛ Some parts are made to detach if excessive force is applied and are designed to be reattached if separation occurs. Adult supervision may be necessary for younger children. ☛ Certaines parties ont été conçues pour se détacher si une trop grande contrainte est appliquée. Si elles se séparent, vous pouvez les réattacher sans problème. La supervision d'un adulte peut être nécessaire avec les jeunes enfants. ☛ Einige Teile wurden so konstruiert, dass sie sich bei übermäßiger Krafteinwirkung lösen. Diese können aber problemlos wieder angebracht werden. Bei jüngeren Kindern ist evtl. eine erwachsene Aufsichtsperson erforderlich. ☛ Algunas piezas se desmontan si se aplica excesiva fuerza, y están diseñadas para poder montarse de nuevo si esto ocurriera. Puede hacer falta la supervisión de un adulto para los niños más pequeños. ☛ Algumas peças foram concebidas para se soltarem quando for empregue uma força excessiva, podendo ser novamente encaixadas quando se separarem. No caso das crianças mais novas é necessária a supervisão por um adulto. ☛ Alcune parti sono fatte in modo da staccarsi se sottoposte a forza eccessiva e sono state studiate per essere riattaccate in caso di distacco. Per i bambini più piccoli può essere necessaria la presenza di un adulto. ☛ Sommige onderdelen kunnen losbreken als er te veel kracht wordt gebruikt; deze kunnen opnieuw bevestigd worden. Voor jonge kinderen adviseren wij toezicht van een volwassene. ☛ Vissa delar är tillverkade så att de lossar när de utsätts för stor kraft och kan sättas fast igen om de lossats. Det kan vara nödvändigt att hålla mindre barn under uppsikt. ☛ Visse dele er konstrueret til at falde af, hvis de udsættes for hårdhændet brug. Delene er designet til at kunne sættes på igen, hvis de falder af. Det kan være nødvendigt at holde mindre børn under opsyn af en voksen. ☛ Enkelte deler er konstruert slik at de faller av ved tøff bruk. Dersom dette skjer, kan delene settes på igjen. For mindre barn kan det være nødvendig med tilsyn fra en voksen. ☛ Jotkin osat on suunniteltu irtoamaan, jos niihin kohdistetaan liikaa voimaa. Siinä tapauksessa ne pitää kiinnittää uudelleen. Nuorimmat lapset saattavat tarvita aikuisen valvontaa. ☛ Μερικά κομμάτια έχουν κατασκευαστεί έτσι ώστε να αποσπώνται όταν τους ασκείται υπερβολική δύναμη και έχουν σχεδιαστεί για να προσκολλώνται ξανά, αν όντως αποσπαστούν. Η επίβλεψη των μικρών παιδιών από κάποιον ενήλικο είναι απαραίτητη. ☛ Niektóre części zaprojektowano tak, by odłączyły się w przypadku użycia nadmiernej siły a następnie dały się ponownie przyłączyć. Młodsze dzieci mogą wymagać nadzoru dorosłych. ☛ Bizonyos alkatrészek leválhatnak, ha túlzott erőnek vannak kitéve, ilyen esetben ezeket vissza kell illeszteni. A játék használatá szülői felügyelet mellett ajánlott! ☛ Bazı parçalar; aşırı güç uygulandığında ayrılacak şekilde üretilmiş olup ayrılma durumunda tekrar takılabilecek şekilde tasarlanmıştır. Küçük çocuklar için yetişkin gözetimi gerekebilir. ☛ Některé součásti jsou vyrobeny tak, aby se při použití nadměrné síly odpojily a po odpojení se mohli znovu připojit. U malých dětí může být nezbytný dozor dospělého. ☛ Niektoré súčasti sú vyrobené tak, aby sa pri použití nadmernej síly odpojili a po odpojení sa dali opätovne pripojiť. V prípade menších detí môže byť potrebný dozor dospelých osôb. ☛ Unele piese sunt făcute astfel încât să se desprindă în cazul aplicării unei forțe excesive și sunt proiectate pentru a fi reatașate dacă se desprind. Este posibil să fie necesară supravegherea unui adult în cazul copiilor mai mici. ☛ Некоторые части в процессе изменений могут отсоединяться если воздействовать на них излишней силой. В этом случае их нужно присоединить обратно. Использование игрушек маленькими детьми рекомендуется осуществляться под наблюдением взрослых. ☛ Някои части са направени да се отделят, ако бъде приложена прекомерна сила, и са проектирани да се закачат повторно след като бъдат отделени. За по-малките деца може да е необходимо наблюдение от възрастен. ☛ Neki dijelovi se mogu odvojiti kad se primijeni prevelika sila, ali su dizajnirani da se ponovo spoje ako se dogodi odvajanje. Za malu djecu možda može biti potreban nadzor odraslih. ☛ Kai kurios dalys pagamintos taip, kad stipriau paspaudus jos atsiskirtų, o atsiskyrusias dalis vėl būtų galima sujungti. Gali būti būtina suaugusiųjų priežiūra, jei žaidžia mažesni vaikai. ☛ Nekateri deli so narejeni tako, da ob uporabi pretirane sile odstopijo. Lahko jih ponovno sestavite. Pri mlajših otrocih je zaželen nadzor odraslih oseb. ☛ Деякі деталі сконструйовані так, що можуть відокреmlюватися при застосуванні до них надмірної сили, їх можна прилаштувати по відокремленню. Маленькі діти мають бути під наглядом дорослих.

☛ على الرغم من أن بعض الأجزاء في حالة الضغط عليها بقوة مفردة، إلا أنها مصممة بحيث يمكن تركيبها مرة أخرى في حالة انفصالها. قد يلزم الإشراف على الأطفال الصغار بواسطة أشخاص بالغين.

Manufactured under license from TOMY Company, Ltd. © 2016 Hasbro. All rights reserved. Tous droits réservés. Hasbro SA, Rue Emile-Boéchat 31, 2800 Delémont CH. Hasbro Europe, 4 The Square, Stockley Park, Uxbridge, UB11 1ET, UK. ☞ Üretici Firma Bilgileri: Hasbro SA, Rue Emile-Boéchat 31, 2800 Delémont İsviçre ☎ +41 324210800. Hasbro Oyuncak San. ve Tic. A.Ş. tarafından ithal edilmiştir. Burhaniye Mah. Abdullahaga Cad. No: 51/2 34676 Beylerbeyi İstanbul Türkiye ☎ +90 2164229010.



SIDESWIPE

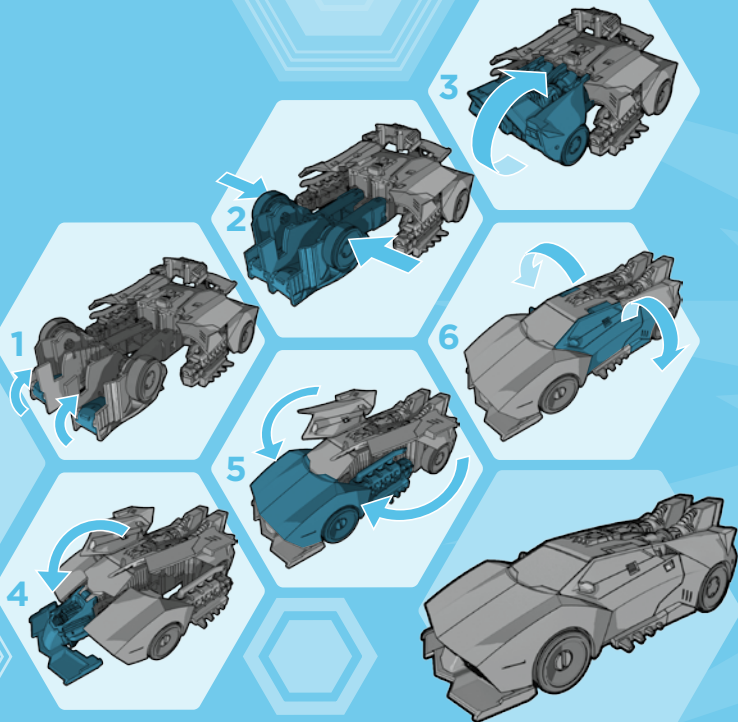
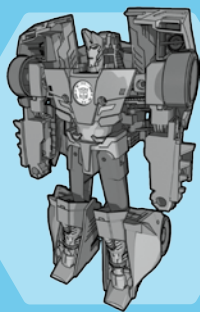

GREAT BYTE

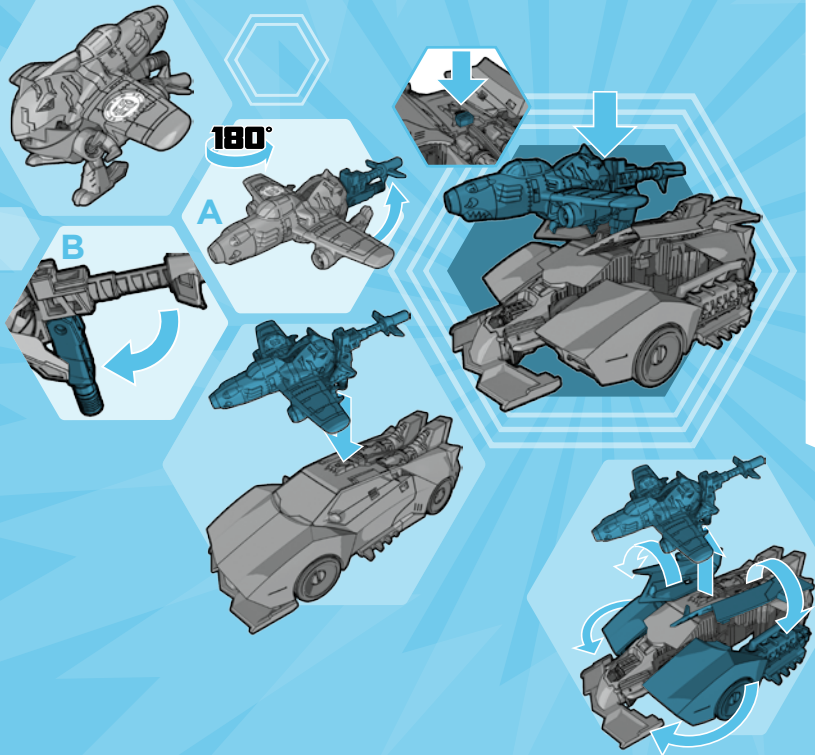

- 17 Reverse steps to change back.
- 18 Effectue les étapes en sens inverse pour revenir en arrière.
- 19 Zur Rückverwandlung in umgekehrter Reihenfolge ausführen.
- 20 Invierte el orden de los pasos para reconvertirlo.
- 21 Inverte a ordem para reconvertê-lo.
- 22 Inverti i passaggi per riconvertire.
- 23 Volg de stappen in omgekeerde volgorde om terug te veranderen.
- 24 Utför stegen i motsatt ordning för att ändra tillbaka.
- 25 Udfør trinnene i omvendt rækkefølge for at ændre tilbage.
- 26 Gjør omvendt for å endre tilbake.
- 27 Muunna takaisin tekemällä sama päinvastaisessa järjestyksessä.
- 28 Αντιστρέψτε τα βήματα για να το αλλάξετε ξανά.
- 29 Wykonaj te kroki w odwrotnej kolejności, by zmienić z powrotem.
- 30 Visszaalakításhoz kövesd a lépéseket fordított sorrendben.
- 31 Eski haline getirmek için adımları tersten izleyin.
- 32 Opačným postupem vrátíte do výchozí pozice.
- 33 Pre zmenu naspät obráťte sled krokov.
- 34 Inversează pașii pentru a face transformarea inversă.
- 35 Чтобы вернуть исходный вид, совершите действия в обратном порядке.
- 36 Изпълнете стъпките наобратно за обратна промяна.
- 37 Ponovite korake obrnutim redoslijedom kako biste vratili na staro.
- 38 Norédami gražinti atgal, atlikite veiksmus atvirkščia tvarka.
- 39 Za spremembo nazaj ponovite korake v obratni smeri.
- 40 Виконати в зворотному порядку, щоб повернути у вихідний стан.

اعكس الخطوات للتغيير مرة أخرى.

Manufactured under license from TOMY Company, Ltd. All Rights Reserved.  
 © 2016 Hasbro. All rights reserved. Tous droits réservés. Hasbro SA, Rue Emile-Boéchat 31, 2800 Delémont CH. Hasbro Europe, 4 The Square, Stockley Park, Uxbridge, UB11 1ET, UK. © Üretici Firma Bilgileri: Hasbro SA, Rue Emile-Boéchat 31, 2800 Delémont İsviçre ☎ +41 324210800. Hasbro Oyuncak San. ve Tic. A.Ş. tarafından ithal edilmiştir. Burhaniye Mah. Abdullahağa Cad. No: 51/2 34676 Beylerbeyi İstanbul Türkiye ☎ +90 2164229010.

TRANSFORMERS.COM



0816C0905EU4C0653

- 41 Some parts are made to detach if excessive force is applied and are designed to be reattached if separation occurs. Adult supervision may be necessary for younger children.
- 42 Certaines parties ont été conçues pour se détacher si une trop grande pression est appliquée. Si elles se séparent, vous pouvez les réattacher sans problème. La surveillance d'un adulte peut être nécessaire avec les jeunes enfants.
- 43 Einige Teile wurden so konstruiert, dass sie sich bei übermäßiger Kräfteinwirkung lösen. Diese können aber problemlos wieder angebracht werden. Bei jüngeren Kindern ist evtl. eine erwachsene Aufsichtsperson erforderlich.
- 44 Algunas piezas se desmontan si se aplica excesiva fuerza, y están diseñadas para poder montarse de nuevo si esto ocurriera. Puede hacer falta la supervisión de un adulto para los niños más pequeños.
- 45 Algumas peças foram concebidas para se soltarem quando for empregue uma força excessiva, podendo ser novamente encaixadas quando se separarem. No caso das crianças mais novas é necessária a supervisão por um adulto.
- 46 Alcune parti sono fatte in modo da staccarsi se sottoposte a forza eccessiva e sono state studiate per essere riattaccate in caso di distacco. Per i bambini più piccoli può essere necessaria la presenza di un adulto.
- 47 Sommige onderdelen kunnen losbreken als er te veel kracht wordt gebruikt; deze kunnen opnieuw bevestigd worden. Voor jonge kinderen adviseren wij toezicht van een volwassene.
- 48 Vissa delar är tillverkade så att de lossar när de utsätts för stor kraft och kan sättas fast igen om de lossats. Det kan vara nödvändigt att hålla mindre barn under uppsikt.
- 49 Visse dele er konstrueret til at falde af, hvis de udsættes for hårdhændet brug. Delene er designet til at kunne sættes på igen, hvis de falder af. Det kan være nødvendigt at holde mindre børn under opsyn af en voksen.
- 50 Enkelte deler er konstruert slik at de faller av ved tøff bruk. Dersom dette skjer, kan delene settes på igjen. For mindre barn kan det være nødvendig med tilsyn fra en voksen.
- 51 Jotkin osat on suunniteltu irtoamaan, jos niihin kohdistetaan liikaa voimaa. Siinä tapauksessa ne pitää kiinnittää uudelleen. Nuorimmat lapset saattavat tarvita aikuisen valvontaa.
- 52 Μερικά κομμάτια έχουν κατασκευαστεί έτσι ώστε να αποσπώνται όταν τους ασκείται υπερβολική δύναμη και έχουν σχεδιαστεί για να προσκολλώνται ξανά, αν όντως αποσπαστούν. Η επίβλεψη των μικρών παιδιών από κάποιον ενήλικο είναι απαραίτητη.

- 53 Niektóre części zaprojektowano tak, by odłączały się w przypadku użycia nadmiernej siły a następnie dały się ponownie przyłączyć. Młodsze dzieci mogą wymagać nadzoru dorosłych.
- 54 Bizonyos alkatrészek leválhatnak, ha túlzott erőnek vannak kitéve, ilyen esetben ezeket vissza kell illeszteni. A játék használatá szülői felügyelet mellett ajánlott!
- 55 Bazi parçalar; aşırı güç uygulandığında ayrılacak şekilde üretilmiş olup ayrılmada durumunda tekrar takılabilecek şekilde tasarlanmıştır. Küçük çocuklar için yetişkin gözetimi gerekebilir.
- 56 Někteřé součásti jsou vyrobeny tak, aby se při použití nadměrné síly odpojily a po odpojení se mohli znovu připojit. U malých dětí může být nezbytný dozor dospělého.
- 57 Niektoré súčasti sú vyrobené tak, aby sa pri použití nadmernej sily odpojili a po oddelení sa dali opätovne pripojiť. V prípade menších detí môže byť potrebný dozor dospelých osoby.
- 58 Unele piese sunt făcute astfel încât să se desprindă în cazul aplicării unei forțe excesive și sunt proiectate pentru a fi reatașate dacă se desprind. Este posibil să fie necesară supravegherea unui adult în cazul copiilor mai mici.
- 59 Некоторые части в процессе изменений могут отсоединяться если воздействовать на них излишней силой. В этом случае их нужно присоединить обратно. Использование игрушек маленькими детьми рекомендуется осуществлять под наблюдением взрослых.
- 60 Някои части са направени да се отделят, ако бъде приложена прекомерна сила, и са проектирани да се закачат повторно след като бъдат отделени. За по-малките деца може да е необходимо наблюдение от възрастнен.
- 61 Neki dijelovi se mogu odvojiti kad se primijeni prevelika sila, ali su dizajnirani da se ponovo spoje ako se dogodi odvajanje. Za malu djecu možda može biti potreban nadzor odraslih.
- 62 Kai kurios daly paspausiamos taip, kad stipriau paspaudus jos atsiskirti, o atsiskyrius dalis vėl būtų galima sujungti. Gali būti būtina suaugusiųjų priežiūra, jei žaidžia mažesni vaikai.
- 63 Nekateri deli so narejeni tako, da ob uporabi pretirane sile odstopijo. Lahko jih ponovno sestavite. Pri mlajših otrocih je zaželen nadzor odraslih oseb.
- 64 Деякі деталі сконструйовані так, що можуть відокремлюватися при застосуванні до них надмірної сили, їх можна прилаштувати по відокремленню. Маленькі діти мають бути під наглядом дорослих.

على الرغم من انفصال بعض الأجزاء في حالة الضغط عليها بقوة مفطرة، إلا أنها مصممة بحيث يمكن تركيبها مرة أخرى في حالة انفصالها. قد يلزم الإشراف على الأطفال الصغار بواسطة أشخاص بالغين.



**COMBINERFORCE**

6+



**BUMBLEBEE**

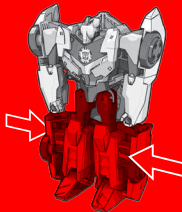
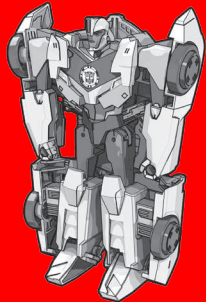

180°

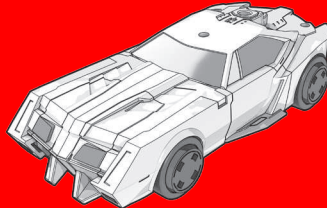
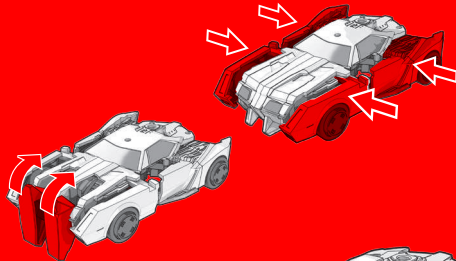

**STUNTWING**

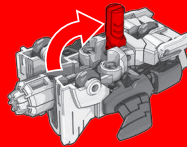
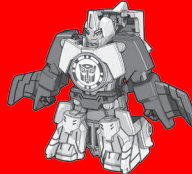

180°

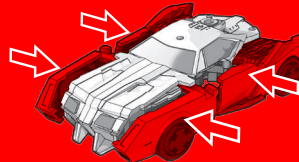
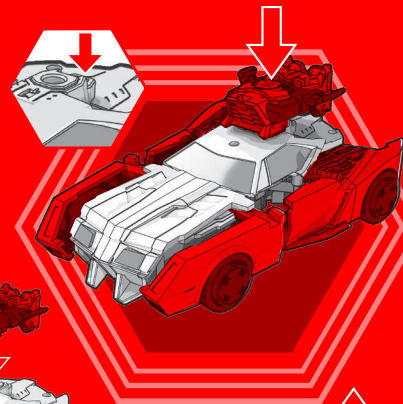
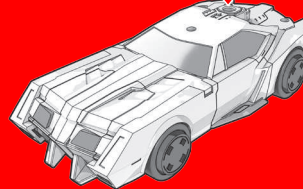

**TRANSFORMERS**

- ☞ Reverse steps to change back.
- ☛ Effectue les étapes en sens inverse pour revenir en arrière.
- ☛ Zur Rückverwandlung in umgekehrter Reihenfolge ausführen.
- ☛ Invierte el orden de los pasos para reconvertirlo.
- ☛ Inverte a ordem para reconvertê-lo.
- ☛ Inverti i passaggi per riconvertire.
- ☛ Volg de stappen in omgekeerde volgorde om terug te veranderen.
- ☛ Utför stegen i motsatt ordning för att ändra tillbaka.
- ☛ Udfør trinnene i omvendt rækkefølge for at ændre tilbage.
- ☛ Gjør omvendt for å endre tilbake.
- ☛ Muunna takaisin tekemällä sama päinvastaisessa järjestyksessä.
- ☛ Αντιστρέψτε τα βήματα για να το αλλάξετε ξανά.
- ☛ Wykonaj te kroki w odwrotnej kolejności, by zmienić z powrotem.

- ☛ Visszaalakításhoz kövesd a lépéseket fordított sorrendben.
- ☛ Eski haline getirmek için adımları tersten izleyin.
- ☛ Opačným postupem vrátíte do výchozí pozice.
- ☛ Pre zmenu naspäť obráťte sled krokov.
- ☛ Inversează pașii pentru a face transformarea inversă.
- ☛ Чтобы вернуть исходный вид, совершите действия в обратном порядке.
- ☛ Изпълнете стъпките наобратно за обратна промяна.
- ☛ Ponovite korake obrnutim redoslijedom kako biste vratili na staro.
- ☛ Norëdami gražinti atgal, atlikite veiksmus atvirkščia tvarka.
- ☛ Za spremembo nazaj ponovite korake v obratni smeri.
- ☛ Виконати в зворотному порядку, щоб повернути у вихідний стан.

☛ عكس الخطوات للتغيير مرة أخرى.

☛ Some parts are made to detach if excessive force is applied and are designed to be reattached if separation occurs. Adult supervision may be necessary for younger children. ☛ Certaines parties ont été conçues pour se détacher si une trop grande contrainte est appliquée. Si elles se séparent, vous pouvez les réattacher sans problème. La supervision d'un adulte peut être nécessaire avec les jeunes enfants. ☛ Einige Teile wurden so konstruiert, dass sie sich bei übermäßiger Krafteinwirkung lösen. Diese können aber problemlos wieder angebracht werden. Bei jüngeren Kindern ist evtl. eine erwachsene Aufsichtsperson erforderlich. ☛ Algunas piezas se desmontan si se aplica excesiva fuerza, y están diseñadas para poder montarse de nuevo si esto ocurriera. Puede hacer falta la supervisión de un adulto para los niños más pequeños. ☛ Algumas peças foram concebidas para se soltarem quando for empregue uma força excessiva, podendo ser novamente encaixadas quando se separarem. No caso das crianças mais novas é necessária a supervisão por um adulto. ☛ Alcune parti sono fatte in modo da staccarsi se sottoposte a forza eccessiva e sono state studiate per essere riattaccate in caso di distacco. Per i bambini più piccoli può essere necessaria la presenza di un adulto. ☛ Sommige onderdelen kunnen losbreken als er te veel kracht wordt gebruikt; deze kunnen opnieuw bevestigd worden. Voor jonge kinderen adviseren wij toezicht van een volwassene. ☛ Vissa delar är tillverkade så att de lossar när de utsätts för stor kraft och kan sättas fast igen om de lossats. Det kan vara nödvändigt att hålla mindre barn under uppsikt. ☛ Visse dele er konstrueret til at falde af, hvis de udsættes for hårdhændet brug. Delene er designet til at kunne sættes på igen, hvis de falder af. Det kan være nødvendigt at holde mindre børn under opsyn af en voksen. ☛ Enkelte deler er konstruert slik at de faller av ved tøff bruk. Dersom dette skjer, kan delene settes på igjen. For mindre barn kan det være nødvendig med tilsyn fra en voksen. ☛ Jotkin osat on suunniteltu irtoamaan, jos niihin kohdistetaan liikaa voimaa. Siinä tapauksessa ne pitää kiinnittää uudelleen. Nuorimmat lapset saattavat tarvita aikuisen valvontaa. ☛ Μερικά κομμάτια έχουν κατασκευαστεί έτσι ώστε να αποσπώνται όταν τους ασκείται υπερβολική δύναμη και έχουν σχεδιαστεί για να προσκολλώνται ξανά, αν όντως αποσπαστούν. Η επίβλεψη των μικρών παιδιών από κάποιον ενήλικο είναι απαραίτητη. ☛ Niektóre części zaprojektowano tak, by odłączyły się w przypadku użycia nadmiernej siły a następnie dały się ponownie przyłączyć. Młodsze dzieci mogą wymagać nadzoru dorosłych. ☛ Bizonyos alkatrészek leválhatnak, ha túlzott erőnek vannak kitéve, ilyen esetben ezeket vissza kell illeszteni. A játék használatá szülői felügyelet mellett ajánlott! ☛ Bazı parçalar; aşırı güç uygulandığında ayrılacak şekilde üretilmiş olup ayrılma durumunda tekrar takılabilecek şekilde tasarlanmıştır. Küçük çocuklar için yetişkin gözetimi gerekebilir. ☛ Některé součásti jsou vyrobeny tak, aby se při použití nadměrné síly odpojily a po odpojení se mohli znovu připojit. U malých dětí může být nezbytný dozor dospělého. ☛ Niektoré súčasti sú vyrobené tak, aby sa pri použití nadmernej síly odpojili a po odpojení sa dali opätovne pripojiť. V prípade menších detí môže byť potrebný dozor dospelých osôb. ☛ Unele piese sunt făcute astfel încât să se desprindă în cazul aplicării unei forțe excesive și sunt proiectate pentru a fi reatașate dacă se desprind. Este posibil să fie necesară supravegherea unui adult în cazul copiilor mai mici. ☛ Некоторые части в процессе изменений могут отсоединяться если воздействовать на них излишней силой. В этом случае их нужно присоединить обратно. Использование игрушек маленькими детьми рекомендуется осуществлять под наблюдением взрослых. ☛ Някои части са направени да се отделят, ако бъде приложена прекомерна сила, и са проектирани да се закачат повторно след като бъдат отделени. За по-малките деца може да е необходимо наблюдение от възрастен. ☛ Neki dijelovi se mogu odvojiti kad se primijeni prevelika sila, ali su dizajnirani da se ponovo spoje ako se dogodi odvajanje. Za malu djecu možda može biti potreban nadzor odraslih. ☛ Kai kurios dalys pagamintos taip, kad stipriau paspaudus jos atsiskirtų, o atsiskyrusias dalis vėl būtų galima sujungti. Gali būti būtina suaugusiųjų priežiūra, jei žaidžia mažesni vaikai. ☛ Nekateri deli so narejeni tako, da ob uporabi pretirane sile odstopijo. Lahko jih ponovno sestavite. Pri mlajših otrocih je zaželen nadzor odraslih oseb. ☛ Деякі деталі сконструйовані так, що можуть відокремлюватися при застосуванні до них надмірної сили, їх можна прилаштувати по відокремленню. Маленькі діти мають бути під наглядом дорослих.

☛ على الرغم من انفصال بعض الأجزاء في حالة الضغط عليها بقوة مفروطة، إلا أنها مصممة بحيث يمكن تركيبها مرة أخرى في حالة انفصالها.

قد يلزم الإشراف على الأطفال الصغار بواسطة أشخاص بالغين.

Manufactured under license from TOMY Company, Ltd. © 2016 Hasbro. All rights reserved. Tous droits réservés. Hasbro SA, Rue Emile-Boéchat 31, 2800 Delémont CH. Hasbro Europe, 4 The Square, Stockley Park, Uxbridge, UB11 1ET, UK. ☞ Üretici Firma Bilgileri: Hasbro SA, Rue Emile-Boéchat 31, 2800 Delémont İsviçre ☎ +41 324210800. Hasbro Oyuncak San. ve Tic. A.Ş. tarafından ithal edilmiştir. Burhaniye Mah. Abdullahaga Cad. No: 51/2 34676 Beylerbeyi İstanbul Türkiye ☎ +90 2164229010.





# COMBINERFORCE

6+



 STRONGARM

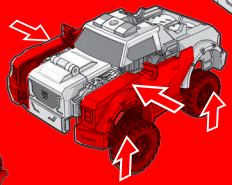
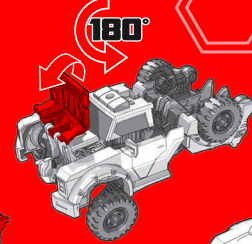
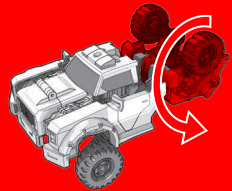
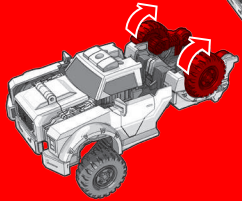
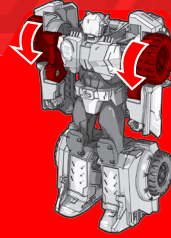
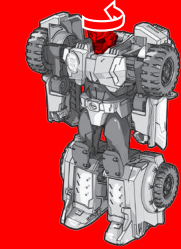
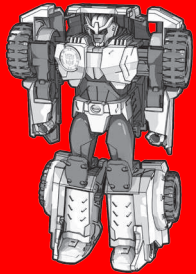

180°

 TRICKOUT

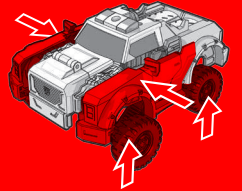
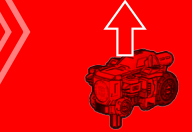
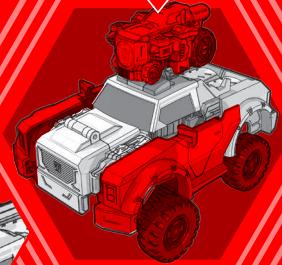
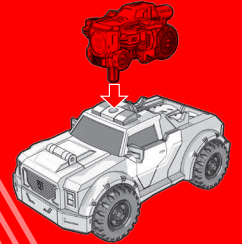
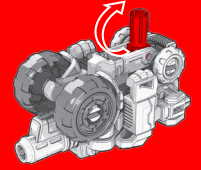
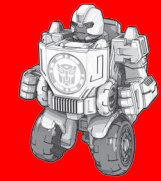

# TRANSFORMERS

- ☞ Reverse steps to change back.
- ☛ Effectue les étapes en sens inverse pour revenir en arrière.
- ☛ Zur Rückverwandlung in umgekehrter Reihenfolge ausführen.
- ☛ Invierte el orden de los pasos para reconvertirlo.
- ☛ Inverte a ordem para reconvertê-lo.
- ☛ Inverti i passaggi per riconvertire.
- ☛ Volg de stappen in omgekeerde volgorde om terug te veranderen.
- ☛ Utför stegen i motsatt ordning för att ändra tillbaka.
- ☛ Udfør trinnene i omvendt rækkefølge for at ændre tilbage.
- ☛ Gjør omvendt for å endre tilbake.
- ☛ Muunna takaisin tekemällä sama päinvastaisessa järjestyksessä.
- ☛ Αντιστρέψτε τα βήματα για να το αλλάξετε ξανά.
- ☛ Wykonaj te kroki w odwrotnej kolejności, by zmienić z powrotem.

- ☛ Visszaalakításhoz kövesd a lépéseket fordított sorrendben.
- ☛ Eski haline getirmek için adımları tersten izleyin.
- ☛ Opačným postupem vrátíte do výchozí pozice.
- ☛ Pre zmenu naspäť obráťte sled krokov.
- ☛ Inversează pașii pentru a face transformarea inversă.
- ☛ Чтобы вернуть исходный вид, совершите действия в обратном порядке.
- ☛ Изпълнете стъпките наобратно за обратна промяна.
- ☛ Ponovite korake obrnutim redoslijedom kako biste vratili na staro.
- ☛ Norëdami gražinti atgal, atlikite veiksmus atvirkščia tvarka.
- ☛ Za spremembo nazaj ponovite korake v obratni smeri.
- ☛ Виконати в зворотному порядку, щоб повернути у вихідний стан.

☛ عكس الخطوات للتغيير مرة أخرى.

☛ Some parts are made to detach if excessive force is applied and are designed to be reattached if separation occurs. Adult supervision may be necessary for younger children. ☛ Certaines parties ont été conçues pour se détacher si une trop grande contrainte est appliquée. Si elles se séparent, vous pouvez les réattacher sans problème. La supervision d'un adulte peut être nécessaire avec les jeunes enfants. ☛ Einige Teile wurden so konstruiert, dass sie sich bei übermäßiger Krafteinwirkung lösen. Diese können aber problemlos wieder angebracht werden. Bei jüngeren Kindern ist evtl. eine erwachsene Aufsichtsperson erforderlich. ☛ Algunas piezas se desmontan si se aplica excesiva fuerza, y están diseñadas para poder montarse de nuevo si esto ocurriera. Puede hacer falta la supervisión de un adulto para los niños más pequeños. ☛ Algumas peças foram concebidas para se soltarem quando for empregue uma força excessiva, podendo ser novamente encaixadas quando se separarem. No caso das crianças mais novas é necessária a supervisão por um adulto. ☛ Alcune parti sono fatte in modo da staccarsi se sottoposte a forza eccessiva e sono state studiate per essere riattaccate in caso di distacco. Per i bambini più piccoli può essere necessaria la presenza di un adulto. ☛ Sommige onderdelen kunnen losbreken als er te veel kracht wordt gebruikt; deze kunnen opnieuw bevestigd worden. Voor jonge kinderen adviseren wij toezicht van een volwassene. ☛ Vissa delar är tillverkade så att de lossar när de utsätts för stor kraft och kan sättas fast igen om de lossats. Det kan vara nödvändigt att hålla mindre barn under uppsikt. ☛ Visse dele er konstrueret til at falde af, hvis de udsættes for hårdhændet brug. Delene er designet til at kunne sættes på igen, hvis de falder af. Det kan være nødvendigt at holde mindre børn under opsyn af en voksen. ☛ Enkelte deler er konstruert slik at de faller av ved tøff bruk. Dersom dette skjer, kan delene settes på igjen. For mindre barn kan det være nødvendig med tilsyn fra en voksen. ☛ Jotkin osat on suunniteltu irtoamaan, jos niihin kohdistetaan liikaa voimaa. Siinä tapauksessa ne pitää kiinnittää uudelleen. Nuorimmat lapset saattavat tarvita aikuisen valvontaa. ☛ Μερικά κομμάτια έχουν κατασκευαστεί έτσι ώστε να αποσπώνται όταν τους ασκείται υπερβολική δύναμη και έχουν σχεδιαστεί για να προσκολλώνται ξανά, αν όντως αποσπαστούν. Η επίβλεψη των μικρών παιδιών από κάποιον ενήλικο είναι απαραίτητη. ☛ Niektóre części zaprojektowano tak, by odłączyły się w przypadku użycia nadmiernej siły a następnie dały się ponownie przyłączyć. Młodsze dzieci mogą wymagać nadzoru dorosłych. ☛ Bizonyos alkatrészek leválhatnak, ha túlzott erőnek vannak kitéve, ilyen esetben ezeket vissza kell illeszteni. A játék használatá szülői felügyelet mellett ajánlott! ☛ Bazı parçalar; aşırı güç uygulandığında ayrılacak şekilde üretilmiş olup ayrılma durumunda tekrar takılabilecek şekilde tasarlanmıştır. Küçük çocuklar için yetişkin gözetimi gerekebilir. ☛ Některé součásti jsou vyrobeny tak, aby se při použití nadměrné síly odpojily a po odpojení se mohli znovu připojit. U malých dětí může být nezbytný dozor dospělého. ☛ Niektoré súčasti sú vyrobené tak, aby sa pri použití nadmernej síly odpojili a po odpojení sa dali opätovne pripojiť. V prípade menších detí môže byť potrebný dozor dospelých osôb. ☛ Unele piese sunt făcute astfel încât să se desprindă în cazul aplicării unei forțe excesive și sunt proiectate pentru a fi reatașate dacă se desprind. Este posibil să fie necesară supravegherea unui adult în cazul copiilor mai mici. ☛ Некоторые части в процессе изменений могут отсоединяться если воздействовать на них излишней силой. В этом случае их нужно присоединить обратно. Использование игрушек маленькими детьми рекомендуется осуществляться под наблюдением взрослых. ☛ Някои части са направени да се отделят, ако бъде приложена прекомерна сила, и са проектирани да се закачат повторно след като бъдат отделени. За по-малките деца може да е необходимо наблюдение от възрастен. ☛ Neki dijelovi se mogu odvojiti kad se primijeni prevelika sila, ali su dizajnirani da se ponovo spoje ako se dogodi odvajanje. Za malu djecu možda može biti potreban nadzor odraslih. ☛ Kai kurios dalys pagamintos taip, kad stipriau paspaudus jos atsiskirtų, o atsisiskyrusias dalis vėl būtų galima sujungti. Gali būti būtina suaugusiųjų priežiūra, jei žaidžia mažesni vaikai. ☛ Nekateri deli so narejeni tako, da ob uporabi pretirane sile odstopijo. Lahko jih ponovno sestavite. Pri mlajših otrocih je zaželen nadzor odraslih oseb. ☛ Деякі деталі сконструйовані так, що можуть відокремлюватися при застосуванні до них надмірної сили, їх можна прилаштувати по відокремленню. Маленькі діти мають бути під наглядом дорослих.

☛ على الرغم من الفصل بعض الأجزاء في حالة الضغط عليها بقوة مفردة، إلا أنها مصممة بحيث يمكن تركيبها مرة أخرى في حالة انفصالها. قد يلزم الإشراف على الأطفال الصغار بواسطة أشخاص بالغين.

Manufactured under license from TOMY Company, Ltd. © 2016 Hasbro. All rights reserved. Tous droits réservés. Hasbro SA, Rue Emile-Boéchat 31, 2800 Delémont CH. Hasbro Europe, 4 The Square, Stockley Park, Uxbridge, UB11 1ET, UK. ☞ Üretici Firma Bilgileri: Hasbro SA, Rue Emile-Boéchat 31, 2800 Delémont İsviçre ☎ +41 324210800. Hasbro Oyuncak San. ve Tic. A.Ş. tarafından ithal edilmiştir. Burhaniye Mah. Abdullahaga Cad. No: 51/2 34676 Beylerbeyi İstanbul Türkiye ☎ +90 2164229010.

