

myamaki

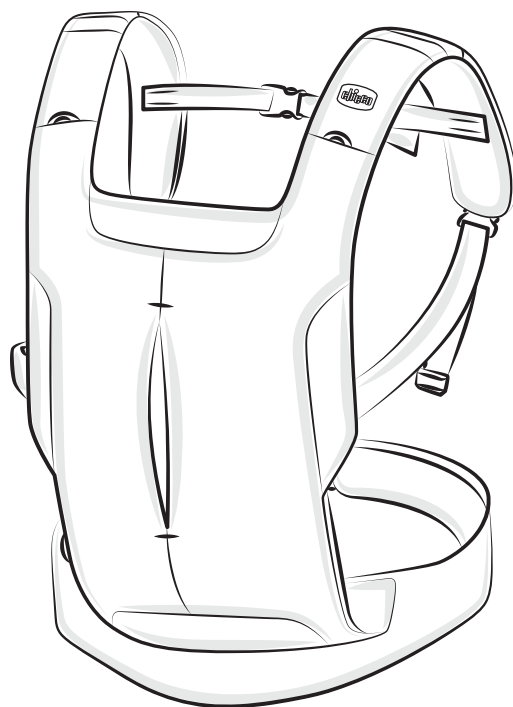

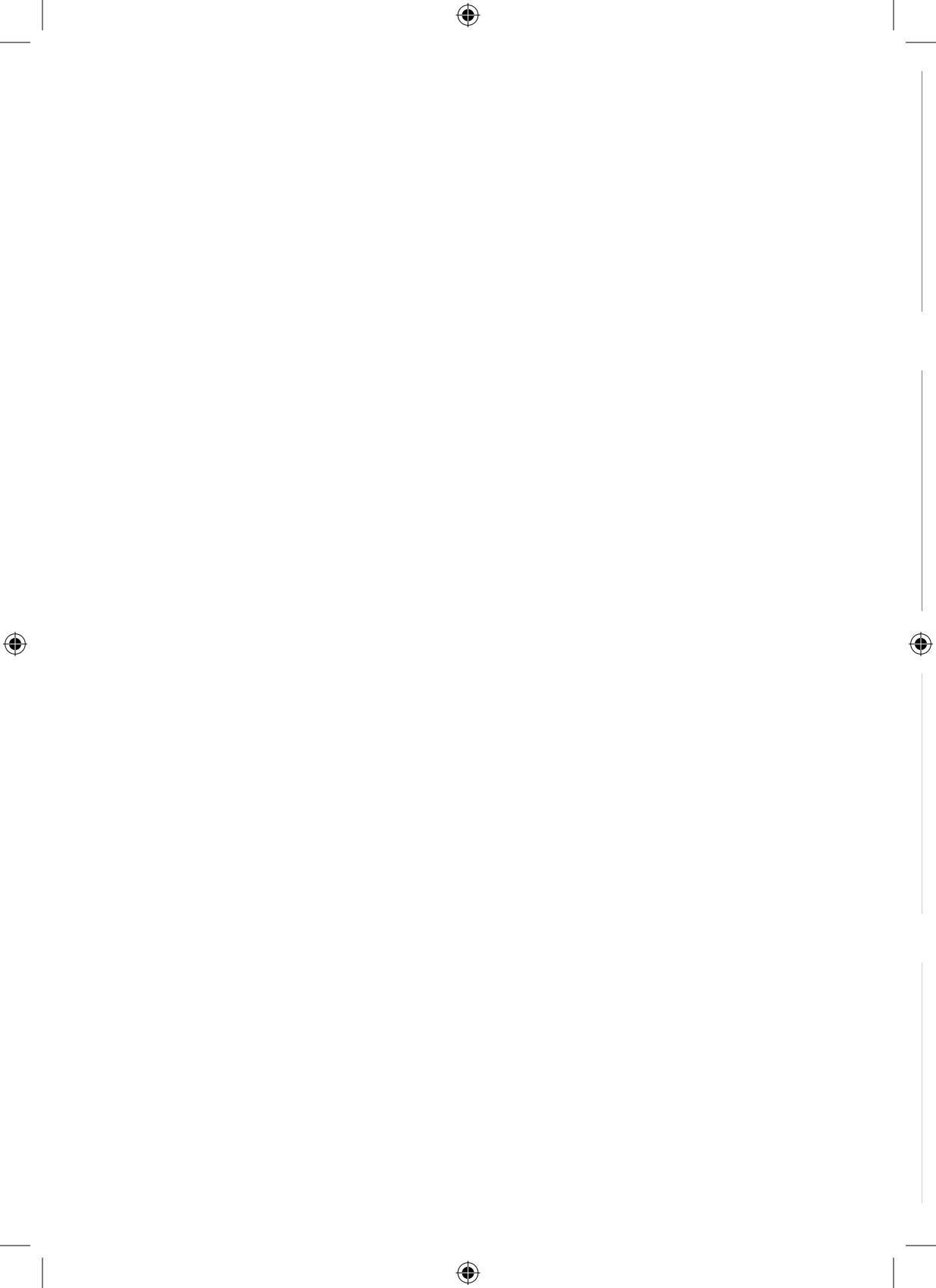

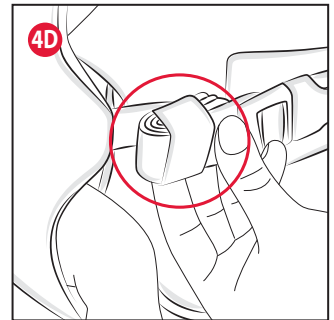

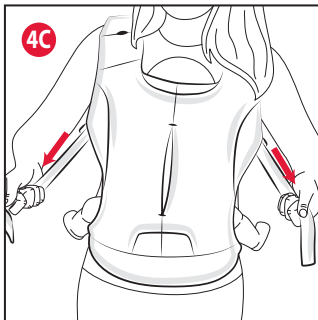
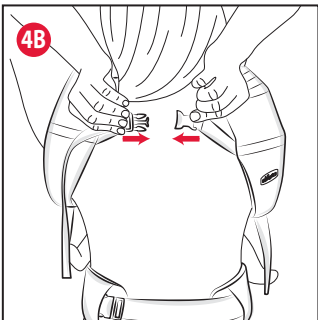
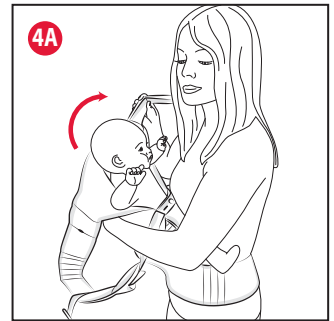
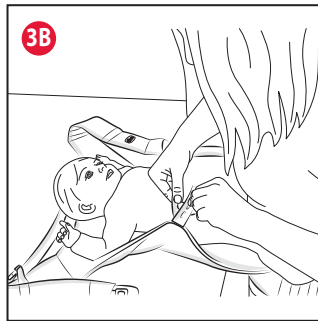
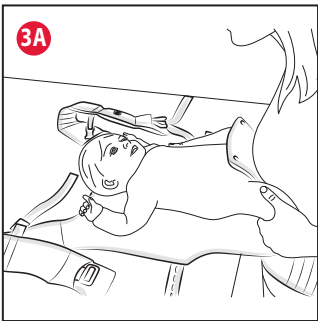
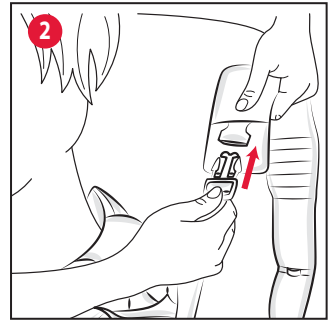
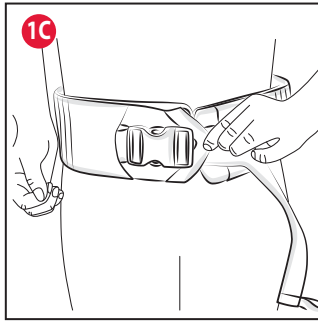
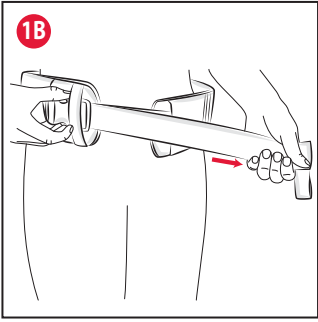
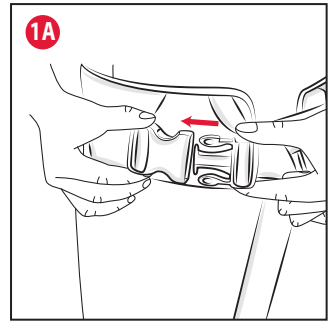
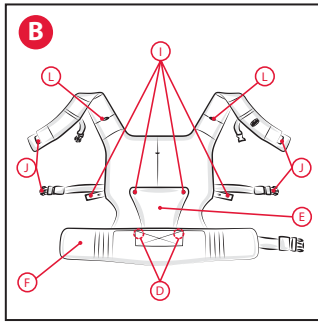
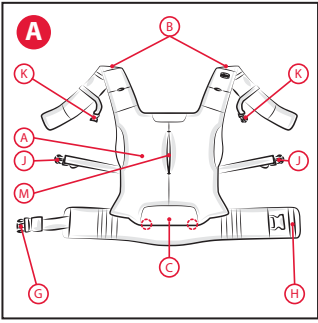
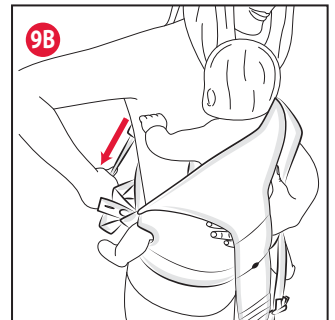
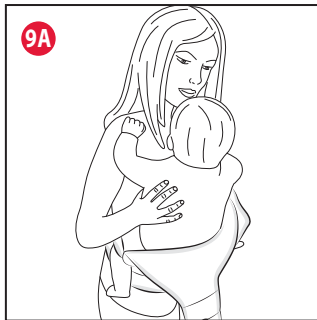
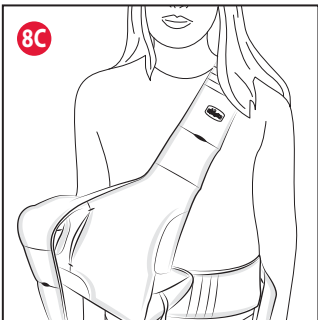
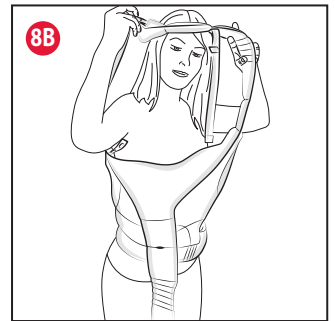
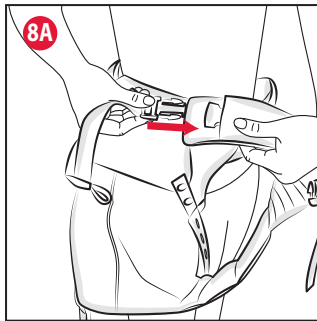
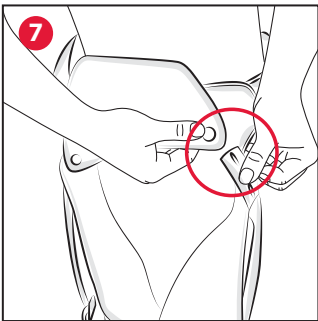
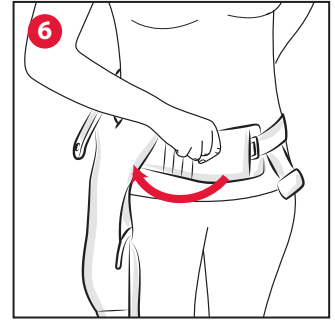
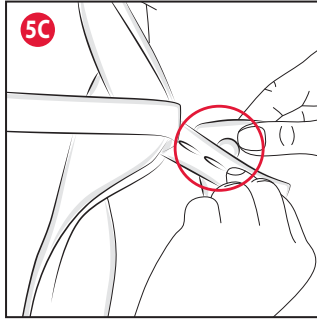
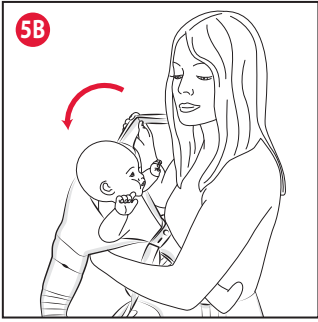
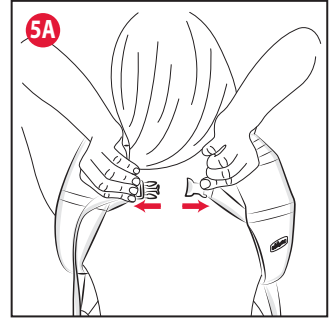
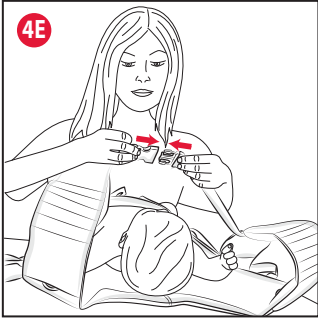

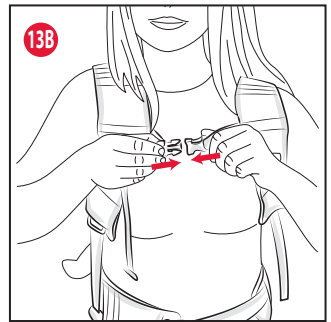
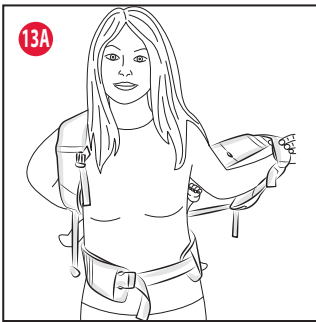
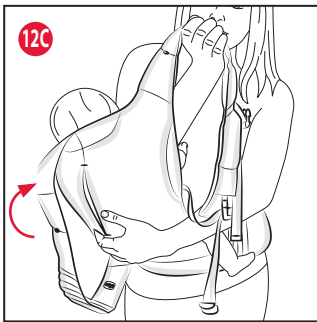
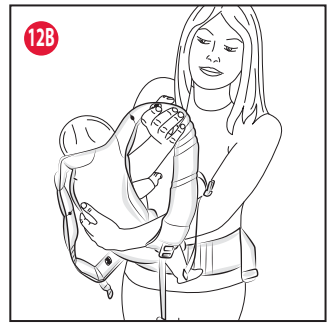
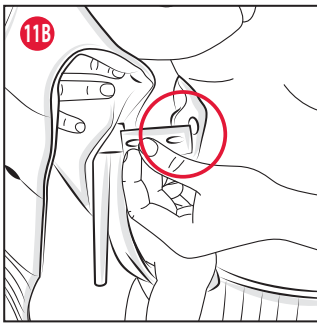
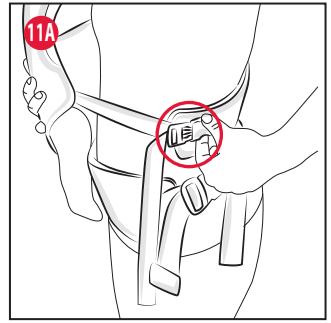
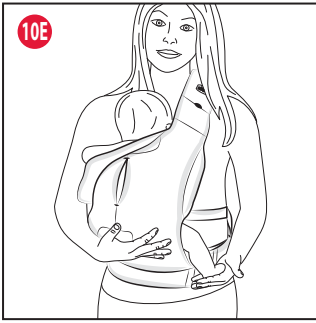
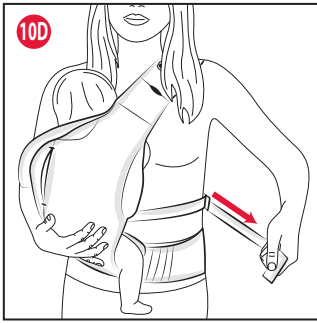
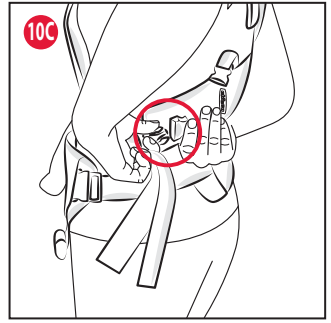
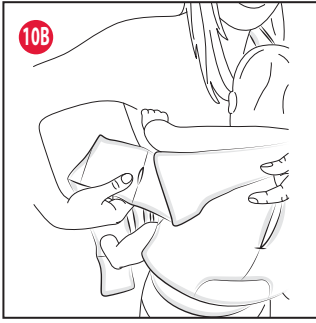
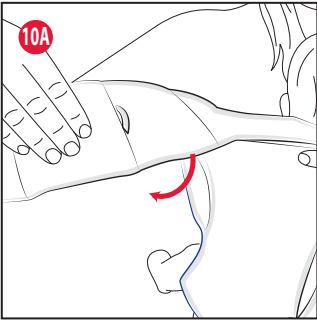

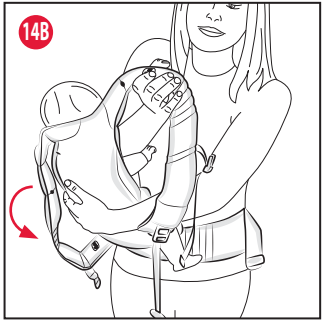
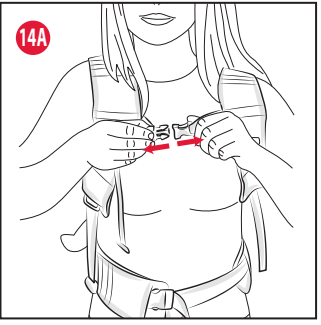
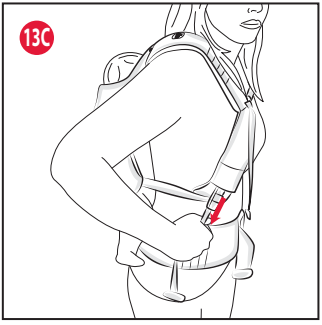

IT MYAMAKI

Il marsupio Myamaki è stato studiato appositamente per soddisfare al meglio le esigenze evolutive e di comfort del bambino. Il marsupio, infatti, è stato progettato in modo tale da rispettare sempre l'ergonomia del bambino.

ISTRUZIONI D'USO

IMPORTANTE - LEGGERE ATTENTAMENTE E CONSERVARE PER FUTURO RIFERIMENTO.

ATTENZIONE: PER EVITARE PERICOLO DI SOFFOCAMENTO PRIMA DELL'USO RIMUOVERE QUALSIASI IMBALLAGGIO IN PLASTICA CHE DOVREBBE ESSERE DISTRUTTO O CONSERVATO LONTANO DAI BAMBINI. AVVERTENZE

AVVERTENZE

- **ATTENZIONE:** Assicurarsi che gli utilizzatori del marsupio siano a conoscenza dell'esatto funzionamento dello stesso. Non consentire a nessuno di utilizzare il prodotto se non ha letto e compreso pienamente le avvertenze e le istruzioni.
- Assicurarsi che tutti gli utenti abbiano le necessarie capacità fisiche per utilizzare questo prodotto.
- **ATTENZIONE:** Il mancato rispetto delle seguenti istruzioni può

compromettere la sicurezza del vostro bambino.

- **ATTENZIONE:** Fare attenzione quando ci si piega o china in avanti o lateralmente.
- **ATTENZIONE:** Non usare il marsupio durante l'attività sportiva.
- **ATTENZIONE:** Il vostro equilibrio può essere compromesso dal movimento vostro e del bambino.
- **ATTENZIONE:** Indossare sempre il marsupio prima di alloggiare il bambino al suo interno.
- **ATTENZIONE:** Quando si usa il marsupio, non sganciare mai la cintura girovita prima di aver tolto il bambino.
- **ATTENZIONE:** Prestare attenzione nell'utilizzo del marsupio in ambiente domestico (es. fonti di calore o maneggiando bevande calde).
- **ATTENZIONE:** Durante l'utilizzo del marsupio controllare il tuo bambino.
- **ATTENZIONE:** Fascia utilizzo: dalla nascita, fino a 15 Kg.
- Sistemato il bambino all'interno del marsupio controllare attentamente che i regolatori di ampiezza del girovita e del girogambe siano regolati in maniera corretta, eventualmente agire sugli stessi fino a portarli alla giusta tensione.
- Per i neonati sottopeso e bambini con prescrizioni mediche, chiedere il parere di un pediatra prima di utilizzare il prodotto.
- Il bambino fino a quando non è in grado di tenere il proprio capo sollevato e le spalle verticali, indicativamente fino al 6° mese

d'età, deve essere trasportato rivolto verso colui che lo porta "Fronte Mamma".

- Il bambino, dal momento in cui è in grado di tenere il proprio capo sollevato e le spalle verticali, indicativamente dal 6° mese d'età, può essere trasportato sul fianco o sulla schiena del genitore.
- **ATTENZIONE:** Non lasciare mai il bambino incustodito all'interno del marsupio quando questo non è indossato.
- Utilizzare il marsupio solamente quando si è in piedi o si cammina.
- Ricordarsi che il bambino, all'interno del marsupio, reagirà ai cambiamenti climatici prima di chi lo trasporta.
- Prima dell'uso, assicurarsi che le cinghie siano posizionate e regolate correttamente e che le fibbie siano agganciate.
- Non utilizzare il marsupio con più di un bambino alla volta.
- Verificare sempre la presenza di spazio attorno al viso del bambino sufficiente a fornire una buona quantità di aria.
- Non usare il marsupio se alcune parti sono rotte, strappate o mancanti.
- Non applicare al marsupio accessori, parti di ricambio o componenti non forniti dal costruttore.
- Questo marsupio deve essere utilizzato esclusivamente da un adulto.
- Il marsupio non può essere usato per il trasporto in auto.
- Il marsupio non può essere usato mentre si guida o si è passeggero di un motoveicolo
- Il marsupio non può essere utilizzato

quando si cucina o si eseguono lavori di pulizia, per non esporre a fonti di calore o sostanze chimiche.

UTILIZZO FRONTE MAMMA E UTILIZZO SUL FIANCO

- **ATTENZIONE:** fare attenzione quando ci si piega o china in avanti o lateralmente; assicurarsi che le braccia sostengano adeguatamente il bambino.
- E' consigliabile sedersi mentre si svolgono le operazioni per alloggiare il bambino all'interno del marsupio e per togliere il bambino dal marsupio.

UTILIZZO IN TERZA POSIZIONE (SULLA SCHIENA DEL GENITORE)

- Non portare sulla schiena bambini di età inferiore ai 6 mesi o comunque non in grado di stare seduti da soli.
- Controllare regolarmente che il bambino sia comodo e sicuro, specialmente portandolo sulla schiena.

COMPONENTI MARSUPIO (fig. LATO A e fig. LATO B)

- A. Schienale marsupio
- B. Spallacci
- C. Seduta marsupio
- D. Bottoni riduttore marsupio (se incluso)
- E. Mutansella
- F. Fascia addominale
- G. Fibbia con nastro per regolazione fascia addominale
- H. Elastico blocca fibbia
- I. Asole e bottoni per la regolazione della mutansella
- J. Fibbie con nastro per regolazione spallacci
- K. Fibbia sterno/scapolare con nastro elastico
- L. Asole per aggancio riduttore (se incluso)
- M. Soffietto autoregolante

CONSIGLI PER LA PULIZIA E LA MANUTENZIONE PULIZIA

Attenersi alle istruzioni riportate sull'etichetta di lavaggio. Dopo ogni lavaggio controllare la consistenza del tessuto e delle cuciture.



Lavare a mano in acqua fredda



Non candeggiare

 Non asciugare meccanicamente

 Non stirare

 Non lavare a secco

MANUTENZIONE

Controllare periodicamente il marsupio per verificare eventuali scuciture, danneggiamenti o parti mancanti, in tal caso non utilizzare il prodotto.

TRASPORTO FRONTALE - FRONTE MAMMA

ATTENZIONE: indossare sempre il marsupio prima di alloggiare il bambino.

COME INDOSSARE IL MARSUPIO

1. Agganciare la fascia addominale F (fig. 1A) e regolarne la larghezza agendo sulla fibbia G (fig. 1B).

ATTENZIONE: bloccare la fibbia facendola passare all'interno dell'elastico H (fig. 1C).

2. Agganciare entrambi gli spillacci agendo sulle fibbie J (fig. 2).

COME ALLOGGIARE IL BAMBINO ALL'INTERNO DEL MARSUPIO

ATTENZIONE: È consigliabile svolgere le operazioni di alloggiamento del bambino all'interno del marsupio sedendosi o utilizzando una superficie piana e stabile, in modo da gestire eventuali movimenti improvvisi del bambino.

ATTENZIONE: Sostenere saldamente il bambino mentre si svolge questa operazione.

ATTENZIONE: Prima di inserire il bambino nel marsupio verificare di aver eseguito correttamente le operazioni precedenti.

3. Adagiare il bambino sulla seduta (fig. 3A) e fissare la mutansella E tramite gli appositi bottoni F, regolandola nella posizione più adatta alla corporatura del bambino affinché la stessa non sia mai né troppo larga né troppo stretta (fig. 3B).

4. Indossare il marsupio infilando gli spillacci B (fig. 4A), successivamente allacciare e regolare la fibbia sterno/scapolare (fig. 4B) e completare la vestizione del marsupio regolando gli spillacci (fig. 4C). La parte di nastro in eccesso può essere ridotta arrotolandola su se stessa e fissandola attraverso l'apposito elastico (fig. 4D). In alternativa è possibile allacciare la fibbia sterno/scapolare prima di indossare gli spillacci (fig. 4E) e successivamente infilare gli spillacci facendo passare la fibbia sterno/scapolare dietro la testa (fig. 4F) e procedere alla sua regolazione.

ATTENZIONE: Accertarsi che le gambe del bambino siano a cavalcioni della seduta e inserite all'interno della mutansella.

COME TOGLIERE IL BAMBINO DAL MARSUPIO

ATTENZIONE: è consigliabile sedersi mentre si svolgono le operazioni per togliere il bambino dal marsupio.

5. Sostenendo saldamente il bambino, sganciare la fibbia sterno/scapolare K (fig. 5A), sfilare gli spillacci B (fig. 5B) e svincolare i bottoni della mutansella dalle apposite asole (fig. 5C) prima di rimuovere il bambino. Solo successivamente sganciare la fibbia addominale.

TRASPORTO LATERALE - SULL'ANCA

Il bambino, dal momento in cui è in grado di tenere il proprio capo sollevato e le spalle verticali, indicativamente dal 6° mese d'età, può essere trasportato in posizione laterale - sull'anca.

Il marsupio può essere posizionato sia sul fianco destro che su quello sinistro del genitore, a seconda della preferenza dello stesso.

Di seguito verrà illustrato il procedimento per l'alloggio sul fianco destro. Per l'alloggio sul fianco sinistro ripetere le operazioni specularmente.

ATTENZIONE: indossare sempre il marsupio prima di alloggiare il bambino.

COME INDOSSARE IL MARSUPIO

6. Agganciare la fascia addominale F (fig. 1A) e regolarne la larghezza agendo sulla fibbia G (fig. 1B).

ATTENZIONE: bloccare la fibbia facendola passare all'interno dell'elastico H (fig. 1C).

Ruotare la fascia addominale posizionando la seduta in prossimità del fianco destro (fig. 6).

7. Fissare la mutansella agganciando il bottone sinistro (fig. 7) all'apposita asola, lasciando libero l'altro lato per poter successivamente alloggiare il bambino.

8. Agganciare lo spillaccio sinistro con la fibbia del nastro destro (fig. 8A), creando un incrocio. Indossare l'anello così creato facendolo passare al di sopra della testa (fig. 8B) in modo che, in posizione finale, appoggi sulla spalla sinistra (fig. 8C).

COME ALLOGGIARE IL BAMBINO ALL'INTERNO DEL MARSUPIO

9. Posizionare il bambino all'interno del marsupio (fig. 9A) e, sorreggendolo con la mano sinistra, regolare lo spillaccio già indossato con la mano destra (fig. 9B). Procedere successivamente con la chiusura della mutansella.

10. Per una migliore vestibilità del marsupio, ruotare lo spillaccio destro su sé stesso (fig. 10A e 10B) facendogli compiere un giro completo e procedere con il fissaggio dello stesso con le fibbie del nastro sinistro (fig. 10C) e procedere con la regolazione dello spillaccio (fig. 10D). Assicurarsi che il marsupio sia posizionato correttamente come in figura 10E.

COME TOGLIERE IL BAMBINO DAL MARSUPIO

ATTENZIONE: è consigliabile sedersi mentre si svolgono le operazioni per togliere il bambino dal marsupio.

11. Sostenendo saldamente il bambino, liberare entrambi gli spillacci sganciando le fibbie (fig. 11A) e svincolare i bottoni della mutansella (fig. 11B) prima di rimuovere il bambino. Solo successivamente sganciare la fibbia addominale rimuovendola dall'elastico di fissaggio.

ATTENZIONE: È consigliabile svolgere le operazioni di alloggiamento del bambino all'interno del marsupio sedendosi o utilizzando una superficie piana e stabile, in modo da gestire eventuali movimenti improvvisi del bambino.

ATTENZIONE: Sostenere saldamente il bambino mentre si svolge questa operazione.

ATTENZIONE: Prima di inserire il bambino nel marsupio verificare di aver eseguito correttamente le operazioni precedenti.

La parte di nastro in eccesso può essere ridotta

arrotolandola su sé stessa e fissandola attraverso l'apposito elastico (fig. 4D).

ATTENZIONE: Accertarsi che le gambe del bambino siano a cavalcioni della seduta e inserite all'interno della mutansella.

POSIZIONE SULLA SCHIENA DEL GENITORE

ATTENZIONE: indossare sempre il marsupio prima di alloggiare il bambino.

COME INDOSSARE IL MARSUPIO

Agganciare la fascia addominale F (fig. 1A) e regolarne la larghezza agendo sulla fibbia G (fig. 1B).

ATTENZIONE: bloccare la fibbia facendola passare all'interno dell'elastico H (fig. 1C).

Agganciare entrambi gli spillacci agendo sulle rispettive fibbie J (fig. 2).

COME ALLOGGIARE IL BAMBINO ALL'INTERNO DEL MARSUPIO

Seguendo le indicazioni sotto riportate, è possibile inserire il bambino nel marsupio per l'utilizzo della posizione di trasporto (sulla schiena del genitore) senza l'aiuto di un secondo adulto.

ATTENZIONE: E' consigliabile sedersi mentre si svolgono le operazioni per alloggiare il bambino all'interno del marsupio, in modo da poter gestire eventuali movimenti improvvisi del bambino.

ATTENZIONE: Sostenere saldamente il bambino mentre si svolge questa operazione.

Adagiare il bambino sulla seduta (fig. 3A) e fissare la mutansella E tramite gli appositi bottoni F, regolandola nella posizione più adatta alla corporatura del bambino affinché la stessa non sia mai né troppo larga né troppo stretta (fig. 3B). Indossare il marsupio infilando gli spillacci B (fig. 4A).

POSIZIONAMENTO DEL BAMBINO SULLA SCHIENA

12. Sfilare il braccio destro dallo spillaccio e, passandolo nella parte interna del marsupio, prendere con la stessa mano lo spillaccio opposto (fig. 12A), avendo cura di afferrarlo saldamente. Sfilare anche il braccio sinistro dallo spillaccio e con questo sorreggere esternamente il bambino nel marsupio (fig. 12B). Infilare il braccio destro, con cui si tiene lo spillaccio sinistro, nello spillaccio stesso (fig. 12C) e iniziare a ruotare il marsupio. Il marsupio, agganciato alla fascia addominale, ruoterà insieme all'imbragatura e si posizionerà correttamente sulla schiena.

13. Per completare l'operazione, infilare il secondo braccio nello spillaccio libero (fig. 13A), in modo che il peso del marsupio si scarichi uniformemente sulla schiena e sulle spalle. Chiudere la fibbia sterno/scapolare L sullo sterno (fig. 13B) e regolare tutti i nastri del marsupio (fig. 13C).

RIMOZIONE DEL MARSUPIO

14. Sganciare la fibbia sterno/scapolare (fig. 14A) e sfilare uno dei due spillacci e afferrare saldamente lo spillaccio ancora indossato con la mano opposta (fig. 14B); sfilare anche il secondo spillaccio e far ruotare l'imbragatura fino a portare il bambino in posizione frontale (fig. 14C). A questo punto, infilare nuovamente gli spillacci per riportarsi nella posizione iniziale.

ATTENZIONE: Sostenere saldamente il bambino mentre si svolgono queste operazioni.

GARANZIA

Il prodotto è garantito contro ogni difetto di conformità in normali condizioni di utilizzo secondo quanto previsto dalle istruzioni d'uso.

La garanzia non sarà applicata, dunque, in caso di danni derivanti da un uso improprio, usura o eventi accidentali.

Per la durata della garanzia sui difetti di conformità si rinvia alle specifiche previsioni delle normative nazionali applicabili nel paese d'acquisto, dove previste.

EN MYAMAKI

The Myamaki baby carrier has been specifically designed to best meet the growth and comfort needs of your child. The baby carrier has been designed to always ensure ergonomics for your child.

INSTRUCTIONS FOR USE

IMPORTANT - READ CAREFULLY AND KEEP FOR FUTURE REFERENCE.

WARNING: TO AVOID RISK OF SUFFOCATION REMOVE ANY PLASTIC PACKAGING BEFORE USE THAT SHOULD BE DESTROYED OR KEPT AWAY FROM CHILDREN.
WARNINGS

WARNINGS

- **WARNING:** Ensure that the person using the baby carrier knows how to use it safely. Do not allow anyone to use the product if they have not read and understood all warnings and instructions.
- Make sure that all users have the necessary physical ability to use this product.
- **WARNING:** Failure to meet these instructions may compromise your child's safety.
- **WARNING:** Take care when bending or leaning forward or sideways.
- **WARNING:** This carrier is not suitable for use during sporting activities.

- **WARNING:** Your balance may be adversely affected by your movement and that of your child.
- **WARNING:** Always fit the baby carrier onto your shoulders before putting your child in.
- **WARNING:** When using the baby carrier never release the waist strap before removing the child.
- **WARNING:** Take care when using the baby carrier in the domestic environment (e.g. sources of heat or while handling hot beverages).
- **WARNING:** Check on your child when using the baby carrier.
- **WARNING:** Range of use: from birth to 15 kg.
- After placing the child within the baby carrier, check carefully that the width adjusters around the child's waist and legs are set to the correct position. If needed, adjust them until they are tensioned correctly.
- For infants and underweight children with medical prescriptions, seek the advice of a doctor before using this product.
- Babies must be transported parent facing until they are able to keep their head straight and their shoulders in a vertical position (approximately up to 6 months of age).
- When your child is able to keep their head up and their shoulders in a vertical position, approximately from six months of age, they can be transported on their parents' side or back.
- **WARNING:** Never leave the child unattended inside the baby carrier when you are not wearing it.

- Use the baby carrier only when standing or walking.
- Keep in mind that the child transported in the baby carrier will react to any climate changes differently to the person carrying the child before.
- Before use, check that the straps are fitted and adjusted correctly, and that the buckles are safely fastened into position.
- Do not place more than one child at a time in the baby carrier.
- Always ensure that the child has sufficient space around their face to breath properly.
- Do not use the baby carrier if any parts are damaged, torn or missing.
- Do not fit to the baby carrier any accessories, spare parts or components not supplied or approved by the manufacturer.
- This baby carrier must only be used by an adult.
- Do not use the baby carrier to transport the child in the car.
- Do not use the baby carrier while driving or on a motorcycle.
- Do not use the baby carrier while cooking or cleaning to avoid exposure to sources of heat or chemicals.

PARENT FACING USE AND USE ON SIDE

- **WARNING:** Take care when bending or leaning forward or sideways. Ensure that you are holding your child safely in your arms.
- It is recommended that you place and remove the child from the baby carrier while sitting.

THIRD POSITION (ON THE PARENT'S BACK)

- Do not carry children less than 6 months on your back or who are not able to sit up alone.
- Regularly check that the child is comfortable and safe, especially if carried on your back.

BABY CARRIER COMPONENTS (Figure SIDE A and fig. SIDE B)

- A. Baby carrier backrest
- B. Shoulder straps
- C. Baby carrier seat
- D. Baby carrier reducer cushion buttons (if included)
- E. Padded saddle
- F. Belly belt adjusting strap
- G. Buckle with belly belt adjusting strap
- H. Buckle fastening elastic
- I. Holes and snaps to adjust the padded saddle
- J. Buckles with shoulder adjusting strap
- K. Breastbone/scapular buckle with elastic strap
- L. Holes for fastening reducer cushion (if included)
- M. Self-adjusting bellows

TIPS FOR CLEANING AND MAINTENANCE

CLEANING

Please refer to the care label. After each washing check that the fabric and seams are not worn or damaged.

-  Hand wash
-  Do not bleach
-  Do not tumble dry
-  Do not iron
-  Do not dry clean

MAINTENANCE

Check the seams and baby carrier regularly to ensure that they are not worn or damaged and that no part is missing. If any part is worn or missing, do not use the product.

FRONT TRANSPORT - PARENT FACING

WARNING: Always fit the baby carrier onto your shoulders before putting your child in.

HOW TO WEAR THE BABY CARRIER

1. Fasten the belly belt F (Figure 1A) and adjust the width acting on buckle G (Figure 1B).
WARNING: Fasten the buckle by passing it inside the elastic H (Figure 1C).
2. Fasten both straps by acting on the buckles J (Figure 2).

HOW TO PLACE THE CHILD INSIDE THE BABY CARRIER

WARNING: We recommend carrying out placing the child

into the baby carrier when seated or using a flat, level surface so that you are able to control sudden movements of the child.

WARNING: Hold your child safely while carrying out this operation.

WARNING: Before fitting the child in the baby carrier, make sure that you have completed the previous steps correctly.

3. Lie the child on the seat (Figure 3A) and fasten the padded saddle using the appropriate buttons F, and adjust to the position best suited to the child's body, so that the same is never too broad nor too narrow (Figure 3B).

4. Put on the baby carrier starting from the shoulder straps B (fig. 4A), then fasten and adjust the breastbone/scapular buckle (Figure 4B) and complete putting the baby carrier on by adjusting the shoulder straps (Figure 4C). The excess length of strap can be shortened by rolling it and fastening through the relevant elastic (Figure 4D). As an alternative, it is possible to fasten the breastbone/shoulder buckle before putting on the shoulder straps (fig. 4E) and then put on the shoulder straps making the breastbone/shoulder buckle pass behind your head (fig. 4F) and then adjust it.

WARNING: Make sure that the child's legs are astride the seat and inserted inside the padded saddle.

HOW TO REMOVE THE CHILD FROM THE BABY CARRIER

WARNING: it is a good idea to sit down to remove your the child from the baby carrier.

5. While supporting the child securely, fasten the breastbone/scapular buckle K (Figure 5A), remove the shoulder straps B (fig. 5B) and open the buttons of the padded saddle from the slots (Figure 5C) before removing the child. Open the belly buckle only once this step is completed.

SIDE - HIP TRANSPORT

When the child is approximately of six months of age, they should be able to keep both head straight and shoulders in a vertical position, and can be carried on the side - hip.

The baby carrier can be positioned either on the parent's right or left side as they prefer.

The procedure for carrying the child on the right side is illustrated below. Repeat the same steps in mirror-like manner for the left side.

WARNING: Always fit the baby carrier onto your shoulders before putting your child in.

HOW TO WEAR THE BABY CARRIER

6. Fasten the belly belt F (Figure 1A) and adjust the width acting on buckle G (Figure 1B).

WARNING: Fasten the buckle by passing it inside the elastic H (Figure 1C).

Turn the belly strap by positing the seat on the right side (Figure 6).

7. Fasten the padded saddle by fastening the left button (Figure 7) in the relevant hole leaving the other side free to fit the child later on.

8. Fasten the left shoulder strap with the buckle of the right strap (Figure 8A), crossing it. Pass your head through the ring (Figure 8B) so that, once in final position, it rests on the left shoulder (Figure 8C).

HOW TO PLACE THE CHILD INSIDE THE BABY CARRIER

9. Place the child in the baby carrier (Figure 9A) and, support them with your left hand, adjust the shoulder strap already fitted using your right hand (Figure 9B). Then close the padded saddle.

10. For better fit of the baby carrier, turn the right shoulder strap completely on itself (Figure 10A and 10B) and fasten it using the buckles of the left strap (Figure 10C) and adjust the shoulder strap (Figure 10D). Make sure that the baby carrier is positioned correctly as shown in Figure 10E.

HOW TO REMOVE THE CHILD FROM THE BABY CARRIER

WARNING: It is a good idea to sit down to remove your child from the baby carrier.

11. While supporting the child securely, free both shoulder straps by releasing the buckles (Figure 11A) and open the buttons of the padded saddle (Figure 11B) before removing the child. Open the belly buckle only once this step is completed by removing it from the fastening elastic.

WARNING: We recommend to carry the baby by placing them into the baby carrier when seated or using a flat, level surface so that you are able to control any sudden movements of the child.

WARNING: Hold your child safely while carrying out this operation.

WARNING: Before fitting the child in the baby carrier, make sure that you have completed the previous steps correctly.

The excess length of strap can be shortened by rolling it and fastening through the relevant elastic (Figure 4D).

WARNING: Make sure that the child's legs are astride the seat and inserted inside the padded saddle.

POSITION ON THE PARENT'S BACK

WARNING: Always fit the baby carrier onto your shoulders before putting your child in.

HOW TO WEAR THE BABY CARRIER

Fasten the belly belt F (Figure 1A) and adjust the width acting on buckle G (Figure 1B).

WARNING: Fasten the buckle by passing it inside the elastic H (Figure 1C).

Fasten both straps by acting on the respective buckles J (Figure 2).

HOW TO PLACE THE CHILD INSIDE THE BABY CARRIER

Following the instructions below, you can place your child in the baby carrier for the use of the transport position (on the parent's back) without the help of another adult.

WARNING: It is recommended to place the child in the baby carrier while sitting. In this way you can prevent any sudden movement of the child.

WARNING: Hold your child safely while carrying out this operation.

Lie the child on the seat (Figure 3A) and fasten the padded saddle using the appropriate buttons F, and adjust to the position best suited to the child's body, so that the same is never too broad nor too narrow (Figure 3B).

Put on the baby carrier starting from the shoulder straps B (fig. 4A).



POSITIONING THE CHILD ON THE PARENT'S BACK

12. Pull the right arm from the shoulder strap and, passing it through the inside of the baby carrier, grasp the opposite shoulder strap with the same hand (Figure 12A), making sure to hold it securely. Pull the left arm from the shoulder strap as well and externally support your child in the baby carrier carrycot (Figure 12B). Put your right arm, which is holding the left shoulder strap, into the same shoulder strap (Figure 12C) and start to rotate the baby carrier. The baby carrier, attached to the belly strap, will turn with the harness and will be positioned correctly on the back.
13. To complete the operation, slide the second arm into the free shoulder strap (Figure 13A), so that the weight of the baby carrier is discharged evenly over the back and shoulders. Close the breastbone/scapular buckle L on the breastbone (Figure 13B) and adjust all belts of the baby carrier (Figure 13C).

REMOVING THE BABY CARRIER

14. Release the breastbone/scapular buckle (Figure 14A), remove one of the two shoulder straps and firmly grasp the shoulder strap still worn with the opposite hand (Figure 14B); pull the second shoulder strap and rotate the harness to bring the child in the front position (Figure 14C). At this point, wear the shoulder straps again to move back to the initial position.

WARNING: Hold your child safely while carrying out these procedures.

WARRANTY

The product is guaranteed against any conformity defect in normal conditions of use as provided for by the instructions for use.

The warranty shall not therefore apply in the case of damages caused by improper use, wear or accidental events.

For the duration of warranty on conformity defects please refer to the specific provisions of national laws applicable in the country of purchase, where provided.



FR MYAMAKI

Le porte-bébé Myamaki a été spécialement étudié pour répondre de la meilleure façon possible aux besoins évolutifs et de confort de l'enfant. En effet, le porte-bébé a été conçu de manière à respecter en permanence l'ergonomie de l'enfant.

NOTICE D'EMPLOI

IMPORTANT - À LIRE ATTENTIVEMENT ET À CONSERVER POUR RÉFÉRENCE ULTÉRIEURE.

AVERTISSEMENT : POUR ÉVITER TOUT RISQUE D'ÉTOUFFEMENT, AVANT L'UTILISATION ÔTER L'EMBALLAGE EN PLASTIQUE QUI DEVRA ÊTRE DÉTRUIT OU CONSERVÉ LOIN DES ENFANTS.
AVERTISSEMENTS

AVERTISSEMENTS

- **AVERTISSEMENT** : s'assurer que les utilisateurs du porte-bébé connaissent le fonctionnement exact de ce dernier. Ne permettre à personne d'utiliser le produit sans avoir lu auparavant et intégralement compris les avertissements et les instructions.
- S'assurer que tous les utilisateurs ont les capacités physiques nécessaires pour utiliser ce produit.
- **AVERTISSEMENT** : le non-respect des instructions suivantes peut compromettre la sécurité de votre enfant.

- **AVERTISSEMENT** : faites attention lorsque vous vous penchez en avant ou sur le côté.
- **AVERTISSEMENT** : Ne pas utiliser le porte-bébé durant la pratique d'activités sportives.
- **AVERTISSEMENT** : votre équilibre peut être affecté par tout mouvement de votre part ou de l'enfant.
- **AVERTISSEMENT** : toujours endosser le porte-bébé avant d'y positionner l'enfant.
- **AVERTISSEMENT** : quand on utilise le porte-bébé, ne jamais détacher la ceinture abdominale avant d'avoir ôté l'enfant.
- **AVERTISSEMENT** : être prudent lors de l'utilisation du porte-bébé à la maison (ex. en présence de sources de chaleur ou lors de la manipulation de boissons chaudes).
- **AVERTISSEMENT** : surveiller toujours l'enfant pendant l'utilisation du porte-bébé.
- **AVERTISSEMENT** : plage d'utilisation de la naissance à 15 kg.
- Une fois l'enfant installé dans le porte-bébé, contrôler attentivement si les réglages en largeur du tour de taille et du tour de jambes sont adaptés à la morphologie de l'enfant. Le cas échéant, modifier les réglages jusqu'à l'obtention de la tension correcte.
- Pour les nouveau-nés prématurés et les bébés suivis médicalement, demander conseil à votre pédiatre avant d'utiliser le produit.
- Toujours porter l'enfant tourné vers l'adulte qui le porte (mode « Face

aux parents »), tant qu'il ne tient pas sa tête et ne maintient pas ses épaules verticales (jusqu'au 6ème mois environ).

• Lorsque l'enfant est capable de tenir sa tête et de maintenir ses épaules verticales, à partir du 6ème mois environ, il est alors possible de le porter sur le côté ou sur le dos de l'adulte.

• **AVERTISSEMENT** : ne jamais laisser l'enfant sans surveillance dans le porte-bébé quand celui-ci n'est pas endossé.

• Le porte-bébé ne peut être utilisé que par un adulte debout ou se promenant.

• Dans le porte-bébé, l'enfant réagit aux changements climatiques avant la personne qui le porte.

• Avant l'utilisation, s'assurer que les lanières de réglage sont correctement mises en place et réglées et que les boucles sont accrochées.

• Ne pas porter plus d'un enfant à la fois.

• S'assurer que l'enfant dispose d'un espace suffisant autour du visage pour lui permettre de respirer correctement.

• Ne pas utiliser le porte-bébé lorsque certaines parties sont perdues, manquantes ou endommagées.

• Ne pas ajouter d'accessoires sur le porte-bébé, de pièces de rechange ou d'éléments non fournis par le constructeur.

• Ce porte-bébé doit uniquement être utilisé par un adulte.

• Le porte-bébé ne peut pas être utilisé pour le transport en voiture.

• Le produit ne peut pas être utilisé quand on conduit un véhicule ou si l'on en est le passager.

• Le produit ne peut pas être utilisé quand on cuisine ou que l'on fait le ménage, pour ne pas exposer l'enfant à des sources de chaleur ou à des produits chimiques.

UTILISATION FACE AUX PARENTS ET UTILISATION SUR LE CÔTÉ

• **AVERTISSEMENT** : faire attention lorsqu'on se penche en avant ou sur le côté ; s'assurer du maintien correct de l'enfant avec les bras.

• Pour positionner et enlever l'enfant du porte-bébé, il est préférable d'être assis.

UTILISATION DANS LA TROISIÈME POSITION (SUR LE DOS D'UN ADULTE)

• Ne pas porter sur le dos des enfants âgés de moins de 6 mois ou en tout cas incapables de se tenir assis tout seuls.

• Contrôler régulièrement si l'enfant est dans une position confortable et sûre, en particulier lorsqu'il est porté sur le dos.

COMPOSANTS DU PORTE-BÉBÉ (fig. CÔTÉ A et fig. CÔTÉ B)

A. Dossier porte-bébé

B. Épaulières

C. Assise porte-bébé

D. Boutons réducteur porte-bébé (si inclus)

E. Assise rembourrée

F. Ceinture abdominale

G. Boucle avec bande d'ajustement de la ceinture abdominale

H. Élastique de blocage boucle

I. Boutonnières et boutons d'ajustement de l'assise rembourrée

J. Boucles avec bande d'ajustement des épaulières

K. Boucle sternum/omoplate avec bande élastique

L. Boutonnières d'accrochage réducteur (si inclus)

M. Soufflet auto-réglable

CONSEILS DE NETTOYAGE ET D'ENTRETIEN NETTOYAGE

Suivre les instructions indiquées sur l'étiquette de lavage.

Après chaque lavage, contrôler l'état du tissu et des coutures.



Laver à la main à l'eau froide



Ne pas blanchir



Ne pas sécher en machine



Ne pas repasser



Ne pas laver à sec

ENTRETIEN

Contrôler régulièrement le porte-bébé pour vérifier si certaines parties sont décousues, déchirées, abîmées ou manquantes. Si tel est le cas, ne pas utiliser le porte-bébé.

PORTAGE VENTRAL - FACE AUX PARENTS

AVERTISSEMENT : toujours endosser le porte-bébé avant d'y positionner l'enfant.

COMMENT ENDOSSER LE PORTE-BÉBÉ

1. Accrocher la ceinture abdominale F (fig. 1A) et ajuster sa largeur en agissant sur la boucle G (fig. 1B).

AVERTISSEMENT : bloquer la boucle en la faisant passer à l'intérieur de l'élastique H (fig. 1C).

2. Accrocher les deux épaulières en agissant sur les boucles J (fig. 2).

COMMENT POSITIONNER L'ENFANT DANS LE PORTE-BÉBÉ

AVERTISSEMENT : Il est conseillé d'effectuer les opérations d'installation de l'enfant dans le porte-bébé après s'être assis ou en utilisant une surface plane et stable, de manière à gérer d'éventuels mouvements imprévus de l'enfant.

AVERTISSEMENT : tenir fermement l'enfant pendant cette opération.

AVERTISSEMENT : avant d'introduire l'enfant dans le porte-bébé, vérifier que toutes les opérations précédentes ont été effectuées correctement.

3. Installer l'enfant sur l'assise (fig. 3A) puis fixer l'assise rembourrée E à l'aide des boutons F prévus à cet effet et l'ajuster dans la position la plus appropriée à la corpulence de l'enfant afin qu'elle ne soit jamais ni trop large ni trop serrée (fig. 3B).

4. Endosser le porte-bébé en enfilant les épaulières B (fig. 4A), puis accrocher et ajuster la boucle sternum/omoplate (fig. 4B) et compléter la mise en place du porte-bébé en ajustant les épaulières (fig. 4C). La partie de ruban en excès peut être réduite en l'enroulant sur elle-même et en la fixant au moyen de l'élastique prévu à cet effet (fig. 4D). Autrement, il est possible d'attacher la boucle de poitrine/épaule avant d'endosser les couvre-harnais (fig. 4E) puis enfiler les couvre-harnais en faisant passer la boucle de poitrine/épaule derrière la tête (fig. 4F) et l'ajuster.

AVERTISSEMENT : s'assurer que les jambes de l'enfant sont de part et d'autre de l'assise et introduites dans l'assise rembourrée.

COMMENT ÔTER L'ENFANT DU PORTE-BÉBÉ

AVERTISSEMENT : pour enlever l'enfant du porte-bébé, il

est préférable d'être assis.

5. En tenant fermement l'enfant, décrocher la boucle sternum/omoplate K (fig. 5A), dégager les épaulières B (fig. 5B) et décrocher les boutons de l'assise rembourrée des boutonnières prévues à cet effet (fig. 5C) avant d'ôter l'enfant. Ne décrocher la boucle abdominale qu'après ces opérations.

PORTAGE LATÉRAL - SUR LA HANCHE

Lorsque l'enfant est capable de tenir sa tête et de maintenir ses épaules verticales, au 6ème mois environ, il est alors possible de le porter latéralement - sur la hanche.

Le porte-bébé peut être positionné aussi bien sur le côté droit que sur le côté gauche de l'adulte, selon la préférence de ce dernier.

La procédure d'installation de l'enfant sur le côté droit est illustrée ci-après. Pour l'installation de l'enfant sur le côté gauche, répéter la séquence d'opérations mais spéculairement.

AVERTISSEMENT : toujours endosser le porte-bébé avant d'y positionner l'enfant.

COMMENT ENDOSSER LE PORTE-BÉBÉ

6. Accrocher la ceinture abdominale F (fig. 1A) et ajuster sa largeur en agissant sur la boucle G (fig. 1B).

AVERTISSEMENT : bloquer la boucle en la faisant passer à l'intérieur de l'élastique H (fig. 1C).

Tourner la ceinture abdominale et positionner l'assise près de la hanche droite (fig. 6).

7. Fixer l'assise rembourrée en attachant le bouton gauche (fig. 7) dans la boutonnière prévue à cet effet, en laissant l'autre côté libre pour pouvoir ensuite installer l'enfant.

8. Accrocher l'épaulière gauche à la boucle du ruban droit (fig. 8A) de manière à créer un croisement. Endosser l'écharpe ainsi créée en la faisant passer au-dessus de la tête (fig. 8B) de sorte que dans la position finale elle soit appuyée contre l'épaule gauche (fig. 8C).

COMMENT POSITIONNER L'ENFANT DANS LE PORTE-BÉBÉ

9. Positionner l'enfant dans le porte-bébé (fig. 9A) et, en le tenant de la main gauche, ajuster l'épaulière déjà endossée de la main droite (fig. 9B). Fermer ensuite l'assise rembourrée.

10. Pour un meilleur ajustement du porte-bébé, tourner l'épaulière droite sur elle-même (fig. 10A et 10B) en lui faisant faire un tour complet, puis la fixer au moyen des boucles du ruban gauche (fig. 10C) et ajuster l'épaulière (fig. 10D). S'assurer que le porte-bébé est correctement positionné comme l'illustre la figure 10E.

COMMENT ÔTER L'ENFANT DU PORTE-BÉBÉ

AVERTISSEMENT : pour enlever l'enfant du porte-bébé, il est préférable d'être assis.

11. En tenant fermement l'enfant, libérer les deux épaulières en décrochant les boucles (fig. 11A) et détacher les boutons de l'assise rembourrée (fig. 11B) avant d'ôter l'enfant. Après seulement, décrocher la boucle abdominale en la dégageant de l'élastique de fixation.

AVERTISSEMENT : Il est conseillé d'effectuer les opérations d'installation de l'enfant dans le porte-bébé après s'être assis ou en utilisant une surface plane et stable, de manière



à gérer d'éventuels mouvements imprévus de l'enfant.

AVERTISSEMENT : tenir fermement l'enfant pendant cette opération.

AVERTISSEMENT : avant d'introduire l'enfant dans le porte-bébé, vérifier que toutes les opérations précédentes ont été effectuées correctement.

La partie de ruban en excès peut être réduite en l'enroulant sur elle-même et en la fixant au moyen de l'élastique prévu à cet effet (fig. 4D).

AVERTISSEMENT : s'assurer que les jambes de l'enfant sont de part et d'autre de l'assise et introduites dans l'assise rembourrée.

POSITION SUR LE DOS DE L'ADULTE

AVERTISSEMENT : toujours endosser le porte-bébé avant d'y positionner l'enfant.

COMMENT ENDOSSER LE PORTE-BÉBÉ

Accrocher la ceinture abdominale F (fig. 1A) et ajuster sa largeur en agissant sur la boucle G (fig. 1B).

AVERTISSEMENT : bloquer la boucle en la faisant passer à l'intérieur de l'élastique H (fig. 1C).

Accrocher les deux épaulières en agissant sur les boucles respectives J (fig. 2).

COMMENT POSITIONNER L'ENFANT DANS LE PORTE-BÉBÉ

En suivant les indications reportées ci-dessous, il est possible d'installer l'enfant dans le porte-bébé pour l'utilisation de la position de portage (sur le dos de l'adulte) sans l'aide d'un deuxième adulte.

AVERTISSEMENT : Il est conseillé de s'asseoir pour effectuer les opérations de positionnement de l'enfant dans le porte-bébé, de manière à pouvoir gérer d'éventuels mouvements imprévus de l'enfant.

AVERTISSEMENT : tenir fermement l'enfant pendant cette opération.

Installer l'enfant sur l'assise (fig. 3A) puis fixer l'assise rembourrée E à l'aide des boutons F prévus à cet effet et l'ajuster dans la position la plus appropriée à la corpulence de l'enfant afin qu'elle ne soit jamais ni trop large ni trop serrée (fig. 3B).

Endosser le porte-bébé en enfilant les épaulières B (fig. 4A).

POSITIONNEMENT DE L'ENFANT SUR LE DOS

12. Dégager le bras droit de l'épaulière et, en passant par l'intérieur du porte-bébé, prendre de la même main l'épaulière opposée (fig. 12A), en ayant soin de la saisir fermement. Dégager aussi le bras gauche de l'épaulière et à l'aide de celle-ci tenir de l'extérieur l'enfant dans le porte-bébé (fig. 12B). Enfiler le bras droit, qui tient l'épaulière gauche, dans cette dernière (fig. 12C) et commencer à tourner le porte-bébé. Le porte-bébé, accroché à la ceinture abdominale, tournera avec le harnais et se positionnera correctement sur le dos.

13. Pour compléter l'opération, enfiler le second bras dans l'épaulière libre (fig. 13A), de manière à ce que le poids du porte-bébé se décharge uniformément sur le dos et sur les épaules. Accrocher la boucle sternum/omoplate L sur le sternum (fig. 13B) et ajuster tous les rubans du porte-bébé (fig. 13C).

RETRAIT DU PORTE-BÉBÉ

14. Décrocher la boucle sternum/omoplate (fig. 14A) et

dégager l'une des deux épaulières, puis saisir fermement l'épaulière encore endossée de la main opposée (fig. 14B) ; dégager également la seconde épaulière et faire tourner le harnais jusqu'à placer l'enfant en position frontale (fig. 14C). Enfiler alors à nouveau les épaulières pour retrouver la position initiale.

AVERTISSEMENT : Soutenir fermement l'enfant pendant ces opérations.

GARANTIE

Le produit est garanti contre les défauts de conformité dans des conditions normales d'utilisation selon les indications prévues par la notice d'emploi.

La garantie ne sera donc pas appliquée en cas de dommages dérivant d'un usage inapproprié, de l'usure ou d'événements accidentels.

En ce qui concerne la durée de la garantie contre les défauts de conformité, consulter les conditions prévues par les normes nationales applicables, le cas échéant, dans le pays d'achat.



DE MYAMAKI

Die Babytrage Myamaki wurde speziell entwickelt, um die Bedürfnisse des Kindes im Hinblick auf Entwicklung und Komfort bestmöglich zu unterstützen. Die Babytrage wurde so entworfen, dass die Ergonomie des Kindes stets beachtet wird.

GEBRAUCHSANLEITUNG

WICHTIG - BITTE SORGFÄLTIG LESEN UND FÜR SPÄTERES NACHLESEN UNBEDINGT AUFBEWAHREN.

**WARNUNG: VOR DEM GEBRAUCH
EVENTUELLE POLYBEUTEL UND
ALLE ELEMENTE, DIE TEIL DER
PRODUKTVERPACKUNG SIND,
ABNEHMEN UND ENTSORGEN
SOWIE VON KINDERN
FERNHALTEN.**

SICHERHEITSHINWEISE

- **WARNUNG:** Vergewissern Sie sich, dass auch andere Benutzer über die richtige Funktion der Babytrage Kenntnis haben. Das Produkt darf nur von Personen verwendet werden, die die Hinweise und die Gebrauchsanleitung vollständig gelesen und verstanden haben.
- Vergewissern Sie sich, dass sämtliche Benutzer die für den Gebrauch dieses Produktes erforderlichen körperlichen Fähigkeiten haben.
- **WARNUNG:** Die Nichtbeachtung

der folgenden Anweisungen kann die Sicherheit Ihres Kindes beeinträchtigen.

- **WARNUNG:** Seien Sie vorsichtig, wenn Sie sich bücken bzw. nach vorne oder zur Seite beugen;
- **WARNUNG:** Diese Trage ist nicht zur Verwendung bei sportlichen Aktivitäten geeignet.
- **WARNUNG:** Ihr Gleichgewicht könnte durch Ihre Bewegungen oder die des Kindes beeinträchtigt werden.
- **WARNUNG:** Bevor Sie das Kind hineinlegen, müssen Sie die Babytrage übergezogen haben.
- **WARNUNG:** Öffnen Sie, wenn Sie die Babytrage verwenden, niemals den Beckengurt, bevor Sie das Kind herausgenommen haben.
- **WARNUNG:** Seien Sie bei der Verwendung der Babytrage zu Hause besonders vorsichtig (z.B. Hitzequellen oder beim Trinken von heißen Getränken).
- **WARNUNG:** Achten Sie auf Ihr Kind, während Sie die Babytrage benutzen.
- **WARNUNG:** Verwendungsalter: von der Geburt bis zu 15 kg.
- Nachdem Sie das Kind in die Babytrage gesetzt haben, vergewissern Sie sich stets, dass der Innenumfang des Sitzteils und die Öffnungen der Beinchen der Größe Ihres Kindes angepasst sind. Wenn notwendig, betätigen Sie die dafür vorgesehenen Verstellvorrichtungen.
- Für untergewichtige Neugeborene und Kinder in medizinischer Behandlung bitten Sie vor dem



- Gebrauch einen Kinderarzt um Rat.
- Solange das Kind noch nicht in der Lage ist, selbständig seinen Kopf aufrecht und die Schultern gerade zu halten, also normalerweise bis ca. zum 6. Lebensmonat, muss es mit Blickrichtung zum Elternteil/ Benutzer getragen werden.
 - Für Kinder ab ca. dem 6. Lebensmonat, die in der Lage sind, selbständig den Kopf aufrecht und die Schultern gerade zu halten, ist der Transport an der Seite oder auf dem Rücken des Elternteils/ Benutzers möglich.
 - **WARNUNG:** Lassen Sie Ihr Kind nie unbeaufsichtigt in der Babytrage, wenn diese nicht am Körper getragen wird.
 - Verwenden Sie die Babytrage nur im Stehen oder Laufen.
 - Denken Sie bitte daran, dass das Kind in der Babytrage einen plötzlichen Temperaturwechsel viel früher als der tragende Erwachsene wahrnimmt und ggf. darunter leidet.
 - Vergewissern Sie sich vor dem Gebrauch, dass die Gurte korrekt positioniert und eingestellt und die Gurtschlösser eingehakt sind.
 - Die Babytrage jeweils mit nur einem Kind verwenden.
 - Prüfen Sie stets, dass das Gesicht des Kindes genügend freien Raum hat und die Atmung keinesfalls beeinträchtigt wird.
 - Verwenden Sie die Babytrage nicht mehr, wenn Teile beschädigt sind oder fehlen.
 - Nur Ersatzteile oder Komponenten verwenden, die vom Hersteller geliefert sind.

- Diese Babytrage darf nur von einem Erwachsenen verwendet werden.
- Die Babytrage nicht für den Transport mit dem Auto verwenden.
- Die Babytrage darf nicht beim Lenken eines motorisierten Fahrzeugs, oder wenn man Beifahrer ist, verwendet werden.
- Die Babytrage darf nicht beim Kochen oder bei der Ausführung von Reinigungsarbeiten getragen werden, damit das Kind keinen Hitzequellen oder chemischen Stoffen ausgesetzt wird.

**VERWENDUNG MIT
BLICKRICHTUNG ZUM
ELTERTEIL UND VERWENDUNG
AN DER SEITE**

- **WARNUNG:** Seien Sie vorsichtig, wenn Sie sich bücken bzw. nach vorne oder zur Seite beugen; achten Sie darauf, dass Sie das Kind mit den Armen gut festhalten.
- Es wird empfohlen, sich zu setzen, während man das Kind in die Babytrage setzt oder es herausnimmt.

**VERWENDUNG IN DRITTER
POSITION (AUF DEM RÜCKEN
DES BENUTZERS)**

- Kinder unter dem 6. Lebensmonat oder diejenigen, die nicht alleine aufrecht sitzen können, nicht auf dem Rücken tragen.
- Kontrollieren Sie regelmäßig, dass das Kind bequem und sicher positioniert ist, vor allem, wenn Sie es auf dem Rücken tragen.

BESTANDTEILE DER BABYTRAGE (Abb. SEITE A und Abb. SEITE B)

A. Rückenlehne der Babytrage



- B. Schultergurte
- C. Sitzfläche der Babytrage
- D. Knöpfe für Verkleinerer der Babytrage (falls inkludiert)
- E. Sitzhose
- F. Bauchgurt
- G. Schnalle mit Band zur Einstellung des Bauchgurtes
- H. Haltegummi für Schnalle
- I. Knopflöcher und Knöpfe zum Einstellen der Sitzhose
- J. Schnallen mit Band zum Einstellen der Schultergurte
- K. Schnalle für Brustbein/Schulterblatt mit Gummiband
- L. Knopflöcher zum Einhängen des Verkleinerers (falls inkludiert)
- M. Anpassungsfalte

TIPPS FÜR DIE PFLEGE UND WARTUNG

REINIGUNG

Beachten Sie bitte die Angaben auf dem Pflegeetikett. Kontrollieren Sie nach jeder Wäsche die Konsistenz des Bezugstoffs und der Nähte.



Handwäsche in kaltem Wasser



Nicht bleichen



Nicht im Trockner trocknen



Nicht bügeln



Keine chemische Reinigung möglich

PFLEGE

Prüfen Sie die Babytrage regelmäßig auf eventuell aufgetrennte Nähte, Beschädigungen oder fehlende Teile. Bei Beschädigungen jeglicher Art darf das Produkt nicht mehr verwendet werden.

BEFÖRDERUNG VORNE - BLICKRICHTUNG ZUM ELTERNTEIL

WARNUNG: Bevor Sie das Kind hineinlegen, müssen Sie die Babytrage übergezogen haben.

SO WIRD DIE BABYTRAGE ANGELEGT

1. Schließen Sie den Bauchgurt F (Abb. 1A) und stellen Sie die Breite mit der Schnalle G ein (Abb. 1B).

WARNUNG: Sichern Sie die Schnalle, indem Sie diese durch den Gummi H führen (Abb. 1C).

2. Schließen Sie beide Schultergurte mit den Schnallen J (Abb. 2).

SO WIRD DAS KIND IN DIE BABYTRAGE GESETZT

WARNUNG: Das Kind sollte im Sitzen oder unter Zuhilfenahme einer ebenen und stabilen Fläche in die Babytrage gelegt werden, um auf etwaige plötzliche Bewegungen des Kindes reagieren zu können.

WARNUNG: Halten Sie das Kind dabei gut fest.

WARNUNG: Bevor das Kind in die Babytrage gelegt wird, prüfen, dass alle vorhergehenden Schritte richtig ausgeführt wurden.

3. Legen Sie das Kind auf die Sitzfläche (Abb. 3A) und befestigen Sie dann mithilfe der entsprechenden Knöpfe F die Sitzhose E. Stellen Sie diese in der für den Körperbau des Kindes geeignetsten Position ein, damit sie nie zu weit oder zu eng ist (Abb. 3B).

4. Die Babytrage anlegen. In die Schultergurte B (Abb. 4A) schlüpfen, anschließend die Schnalle für Brustbein/Schulterblatt schließen und einstellen (Abb. 4B). Abschließend die Schultergurte einstellen (Abb. 4C). Der überstehende Teil des Bandes kann aufgewickelt werden und mit dem vorgesehenen Gummi befestigt werden (Abb. 4D). Alternativ ist es möglich, die Brustbein-/Schulter Schnalle festzuzuschnallen, bevor man die Schultergurte anlegt (Abb. 4E), daraufhin die Schultergurte einfügen, indem man die Brustbein-/Schulter Schnalle hinter dem Kopf entlang führt (Abb. 4F) und sie einstellen.

WARNUNG: Stellen Sie sicher, dass das Kind rittlings auf dem Sitz sitzt und seine Beine in der Sitzhose stecken.

DAS KIND AUS DER BABYTRAGE NEHMEN

WARNUNG: Man sollte sitzen, während man das Kind aus der Babytrage nimmt.

5. Halten Sie das Kind gut fest, öffnen Sie die Schnalle für Brustbein/Schulterblatt K (Abb. 5A), die Schultergurte B abstreifen (Abb. 5B) und die Knöpfe der Sitzhose aus den entsprechenden Knopflöchern lösen (Abb. 5C), bevor das Kind herausgenommen wird. Erst dann den Bauchgurt lösen.

SEITLICHER TRANSPORT - AUF DER HÜFTE

Der Transport in seitlicher Position - auf der Hüfte ist für Kinder ab ca. dem 6. Lebensmonat geeignet, die in der Lage sind, selbständig den Kopf aufrecht und die Schultern gerade zu halten.

Die Babytrage kann sowohl auf der rechten als auch auf der linken Hüfte des Benutzers positioniert werden, je nach Vorliebe.

Nachstehend wird die Vorgehensweise für die Anbringung auf der rechten Hüfte beschrieben. Für die Anbringung auf der linken Hüfte die Schritte spiegelbildlich ausführen.

WARNUNG: Bevor Sie das Kind hineinlegen, müssen Sie die Babytrage übergezogen haben.

SO WIRD DIE BABYTRAGE ANGELEGT

6. Schließen Sie den Bauchgurt F (Abb. 1A) und stellen Sie die Breite mit der Schnalle G ein (Abb. 1B).

WARNUNG: Sichern Sie die Schnalle, indem Sie diese durch den Gummi H führen (Abb. 1C).

Drehen Sie den Bauchgurt und positionieren Sie die Sitzfläche in der Nähe der rechten Hüfte (Abb. 6).

7. Zum Befestigen der Sitzhose den linken Knopf (Abb. 7) an der entsprechenden Öse einhängen. Die andere Seite frei lassen, damit anschließend das Kind hineingelegt werden kann.

8. Den linken Schultergurt in die Schnalle des rechten Bandes einhängen (Abb. 8A) und eine Überkreuzung herstellen. Den so geschaffenen Ring über den Kopf streifen und hineinschlüpfen (Abb. 8B), so dass er in der endgültigen Stellung auf der linken Schulter ruht (Abb. 8C).

SO WIRD DAS KIND IN DIE BABYTRAGE GESETZT

9. Das Kind in die Babytrage hineinlegen (Abb. 9A) und mit der linken Hand festhalten. Den bereits angelegten Schultergurt mit der rechten Hand einstellen (Abb. 9B). Anschließend die Sitzhose schließen.

10. Für eine bessere Passform der Babytrage den rechten Schultergurt nach außen drehen (Abb. 10A und 10B),

einmal rundherum führen und mit den Schnallen des linken Bandes befestigen (Abb. 10C). Dann den Schultergurt einstellen (Abb. 10D). Vergewissern Sie sich, dass die Babytrage korrekt wie in Abbildung 10E positioniert ist.

DAS KIND AUS DER BABYTRAGE NEHMEN

WARNUNG: Man sollte sitzen, während man das Kind aus der Babytrage nimmt.

11. Halten Sie das Kind gut fest und lösen Sie beide Schultergurte durch Aushaken aus den Schnallen (Abb. 11A). Lösen Sie die Knöpfe der Sitzhose (Abb. 11B), bevor Sie das Kind herausnehmen. Erst dann den Bauchgurt lösen und aus dem Befestigungsgummi nehmen.

WARNUNG: Das Kind sollte im Sitzen oder unter Zuhilfenahme einer ebenen und stabilen Fläche in die Babytrage gelegt werden, um auf etwaige plötzliche Bewegungen des Kindes reagieren zu können.

WARNUNG: Halten Sie das Kind dabei gut fest.

WARNUNG: Bevor das Kind in die Babytrage gelegt wird, prüfen, dass alle vorhergehenden Schritte richtig ausgeführt wurden.

Der überstehende Teil des Bandes kann aufgewickelt werden und mit dem vorgesehenen Gummi befestigt werden (Abb. 4D).

WARNUNG: Stellen Sie sicher, dass das Kind rittlings auf dem Sitz sitzt und seine Beine in der Sitzhose stecken.

POSITION AUF DEM RÜCKEN DES BENUTZERS

WARNUNG: Bevor Sie das Kind hineinlegen, müssen Sie die Babytrage übergezogen haben.

SO WIRD DIE BABYTRAGE ANGELEGT

Schließen Sie den Bauchgurt F (Abb. 1A) und stellen Sie die Breite mit der Schnalle G ein (Abb. 1B).

WARNUNG: Sichern Sie die Schnalle, indem Sie diese durch den Gummi H führen (Abb. 1C).

Schließen Sie beide Schultergurte mit den jeweiligen Schnallen J (Abb. 2).

SO WIRD DAS KIND IN DIE BABYTRAGE GESETZT

Befolgen Sie die untenstehenden Anweisungen, um das Kind zur Verwendung in der Transportposition (auf dem Rücken des Benutzers) ohne die Hilfe eines weiteren Erwachsenen in die Babytrage zu setzen.

WARNUNG: Das Kind sollte im Sitzen in die Babytrage gesetzt werden, um auf evtl. plötzliche Bewegungen des Kindes reagieren zu können.

WARNUNG: Halten Sie das Kind dabei gut fest.

Legen Sie das Kind auf die Sitzfläche (Abb. 3A) und befestigen Sie dann mithilfe der entsprechenden Knöpfe F die Sitzhose E. Stellen Sie diese in der für den Körperbau des Kindes geeignetsten Position ein, damit sie nie zu weit oder zu eng ist (Abb. 3B).

Die Babytrage anlegen, indem Sie in die Schultergurte B schlüpfen (Abb. 4A).

POSITIONIEREN DES KINDES AUF DEM RÜCKEN

12. Ziehen Sie den rechten Arm aus dem Schultergurt und führen Sie ihn in den inneren Teil der Babytrage. Nehmen Sie mit demselben Arm den gegenüberliegenden Schultergurt (Abb. 12A) in die Hand und halten ihn gut fest. Ziehen Sie auch den linken Arm aus dem

Schultergurt und halten Sie mit diesem Arm von außen das Kind in der Babytrage gut fest (Abb. 12B). Stecken Sie den rechten Arm, mit dem Sie den linken Schultergurt halten, in diesen hinein (Abb. 12C) und drehen Sie die Babytrage. Die am Bauchgurt befestigte Babytrage dreht sich zusammen mit dem Gurtsystem und positioniert sich auf dem Rücken.

13. Stecken Sie nun den zweiten Arm in den freien Schultergurt (Abb. 13A), so dass sich das Gewicht der Babytrage gleichmäßig auf dem Rücken und den Schultern verteilt. Die Schnalle für Brustbein/Schulterblatt L am Brustbein schließen (Abb. 13B) und alle Bänder der Babytrage einstellen (Abb. 13C).

ENTFERNEN DER BABYTRAGE

14. Lösen Sie die Schnalle für Brustbein/Schulterblatt (Abb. 14A) und ziehen Sie einen der beiden Schultergurte herunter. Halten Sie den noch anliegenden Schultergurt mit der gegenüberliegenden Hand gut fest (Abb. 14B); ziehen Sie auch den zweiten Schultergurt herunter und drehen Sie das Gurtsystem herum, bis sich das Kind in frontaler Position befindet (Abb. 14C). Legen Sie nun erneut die Schultergurte an, um wieder in die Ausgangsposition zu gelangen.

WARNUNG: Halten Sie das Kind dabei gut fest.

GARANTIE

Die Garantie gilt bei allen Konformitätsfehlern, die trotz normaler Gebrauchsbedingungen (gemäß den Vorgaben der Gebrauchsanleitung) auftreten.

Die Garantie ist verwirkt bei unsachgemäßem Gebrauch, Abnutzung oder bei persönlichen Unglücksfällen.

Bezüglich der Garantiedauer für Konformitätsfehler verweisen wir auf die nationalen Rechtsvorschriften des Kauflandes.

ES MYAMAKI

La mochila Myamaki ha sido estudiada específicamente para satisfacer las exigencias evolutivas y de confort del niño. La mochila, de hecho, ha sido diseñada para ajustarse siempre a la ergonomía del niño.

INSTRUCCIONES DE USO

IMPORTANTE - LEER DETENIDAMENTE Y MANTENERLAS PARA FUTURAS CONSULTAS.

ADVERTENCIA: PARA EVITAR EL PELIGRO DE ASFIXIA, ANTES DEL USO RETIRE TODOS LOS EMBALAJES DE PLÁSTICO, LOS CUALES DEBEN ELIMINARSE O CONSERVARSE FUERA DEL ALCANCE DE LOS NIÑOS.
ADVERTENCIAS

ADVERTENCIAS

- **ADVERTENCIA:** Asegúrese de que los usuarios de la mochila tengan conocimiento del funcionamiento exacto de la misma. No permita a nadie el uso del producto sin que antes haya leído y comprendido perfectamente las advertencias y las instrucciones.
- Asegúrese de que todos los usuarios posean las capacidades físicas adecuadas para el uso de este producto.
- **ADVERTENCIA:** El incumplimiento de las siguientes instruc-

ciones puede comprometer la seguridad de su bebé.

- **ADVERTENCIA:** Tenga cuidado al inclinarse hacia delante o lateralmente.
- **ADVERTENCIA:** No utilice esta mochila al practicar deportes.
- **ADVERTENCIA:** Su equilibrio puede verse afectado adversamente por su movimiento y el del niño
- **ADVERTENCIA:** Póngase siempre la mochila antes de acomodar al niño en su interior.
- **ADVERTENCIA:** Cuando use la mochila, nunca desenganche el cinturón abdominal antes de haber sacado al bebé.
- **ADVERTENCIA:** Preste atención al usar la mochila en entornos domésticos (p. ej. cerca de fuentes de calor o al manipular bebidas calientes).
- **ADVERTENCIA:** Durante el uso de la mochila, controle siempre al niño.
- **ADVERTENCIA:** Etapa de uso: Desde el nacimiento hasta los 15 kg.
- Tras haber acomodado al bebé dentro de la mochila, compruebe detenidamente que los reguladores de anchura abdominales y de las piernas estén correctamente ajustados; de ser necesario, ajústelos para que queden adecuadamente tensos.
- Para los recién nacidos con bajo peso y para los bebés con necesidades especiales, solicite la opinión de un pediatra antes de utilizar el producto.

- Mientras el niño no sea capaz de mantener su cabeza erguida y los hombros en posición vertical, aproximadamente hasta los 6 meses, debe ser transportado de frente a mamá/papá.
- A partir del momento en que el niño es capaz de mantener la cabeza erguida y los hombros en posición vertical, aproximadamente a partir de los 6 meses, los padres pueden llevarlo a un lado o en la espalda.
- **ADVERTENCIA:** Nunca deje al niño sin vigilancia dentro de la mochila cuando no la lleve puesta.
- Utilice la mochila únicamente cuando está de pie o caminando.
- Recuerde que el bebé, cuando está dentro de la mochila, reaccionará a los cambios climáticos antes que quien lo transporta.
- Antes del uso, asegúrese de que las correas se hayan posicionado y regulado correctamente y que las hebillas estén enganchadas.
- No utilice la mochila con más de un niño a la vez.
- Compruebe siempre que el espacio alrededor de la cara del bebé es suficiente para proporcionar una buena cantidad de aire.
- No utilice la mochila si falta alguna de sus partes o éstas están rotas o rasgadas.
- No aplique en la mochila accesorios, partes de repuesto o componentes no suministrados por el fabricante.
- Esta mochila debe ser utilizada únicamente por un adulto.
- La mochila no puede ser utilizada para el transporte en coche.
- La mochila no puede ser utilizada

- mientras se conduce o se viaja como pasajero en una motocicleta
- La mochila no puede ser utilizada mientras se cocina o se efectúan labores de limpieza, para evitar la exposición a fuentes de calor o a sustancias químicas.

USO FRENTE A MAMÁ/PAPÁ Y USO A UN LADO

- **ADVERTENCIA:** Tenga cuidado al inclinarse hacia delante o hacia atrás. Asegúrese de que los brazos sostienen adecuadamente al bebé.
- Es aconsejable sentarse mientras se realizan las operaciones para acomodar al bebé dentro de la mochila y para sacar al bebé de la mochila.

USO EN LA TERCERA POSICIÓN (EN LA ESPALDA DE MAMÁ/PAPÁ)

- No deben llevarse en la espalda los niños menores de 6 meses o que no puedan mantenerse sentados por sí solos.
- Controle frecuentemente que el niño esté cómodo y seguro, especialmente cuando lo lleva en la espalda.

COMPONENTES DE LA MOCHILA (fig. LADO A y fig. LADO B)

- A. Respaldo de la mochila
- B. Hombreras
- C. Asiento de la mochila
- D. Botones del reductor de la mochila (si está incluido)
- E. Asiento acolchado
- F. Faja abdominal
- G. Hebilla con correa para la regulación de la faja abdominal
- H. Elástico para bloquear la hebilla
- I. Ojales y botones para la regulación del asiento acolchado
- J. Hebillas con correa para la regulación de las hombreras
- K. Hebilla para esternón/escápula con correa elástica
- L. Ojales para enganchar el reductor (si está incluido)

CONSEJOS PARA LA LIMPIEZA Y EL MANTENIMIENTO LIMPIEZA

Siga las instrucciones de lavado de la etiqueta textil. Después de cada lavado controle la consistencia del tejido y de las costuras.



Lavar a mano con agua fría



No usar lejía



No secar en secadora



No planchar



No lavar en seco

MANTENIMIENTO

Controle periódicamente que la mochila no esté descosida, dañada o bien que falta alguna de sus partes; en este caso no utilice el producto.

TRANSPORTE FRONTAL – DE FRENTE A MAMÁ/PAPÁ

ADVERTENCIA: póngase siempre la mochila antes de acomodar al niño.

CÓMO SE LLEVA PUESTA LA MOCHILA

1. Enganche la faja abdominal F (fig. 1A) y ajuste la anchura mediante la hebilla G (fig. 1B).

ADVERTENCIA: bloquee la hebilla haciéndola pasar por dentro del elástico H (fig. 1C).

2. Enganche ambas hombreras mediante las hebillas J (fig. 2).

CÓMO ACOMODAR AL NIÑO DENTRO DE LA MOCHILA

ADVERTENCIA: Se aconseja llevar a cabo las operaciones de acomodación del niño dentro de la mochila estando sentado o sobre una superficie plana y estable, de manera de tener bajo control los posibles movimientos imprevistos del niño.

ADVERTENCIA: Sujete firmemente al bebé mientras realiza esta operación.

ADVERTENCIA: Antes de acomodar al niño dentro de la mochila, asegúrese de haber llevado a cabo correctamente las operaciones anteriores.

3. Acomode al niño en el asiento (fig. 3A) y fije el asiento acolchado E con los respectivos botones F, ajustándolo en la posición más adecuada al tamaño del niño, de manera que no quede ni muy flojo ni muy apretado (fig. 3B).

4. Póngase la mochila introduciendo los brazos por las hombreras B (fig. 4A), seguidamente enganche y ajuste la hebilla para esternón/escápula (fig. 4B) y termine de ponerse la mochila ajustando las hombreras (fig. 4C). La correa sobrante pueden reducirse enrollándola en sí misma y fijándola con el respectivo elástico (fig. 4D). Como alternativa es posible desenganchar la hebilla para esternón/escápula antes de ponerse las hombreras (fig. 4E) y seguidamente ponerse las hombreras haciendo pasar la hebilla para esternón/escápula por detrás de la cabeza (fig. 4F) y luego ajustarla.

ADVERTENCIA: Asegúrese de que las piernas del niño queden a ambos lados del asiento y metidas dentro del asiento acolchado.

CÓMO SACAR AL NIÑO DE LA MOCHILA

ADVERTENCIA: Se recomienda sentarse para sacar al niño de la mochila.

5. Sujetando firmemente al niño, desenganche la hebilla para esternón/escápula K (fig. 5A), saque las hombreras B (fig. 5B) y libere los botones del asiento acolchado de los respectivos ojales (fig. 5C), antes de sacar al niño. Solo después de hacer esto, desenganche la hebilla abdominal.

TRANSPORTE LATERAL - SOBRE LA CADERA

A partir del momento en que el niño es capaz de mantener la cabeza erguida y los hombros rectos, aproximadamente a partir de los 6 meses, puede ser transportado en posición lateral, sobre la cadera.

La mochila puede colocarse tanto en el lado derecho como en el izquierdo de mamá/papá, dependiendo de lo que se prefiera.

La continuación se ilustra el procedimiento para la acomodación en el lado derecho. Para acomodar al niño en el lado izquierdo, efectúe las mismas operaciones pero en el otro lado.

ADVERTENCIA: póngase siempre la mochila antes de acomodar al niño.

CÓMO SE LLEVA PUESTA LA MOCHILA

6. Enganche la faja abdominal F (fig. 1A) y ajuste la anchura mediante la hebilla G (fig. 1B).

ADVERTENCIA: bloquee la hebilla haciéndola pasar por dentro del elástico H (fig. 1C).

Gire la faja abdominal para colocar el asiento en su lado derecho (fig. 6).

7. Fije el asiento acolchado enganchando el botón izquierdo (fig. 7) en el ojal correspondiente y dejando libre el otro lado para poder acomodarlo posteriormente al niño.

8. Enganche la hombrera izquierda con la hebilla de la correa derecha (fig. 8A), cruzándolas. Póngase el anillo que se ha formado haciéndolo pasar por encima de su cabeza (fig. 8B) de manera que, al terminar de posicionarlo, quede apoyado sobre su hombro izquierdo (fig. 8C).

CÓMO ACOMODAR AL NIÑO DENTRO DE LA MOCHILA

9. Acomode al niño dentro de la mochila (fig. 9A) y, sosteniéndolo con la mano izquierda, ajuste la hombrera que ya tiene puesta, con la mano derecha (fig. 9B). Seguidamente, cierre el asiento acolchado.

10. Para que la mochila quede mejor puesta, gire la hombrera derecha en sí misma (fig. 10A y 10B) volteándola completamente, fjela con las hebillas de la correa izquierda (fig. 10C) y luego ajuste la hombrera (fig. 10D). Asegúrese de que la mochila quede colocada correctamente, como se muestra en la figura 10E.

CÓMO SACAR AL NIÑO DE LA MOCHILA

ADVERTENCIA: Se recomienda sentarse para sacar al niño de la mochila.

11. Sosteniendo firmemente al niño, suelte ambas hombreras desenganchando las hebillas (fig. 11A) y libere los botones del asiento acolchado (fig. 11B), antes de sacar al niño. Solo después de hacer esto desenganche la hebilla abdominal, soltándola del elástico de fijación.

ADVERTENCIA: Se aconseja llevar a cabo las operaciones

de acomodación del niño dentro de la mochila estando sentado o sobre una superficie plana y estable, de manera de tener bajo control los posibles movimientos imprevistos del niño.

ADVERTENCIA: Sujete firmemente al bebé mientras realiza esta operación.

ADVERTENCIA: Antes de acomodar al niño dentro de la mochila, asegúrese de haber llevado a cabo correctamente las operaciones anteriores.

La correa sobrante pueden reducirse enrollándola en sí misma y fijándola con el respectivo elástico (fig. 4D).

ADVERTENCIA: Asegúrese de que las piernas del niño queden a ambos lados del asiento y metidas dentro del asiento acolchado.

POSICIÓN EN LA ESPALDA DE MAMÁ/PAPÁ

ADVERTENCIA: póngase siempre la mochila antes de acomodar al niño.

CÓMO SE LLEVA PUESTA LA MOCHILA

Enganche la faja abdominal F (fig. 1A) y ajuste la anchura mediante la hebilla G (fig. 1B).

ADVERTENCIA: bloquee la hebilla haciéndola pasar por dentro del elástico H (fig. 1C).

Enganche ambas hombreras mediante las respectivas hebillas J (fig. 2).

CÓMO ACOMODAR AL NIÑO DENTRO DE LA MOCHILA

Siguiendo las instrucciones que se exponen a continuación, es posible acomodar al niño en la mochila para utilizarla en esta posición de transporte (en la espalda de mamá/papá), sin la ayuda de otro adulto.

ADVERTENCIA: Es aconsejable sentarse mientras se llevan a cabo las operaciones de acomodación del niño dentro de la mochila, y así poder controlar los posibles movimientos imprevistos del niño.

ADVERTENCIA: Sujete firmemente al bebé mientras realiza esta operación.

Acomode el niño en el asiento (fig. 3A) y fije la sillita E por medio de los respectivos botones F, y ajústela en la posición más adecuada al tamaño del niño, de manera que ésta no quede ni muy floja ni muy apretada (fig. 3B).

Póngase la mochila introduciendo los brazos por las hombreras B (fig. 4A).

COLOCACIÓN DEL NIÑO EN LA ESPALDA

12. Saque el brazo derecho de la hombrera y, pasándolo por la parte interna de la mochila, coja con la misma mano la hombrera opuesta (fig. 12A) y sujétela firmemente. Saque también el brazo izquierdo de la hombrera y con éste sostenga externamente el niño en la mochila (fig. 12B). Meta el brazo derecho, con el que sujeta la hombrera izquierda, en la hombrera (fig. 12C) y comience a girar la mochila. La mochila, enganchada en la faja abdominal, girará junto con el cinturón de seguridad y se posicionará correctamente en la espalda.

13. Para completar la operación, introduzca el segundo brazo en la hombrera libre (fig. 13A), de modo que el peso de la mochila se distribuya uniformemente por la espalda y los hombros. Cierre la hebilla para esternón/escápula L en el esternón (fig.13B) y ajuste todas las correas de la mochila (fig. 13C).

CÓMO QUITARSE LA MOCHILA

14. Desenganche la hebilla para esternón/escápula (fig. 14A), saque una de las dos hombreras y sujete firmemente la hombrera que aún lleva puesta con la mano opuesta (fig. 14B); saque también la segunda hombrera y haga girar el cinturón de seguridad hasta que el niño quede en posición frontal (fig. 14C). A este punto, póngase de nuevo las hombreras para volver la posición inicial.

ADVERTENCIA: Sujete firmemente al bebé mientras realiza estas operaciones.

GARANTÍA

El producto está garantizado contra todo defecto de conformidad en condiciones normales de uso según lo previsto en las instrucciones.

Por lo tanto, la garantía no será aplicada en caso de daños ocasionados por uso incorrecto, desgaste o hechos accidentales.

Para la duración de la garantía sobre los defectos de conformidad remitase a las disposiciones específicas de la normativa nacional aplicable en el país de compra, si las hubiera.

PT MYAMAKI

O marsúpio Myamaki foi especialmente estudado para satisfazer da melhor forma as necessidades evolutivas e de conforto do seu bebé. Com efeito, o marsúpio foi realizado de forma a respeitar sempre a ergonomia do bebé.

INSTRUÇÕES DE USO

IMPORTANTE - LEIA COM ATENÇÃO E CONSERVE PARA CONSULTAS FUTURAS.

AVISO: PARA EVITAR O PERIGO DE SUFOCAMENTO, ANTES DE UTILIZAR, REMOVA TODOS OS SACOS DE PLÁSTICO, QUE DEVEM SER ELIMINADOS OU MANTIDOS FORA DO ALCANCE DAS CRIANÇAS. ADVERTÊNCIAS

ADVERTÊNCIAS

- **ATENÇÃO:** Certifique-se de que os utilizadores do marsúpio conhecem o exato funcionamento do mesmo. Não permita que alguém utilize o produto se não tiver lido e compreendido na íntegra as advertências e as instruções.
- Certifique-se de que todos os utilizadores têm as capacidades físicas necessárias para utilizar este produto.
- **ATENÇÃO:** A segurança do seu bebé pode estar em perigo se não respeitar as instruções que se seguem.

- **ATENÇÃO:** Tenha atenção quando se dobra ou debruça para a frente ou para o lado.
- **ATENÇÃO:** Não use o marsúpio durante atividades desportivas.
- **ATENÇÃO:** O seu equilíbrio pode ficar comprometido com os seus movimentos e os da criança.
- **ATENÇÃO:** Coloque sempre o marsúpio antes de inserir o bebé dentro.
- **ATENÇÃO:** Quando usar o marsúpio, nunca solte o cinto abdominal antes de ter retirado o bebé.
- **ATENÇÃO:** Tenha muita atenção ao utilizar o marsúpio em ambiente doméstico (p. ex. quando existem fontes de calor ou quando pega em bebidas quentes).
- **ATENÇÃO:** Durante a utilização do marsúpio, controle a criança.
- **ATENÇÃO:** Período de utilização: desde o nascimento até aos 15 kg.
- Quando o bebé estiver no marsúpio, verifique atentamente se as correias de regulação do cinto abdominal e as correias para as pernas estão corretamente reguladas; se necessário, ajuste-as até obter a tensão correta.
- Para os recém-nascidos com pouco peso e bebés com prescrições médicas, solicite o parecer de um pediatra antes de utilizar o produto.
- Enquanto o bebé não for capaz de manter a cabeça e as costas direitas, aproximadamente até aos 6 meses de idade, deve ser virado para quem o transporta, ou seja, na posição "Virado para a mãe".
- Quando o bebé for capaz de

manter a cabeça e as costas direitas, aproximadamente, por volta dos 6 meses de idade, pode ser transportado de lado ou nas costas dos pais.

- **ATENÇÃO:** Nunca deixe o bebê dentro do marsúpio sem vigilância, quando este não estiver a ser usado.
- Utilize o marsúpio apenas quando estiver em pé ou a caminhar.
- Tenha sempre em consideração que o bebê, quando se encontra no marsúpio, reagirá às mudanças de temperatura antes da pessoa que o transporta.
- Antes de utilizar, certifique-se de que as correias estão corretamente colocadas e reguladas e as fivelas apertadas.
- Não transporte no marsúpio mais de um bebê de cada vez.
- Verifique sempre a existência de espaço suficiente em volta do rosto do bebê para lhe permitir poder respirar bem.
- Não utilize o marsúpio se algum dos seus componentes estiver danificado, rasgado ou em falta.
- Não aplique no marsúpio acessórios, peças de substituição ou componentes não fornecidos pelo fabricante.
- Este marsúpio deve ser utilizado exclusivamente por adultos.
- O marsúpio não pode ser utilizado para o transporte no automóvel.
- O marsúpio não pode ser utilizado durante a condução ou se for passageiro de um motociclo.
- O marsúpio não pode ser utilizado quando cozinhar ou quando efetuar

trabalhos de limpeza, para não expor o bebê a fontes de calor ou substâncias químicas.

UTILIZAÇÃO VIRADO PARA A MÃE E UTILIZAÇÃO DE LADO

- **ATENÇÃO:** quem transporta o marsúpio deve ter cuidado quando se inclina para a frente; assegure-se de que os braços seguram devidamente o bebê.
- É recomendável sentar-se enquanto realiza as operações para colocar ou retirar o bebê de dentro do marsúpio.

UTILIZAÇÃO NA TERCEIRA POSIÇÃO (NAS COSTAS DOS PAIS)

- Não transporte nas costas bebês com idade inferior a 6 meses ou que ainda não consigam sentar-se sozinhos.
- Verifique regularmente se o bebê está confortável e seguro, especialmente se o transportar nas costas.

COMPONENTES DO MARSÚPIO (fig. LADO A e fig. LADO B)

- A. Encosto do marsúpio
- B. Correias dos ombros
- C. Assento do marsúpio
- D. Molas de pressão do redutor do marsúpio (se incluído)
- E. Assento
- F. Faixa abdominal
- G. Fivela com correia para a regulação da faixa abdominal
- H. Elástico de fecho da fivela
- I. Presilhas e botões para a regulação do assento
- J. Fivelas com fita para a regulação da correia dos ombros
- K. Fivela esterno/escápula com fita elástica
- L. Argola para fixação do redutor (se incluído)
- M. Fole autorregulador

CONSELHOS PARA LIMPEZA E MANUTENÇÃO LIMPEZA

Siga as instruções de lavagem apresentadas na etiqueta do produto. Depois de cada lavagem, verifique a consistência do tecido e das costuras.

 Lavar à mão em água fria

 Não usar lixívia

 Não secar na máquina

 Não passar a ferro

 Não limpar a seco

MANUTENÇÃO

Inspeccione periodicamente o marsúpio para verificar o estado das costuras e a existência de eventuais danos ou componentes em falta. Se detetar algum componente danificado ou em falta, não utilize o produto.

TRANSPORTE FRONTAL - VIRADO PARA A MÃE

ATENÇÃO: Coloque sempre o marsúpio antes de inserir o bebé dentro.

COMO UTILIZAR O MARSÚPIO

1. Feche a faixa abdominal F (fig. 1A) e regule a largura, através da fivela G (fig. 1B).

ATENÇÃO: feche a fivela, fazendo-a passar por dentro do elástico H (fig. 1C).

2. Feche ambas as fivelas J das correias dos ombros (fig. 2).

COMO COLOCAR O BEBÉ DENTRO DO MARSÚPIO

ATENÇÃO: É aconselhável efetuar as operações de colocação do bebé dentro do marsúpio sentado ou utilizar uma superfície plana e estável, de forma a gerir eventuais movimentos imprevistos do bebé.

ATENÇÃO: Segure firmemente o bebé enquanto realiza esta operação.

ATENÇÃO: Antes de colocar o bebé no marsúpio verifique se efetuou corretamente as operações anteriores.

3. Coloque o bebé no assento (fig. 3A) e fixe o assento E através dos respetivos botões I, regulando-o para a posição mais adaptada ao corpo do bebé, para que o marsúpio não fique nem demasiado largo nem demasiado estreito (fig. 3B).

4. Coloque o marsúpio, inserindo as correias dos ombros B (fig. 4A); em seguida, aperte e regule a fivela do esterno/escápula (fig. 4B) e termine regulando as correias dos ombros (fig. 4C). A parte da fita em excesso pode ser reduzida enrolando-a sobre si mesma e fixando-a com o respetivo elástico (fig. 4D). Em alternativa, é possível apertar a fivela do esterno/escapular antes de colocar as correias dos ombros (fig. 4E) e, em seguida, introduzir as correias dos ombros passando a fivela do esterno/escapular por detrás da cabeça (fig. 4F) e proceder ao seu ajuste.

ATENÇÃO: Certifique-se de que as pernas do bebé estão às cavalitas do assento e inseridas no assento.

COMO TIRAR O BEBÉ DO MARSÚPIO

ATENÇÃO: recomendamos que se sente enquanto retira a criança do marsúpio.

5. Segurando firmemente o bebé, desaperte a fivela do esterno/escápula K (fig. 5A), retire as correias dos ombros B (fig. 5B) e desaperte os botões das respetivas presilhas (fig. 5C) antes de retirar o bebé. E, só depois, desaperte a fivela abdominal.

TRANSPORTE LATERAL - NA ANCA

Quando o bebé for capaz de manter a cabeça e as costas direitas, aproximadamente por volta dos 6 meses de idade, pode ser transportado na posição lateral - sobre a anca.

O marsúpio pode ser colocado do lado direito ou do lado esquerdo dos pais, de acordo com a sua preferência.

Em seguida, descreve-se o procedimento para o encaixe no lado direito. Para o encaixe no lado esquerdo, repita as operações no lado oposto.

ATENÇÃO: enfie sempre o marsúpio antes de colocar o bebé lá dentro.

COMO UTILIZAR O MARSÚPIO

6. Feche a faixa abdominal F (fig. 1A) e regule a largura, através da fivela G (fig. 1B).

ATENÇÃO: feche a fivela, fazendo-a passar por dentro do elástico H (fig. 1C).

Rode a faixa abdominal, colocando o assento junto ao lado direito (fig. 6).

7. Fixe o assento, apertando o botão esquerdo (fig. 7) na respetiva presilha, deixando o outro lado livre para poder, posteriormente, colocar o bebé.

8. Engate a correia dos ombros esquerda na fivela da fita direita (fig. 8A), formando uma cruz. Enfie o anel daí resultante fazendo-o passar por cima da cabeça (fig. 8B) de modo que, na posição final, fique apoiado no ombro esquerdo (fig. 8C).

COMO COLOCAR O BEBÉ DENTRO DO MARSÚPIO

9. Coloque o bebé dentro do marsúpio (fig. 9A) e, segurando-o com a mão esquerda, regule a correia dos ombros, já colocada, com a mão direita (fig. 9B). Proceda, posteriormente, ao fecho do assento.

10. Para maior facilidade na colocação do marsúpio, rode, uma volta completa, a correia dos ombros direita sobre si mesma (Fig. 10A e 10B), fixe-a com as fivelas da fita esquerda (Fig. 10C) e proceda à regulação da correia dos ombros (Fig. 10D). Certifique-se de que o marsúpio está corretamente colocado, como na figura 10E.

COMO TIRAR O BEBÉ DO MARSÚPIO

ATENÇÃO: recomendamos que se sente enquanto retira a criança do marsúpio.

11. Segurando firmemente o bebé, liberte ambas as correias dos ombros desapertando as fivelas (fig. 11A) e os botões do assento (fig. 11B) antes de retirar o bebé. E, só depois, desaperte a fivela abdominal retirando-a do elástico de fixação.

ATENÇÃO: É aconselhável efetuar as operações de colocação do bebé dentro do marsúpio sentado ou utilizar uma superfície plana e estável, de forma a gerir eventuais movimentos imprevistos do bebé.

ATENÇÃO: Segure firmemente o bebé enquanto realiza esta operação.

ATENÇÃO: Antes de colocar o bebé no marsúpio verifique se efetuou corretamente as operações anteriores.

A parte em excesso das correias pode ser reduzida enrolando-a em si mesma e fixando-a através do respetivo elástico (fig. 4D).

ATENÇÃO: Certifique-se de que as pernas do bebé estão corretamente posicionadas no assento.

POSIÇÃO NAS COSTAS DOS PAIS

ATENÇÃO: Coloque sempre o marsúpio antes de inserir o bebê dentro.

COMO UTILIZAR O MARSÚPIO

Aperte a faixa abdominal F (fig. 1A) e regule a largura atuando na fivela G (fig. 1B).

ATENÇÃO: feche a fivela, fazendo-a passar por dentro do elástico H (fig. 1C).

Aperte ambas as correias dos ombros atuando nas respectivas fivelas J (fig. 2).

COMO COLOCAR O BEBÊ DENTRO DO MARSÚPIO

Seguindo as indicações apresentadas abaixo, é possível colocar o bebê no marsúpio para a utilização da posição de transporte (nas costas dos pais) sem o auxílio de um segundo adulto.

ATENÇÃO: É aconselhável sentar-se enquanto realiza as operações para colocar o bebê dentro do marsúpio, de forma a poder controlar eventuais movimentos imprevistos do bebê.

ATENÇÃO: Segure firmemente o bebê enquanto realiza esta operação.

Coloque o bebê no assento (fig. 3A) e fixe o assento E através das respectivas molas de pressão F, regulando-o para a posição mais adaptada ao corpo do bebê, para que o marsúpio não fique nem demasiado largo nem demasiado estreito (fig. 3B).

Enfie o marsúpio, colocando as correias dos ombros B (fig. 4A).

POSICIONAMENTO DO BEBÊ NAS COSTAS

12. Retire o braço direito da correia dos ombros e, passando-o pela parte interna do marsúpio, segure com a mesma mão a correia dos ombros do lado oposto (fig. 12A), tendo o cuidado de a agarrar firmemente. Retire também o braço esquerdo da correia dos ombros e, com esta, segure o bebê no marsúpio pelo exterior (fig. 12B). Insira o braço direito, com o qual segura a correia dos ombros esquerda, na própria correia dos ombros (fig. 12C) e comece a rodar o marsúpio. O marsúpio, fixado pela faixa abdominal, rodará em conjunto com o arnês e ficará corretamente posicionado nas costas.

13. Para concluir a operação, insira o segundo braço na correia dos ombros livre (fig. 13A), de forma a que o peso do marsúpio fique uniformemente distribuído pelas costas e pelos ombros. Feche a fivela do esterno/escápula L no esterno (fig. 13B) e regule todas as fitas do marsúpio (fig. 13C).

REMOÇÃO DO MARSÚPIO

14. Desaperte a fivela do esterno/escápula (fig. 14A), retire uma das correias dos ombros e segure firmemente a correia dos ombros, ainda colocada, com a outra mão (fig. 14B); retire também a segunda correia dos ombros e rode o arnês até colocar o bebê na posição frontal (fig. 14C). Neste momento, insira novamente as correias dos ombros para voltar a colocar na posição inicial.

ATENÇÃO: Segure firmemente o bebê enquanto realiza estas operações.

GARANTIA

O produto dispõe de garantia contra qualquer defeito de

conformidade, verificado em condições normais de uso, de acordo com o disposto nas instruções de utilização.

A garantia não poderá portanto aplicar-se relativamente a danos no produto provocados por utilização imprópria, desgaste ou acidente.

Relativamente ao prazo de validade da garantia sobre defeitos de conformidade, remete-se para as disposições específicas das normas nacionais aplicáveis no país de aquisição, se existentes.

De draagzak Myamaki is speciaal bedacht om zo goed mogelijk aan alle evolutieve behoeften en nood aan comfort van het kind te voldoen. De draagzak werd zodanig ontworpen dat hij altijd de ergonomie van het kind respecteert.

GEBRUIKSAANWIJZING

BELANGRIJK - LEES ZORGVULDIG EN BEWAAR VOOR LATERE RAADPLEGING

**WAARSCHUWING: OM
VERSTIKKINGSGEVAAR
TE VOORKOMEN AL HET
VERPAKKINGSMATERIAAL VOOR
HET GEBRUIK VERWIJDEREN EN
VERNIETIGEN OF BUITEN HET
BEREIK VAN KINDEREN BEWAREN.
WAARSCHUWING**

WAARSCHUWING

- **WAARSCHUWING:** Verzeker u ervan dat de gebruikers van de draagzak goed weten hoe hij werkt. Laat niemand het product gebruiken wanneer hij de instructies en waarschuwingen niet volledig gelezen en begrepen heeft.
- Zorg ervoor dat alle gebruikers over de juiste lichamelijke eigenschappen bezitten om dit product te gebruiken.
- **WAARSCHUWING:** Niet nakomen van de volgende instructies kan de veiligheid van uw kind in gevaar

brenge.

- **WAARSCHUWING:** Pas op als u zich bukt of voorover of naar opzij buigt;
- **WAARSCHUWING:** Gebruik de draagzak niet tijdens sportactiviteiten.
- **WAARSCHUWING:** U kunt uw evenwicht verliezen door uw eigen bewegingen en die van het kind.
- **WAARSCHUWING:** Doe de draagzak altijd om voordat u het kind erin zet.
- **WAARSCHUWING:** Tijdens het gebruik van de draagzak nooit de buikband losmaken wanneer het kind nog in de draagzak zit.
- **WAARSCHUWING:** Let goed op wanneer u de draagzak thuis gebruikt (bijv. warmtebronnen of wanneer u warme dranken hanteert).
- **WAARSCHUWING:** Controleer tijdens het gebruik van de draagzak uw kind regelmatig.
- **WAARSCHUWING:** Gebruiksleeftijd: vanaf de geboorte tot 15 kg.
- Als het kind eenmaal in de draagzak zit, controleert u zorgvuldig dat de buik- en de beenafstellingen goed zijn afgesteld. Verander ze anders eventueel.
- Voor baby's met ondergewicht en kinderen met medische voorschriften eerst een kinderarts om advies vragen voordat u het product gebruikt.
- Totdat het kind niet in staat is zijn hoofd omhoog en de schouders recht te houden, d.w.z. ongeveer tot de zesde levensmaand, moet het worden gedragen met zijn

gezichtje naar degene die hem draagt "Gezichtje naar Mama".

- Vanaf het moment dat het kind zijn hoofd omhoog en de schouders recht kan houden, ongeveer vanaf de zesde levensmaand, kan het op de heup of op de rug van de ouder gedragen worden.
- **WAARSCHUWING:** Laat het kind nooit onbewaakt in de draagzak als deze niet wordt gedragen.
- Gebruik de draagzak alleen als u staat of loopt.
- Denk eraan dat het kind in de draagzak eerder op klimatologische veranderingen zal reageren dan degene die hem draagt.
- Verzekert u er voor het gebruik van dat de gordels goed zijn aangebracht en afgesteld en dat de gespen vastzitten.
- Gebruik de draagzak voor niet meer dan één kind tegelijk.
- Controleer altijd dat er genoeg ruimte rondom het gezicht van het kind is, zodat het voldoende lucht krijgt.
- Gebruik de draagzak niet als er onderdelen stuk of gescheurd zijn of ontbreken.
- Voeg geen accessoires, reserveonderdelen of componenten toe aan de draagzak die niet door de fabrikant geleverd zijn.
- Deze draagzak mag uitsluitend door een volwassene worden gebruikt.
- De draagzak mag niet worden gebruikt om het kind in de auto mee te vervoeren.
- De draagzak mag niet gebruikt

worden terwijl u stuurt of meerijdt in een motorvoertuig

- De draagzak mag niet gebruikt worden wanneer u kookt of schoonmaakwerkzaamheden uitvoert, om het kind niet bloot te stellen aan warmtebronnen of chemische stoffen.

GEBRUIK MET GEZICHTJE NAAR MAMA GERICHT EN GEBRUIK OP DE HEUP

- **WAARSCHUWING:** Kijk uit als u zich bukt of voorover buigt; verzeker u ervan dat de armen het kind goed ondersteunen.
- Het is raadzaam dat u zit, als u het kind in de draagzak zet of het eruit haalt.

GEBRUIK IN DERDE POSITIE (OP DE RUG VAN DE OUDER)

- Draag nooit kinderen op de rug die jonger zijn dan 6 maanden of in ieder geval niet alleen kunnen zitten.
- Controleer regelmatig of het kind comfortabel en veilig zit, in het bijzonder wanneer u het op de rug draagt.

ONDERDELEN VAN DE DRAAGZAK (afb. ZIJDE A en afb. ZIJDE B)

- A. Rugleuning van de draagzak
- B. Schouderriemen
- C. Zitting van de draagzak
- D. Knopen voor het verkleinkussen van de draagzak (indien inbegrepen)
- E. Zitje
- F. Buikband
- G. Gesp met riem voor regelen van de buikband
- H. Elastiekje voor gespbevestiging
- I. Openingen en knopen voor regelen van het zitje
- J. Gespen met riem voor regelen van de schouderriemen
- K. Gesp voor borstbeen/schouderblad met elastisch bandje
- L. Openingen voor bevestigen van het verkleinkussen (indien inbegrepen)
- M. Zelfregelende opening met vouwen

TIPS VOOR HET REINIGEN EN HET ONDERHOUD REINIGEN

Houd u aan de instructies op het wasetiket. Controleer de stevigheid van de stof en de naden na iedere wasbeurt.

 Met koud water met de hand wassen

 Niet bleken

 Niet in de droogtrommel drogen

 Niet strijken

 Niet chemisch laten reinigen

ONDERHOUD

Controleer de draagzak regelmatig op eventuele losse naden, beschadigingen of ontbrekende delen. Gebruik het product in dit geval niet.

FRONTAAL DRAGEN - MET GEZICHTJE NAAR MAMA GERICHT

WAARSCHUWING: Doe de draagzak altijd om voordat u het kind erin zet.

HOE DE DRAAGZAK OM TE DOEN

1. Maak de buikband F vast (afb. 1A) en stel de lengte ervan af met de gesp G (afb. 1B).

WAARSCHUWING: Vergrendel de gesp door hem door het elastiekje H te steken (afb. 1C).

2. Maak beide schouderriemen vast met de gespen J (afb. 2).

HET KIND IN DE DRAAGZAK ZETTEN

WAARSCHUWING: Het is aangeraden dat u zit wanneer u het kind in de draagzak zet of dat u gebruik maakt van een vlak en stabiel oppervlak, zodat onverwachts spartelen van het kind geen problemen oplevert.

WAARSCHUWING: Ondersteun het kind stevig, terwijl u deze handeling verricht.

WAARSCHUWING: Alvorens het kind in de draagzak te zetten controleert u of u alle eerdere handelingen correct heeft uitgevoerd.

3. Leg het kind op de zitting (afb. 3A), maak het zitje E vast met de bijbehorende knopen F en stel het af op de bouw van het kind, zodat het nooit te strak of te los zit (afb. 3B).

4. Doe de draagzak om door de schouderriemen B om te doen (afb. 4A), maak vervolgens de gesp voor borstbeen/schouderblad vast en regel hem (afb. 4B), en regel vervolgens de schouderriemen (afb. 4C). Het te lange stuk van de riemen kunt u oprollen om het te verkorten en vervolgens bevestigen met het speciale elastiekje (afb. 4D). Of u kunt anders de borstbeen/schouderbladgesp vastmaken alvorens de schouderbanden om te doen (fig. 4E). Doe vervolgens de schouderbanden om, trek de borstbeen/schouderbladgesp tot achter het hoofd (fig. 4F) en stel af.

WAARSCHUWING: Zorg ervoor dat de beentjes van het kind zich aan weerszijden van de zitting bevinden en in het zitje.

HET KIND UIT DE DRAAGZAK HALEN

WAARSCHUWING: Wij raden aan de handelingen, nodig om het kind uit de draagzak te halen, zittend uit te voeren.

5. Ondersteun het kind stevig, maak de gesp voor

borstbeen/schouderblad K los (afb. 5A), doe de schouderriemen B af (afb. 5B) en maak de knopen van het zitje los uit hun openingen (afb. 5C) alvorens het kind uit te nemen. Maak eerst dan de buikgesp los.

LATERAAL DRAGEN - OP DE HEUP

Vanaf het moment dat het kind zijn hoofd omhoog en de schouders recht kan houden, ongeveer vanaf de 6de levensmaand, kan het lateraal worden gedragen - op de heup.

De draagzak kan zowel rechts als links gedragen worden, naargelang de voorkeur van de ouder.

Hieronder wordt de procedure uitgelegd voor het dragen op de rechterheup. Voor de linkerheup voert u de handelingen in spiegelbeeld uit.

WAARSCHUWING: Doe de draagzak altijd om voordat u het kind erin zet.

HOE DE DRAAGZAK OM TE DOEN

6. Maak de buikband F vast (afb. 1A) en stel de lengte ervan af met de gesp G (afb. 1B).

WAARSCHUWING: Vergrendel de gesp door hem door het elastiekje H te steken (afb. 1C).

Verschuif de buikband en plaats de zitting in de buurt van de rechterheup (afb. 6).

7. Bevestig het zitje met de linkerknoop (afb. 7) door hem in zijn opening te steken, laat de andere zijde open staan om het kind er later in te kunnen zetten.

8. Maak de linkerschouderriem vast met de gesp van de rechterriem (afb. 8A), in een gekruiste configuratie. Trek de ontstane lus over uw hoofd (afb. 8B) zodat hij uiteindelijk op uw linkerschouder terecht komt (afb. 8C).

HET KIND IN DE DRAAGZAK ZETTEN

9. Zet het kind in de draagzak (afb. 9A), ondersteun het met de linkerhand en regel de schouderriem die u al omheeft met de rechterhand (afb. 9B). Sluit vervolgens het zitje.

10. Om de draagzak goed aan te passen op uw lichaam draait u de rechterschouderriem een volledige slag om (afb. 10A en 10B); maak hem vast met de gespen van de linkerriem (afb. 10C) en stel de schouderriem af (fig. 10D). Verzeker u ervan dat de draagzak correct gepositioneerd is zoals op afbeelding 10E.

HET KIND UIT DE DRAAGZAK HALEN

WAARSCHUWING: Wij raden aan de handelingen, nodig om het kind uit de draagzak te halen, zittend uit te voeren.

11. Houd het kind stevig vast, maak de beide schouderriemen los door de gespen los te trekken (afb. 11A) en maak de knopen van het zitje los (afb. 11B) alvorens het kind uit te nemen. Maak eerst dan de gesp van de buikband los en neem hem uit het bevestigingselastiekje.

WAARSCHUWING: Het is aangeraden dat u zit wanneer u het kind in de draagzak zet of dat u gebruik maakt van een vlak en stabiel oppervlak, zodat onverwachts spartelen van het kind geen problemen oplevert.

WAARSCHUWING: Ondersteun het kind stevig, terwijl u deze handeling verricht.

WAARSCHUWING: Alvorens het kind in de draagzak te zetten controleert u of u alle eerdere handelingen correct heeft uitgevoerd.

Het te lange stuk van de riemen kunt u oprollen om het



te verkorten en vervolgens bevestigen met het speciale elastiekje (afb. 4D).

WAARSCHUWING: Zorg ervoor dat de beentjes van het kind zich aan weerszijden van de zitting bevinden en in het zitje.

POSITIE OP DE RUG VAN DE OUDER

WAARSCHUWING: Doe de draagzak altijd om voordat u het kind erin zet.

HOE DE DRAAGZAK OM TE DOEN

Maak de buikband F vast (afb. 1A) en stel de lengte ervan af met de gesp G (afb. 1B).

WAARSCHUWING: Vergrendel de gesp door hem door het elastiekje H te steken (afb. 1C).

Maak beide schouderriemen vast met hun gespen J (afb. 2).

HET KIND IN DE DRAAGZAK ZETTEN

Met onderstaande aanwijzingen kan het kind in de draagzak gezet worden om in de positie (op rug van de ouder) te worden gedragen zonder de hulp van een tweede volwassene.

WAARSCHUWING: Het is aangeraden dat u zit wanneer u het kind in de draagzak zet, zodat onverwachts spartelen van het kind geen problemen oplevert.

WAARSCHUWING: Ondersteun het kind stevig, terwijl u deze handeling verricht.

Leg het kind op de zitting (afb. 3A), maak het zitje E vast met de bijbehorende knopen F en stel het af op de bouw van het kind, zodat het nooit te strak of te los zit (afb. 3B).

Doe de draagzak om door de schouderriemen B om te doen (afb. 4A).

HET KIND OP DE RUG PLAATSEN

12. Haal de rechterarm uit de schouderriem en steek hem door de draagzak; neem met de rechterhand de andere schouderriem stevig vast (afb. 12A). Haal ook de linkerarm uit de schouderriem en houd hiermee het kind in de draagzak vanbuiten vast (afb. 12B). Steek de rechterarm, die de linkerschouderriem vasthoudt, in diezelfde schouderriem (afb. 12C) en begin de draagzak te draaien. De draagzak die aan de buikband bevestigd is draait samen met het harnas en neemt correct plaats op de rug.

13. Steek uiteindelijk de andere arm door de vrije schouderriem (afb. 13A), zodat het gewicht van de draagzak gelijkmatig over rug en schouders verdeeld wordt. Sluit de gesp voor borstbeen/schouderblad L op het borstbeen (afb. 13B) en stel alle riemen van de draagzak af (afb. 13C).

DE DRAAGZAK VERWIJDEREN

14. Maak de gesp voor borstbeen/schouderblad los (afb. 14A), doe een van de twee schouderriemen af en neem de schouderriem die u nog omheeft stevig vast met de andere hand (afb. 14B); haal daarna ook uw andere arm uit de schouderriem en draai het harnas zodat het kind zich weer aan de voorkant bevindt (afb. 14C). Steek nu de armen weer door de schouderriemen om de oorspronkelijke positie weer in te nemen.

WAARSCHUWING: Ondersteun het kind stevig, terwijl u deze handelingen verricht.

GARANTIE

Het product valt onder garantie tegen elke non-conformiteit binnen de normale gebruiksomstandigheden zoals voorzien in de gebruiksaanwijzingen.

De garantie is dus niet geldig in geval van schade veroorzaakt door oneigenlijk gebruik, slijtage of toevallige gebeurtenissen.

Voor de duur van de garantie inzake non-conformiteit verwijzen we naar de specifieke richtlijnen en de nationale normen die van toepassing zijn in het land van aankoop, indien deze voorzien zijn.



MYAMAKI

Nosič Myamaki byl speciálně navržen tak, aby lépe reagoval na stále rozvíjející se potřeby a pohodlí dítěte. Nosič je ve skutečnosti navržen takovým způsobem, aby vždy respektovat ergonomii dítěte.

NÁVOD K POUŽITÍ

DŮLEŽITÉ - POKYNY SI POZORNĚ PŘEČTĚTE A USCHOVEJTE PRO POZDĚJŠÍ POUŽITÍ.

UPOZORNĚNÍ: ABYSTE ZABRÁNILI NEBEZPEČÍ UDUŠENÍ, PŘED POUŽITÍM VYHOĎTE VŠECHNY PLASTOVÉ OBALY, MĚLI BYSTE JE ZLIKVIDOVAT NEBO UCHOVAT MIMO DOSAH DĚTÍ.
UPOZORNĚNÍ

UPOZORNĚNÍ

- **UPOZORNĚNÍ:** Ujistěte se, že osoby používající nosič jsou obeznámeny s přesným způsobem jeho použití. Nedovolte nikomu, aby výrobek používal, pokud si nepřečetl a zcela nepochopil bezpečnostní pokyny a upozornění.
- Ujistěte se, že všichni uživatelé tohoto výrobku mají fyzické schopnosti k jeho používání.
- **UPOZORNĚNÍ:** Nedodržení následujících pokynů může ohrozit bezpečnost vašeho dítěte.
- **UPOZORNĚNÍ:** Dávejte pozor, když se shýbáte nebo předkláníte

či ukláníte na stranu.

- **UPOZORNĚNÍ:** Tento nosič není vhodný pro používání při sportovních aktivitách.
- **UPOZORNĚNÍ:** Vaše rovnováha může být nepříznivě ovlivněna vašim pohybem a také pohybem dítěte.
- **UPOZORNĚNÍ:** Vždy si nejdříve nasadte nosič, teprve pak do něj uložte dítě.
- **UPOZORNĚNÍ:** Při používání nosiče neodepínejte nikdy břišní pás dříve, než z něj vyjmete dítě.
- **UPOZORNĚNÍ:** Buďte opatrní při používání nosiče v domácím prostředí (např. na tepelné zdroje nebo při manipulaci s horkými nápoji).
- **UPOZORNĚNÍ:** Během používání nosiče kontrolujte Vaše dítě.
- **UPOZORNĚNÍ:** Věk použití: od narození do 15 kg.
- Jakmile dítě uložíte do nosiče, pozorně zkontrolujte, zda jsou pásy na úpravu šířky v pase a otvory pro nohy správně nastaveny, případně je upravte tak, aby byly správně napnuty.
- U novorozenců nedosahujících uvedené hmotnosti a dětí pod lékařským dohledem si před použitím výrobku vyžádejte názor dětského lékaře.
- Dokud dítě není schopno držet samo hlavičku a záda rovně, orientačně do 6. měsíce, musí být nošeno obličejem k rodiči – „nošení směrem k sobě“.
- Od okamžiku, kdy je dítě schopno držet hlavičku samo a záda rovně, orientačně od 6. měsíce, může být

nošeno na boku nebo na zádech rodiče.

- **UPOZORNĚNÍ:** Nikdy nenechávejte dítě v nosiči bez dozoru, pokud nosič právě nenesete.
- Používejte nosič výhradně, pokud stojíte nebo jdete.
- Mějte na paměti, že dítě nesené v nosiči pocítí případné změny okolní teploty dříve, než ten, kdo ho nese.
- Před použitím se ujistěte, že popruhy jsou správně umístěné a nastavené, a že jsou zapnuté všechny přezky.
- Nikdy nenoste v nosiči více než jedno dítě.
- Vždy si ověřte, zda má dítě kolem obličeje dostatek prostoru, aby mohlo volně dýchat.
- Nosič nepoužívejte, pokud nějaká jeho část chybí, je roztržená nebo poškozená.
- Nepřipevňujte na nosič doplňky, náhradní díly nebo části, které nejsou dodávány výrobcem.
- Tento nosič smí používat pouze dospělá osoba.
- Nosič se nesmí používat pro přepravu v autě.
- Nosič nemůže být použit při řízení motorového vozidla či motocyklu.
- Nosič nemůže být použit při vaření nebo při provádění úklidových prací, aby dítě nebylo vystavené teplu nebo chemikáliím.

POUŽITÍ SMĚREM K SOBĚ A POUŽITÍ NA BOKU

- **UPOZORNĚNÍ:** Dávejte pozor,

když se shýbáte nebo předkláníte; ujistěte se, že paže vhodným způsobem dítě podpírají.

- Doporučujeme, abyste si před umístováním dítěte do nosiče a před vyjímáním dítěte z nosiče sedli.

POUŽITÍ V TŘETÍ POLOZE (NA ZÁDECH RODIČE)

- Nenoste na zádech děti od narození do 6. měsíce, nebo které neumí sami sedět.
- Pravidelně kontrolujte, zda má dítě pohodlí a je v bezpečí, zejména pokud ho nesete na zádech.





KOMPONENTY NOSIČE (obr. STRANA A a obr. STRANA B)

- A. Opěrka nosiče
- B. Ramenní popruhy
- C. Sedák nosiče
- D. Knoflíky redukce nosiče (je-li ve vybavení)
- E. Vložka
- F. Břišní pás
- G. Přezka s páskem pro nastavení šířky břišního pásu
- H. Gumička zajištění přezky
- I. Otvory a knoflíky k nastavení vložky
- J. Přezky s pásem k nastavení ramenních popruhů
- K. Přezka hrudní kost/lopatka s elastickou páskou
- L. Otvor k připnutí redukce (je-li zahrnuta)
- M. Samoregulační otvor

DOPORUČENÉ ČIŠTĚNÍ A ÚDRŽBA

ČIŠTĚNÍ

Říďte se pokyny pro praní, uvedenými na štítku výrobku. Po každém vyprání zkontrolujte pevnost látky a švů.

-  Perte v ruce ve studené vodě
-  Nebělte
-  Nesušte v sušičce
-  Nežehlete
-  Nečistěte chemicky

ÚDRŽBA

Pravidelně kontrolujte, zda se nosič někde nepáře, není poškozen nebo některá jeho část nechybí. Pokud ano, výrobek nepoužívejte.

PŘEPRAVA SMĚREM K VÁM

UPOZORNĚNÍ: vždy si nejdříve nasadte nosič, teprve pak

do něj uložte dítě.

JAK SI NASADIT NOSIČ

1. Zahákněte břišní pás F (obr. 1A), a nastavte šířku působením na přezku G (obr. 1B).

UPOZORNĚNÍ: zablokujte přezku protažením gumičkou (obr. 1C).

2. Zahákněte oba ramenní popruhy pomocí přezek J (obr. 2).

JAK ULOŽIT DÍTĚ DO NOSIČE

UPOZORNĚNÍ: Doporučujeme, abyste si před umístováním dítěte do nosiče a vyjímáním dítěte z nosiče sedli nebo úkon prováděli na rovné a stabilní ploše tak, abyste měli pod kontrolou případné nečekané a náhlé pohyby dítěte.

UPOZORNĚNÍ: Při provádění tohoto úkonu dítě pevně držte.

UPOZORNĚNÍ: Předtím, než vložíte vaše dítě do nosiče ověřte, že jste postupovali podle výše uvedených pokynů.

3. Poté uložte dítě na sedačku (obr. 3A) a připevněte vložku E pomocí příslušných knoflíků F a upravte ji do polohy co nejhodnější pro tělíčko dítěte tak, aby nebyla ani příliš volná, ani příliš těsná (obr. 3B).

4. Nasadte si ramenní popruhy nosiče B (obr. 4A), a následně zapněte a nastavte přezku na hrudi/na lopatkách (obr. 4B) a dokončete nasazení úpravou ramenních popruhů (obr. 4C). Přebytečnou část můžete namotat a zajistit pomocí příslušné gumičky (obr. 4D). Je také možné zapnout přezku na hrudi/lopatkách ještě před nasazením ramenních popruhů (obr. 4E) a až poté nasadit ramenní popruhy protažením přezky na hrudi/lopatkách za hlavu (obr. 4F) a následně je upravit.

UPOZORNĚNÍ: Ujistěte se, že jsou nohy dítěte správně po stranách sedáku a že jsou vsunuté do vložky.

JAK VYJMOUT DÍTĚ Z NOSIČE

UPOZORNĚNÍ: doporučujeme vyjmout dítě z nosiče v sedě.

5. Podržte pevně dítě, rozepněte přezku na hrudi/lopatkách K (obr. 5A), sejměte ramenní popruhy B (obr. 5B), a rozepněte knoflíky vložky z příslušných otvorů (obr. 5C) před vyjmutím dítěte. Pouze poté rozepněte břišní přezku.

PŘEPRAVA NA BOKU - NA KYČLI

Dítě může být od okamžiku, kdy je schopno samo držet hlavičku a záda rovně, orientačně od věku 6 měsíců, nošeno na boku - na kyčli.

Nosič může být umístěn jak na pravém boku, tak i na levém boku rodiče, v závislosti na jeho preferencích.

Dále bude zobrazen postup umístění dítěte na pravý bok. Při umístění na levý bok proveďte operace zrcadlově.

UPOZORNĚNÍ: vždy si nejdříve nasadte nosič, teprve pak do něj uložte dítě.

JAK SI NASADIT NOSIČ

6. Zahákněte břišní pás F (obr. 1A), a nastavte šířku působením na přezku G (obr. 1B).

UPOZORNĚNÍ: zablokujte přezku protažením gumičkou (obr. 1C).

Otočte břišní pás umístěním sedadla do blízkosti pravého boku (obr. 6).

7. Připevněte vložku zapnutím levého tlačítka (obr. 7) do příslušného otvoru a nechte přitom druhou stranu

volnou, aby bylo možné následně umístit dítě.

8. Navlékněte si levý ramenní popruh s přezkou pravé strany (obr. 8A) a vytvořte překřížení. Takto vytvořeným průchodem protáhněte hlavu (obr. 8B) a nasadte popruh na levé rameno (obr. 8C).

JAK ULOŽIT DÍTĚ DO NOSIČE

9. Umístěte dítě do nosiče (obr. 9A). Podržte dítě levou rukou a upravte již nasazený ramenní popruh pravou rukou (obr. 9B). Následně uzavřete vložku.

10. Aby nosič lépe seděl, otočte pravý ramenní popruh dokola (obr. 10A a 10B) o jednu celou otáčku, připněte ho k přezce levého popruhu (obr. 10C) a upravte levý ramenní popruh (obr. 10D). Ujistěte se, že je nosič správně umístěn, jak je zobrazeno na obrázku 10E.

JAK VYJMOUT DÍTĚ Z NOSIČE

UPOZORNĚNÍ: doporučujeme vyjmout dítě z nosiče v sedě.

11. Podržte dítě, uvolněte oba ramenní popruhy rozepnutím přezky (obr. 11A) a rozepněte knoflíky vložky (obr. 11B) před odstraněním dítěte. Pouze poté rozepněte břišní pás jeho vyjmutím z gumičky.

UPOZORNĚNÍ: Doporučujeme, abyste si před umístováním dítěte do nosiče a vyjímáním dítěte z nosiče sedli nebo úkon prováděli na rovné a stabilní ploše tak, abyste měli pod kontrolou případné nečekané a náhlé pohyby dítěte.

UPOZORNĚNÍ: Při provádění tohoto úkonu dítě pevně držte.

UPOZORNĚNÍ: Předtím, než vložíte vaše dítě do nosiče ověřte, že jste postupovali podle výše uvedených pokynů.

Přebytečnou část můžete namotat a zajistit pomocí příslušné gumičky (obr. 4D).

UPOZORNĚNÍ: Ujistěte se, že jsou nohy dítěte správně po stranách sedáku a že jsou vsunuté do vložky.

POZICE NA ZÁDECH RODIČE

UPOZORNĚNÍ: vždy si nejdříve nasadte nosič, teprve pak do něj uložte dítě.

JAK SI NASADIT NOSIČ

Zahákněte břišní pás F (obr. 1A), a nastavte šířku působením na přezku G (obr. 1B).

UPOZORNĚNÍ: zablokujte přezku protažením gumičky (obr. 1C).

Zahákněte oba ramenní popruhy pomocí příslušných přezek J (obr. 2).

JAK ULOŽIT DÍTĚ DO NOSIČE

Postupem podle níže uvedených pokynů je možné dítě uložit do nosiče pro přepravu ve třetí poloze (na zádech rodiče) bez pomoci jiného dospělého.

UPOZORNĚNÍ: Doporučujeme, abyste si před umístováním dítěte do nosiče, sedli, abyste měli pod kontrolou případné nečekané a náhlé pohyby dítěte.

UPOZORNĚNÍ: Při provádění tohoto úkonu dítě pevně držte.

Poté uložte dítě na sedačku (obr. 3A) a připevněte vložku E pomocí příslušných knoflíků F a upravte ji do polohy co nejhodnější pro tělíčko dítěte tak, aby nebyla ani příliš volná, ani příliš těsná (obr. 3B).

Nasadte si ramenní popruhy nosiče B (obr. 4A).

UMÍSTĚNÍ DÍTĚTE NA ZÁDECH

12. Vytáhněte pravou paži z ramenního popruhu, protáhněte ji vnitřní částí nosiče a stejnou rukou uchopte opačný ramenní popruh (obr. 12A). Dbejte na to, abyste ho uchopili velmi pevně. Nyní vytáhněte i levou paži z ramenního popruhu (obr. 12B) a touto rukou zvnějšku podepřete dítě v nosiči. Vsuňte pravou ruku, kterou držíte levý ramenní popruh, do tohoto ramenního popruhu (obr. 12C) a začněte otáčet nosič. Nosič připevněný k břišnímu pásu se bude otáčet spolu s popruhy a umístí se správně na zádech.
13. Pro dokončení tohoto úkonu vsuňte druhou paži do volného ramenního popruhu (obr. 13A) tak, aby se hmotnost nosiče rovnoměrně přenesla na záda a na ramena. Zapněte přezku na hrudi L (obr. 13B) a upravte všechny popruhy nosiče (obr. 13C).

SEJMUTÍ NOSIČE

14. Rozepněte přezku na hrudi/lopatkách (obr. 14A.), vytáhněte jeden ze dvou ramenních popruhů a pevně uchopte stále nasazený ramenní popruh druhou rukou (obr. 14B.); stáhněte i druhý ramenní popruh a otočte popruhy, dokud se dítě neocitne v čelní poloze (obr. 14C). Nyní si opět navlékněte ramenní popruhy a vraťte se do původní pozice.

UPOZORNĚNÍ: Při provádění těchto úkonů dítě pevně držte.

ZÁRUKA

Výrobek je v záruce, pokud jde o jakoukoli vadu týkající se shodnosti výrobku při běžných podmínkách použití, v souladu s návodem k použití.

Záruka se nevztahuje na škody vzniklé v důsledku nesprávného použití, opotřebení nebo nahodilých událostí. Doba trvání záruky na vady týkající se shodnosti výrobku upravují konkrétní předpisy uplatňované v zemi, kde by výrobek zakoupen.

PL MYAMAKI

Nosidełko Myamaki zostało specjalnie opracowane w celu zaspokojenia zmieniających się potrzeb dziecka oraz jego komfortu. Nosidełko zaprojektowano bowiem w taki sposób, aby zawsze było możliwe przestrzeganie zasad ergonomii w stosunku do dziecka.

INSTRUKCJA UŻYTKOWANIA

WAŻNE - ZACHOWAĆ W CELU POWOŁANIA SIĘ W PRZYSZŁOŚCI.

OSTRZEŻENIE: ABY ZAPOBIEC NIE BEZPIECZEŃSTWU UDUSZENIA, PRZED UŻYCIEM NALEŻY USUNĄĆ WSZYSTKIE PLASTIKOWE OPAKOWANIA, KTÓRE POWINNY ZOSTAĆ ZNISZCZONE LUB PRZECHOWYWANE POZA ZASIĘGIEM DZIECI. OSTRZEŻENIA

OSTRZEŻENIA

- **OSTRZEŻENIE:** Upewnić się, że użytkownicy nosidełka znają dokładny sposób jego działania. Nie pozwalać na używanie produktu osobom, które nie przeczytały i nie zrozumiały w pełni ostrzeżeń i instrukcji.
- Upewnić się, że wszyscy użytkownicy posiadają zdolności fizyczne niezbędne do używania tego produktu.
- **OSTRZEŻENIE:** Nieprzestrzeganie poniższych instrukcji może zagrozić bezpieczeństwu waszego dziecka.
- **OSTRZEŻENIE:** Zachować

ostrożność podczas nachylania i wychylania się.

- **OSTRZEŻENIE:** Nosidełko nie nadaje się do użytku podczas zajęć sportowych.
- **OSTRZEŻENIE:** Na zachowanie Twojej równowagi mogą wpływać Twoje własne ruchy oraz ruchy dziecka.
- **OSTRZEŻENIE:** Nosidełko powinno być zawsze zakładane przed umieszczeniem w nim dziecka.
- **OSTRZEŻENIE:** Używając nosidełka nie rozpinąć nigdy pasa brzuszego przed wyjęciem dziecka.
- **OSTRZEŻENIE:** Podczas używania nosidełka w domu należy zachować szczególną ostrożność (np. uważać na źródła ciepła lub podczas picia czy przenoszenia gorących napojów).
- **OSTRZEŻENIE:** W trakcie używania nosidełka nadzoruj swoje dziecko.
- **OSTRZEŻENIE:** Okres używania nosidełka: od urodzenia do wagi 15 kg.
- Po umieszczeniu dziecka w nosidełku należy uważnie sprawdzić, czy elementy regulujące obszerność obwodu w pasie i nóg zostały prawidłowo dopasowane; ewentualnie należy się nimi posłużyć, aby je odpowiednio naprężyć.
- W przypadku noworodków o niskiej wadze i dzieci wymagających szczególnej opieki medycznej, przed użyciem produktu należy zasięgnąć opinii pediatry.
- Dziecko, które nie jest jeszcze w

stanie samodzielnie utrzymać uniesionej główki i pleców w pozycji pionowej, czyli mniej więcej do szóstego miesiąca życia, powinno być noszone przodem do rodzica.

• Kiedy dziecko jest w stanie samodzielnie utrzymać uniesioną główkę i plecy w pozycji pionowej, czyli mniej więcej od szóstego miesiąca życia, może być noszone na biodrze lub na plecach rodzica.

• **OSTRZEŻENIE:** Nigdy nie pozostawiać dziecka w nosidełku bez opieki, jeśli nosidełko nie jest założone.

• Należy stosować nosidełko tylko w pozycji stojącej lub podczas przemieszczania się.

• Należy pamiętać, że dzieci szybciej reagują na zmiany temperatury niż dorośli.

• Przed przystąpieniem do użytkowania należy upewnić się, czy pasy zostały prawidłowo umieszczone i wyregulowane oraz czy zostały zapięte sprzączki.

• Nosidełko służy do przenoszenia tylko jednego dziecka.

• Należy zawsze sprawdzić, czy wokół buzi dziecka została zachowana odpowiednia przestrzeń, aby zapewnić dopływ dużej ilości powietrza.

• Nieużywać nosidełka, jeśli jakkolwiek jego element został uszkodzony, rozerwany lub zgubiony.

• Nie montować na nosidełku akcesoriów, części zamiennych oraz elementów, które nie zostały dostarczone przez producenta.

• Nosidełko powinno być

obsługiwane tylko przez osobę dorosłą.

• Nosidełko nie może być używane do transportu samochodem.

• Nosidełko nie może być używane podczas prowadzenia pojazdu ani gdy jest się pasażerem motocykla.

• Nosidełko nie może być używane podczas gotowania bądź sprzątania, aby nie narażać dziecka na działanie ciepła lub substancji chemicznych.

UŻYWANIE W POZYCJI PRZODEM DO MAMY I W POZYCJI NA BIODRZE

• **OSTRZEŻENIE:** Zachować ostrożność podczas nachylania i wychylania się; upewnić się, czy dziecko jest odpowiednio podtrzymywane.

• W trakcie wykonywania czynności związanych z wkładaniem i wyjmowaniem dziecka z nosidełka zaleca się pozycję siedzącą.

UŻYWANIE W TRZECIEJ POZYCJI (NA PLECACH RODZICA)

• Nie nosić na plecach dzieci w wieku poniżej 6 miesiąca życia ani dzieci, które nie potrafią siedzieć samodzielnie.

• Regularnie sprawdzać, czy dziecko ma bezpieczną i wygodną pozycję, w szczególności, gdy jest noszone na plecach.

ELEMENTY NOSIDEŁKA (rys. STRONA A i rys. STRONA B)

A. Oparcie nosidełka

B. Pasy naramienne

C. Siedzisko nosidełka

D. Guziki reduktora nosidełka (jeżeli jest dołączony)

E. Siedzisko-wkładka

F. Pas brzuszny

G. Sprzączka z taśmą do regulacji pasa brzusznego

H. Elastyczny pierścień do blokowania sprzączki

I. Otwory i guziki do regulacji siedziska-wkładki

- J. Sprzączki z taśmą do regulowania pasów naramiennych
- K. Sprzączka zapinana na mostku/łopatce z taśmą elastyczną
- L. Otwory do zaczeplenia reduktora (jeżeli jest dołączony)
- M. Plisa adaptacyjna

ZALECENIA DOTYCZĄCE CZYSZCZENIA I KONSERWACJI CZYSZCZENIE

Zastosować się do instrukcji przytoczonych na wszywce. Po każdym praniu należy sprawdzić wytrzymałość tkaniny oraz szwów.



Prać ręcznie w zimnej wodzie



Nie używać wybielaczy



Nie suszyć mechanicznie



Nie prasować



Nie czyścić chemicznie

KONSERWACJA

Okresowo kontrolować nosidełko; sprawdzać, czy nie jest ono rozprute, uszkodzone oraz czy nie brakuje elementów składowych. Jeśli tak, produkt nie powinien być używany.

NOSZENIE Z PRZODU - PRZODEM DO MAMY

OSTRZEŻENIE: zawsze zakładać nosidełko przed umieszczeniem w nim dziecka.

JAK NOSIĆ NOSIDEŁKO

1. Zaczepić pas brzuszny F (rys. 1A) i wyregulować jego szerokość, działając na sprzączkę G (rys. 1B).

OSTRZEŻENIE: zablokować sprzączkę, przeciągając ją przez pierścień elastyczny H (rys. 1C).

2. Zapiąć obydwie pasy naramienne za pomocą sprzączek J (rys. 2).

JAK UMIESZCZAĆ DZIECKO W NOSIDEŁKU

OSTRZEŻENIE: W trakcie wykonywania czynności związanych z wkładaniem i wyjmowaniem dziecka z nosidełka zaleca się przyjąć pozycję siedzącą lub stanąć na płaskiej i stabilnej powierzchni, tak by móc zapanować nad ewentualnymi nieprzewidywanymi ruchami dziecka.

OSTRZEŻENIE: W trakcie wykonywania tej czynności należy dobrze przytrzymywać dziecko.

OSTRZEŻENIE: Przed umieszczeniem dziecka w nosidełku należy sprawdzić, czy zostały prawidłowo wykonane opisane powyżej czynności.

3. Ułożyć dziecko na siedzisku (rys. 3A) i zamocować siedzisko-wkładkę E za pomocą odpowiednich guzików F, regulując je w pozycji najbardziej odpowiedniej dla ciała dziecka, tak, aby nigdy nie było ani zbyt szerokie, ani zbyt wąskie (rys. 3B).

4. Założyć nosidełko wkładając pasy naramienne B (rys. 4A), następnie zapiąć i wyregulować sprzączki na mostku/łopatce (rys. 4B) i zakończyć zakładanie nosidełka, regulując pasy naramienne (rys. 4C). Część taśmy, która jest zbyt długa, może zostać zwinięta i zamocowana za pomocą odpowiedniego pierścienia elastycznego (rys. 4D). Można też zapiąć sprzączkę mostkowo-

łopatkową przed założeniem pasów naramiennych (rys. 4E), a następnie założyć pasy naramienne przekładając sprzączkę mostkowo-łopatkową za głowę (rys. 4F) i wyregulować.

OSTRZEŻENIE: Upewnić się, że nóżki dziecka znajdują się okrajkami na siedzisku, włożone do siedziska-wkładki.

WYJMOWANIE DZIECKA Z NOSIDEŁKA

OSTRZEŻENIE: Podczas wyjmowania dziecka z nosidełka najlepiej jest usiąść.

5. Przytrzymując mocno dziecko, odpiąć sprzączkę na mostku/łopatce K (rys. 5A), zdjąć pasy naramienne B (rys. 5B) i odpiąć guziki siedziska-wkładki z ich otworów (rys. 5C) przed wyjęciem dziecka. Dopiero teraz rozpiąć sprzączkę pasa brzuszego.

NOSZENIE NA BOKU - NA BIODRZE

Od momentu, gdy dziecko jest w stanie trzymać samodzielnie główkę i plecy pionowo, czyli mniej więcej od 6 miesiąca życia, może być przenoszone w pozycji bocznej - na biodrze.

Nosidełko można umieścić zarówno na boku prawym jak i lewym rodzica, w zależności od preferencji.

Poniżej przedstawiono postępowanie w celu umieszczenia dziecka na boku prawym. W celu umieszczenia na boku lewym, powtórzć czynności, wykonując je tak samo po drugiej stronie.

OSTRZEŻENIE: zawsze zakładać nosidełko przed umieszczeniem w nim dziecka.

JAK NOSIĆ NOSIDEŁKO

6. Zaczepić pas brzuszny F (rys. 1A) i wyregulować jego szerokość, działając na sprzączkę G (rys. 1B).

OSTRZEŻENIE: Zablokować sprzączkę, przeciągając ją przez pierścień elastyczny H (rys. 1C).

Przekręcić pas brzuszny, umieszczając siedzisko na prawym boku (rys. 6).

7. Zamocować siedzisko-wkładkę, zapinając lewy guzik (rys. 7) w odpowiednim otworze, pozostawiając niezapięty drugi bok, aby móc następnie umieścić dziecko.

8. Zapiąć lewy pas naramienny o sprzączkę taśmy prawej (rys. 8A), tworząc zapięcie „na krzyż”. Założony powstały w ten sposób pierścień, przekładając go nad głowę (rys. 8B) w taki sposób, aby w końcowej pozycji opierał się na lewym ramieniu (rys. 8C).

JAK UMIESZCZAĆ DZIECKO W NOSIDEŁKU

9. Umieścić dziecko w nosidełku (rys. 9A) i podtrzymując dziecko lewą ręką wyregulować założony już pas naramienny, posługując się prawą ręką (rys. 9B). Następnie zapiąć siedzisko-wkładkę.

10. W celu lepszego dopasowania nosidełka obrócić prawy pas naramienny wokół siebie (rys. 10A i 10B) tak, aby wykonał pełny obrót i zapiąć go o sprzączkę pasa lewego (rys. 10C), a następnie wyregulować pas naramienny (rys. 10D). Upewnić się, że nosidełko jest umieszczone prawidłowo, tak jak na rysunku 10E.

WYJMOWANIE DZIECKA Z NOSIDEŁKA

OSTRZEŻENIE: Na czas wyjmowania dziecka z nosidełka najlepiej jest usiąść.

11. Podtrzymując mocno dziecko, zwolnić obydwie pasy naramienne, odpinając sprzączki (rys. 11A) i przed

wyjęciem dziecka odpiąć guziki siedziska-wkładki (rys. 11B). Dopiero teraz odpiąć sprzączkę pasa brzuszego, wyjmując ją z pierścienia elastycznego.

OSTRZEŻENIE: W trakcie wykonywania czynności związanych z wkładaniem i wyjmowaniem dziecka z nosidełka zaleca się przyjąć pozycję siedzącą lub stanąć na płaskiej i stabilnej powierzchni, tak by móc zapanować nad ewentualnymi nieprzewidzianymi ruchami dziecka.

OSTRZEŻENIE: W trakcie wykonywania tej czynności należy dobrze przytrzymywać dziecko.

OSTRZEŻENIE: Przed umieszczeniem dziecka w nosidełku należy sprawdzić, czy zostały prawidłowo wykonane opisane powyżej czynności.

Część taśmy, która jest zbyt długa, może zostać zwinięta i zamocowana za pomocą odpowiedniego pierścienia elastycznego (rys 4D).

OSTRZEŻENIE: Upewnij się, że nóżki dziecka znajdują się okrajkami na siedzisku, włożone do siedziska-wkładki.

POZYCJA NA PLECACH RODZICA

OSTRZEŻENIE: Zawsze zakładać nosidełko przed umieszczeniem w nim dziecka.

JAK NOSIĆ NOSIDEŁKO

Zaczepić pas brzuszny F (rys. 1A) i wyregulować jego szerokość, działając na sprzączkę G (rys. 1B).

OSTRZEŻENIE: zablokować sprzączkę, przeciągając ją przez pierścień elastyczny H (rys. 1C).

Zapiąć obydwa pasy naramienne za pomocą odpowiednich sprzączek J (rys. 2).

JAK UMIESZCZAĆ DZIECKO W NOSIDEŁKU

Postępując zgodnie z poniższymi wskazówkami można włożyć dziecko do nosidełka używanego w tej pozycji noszenia (na plecach rodzica) bez pomocy drugiej osoby dorosłej.

OSTRZEŻENIE: W trakcie wykonywania czynności związanych z wkładaniem dziecka do nosidełka zaleca się pozycję siedzącą, by móc reagować odpowiednio na ewentualne nieprzewidziane ruchy dziecka.

OSTRZEŻENIE: W trakcie wykonywania tej czynności należy dobrze przytrzymywać dziecko.

Ułożyć dziecko na siedzisku (rys. 3A) i zamocować siedzisko-wkładkę E za pomocą odpowiednich guzików F, regulując je w pozycji najbardziej odpowiedniej dla ciała dziecka, tak, aby nigdy nie było ani zbyt szerokie, ani zbyt wąskie (rys. 3B).

Założyć nosidełko, wkładając pasy naramienne B (rys. 4A).

UMIESZCZENIE DZIECKA NA PLECACH

12. Wsunąć prawe ramię z pasa naramiennego i przesuwając je od wewnętrznej części nosidełka chwycić tą samą ręką, jak najmocniej, przeciwny pas naramienny (rys. 12A). Wsunąć także lewe ramię z pasa naramiennego i podtrzymać nim od zewnątrz dziecko w nosidełku (rys. 12B) Wsunąć prawą ręką, którą trzyma się lewy pas naramienny, do pasa naramiennego (rys. 12C) i rozpocząć przesuwanie nosidełka na plecy. Nosidełko, zamocowane na pasie brzuszny, przekreśli się razem z szelkami i ustawi się prawidłowo na plecach.

13. Aby zakończyć czynność, wsunąć drugie ramię do wolnego pasa naramiennego (rys. 13A), tak by ciężar nosidełka rozłożył się równomiernie na plecy i na ramiona. Zapiąć sprzączkę na mostku/łopatce L na

mostku (rys.13B) i wyregulować wszystkie taśmy nosidełka (rys 13C).

ZDEJMOWANIE NOSIDEŁKA

14. Odpiąć sprzączkę na mostku/łopatce (rys. 14A), zdjęć jeden z dwóch pasów naramiennych i mocno przytrzymać przeciwną ręką pas, który jest nadal założony (rys. 14B); zdjęć także drugi pas naramienny i przekreślić szelki w taki sposób, aby dziecko znalazło się z przodu (rys. 14C). Teraz ponownie założyć pasy naramienne, aby powrócić do początkowej pozycji.

OSTRZEŻENIE: Podczas wykonywania tych czynności należy mocno przytrzymywać dziecko.

GWARANCJA

Produkt jest objęty gwarancją w zakresie wszystkich wad, które dotyczą niezgodności z umową w normalnych warunkach użytkowania odpowiadających wymaganiom przewidzianym w instrukcji użytkowania.

Gwarancja nie będzie miała natomiast zastosowania w przypadku uszkodzeń powstałych w wyniku niewłaściwego użytkowania, zużycia lub przypadkowych zdarzeń.

Odnośnie czasu trwania gwarancji obejmującej wady dotyczące niezgodności z umową należy odnieść się do przepisów prawa krajowego, jakie mają zastosowanie w kraju zakupu, jeśli dotyczy.

EL ΜΥΑΜΑΚΙ

Ο μάρσιπος Myamakí έχει μελετηθεί ειδικά για να ικανοποιεί με τον καλύτερο τρόπο τις ανάγκες ανάπτυξης και άνεσης του παιδιού. Πράγματι, ο μάρσιπος, έχει σχεδιαστεί με τέτοιο τρόπο ώστε να σέβεται πάντα την εργονομία του παιδιού.

ΟΔΗΓΙΕΣ ΧΡΗΣΗΣ

ΣΗΜΑΝΤΙΚΟ - ΔΙΑΒΑΤΕ ΠΡΟΣΕΚΤΙΚΑ ΤΙΣ ΟΔΗΓΙΕΣ ΚΑΙ ΦΥΛΑΞΤΕ ΤΕΣ ΓΙΑΤΙ ΜΠΟΡΕΙ ΝΑ ΤΙΣ ΧΡΕΙΑΣΤΕΙΤΕ ΣΤΟ ΜΕΛΛΟΝ.

ΠΡΟΣΟΧΗ: ΓΙΑ ΝΑ ΑΠΟΦΥΓΕΤΕ ΤΟΝ ΚΙΝΔΥΝΟ ΑΣΦΥΞΙΑΣ, ΠΡΙΝ ΑΠΟ ΤΗ ΧΡΗΣΗ ΑΦΑΙΡΕΣΤΕ ΟΠΟΙΑΔΗΠΟΤΕ ΠΛΑΣΤΙΚΗ ΣΥΣΚΕΥΑΣΙΑ ΠΟΥ ΘΑ ΠΡΕΠΕΙ ΣΤΗ ΣΥΝΕΧΕΙΑ ΝΑ ΚΑΤΑΣΤΡΕΨΕΤΕ Η ΝΑ ΤΗΝ ΦΥΛΑΞΕΤΕ ΜΑΚΡΙΑ ΑΠΟ ΤΑ ΠΑΙΔΙΑ.

ΠΡΟΕΙΔΟΠΟΙΗΣΕΙΣ

ΠΡΟΕΙΔΟΠΟΙΗΣΕΙΣ

- **ΠΡΟΣΟΧΗ:** Βεβαιωθείτε ότι όσοι χρησιμοποιούν το μάρσιπο γνωρίζουν ακριβώς τη λειτουργία του. Μην επιτρέπετε σε κανένα να χρησιμοποιεί το προϊόν αν προηγουμένως δεν έχει διαβάσει και κατανοήσει πλήρως τις προειδοποιήσεις και τις οδηγίες.
- Βεβαιωθείτε ότι όλοι οι χρήστες διαθέτουν τις απαιτούμενες

φυσικές ικανότητες για τη χρήση του συγκεκριμένου προϊόντος.

- **ΠΡΟΣΟΧΗ:** Η αδυναμία τήρησης των οδηγιών που ακολουθούν μπορεί να θέσει σε κίνδυνο την ασφάλεια του παιδιού σας.
- **ΠΡΟΣΟΧΗ:** Προσέχετε όταν σκύβετε ή τεντώνεστε προς τα εμπρός ή στο πλάι.
- **ΠΡΟΣΟΧΗ:** Μη χρησιμοποιείτε το μάρσιπο όταν κάνετε σπορ.
- **ΠΡΟΣΟΧΗ:** Η ισορροπία σας μπορεί να επηρεαστεί από τις κινήσεις του παιδιού ή τις δικές σας.
- **ΠΡΟΣΟΧΗ:** Περνάτε πάντα το μάρσιπο στους ώμους σας πριν τοποθετήσετε το παιδί στο εσωτερικό του.
- **ΠΡΟΣΟΧΗ:** Όταν χρησιμοποιείτε το μάρσιπο, ποτέ μην αφαιρείτε τη ζώνη γύρω από τη μέση πριν βγάλετε το παιδί.
- **ΠΡΟΣΟΧΗ:** Δώστε προσοχή στη χρήση του μάρσιπου σε οικιακό περιβάλλον, (π.χ. πηγές θερμότητας ή όταν έχετε στα χέρια σας ζεστά ροφήματα).
- **ΠΡΟΣΟΧΗ:** Κατά τη χρήση του μάρσιπου να ελέγχετε το παιδί σας.
- **ΠΡΟΣΟΧΗ:** Ζώνη χρήσης, από τη γέννηση έως 15 Kg.
- Μόλις τοποθετήσετε το παιδί στο Μάρσιπο, ελέγξτε προσεκτικά ότι οι ρυθμιστές του φάρδους της ζώνης της μέσης και των ποδιών έχουν ρυθμιστεί σωστά και σε περίπτωση ανάγκης ρυθμίστε τους μέχρι να τεντώσουν σωστά.
- Για τα ελλιποβαρή νεογέννητα και τα παιδιά με ιατρικές συνταγές, ζητήστε τη συμβουλή ενός παιδίατρου πριν χρησιμοποιήσετε

το προϊόν.

- Το παιδί όταν δεν είναι σε θέση να κρατήσει ακόμη το κεφάλι του όρθιο και τους ώμους σε κάθετη θέση, ενδεικτικά μέχρι τον έκτο (6ο) μήνα, πρέπει να μεταφέρεται με το πρόσωπο στραμμένο προς αυτόν που το μεταφέρει («Μεταφορά με το πρόσωπο προς τη μαμά»).
- Από τη στιγμή που το παιδί είναι σε θέση να κρατήσει όρθιο το κεφάλι του και ίσια την πλάτη, ενδεικτικά από τον έκτο (6ο) μήνα, μπορεί να μεταφερθεί στο πλευρό ή στην πλάτη του γονέα.
- **ΠΡΟΣΟΧΗ:** Όταν δε φοράτε το μάρσιπο, μην αφήνετε ποτέ το παιδί στο εσωτερικό του χωρίς επίβλεψη.
- Χρησιμοποιείτε το Μάρσιπο μόνο όταν είστε όρθιοι ή περπατάτε.
- Να θυμάστε ότι το παιδί στο εσωτερικό του Μάρσιπου, θα αντιδράσει στις κλιματολογικές αλλαγές πριν από εκείνον που το μεταφέρει.
- Πριν από τη χρήση, βεβαιωθείτε ότι οι ιμάντες είναι τοποθετημένοι και ρυθμισμένοι σωστά και οι αγκράφες έχουν κλείσει.
- Μη χρησιμοποιείτε το Μάρσιπο με περισσότερα από ένα παιδί κάθε φορά.
- Ελέγχετε πάντα ότι υπάρχει χώρος γύρω από το πρόσωπο του παιδιού, έτσι ώστε να αερίζεται επαρκώς.
- Μη χρησιμοποιείτε το Μάρσιπο αν ορισμένα τμήματα είναι σπασμένα, σχισμένα ή απουσιάζουν.
- Μην εφαρμόζετε στο Μάρσιπο εξαρτήματα, ανταλλακτικά ή στοιχεία που δεν προμηθεύονται

από τον κατασκευαστή.

- Αυτός ο Μάρσιπος πρέπει να χρησιμοποιείται αποκλειστικά από έναν ενήλικα.
- Ο Μάρσιπος δεν μπορεί να χρησιμοποιηθεί για τη μεταφορά με αυτοκίνητο.
- Ο μάρσιπος δεν μπορεί να χρησιμοποιηθεί όταν οδηγείτε ή όταν κάθεστε στη θέση συνεπιβάτη σε μοτοσικλέτα
- Ο μάρσιπος δεν μπορεί να χρησιμοποιηθεί όταν μαγειρεύετε ή όταν κάνετε καθαριότητα στο σπίτι, για να μην εκτίθεται σε πηγές θερμότητα ή χημικές ουσίες.

ΧΡΗΣΗ ΜΕ ΚΑΤΕΥΘΥΝΣΗ ΠΡΟΣ ΤΗ ΜΗΤΕΡΑ ΚΑΙ ΧΡΗΣΗ ΣΤΟ ΠΛΕΥΡΟ

- **ΠΡΟΣΟΧΗ:** Προσέχετε όταν σκύβετε ή τεντώνεστε προς τα εμπρός. Βεβαιωθείτε ότι οι βραχίονες κρατούν επαρκώς το παιδί.
- Συνιστάται να κάθεστε όση ώρα βάζετε ή βγάζετε το παιδί από το Μάρσιπο.

ΧΡΗΣΗ ΣΕ ΤΡΙΤΗ ΘΕΣΗ (ΣΤΗΝ ΠΛΑΤΗ ΤΟΥ ΓΟΝΕΑ)

- Μην μεταφέρετε στην πλάτη παιδιά κάτω των 6 μηνών ή που σε κάθε περίπτωση δεν είναι σε θέση να σταθούν καθισμένα μόνα τους.
- Ελέγχετε τακτικά για να βεβαιώνετε ότι το παιδί είναι άνετο και ασφαλές, ιδιαίτερα όταν το μεταφέρετε στην πλάτη.

ΜΕΡΗ ΜΑΡΣΙΠΟΥ (ΕΙΚ. ΠΛΕΥΡΑ Α και ΕΙΚ. ΠΛΕΥΡΑ Β)

- A. Πλάτη μάρσιπου
- B. Επωμίδες
- C. Κάθισμα μάρσιπου

- D. Πλήκτρα μειωτήρα μάρσιπου (αν περιλαμβάνεται)
- E. Επένδυση διαχωριστικού ποδιών
- F. Ζώνη μέσης
- G. Αγκράφα με ιμάντα για τη ρύθμιση του οριζόντιου τμήματος της ζώνης (κοιλιακό)
- H. Ελαστικό ασφάλισης αγκράφας
- I. Σχισμές και κουμπιά για τη ρύθμιση του διαχωριστικού ποδιών
- J. Αγκράφες με ιμάντα ρύθμισης επωμίδων
- K. Αγκράφα στέρνου/ωμοπλάτης με ελαστικό ιμάντα
- L. Σχισμές για τη σύνδεση του μειωτήρα (αν περιλαμβάνεται)
- M. Αυτορυθμιζόμενο πτυσσόμενο διάφραγμα

ΣΥΜΒΟΥΛΕΣ ΓΙΑ ΤΟΝ ΚΑΘΑΡΙΣΜΟ ΚΑΙ ΤΗ ΣΥΝΤΗΡΗΣΗ ΚΑΘΑΡΙΣΜΟΣ

Ακολουθήστε τις οδηγίες που αναγράφονται στην ετικέτα πλυσίματος. Μετά από κάθε πλύσιμο, ελέγξτε το ύφασμα και τις ραφές.



Πλένετε στο χέρι με κρύο νερό



Μην χρησιμοποιείτε χλωρίνη



Μην στεγνώνετε στο στεγνωτήρα



Μην το σιδερώνετε



Μην κάνετε στεγνό καθάρισμα

ΣΥΝΤΗΡΗΣΗ

Ελέγχετε τακτικά το Μάρσιπο για να διαπιστώσετε αν κάποια τμήματά του έχουν ξηλωθεί, καταστραφεί ή απουσιάζουν. Στην περίπτωση αυτή μη χρησιμοποιείτε το προϊόν.

ΜΠΡΟΣΤΙΝΗ ΜΕΤΑΦΟΡΑ - ΜΕ ΤΟ ΠΡΟΣΩΠΟ ΠΡΟΣ ΤΗ ΜΑΜΑ

ΠΡΟΣΟΧΗ: Να φοράτε πάντα το μάρσιπο πριν τοποθετήσετε το παιδί.

ΠΩΣ ΦΟΡΙΕΤΑΙ Ο ΜΑΡΣΙΠΟΣ

1. Συνδέστε τη ζώνη μέσης F (εικ. 1A) και ρυθμίστε το πλάτος χρησιμοποιώντας την αγκράφα G (εικ. 1B).

ΠΡΟΣΟΧΗ: ασφαλίστε την αγκράφα περνώντας την μέσα από το λάστιχο H (εικ. 1C).

2. Συνδέστε και τις δύο επωμίδες χρησιμοποιώντας τις αντίστοιχες αγκράφες J (εικ. 2).

ΠΩΣ ΝΑ ΤΟΠΟΘΕΤΗΣΕΤΕ ΤΟ ΠΑΙΔΙ ΣΤΟ ΕΣΩΤΕΡΙΚΟ ΤΟΥ ΜΑΡΣΙΠΟΥ

ΠΡΟΣΟΧΗ: Συνιστάται να κάνετε όλες τις ενέργειες τοποθέτησης του παιδιού στο μάρσιπο ενώ θα είστε καθισμένοι ή χρησιμοποιώντας μια επίπεδη και σταθερή επιφάνεια, έτσι ώστε να μπορείτε να διαχειριστείτε τις απρόβλεπτες κινήσεις του παιδιού.

ΠΡΟΣΟΧΗ: Κρατήστε σταθερά το παιδί ενώ εκτελείτε αυτή την ενέργεια.

ΠΡΟΣΟΧΗ: Πριν τοποθετήσετε το παιδί στο μάρσιπο βεβαιωθείτε ότι εκτελέσατε σωστά τις προηγούμενες ενέργειες.

3. Ακουμπήστε το παιδί στο κάθισμα (εικ. 3A) και στερεώστε το διαχωριστικό ποδιών E μέσω των ειδικών κουμπιών F, ρυθμίζοντάς την στην πιο βολική θέση ανάλογα με τον

σματοτύπο του παιδιού έως ότου να είναι ούτε πολύ φαρδιά ούτε πολύ στενή (εικ. 3B).

4. Φορέστε το μάρσιπο τοποθετώντας τις επωμίδες B (εικ. 4A), στη συνέχεια δέστε και σφίξτε την αγκράφα στέρνου/ωμοπλάτης (εικ. 4B) και ολοκληρώστε την τοποθέτηση του μάρσιπου ρυθμίζοντας τις επωμίδες (εικ. 4C). Μπορείτε να τυλίξετε το επιπλέον τμήμα του ιμάντα και να το στερεώσετε με το ειδικό λάστιχο (εικ. 4D). Εναλλακτικά, μπορείτε να συνδέσετε την αγκράφα στέρνου/ωμοπλάτης πριν φορέσετε τις βάτες (εικ. 4E) και στη συνέχεια να βάλτε τις βάτες περνώντας την αγκράφα στέρνου/ωμοπλάτης πίσω από το κεφάλι (εικ. 4F) και να προχωρήσετε σε ρύθμισή της.

ΠΡΟΣΟΧΗ: Βεβαιωθείτε ότι τα πόδια του παιδιού περνούν ανάμεσα από το κάθισμα και μέσα από το διαχωριστικό ποδιών.

ΠΩΣ ΝΑ ΒΓΑΛΕΤΕ ΤΟ ΠΑΙΔΙ ΑΠΟ ΤΟ ΜΑΡΣΙΠΟ

ΠΡΟΣΟΧΗ: Ενώ κάνετε τις ενέργειες για να αφαιρέσετε το μωρό από το μάρσιπο συνιστάται να κάθεστε.

5. Στηρίζοντας σταθερά το παιδί, αποσυνδέστε την αγκράφα στέρνου/ωμοπλάτης K (εικ. 5A), βγάλτε τις επωμίδες B (εικ. 5B) και ξεκουμπώστε τα κουμπιά του διαχωριστικού ποδιών από τις ειδικές σχισμές (εικ. 5C) πριν αφαιρέσετε το παιδί. Μόνο μετά από όλα αυτά, αποσυνδέστε την αγκράφα μέσης.

ΠΛΕΥΡΙΚΗ ΜΕΤΑΦΟΡΑ - ΣΤΟ ΓΟΦΟ

Από τη στιγμή που το παιδί είναι σε θέση να κρατήσει όρθιο το κεφάλι του και ίσια την πλάτη, ενδεικτικά από τον έκτο (6^ο) μήνα, μπορεί να μεταφερθεί σε πλευρική θέση - στο γοφό.

Ο μάρσιπος μπορεί να τοποθετηθεί τόσο στο δεξιό όσο και στον αριστερό γοφό του γονέα, ανάλογα με την προτίμηση του ίδιου του γονέα.

Παρακάτω παρουσιάζεται η διαδικασία τοποθέτησης στο δεξί γοφό. Για την τοποθέτηση στον αριστερό γοφό, επαναλάβετε τις ίδιες ενέργειες από την άλλη πλευρά κατοπτρικά.

ΠΡΟΣΟΧΗ: Να φοράτε πάντα το μάρσιπο πριν τοποθετήσετε το παιδί.

ΠΩΣ ΦΟΡΙΕΤΑΙ Ο ΜΑΡΣΙΠΟΣ

6. Συνδέστε τη ζώνη μέσης F (εικ. 1A) και ρυθμίστε το πλάτος χρησιμοποιώντας την αγκράφα G (εικ. 1B).

ΠΡΟΣΟΧΗ: ασφαλίστε την αγκράφα περνώντας την μέσα από το λάστιχο H (εικ. 1C).

Περιστρέψτε τη ζώνη μέσης τοποθετώντας το κάθισμα κοντά στο δεξιό γοφό (εικ. 6).

7. Στερεώστε την επένδυση διαχωριστικού ποδιών κουμπώνοντας το αριστερό κουμπί (εικ. 7) στην ειδική σχισμή, αφήνοντας ελεύθερη την άλλη πλευρά ώστε να μπορέσετε στη συνέχεια να τοποθετήσετε το παιδί.

8. Συνδέστε την αριστερή επωμίδα με την αγκράφα του δεξιού ιμάντα (εικ. 8A), σταυρωτά. Φορέστε το δαχτυλίδι που δημιουργήσατε με αυτόν τον τρόπο περνώντας το πάνω από το κεφάλι (εικ. 8B) έτσι ώστε, στην τελική του θέση, να ακουμπάει στον αριστερό ώμο (εικ. 8C).

ΠΩΣ ΝΑ ΤΟΠΟΘΕΤΗΣΕΤΕ ΤΟ ΠΑΙΔΙ ΣΤΟ ΕΣΩΤΕΡΙΚΟ ΤΟΥ ΜΑΡΣΙΠΟΥ

9. Τοποθετήστε το παιδί μέσα στο μάρσιπο (εικ. 9A) και, κρατώντας το με το αριστερό χέρι, ρυθμίστε την επωμίδα



που ήδη φοράτε με το δεξί χέρι (εικ. 9B). Στη συνέχεια προχωρήστε στο κλείσιμο της επένδυσης διαχωριστικού ποδιών.

10. Για καλύτερη εφαρμογή του μάρσιπου, περιστρέψτε την δεξιά επωμίδα (εικ. 10A e 10B) ώστε να κάνει μια πλήρη στροφή, στερεώστε την με τις αγκράφες του αριστερού ιμάντα (εικ. 10C) και προχωρήστε με τη ρύθμιση της επωμίδας (εικ. 10D). Βεβαιωθείτε ότι ο μάρσιπος είναι σωστά τοποθετημένος όπως στην εικόνα 10E.

ΠΩΣ ΝΑ ΒΓΑΛΕΤΕ ΤΟ ΠΑΙΔΙ ΑΠΟ ΤΟ ΜΑΡΣΙΠΟ

ΠΡΟΣΟΧΗ: Ενώ κάνετε τις ενέργειες για να αφαιρέσετε το μωρό από το μάρσιπο συνιστάται να κάθεστε.

11. Συγκρατώντας καλά το παιδί, ελευθερώστε και τις δύο επωμίδες αποσυνδέοντας τις αγκράφες (εικ. 11A) και ξεκουμπώστε τα κουμπιά της επένδυσης διαχωριστικού ποδιών (εικ. 11B) πριν αφαιρέσετε το παιδί. Μόνο μετά από αυτές τις ενέργειες αποσυνδέστε την αγκράφα μέσης και αφαιρέστε την από το λάστιχο στερέωσης.

ΠΡΟΣΟΧΗ: Συνιστάται να κάνετε όλες τις ενέργειες τοποθέτησης του παιδιού στο μάρσιπο ενώ θα είστε καθισμένοι ή χρησιμοποιώντας μια επίπεδη και σταθερή επιφάνεια, έτσι ώστε να μπορείτε να διαχειριστείτε τις απρόβλεπτες κινήσεις του παιδιού .

ΠΡΟΣΟΧΗ: Κρατήστε σταθερά το παιδί ενώ εκτελείτε αυτή την ενέργεια.

ΠΡΟΣΟΧΗ: Πριν τοποθετήσετε το παιδί στο μάρσιπο βεβαιωθείτε ότι εκτελέσατε σωστά τις προηγούμενες ενέργειες.

Μπορείτε να τυλίξετε το επιπλέον τμήμα του ιμάντα και να το στερεώσετε με το ειδικό λάστιχο (εικ. 4D).

ΠΡΟΣΟΧΗ: Βεβαιωθείτε ότι τα πόδια του παιδιού περνούν ανάμεσα από το κάθισμα και μέσα από το διαχωριστικό ποδιών.

ΘΕΣΗ ΣΤΗΝ ΠΛΑΤΗ ΤΟΥ ΓΟΝΕΑ

ΠΡΟΣΟΧΗ: Να φοράτε πάντα το μάρσιπο πριν τοποθετήσετε το παιδί.

ΠΩΣ ΦΟΡΙΕΤΑΙ Ο ΜΑΡΣΙΠΟΣ

Συνδέστε τη ζώνη μέσης F (εικ. 1A) και ρυθμίστε το πλάτος χρησιμοποιώντας την αγκράφα G (εικ. 1B).

ΠΡΟΣΟΧΗ: ασφαλίστε την αγκράφα περνώντας την μέσα από το λάστιχο H (εικ. 1C).

Συνδέστε και τις δύο επωμίδες χρησιμοποιώντας τις αντίστοιχες αγκράφες J (εικ. 2).

ΠΩΣ ΝΑ ΤΟΠΟΘΕΤΗΣΕΤΕ ΤΟ ΠΑΙΔΙ ΣΤΟ ΕΣΩΤΕΡΙΚΟ ΤΟΥ ΜΑΡΣΙΠΟΥ

Ακολουθώντας τις οδηγίες που αναφέρονται παρακάτω, μπορείτε να βάλετε το παιδί στο μάρσιπο για χρήση της θέσης μεταφοράς (στην πλάτη του γονέα) χωρίς τη βοήθεια ενός δεύτερου ενήλικα.

ΠΡΟΣΟΧΗ: Συνιστάται να κάθεστε όσο κάνετε τις ενέργειες τοποθέτησης του παιδιού στο εσωτερικό του μάρσιπου, έτσι ώστε να μπορείτε να διαχειριστείτε τις ενδεχόμενες απότομες κινήσεις του παιδιού.

ΠΡΟΣΟΧΗ: Κρατήστε σταθερά το παιδί ενώ εκτελείτε αυτή την ενέργεια.

Ακουμπήστε το παιδί στο κάθισμα (εικ. 3A) και στερεώστε το διαχωριστικό ποδιών E μέσω των ειδικών κουμπιών F, ρυθμίζοντάς την στην πιο βολική θέση ανάλογα με τον σωματότυπο του παιδιού έως ότου να είναι ούτε πολύ

φαρδιά ούτε πολύ στενή (εικ. 3B).

Φορέστε το μάρσιπο περνώντας στους ώμους τις επωμίδες B (εικ. 4A).

ΤΟΠΟΘΕΤΗΣΗ ΤΟΥ ΠΑΙΔΙΟΥ ΣΤΗΝ ΠΛΑΤΗ

12. Βγάλτε το δεξί μπράτσο από την επωμίδα και, περνώντας το στην εσωτερική πλευρά του μάρσιπου, πιάστε με το ίδιο χέρι την αντίθετη επωμίδα (εικ. 12A), φροντίζοντας να την πιάσετε σταθερά. Βγάλτε και το αριστερό μπράτσο από την επωμίδα και με αυτό συγκρατήστε εξωτερικά το μάρσιπο (εικ. 12B). Περάστε το δεξί μπράτσο, με το οποίο συγκρατείτε την αριστερή επωμίδα, στην ίδια την επωμίδα (εικ. 12C) και αρχίστε να περιστρέφετε το μάρσιπο. Ο μάρσιπος, συνδεδεμένος στη ζώνη της μέσης, θα περιστρέφεται μαζί με τους ιμάντες και θα τοποθετηθεί σωστά στην πλάτη.

13. Για να ολοκληρωθεί η διαδικασία, περάστε το δεύτερο μπράτσο στην ελεύθερη επωμίδα (εικ. 13A), έτσι ώστε το βάρος του μάρσιπου να κατανέμεται ομοιόμορφα στη μέση και στις πλάτες. κλείστε την αγκράφα του στέρνου/ωμοπλάτης L στο στέρνο (εικ.13B) και ρυθμίστε όλους τους ιμάντες του μάρσιπου (εικ. 13C).

ΑΦΑΙΡΕΣΗ ΤΟΥ ΜΑΡΣΙΠΟΥ

14. Αποσυνδέστε την αγκράφα στέρνου/ωμοπλάτης (εικ. 14A), βγάλτε μία από τις δύο επωμίδες και πιάστε σταθερά την επωμίδα που ακόμη φοράτε με το άλλο χέρι (εικ. 14B). Βγάλτε και τη δεύτερη επωμίδα και περιστρέψτε τους ιμάντες έως ότου το παιδί βρεθεί στην εμπρόσθια θέση (εικ. 14C). Στο σημείο αυτό, τοποθετήστε ξανά τις επωμίδες για να επιστρέψετε στην αρχική θέση.

ΠΡΟΣΟΧΗ: Κρατάτε σταθερά το παιδί ενώ εκτελείται αυτές τις ενέργειες.

ΕΓΓΥΗΣΗ

Το προϊόν είναι εγγυημένο για κάθε παράλειψη συμμόρφωσης υπό κανονικές συνθήκες χρήσης όπως προβλέπεται από τις οδηγίες χρήσης.

Συνεπώς, η εγγύηση δεν θα ισχύει, αν οι ζημιές οφείλονται σε ακατάλληλη χρήση, φθορά ή τυχαία γεγονότα.

Για τη διάρκεια της εγγύησης σχετικά με παραλείψεις συμμόρφωσης, ανατρέξτε στις ειδικές διατάξεις των εθνικών κανονισμών που ισχύουν στη χώρα αγοράς, εφόσον προβλέπονται.



TR MYAMAKI

Myamaki kanguru, çocuđunuzun gelişim ve konfor ihtiyaçlarını en iyi şekilde karşılamak üzere özel olarak tasarlanmıştır. Kanguru, çocuđunuz için her zaman ergonomi sağlamak üzere tasarlanmıştır.

KULLANIM TALİMATLARI

ÖNEMLİ - DİKKATLİCE OKUYUNUZ VE İLERİDE BAŞVURMAK ÜZERE SAKLAYINIZ.

UYARI: BOĞULMA RİSKİNDEN KAÇINMAK İÇİN KULLANMADAN ÖNCE TÜM PLASTİK AMBALAJ MALZEMELERİNİ ÇIKARINIZ VE BUNLARI İMHA EDİNİZ VEYA ÇOCUKLARIN ULAŞAMAYACAĐI BİR YERDE MUHAFAZA EDİNİZ.
UYARILAR

UYARILAR

- **UYARI:** Kullanıcının, kangurunun nasıl güvenli bir şekilde kullanılması gerektiđini bildiđinden emin olunuz. Tüm uyarıları ve talimatları okumadıkları sürece hiç kimsenin ürünü kullanmasına izin vermeyiniz.
- Tüm kullanıcıların bu ürünü kullanmak için gerekli fiziksel yeterliliđe sahip olduđundan emin olunuz.
- **UYARI:** Bu talimatlara uyulmaması, çocuđunuzun güvenliđini tehlikeye düşürebilir.
- **UYARI:** Eđildiđiniz ya da öne ya

da yana dođru eđildiđiniz zaman dikkatli olunuz.

- **UYARI:** Bu kanguru, spor aktiviteleri sırasında kullanıma uygun deđildir.
- **UYARI:** Kendi hareketiniz ya da çocuđun hareketinden ötürü dengeiniz bozulabilir.
- **UYARI:** Çocuđunuzu kangurunun içine yerleştirmeden önce kangurunun omuzlarınız üzerinde tam olarak oturmasını sağlayınız.
- **UYARI:** Kanguruyu kullanırken çocuđunuzu içinden çıkarmadan önce asla bel kemerini açmayınız.
- **UYARI:** Kanguruyu ev ortamında kullanırken dikkat ediniz (ör. ısı kaynakları veya sıcak içecek taşıırken).
- **UYARI:** Kanguruyu kullanırken, çocuđunuzu kontrol ediniz.
- **UYARI:** Kullanım aralıđı: doğumdan 15 kg'ye kadar.
- Çocuđu kangurunun içine yerleştirdikten sonra, çocuđun belinin ve bacaklarının etrafındaki genişlik ayarlama şeritlerinin dođru konuma ayarlanmış olduđunu dikkatli bir şekilde kontrol ediniz. Gerekiyorsa bu kayışları dođru gerginliđe ulaşacak şekilde ayarlayınız.
- Bebekler ve normalden az ađırlıđa sahip olan hekim reçeteli çocuklar için, ürünü kullanmadan önce bir hekime başvurunuz.
- Bebek başını dik ve omuzlarını dikey pozisyonda tutacak duruma gelene kadar yüzü ebeveynine dönük olacak şekilde taşınmalıdır (yaklaşık olarak 6 aylık olana kadar).
- Çocuđunuz başını dik ve omuzlarını dikey pozisyonda tutabildiđi

zaman, yani yaklaşık altı aylıktan itibaren, ebeveyn tarafından yanda ya da arkada taşınabilir.

- **UYARI:** Kanguru omuzlarınızda değilken asla çocuğunuzu kangurunun içinde gözetimsiz olarak bırakmayınız.
- Kanguruyu sadece ayakta dururken veya yürürken kullanınız.
- Kanguruda taşınan çocuğun iklimsel değişikliklere, çocuğu taşıyan kişiden önce maruz kalacağını unutmayınız.
- Kullanımdan önce, kayışların vücuda oturduğunu ve düzgün şekilde ayarlandığını ve tokaların doğru konumunda sağlam bir şekilde sabitlendiğini kontrol ediniz.
- Kangurunun içine aynı anda birden fazla çocuk oturtmayınız.
- Her zaman çocuğun düzgün şekilde nefes alabileceği şekilde yüzünün etrafında yeterli boşluğun olduğundan emin olunuz.
- Eğer herhangi bir parçası hasar görmüş, yırtılmış veya kayıp ise kanguruyu kullanmayınız.
- Kanguruya üretici tarafından verilmeyen ve onaylanmayan aksesuar, yedek parça veya bileşenler takmayınız.
- Bu kanguru sadece bir yetişkin tarafından kullanılmalıdır.
- Kanguruyu araba içinde çocuk taşımak için kullanmayınız.
- Araç kullanırken ya da bir motosiklet üzerinde kanguruyu kullanmayınız.
- Isı kaynaklarına ya da kimyasallara maruziyeti önlemek için, kanguruyu yemek pişirirken ya da temizlik yaparken kullanmayınız.

EBEVEYNE DÖNÜK VE YANDA KULLANIM

- **UYARI:** Eğildiğiniz ya da öne ya da yana doğru eğildiğiniz zaman dikkatli olunuz. Çocuğunuzu emniyetli bir şekilde kollarınızda tuttuğunuzdan emin olunuz.
- Çocuğu kanguruya yerleştirirken ve kangurudan çıkartırken oturur durumda olmanız tavsiye edilir.

ÜÇÜNCÜ POZİSYON (EBEVEYNİN SIRTINDA)

- 6 aylıktan küçük ya da yalnız başına oturamayan çocukları sırtınızda taşımayınız.
- Özellikle eğer sırtınızda taşıyorsanız, çocuğun rahat ve emniyetli olduğunu düzenli olarak kontrol ediniz.

KANGURU PARÇALARI (Şekil A TARAFI ve Şek. B TARAFI)

- A. Kanguru sırtlığı
- B. Omuz kayışları
- C. Kanguru oturma yeri
- D. Kanguru küçültme minderleri düğmeleri (pakete dahilse)
- E. Destek yastığı
- F. Bel kemeri ayarlama kayışı
- G. Bel kemeri ayarlama kayışı ile toka
- H. Lastik şeridi bağlayan toka
- I. Destek yastığını ayarlamak için delikler ve çırtıklar
- J. Omuz ayarlama kayışına sahip tokalar
- K. Esnek kayışlı göğüs kemiği/omuz tokası
- L. Küçültme minderini bağlamak için delikler (pakete dahilse)
- M. Kendinden ayarlamalı körüklü kısımlar

TEMİZLEME VE BAKIMA İLİŞKİN İPUÇLARI TEMİZLİK

Kılıf etiketi üzerindeki talimatlara uyunuz. Her yıkamadan sonra kumaşın ve dikişlerin yırtılmadığını veya zarar görmediğini kontrol ediniz.

 Elde yıkayınız

 Ağartıcı kullanmayınız

 Kurutma makinesinde kurutmayınız

 Ütölemeyiniz

 Kuru temizlemeye vermeyiniz

BAKIM

Eskimediyinden veya hasar görmediğinden ve hiçbir parçanın kaybolmadığından emin olmak için dikişleri ve kanguruyu düzenli olarak kontrol ediniz. Eğer eskiyen veya kaybolan bir parça varsa, ürünü kullanmayınız.

ÖNDE TAŞIMA - EBEVEYNE DÖNÜK

UYARI: Çocuğunuzu kangurunun içine yerleştirmeden önce kangurunun omuzlarınız üzerinde tam olarak oturmasını sağlayınız.

KANGURU NASIL GİYİLİR

1. Bel kemerini (F) bağlayınız (Şekil 1A) ve tokayı (G) hareket ettirerek genişliği ayarlayınız (Şekil 1B).

UYARI: Tokayı lastik şeride (H) geçirerek bağlayınız (Şekil 1C). 2. Tokaları (J) hareket ettirerek tüm kayışları bağlayınız (Şekil 2).

ÇOCUĞUN KANGURUNUN İÇİNE YERLEŞTİRİLMESİ

UYARI: Çocuğun ani hareketlerini kontrol edebilmek için, oturur konumdayken ya da düz bir zemin üzerindeyken çocuğu kanguruya yerleştirmenizi tavsiye ederiz.

UYARI: Bu işlemi yaparken çocuğunuzun emniyetini sağlayınız.

UYARI: Çocuğu kanguruya yerleştirmeden önce, önceki adımları doğru bir şekilde tamamladığınızdan emin olunuz.

3. Çocuğu koltuğa yatırınız (Şekil 3A) ve uygun düğmeleri (F) kullanarak destek yastığını bağlayınız, ve çocuğun vücuduna en uygun konuma ayarlayınız, böylece bu alan hiç bir zaman çok geniş ya da çok dar olmayacaktır (Şekil 3B).

4. Omuz kayışlarından (B) başlayarak kanguruyu giyiniz (şek. 4A), ardından göğüs kemiği/omuz tokasını bağlayınız ve ayarlayınız (Şekil 4B) ve omuz kayışlarını ayarlayarak kanguruyu giyme işlemi tamamlayınız (Şekil 4C). Kayışın fazla uzunluğu, kayış döndürülerek ve ilgili esnek şerit boyunca bağlanarak kısaltılabilir (Şekil 4D). Bir alternatif olarak, omuz şeritlerini takmadan önce göğüs/omuz tokasını bağlamak (şek. 4E) ve ardından göğüs/omuz tokası kafanızın arkasından geçecek şekilde omuz şeritlerini takmak (şek. 4F) ve ardından ayarlamak mümkündür.

UYARI: Çocuğun bacaklarının oturma yerinin iki yanına açılmış olduğundan ve destek yastığının içine girdiğinden emin olunuz.

ÇOCUĞUN KANGURUNUN İÇİNDEN ÇIKARILMASI

UYARI: çocuğunuzu kangurudan çıkarmak için oturmanız iyi olacaktır.

5. Çocuğu güvenli bir şekilde desteklerken, göğüs kemiği/ omuz tokasını (K) açınız (Şekil 5A), omuz kayışlarını (B) sökünüz (şek. 5B) ve çocuğu çıkarmadan önce destek yastığı düğmelerini yuvalarından çıkarınız (Şekil 5C). Bel tokasını yalnızca bu adım tamamlandığında açınız.

YANDA - KALÇADA TAŞIMA

Çocuk, yaklaşık altı aylıktan, başını dik ve omuzlarını dikey konumda tutabilmeye başladığında, yanda - kalçada taşınabilir.

Kanguru, ebeveynin tercihinə göre ebeveynin sağ ya da sol tarafına konumlandırılabilir.

Çocuğu sağda taşıma prosedürü aşağıda gösterilmiştir. Sol tarafa taşıma için, aynı adımları ayna görünüşü şeklinde tekrarlayınız.

UYARI: Çocuğunuzu kangurunun içine yerleştirmeden önce kangurunun omuzlarınız üzerinde tam olarak

oturmasını sağlayınız.

KANGURU NASIL GİYİLİR

6. Bel kemerini (F) bağlayınız (Şekil 1A) ve tokayı (G) hareket ettirerek genişliği ayarlayınız (Şekil 1B).

UYARI: Tokayı lastik şeride (H) geçirerek bağlayınız (Şekil 1C). Oturma yerini sağ tarafa konumlandırarak bel kayışını çeviriniz (Şekil 6).

7. Sol düğmeyi ilgili deliğe takarak destek yastığını bağlayınız (Şekil 7) ve daha sonra çocuğu yerleştirmek üzere diğer tarafı serbest bırakınız.

8. Sol omuz kayışını çapraz şekilde sağ kayış tokasına takınız (Şekil 8A). Kafanızı halkadan geçirin (Şekil 8B) böylece, son konumda, sol omuza dayanacaktır (Şekil 8C).

ÇOCUĞUN KANGURUNUN İÇİNE YERLEŞTİRİLMESİ

9. Çocuğu kangurunun içine yerleştiriniz (Şekil 9A) ve, sol elinizle destekleyerek, halihazırda takılmış olan omuz kayışını sağ elinizle ayarlayınız (Şekil 9B). Ardından, destek yastığını kapatınız.

10. Kangurunun daha iyi bir şekilde oturması için, sağ omuz kayışını tamamen kendine döndürünüz (Şekil 10A ve 10B) ve sol kayışın tokalarını kullanarak bağlayınız (Şekil 10C) ve omuz kayışını ayarlayınız (Şekil 10D). Kangurunun Şekil 10E'de gösterildiği gibi doğru şekilde konumlandırıldığından emin olunuz.

ÇOCUĞUN KANGURUNUN İÇİNDEN ÇIKARILMASI

UYARI: çocuğunuzu kangurudan çıkarmak için oturmanız iyi olacaktır.

11. Çocuğu güvenli bir şekilde desteklerken, tokaları çözerek tüm omuz kayışlarını serbest bırakınız (Şekil 11A) ve çocuğu çıkarmadan önce destek yastığının düğmelerini açınız (Şekil 11B). Bel tokasını yalnızca bu adım tamamlandığında, lastik bağlama şeridini çıkararak açınız.

UYARI: Çocuğun ani hareketlerini kontrol edebilmek için, oturur konumdayken ya da düz bir zemin üzerindeyken çocuğu kanguruya yerleştirmenizi tavsiye ederiz.

UYARI: Bu işlemi yaparken çocuğunuzun emniyetini sağlayınız.

UYARI: Çocuğu kanguruya yerleştirmeden önce, önceki adımları doğru bir şekilde tamamladığınızdan emin olunuz. Kayışın fazla uzunluğu, kayış döndürülerek ve ilgili esnek şerit boyunca bağlanarak kısaltılabilir (Şekil 4D).

UYARI: Çocuğun bacaklarının oturma yerinin iki yanına açılmış olduğundan ve destek yastığının içine girdiğinden emin olunuz.

EBEVEYN SIRTINDA POZİSYONU

UYARI: Çocuğunuzu kangurunun içine yerleştirmeden önce kangurunun omuzlarınız üzerinde tam olarak oturmasını sağlayınız.

KANGURU NASIL GİYİLİR

Bel kemerini (F) bağlayınız (Şekil 1A) ve tokayı (G) hareket ettirerek genişliği ayarlayınız (Şekil 1B).

UYARI: Tokayı lastik şeride (H) geçirerek bağlayınız (Şekil 1C). İlgili tokaları (J) hareket ettirerek tüm kayışları bağlayınız (Şekil 2).

ÇOCUĞUN KANGURUNUN İÇİNE YERLEŞTİRİLMESİ

Aşağıdaki talimatları izleyerek, çocuğunuzu başka bir

ebeveynin yardımı olmadan taşıma pozisyonunda (ebeveynin sırtında) taşımak için kanguruya yerleştirebilirsiniz.

UYARI: Oturur konumdayken çocuğun kanguruya yerleştirilmesi tavsiye edilir. Bu şekilde, çocuğun ani bir hareketini önleyebilirsiniz.

UYARI: Bu işlemi yaparken çocuğunuzun emniyetini sağlayınız.

Çocuğu koltuğa yatırınız (Şekil 3A) ve uygun düğmeleri (F) kullanarak destek yastığını bağlayınız, ve çocuğun vücuduna en uygun konuma ayarlayınız, böylece bu alan hiç bir zaman çok geniş ya da çok dar olmayacaktır (Şekil 3B).

Omuz kayışlarından (B) başlayarak kanguruyu giyiniz (şek. 4A).

ÇOCUĞU EBEVEYNİN SIRTINA YERLEŞTİRME

12. Sağ kolu omuz kayışından çekiniz ve kolu kangurunun içinden geçirerek aynı el ile sıkı bir şekilde tuttuğunuzdan emin olarak karşı omuz kayışını yakalayınız (Şekil 12A). Sol kolu da omuz kayışından çekiniz ve kanguru içerisindeki çocuğunuzu dışarıdan destekleyiniz (Şekil 12B). Sol omuz kayışını tutan sağ kolunuzu aynı omuz kayışına geçiriniz (Şekil 12C) ve kanguruyu döndürmeye başlayınız. Bel kayışına bağlı olan kanguru kayış takımıyla birlikte dönecek ve sırtta doğru konuma yerleşecektir.

13. İşlemi tamamlamak için, ikinci kolu boş olan omuz kayışının içine geçiriniz (Şekil 13A), böylece kangurunun ağırlığı sırt ve omuzlar üzerinde eşit bir şekilde dağılır. Göğüs kemiği/omuz tokasını (L) göğüs kemiği üzerinde kapatınız (Şekil 13B) ve kangurunun tüm kemerlerini ayarlayınız (Şekil 13C).

KANGURUYU ÇIKARMA

14. Göğüs kemiği/omuz tokasını serbest bırakınız (Şekil 14A), iki omuz kayışından birini çıkarınız ve hala üzerinizde bulunan omuz kayışını diğer elinizle sıkıca tutunuz (Şekil 14B); ikinci omuz kayışını çekiniz ve kayış takımını çocuk öne gelecek şekilde döndürünüz (Şekil 14C). Bu aşamada, ilk pozisyona geri dönmek için omuz kayışlarını tekrar giyiniz.

UYARI: Bu işlemleri yaparken çocuğunuzun emniyetini temin ediniz.

GARANTİ

Ürün, kullanım talimatlarında belirtilen normal kullanım koşulları altında uygunluğa ilişkin tüm kusurlara karşı garanti edilmiştir.

Bu nedenle garanti, hatalı kullanım, aşınma veya kazara meydana gelen olaylardan kaynaklanan hasarlar durumunda geçerli değildir.

Uygunluğa ilişkin kusurlara dair garantinin süresi için, mevcut olan durumlarda lütfen satın alınan ülkede geçerli ulusal kanunların özel hükümlerine bakınız.

BG МУАМАКИ

Кенгурото Муамаки е разработено специално, за да отговори по-добре на променящите се нужди и за комфорт на детето. Кенгурото е проектирано, така че винаги да е съобразено с изискванията за ергономичност на детето.

РЪКОВОДСТВО ЗА УПОТРЕБА

ВАЖНО - ПРОЧЕТЕТЕ ВНИМАТЕЛНО И ЗАПАЗЕТЕ ЗА БЪДЕЩИ СПРАВКИ.

ВНИМАНИЕ: ЗА ДА ИЗБЕГНЕТЕ РИСК ОТ ЗАДУШАВАНЕ, ПРЕДИ УПОТРЕБА ОТСТРАНЕТЕ ВСИЧКИ НАЙЛОНОВИ ОПАКОВКИ, КОИТО ТРЯБВА ДА БЪДАТ УНИЩОЖЕНИ ИЛИ СЪХРАНЯВАНИ ДАЛЕЧ ОТ ДЕЦА. ПРЕДУПРЕЖДЕНИЯ

ПРЕДУПРЕЖДЕНИЯ

- **ВНИМАНИЕ:** Уверете се, че потребителите на кенгурото са запознати с точното му функциониране. Не позволявайте на никого да използва продукта, ако не е прочел и разбрал напълно предупрежденията и инструкциите.
- Уверете се, че всички потребители притежават необходимите физически възможности за използването на този продукт.
- **ВНИМАНИЕ:** Неспазването на посочените по-долу инструкции

може да застраши безопасността на Вашето дете

- **ВНИМАНИЕ:** Бъдете особено внимателни когато се навеждате напред или настрани.
- **ВНИМАНИЕ:** Не използвайте кенгурото по време на спортуване.
- **ВНИМАНИЕ:** Има опасност да загубите равновесие, когато Вие и Вашето дете се движите
- **ВНИМАНИЕ:** Винаги си слагайте първо кенгурото и след това намествайте детето в него.
- **ВНИМАНИЕ:** Когато използвате кенгурото, никога не разкопчавайте колана за кръста, преди да сте свалили детето.
- **ВНИМАНИЕ:** Обърнете особено внимание при употребата на кенгурото в домашна обстановка (напр. топлинни източници или когато боравите с горещи напитки)
- **ВНИМАНИЕ:** Когато използвате кенгурото, проверявайте редовно Вашето дете.
- **ВНИМАНИЕ:** Подходяща възраст за употреба от раждането до 15 Kg.
- След като детето е поставено в кенгурото, внимателно проверете дали регулаторите за ширина на колана за кръста и за краката са правилно регулирани, евентуално ги коригирайте до подходящата степен на стягане.
- Преди да използвате продукта при новородени с тегло по-малко от нормата и деца с медицински предписания, се консултирайте с педиатър.

- Докато детето не е в състояние да държи главата си изправена и раменете във вертикално положение, т.е. приблизително до шестмесечна възраст, трябва да се пренася с лице към родителя в поза "С лице към майката".
- Детето, от момента в който е в състояние да държи главата си изправена и раменете си във вертикално положение, т.е. приблизително от шестмесечна възраст, може да бъде носено настрани или на гърба на родителя.
- **ВНИМАНИЕ:** Когато не носите кенгуруто, не оставяйте никога детето в него без надзор.
- Използвайте кенгуруто, само когато сте прави или когато ходите.
- Помнете, че поставеното в кенгуруто дете ще реагира на климатичните промени преди този, който го носи.
- Преди употреба проверете дали коланите са правилно поставени и регулирани и дали катарамите са закопчани.
- Не слагайте в кенгуруто повече от едно дете.
- Винаги проверявайте дали около лицето на детето има достатъчно пространство, за да не се затрудни правилното му дишане.
- Не използвайте кенгуруто, ако някоя от частите е счупена, скъсана или липсваща.
- Не използвайте с кенгуруто аксесоари, резервни части или компоненти, които не са предоставени от производителя.

- Това кенгуру трябва да бъде използвано само от възрастен.
- Кенгуруто не може да се използва за превозване в автомобил.
- Кенгуруто не може да се използва, докато шофирате или сте пътник в моторно превозно средство
- Кенгуруто не може да се използва, когато готвите или почиствате, за да не го излагате на източници на топлина или химически вещества.

УПОТРЕБА С ЛИЦЕ КЪМ РОДИТЕЛЯ И УПОТРЕБА ОТСТРАНИ

- **ВНИМАНИЕ:** Бъдете особено внимателни когато се навеждате напред; уверете, се че презрамките с меки подложки за раменете добре придържат детето.
- Препоръчително е да седнете докато извършвате операциите по поставяне и изваждане на детето в/от кенгуруто.

УПОТРЕБА В ТРЕТА ПОЗИЦИЯ (НА ГЪРБА НА РОДИТЕЛЯ)

- Не носете на гърба си деца на възраст под 6 месеца или, които не са в състояние да седят сами.
- Редовно проверявайте дали детето се чувства удобно и в безопасност, особено когато го носите на гръб.

КОМПОНЕНТИ НА КЕНГУРУТО (фиг. СТРАНА А и фиг. СТРАНА В)

- A. Задна част на кенгуруто
- B. Раменни презрамки
- C. Седалка на кенгуруто
- D. Копчета на ограничителя на кенгуруто (ако е включен)
- E. Дъно-ограничител
- F. Колан за кръста
- G. Заклучващ механизъм с лента за регулиране на колана за кръста

- H. Ластик за блокиране на заключващия механизъм
- I. Отвори и копчета за регулиране на дъното-ограничител
- J. Заключващи механизми с лента за регулиране на презрамките
- K. Заключващ механизъм за гърдите/гърба с ластична лента
- L. Отвори за закрепване на ограничителя (ако е включен)
- M. Саморегулиращ се отвор

ПРЕПОРЪКИ ЗА ПОЧИСТВАНЕ И ПОДДРЪЖКА

ПОЧИСТВАНЕ

Спазвайте инструкциите за пране, посочени на етикета. След всяко изпиране проверявайте здравината на платата и шевовете.



Перете на ръка в студена вода



Не избелвайте



Не сушете в сушилна машина



Не гладете



Не подлагайте на химическо чистене

ПОДДРЪЖКА

Периодично проверявайте кенгуруто, за да установите евентуални места на разшиване, повреда или липсващи части, в такъв случай не използвайте продукта.

НОСЕНЕ ОТПРЕД - С ЛИЦЕ КЪМ РОДИТЕЛЯ

ВНИМАНИЕ: винаги си слагайте първо кенгуруто и след това настанявайте детето в него.

НАЧИН НА НОСЕНЕ НА КЕНГУРУТО

1. Закопчайте колана за кръста F (фиг. 1A) и регулирайте ширината му от заключващия механизъм G (фиг. 1B).
- ВНИМАНИЕ:** блокирайте заключващия механизъм, като го прекарате през ластик H (фиг. 1C).
2. Закопчайте двете презрамки от заключващите механизми J (фиг. 2).

КАК ДА ПОСТАВИТЕ ДЕТЕТО В КЕНГУРУТО

ВНИМАНИЕ: Препоръчва се да извършите операциите по поставянето на детето в кенгуруто седнали или като използвате равна и стабилна повърхност, така че да контролирате евентуалните неочакваните движения на детето.

ВНИМАНИЕ: Придържайте здраво детето по време на тази операция.

ВНИМАНИЕ: Преди да поставите детето в кенгуруто се уверете, че сте извършили правилно описаните по-горе операции.

3. Поставете детето на седалката (фиг. 3A) и закрепете дъното-ограничител E чрез подходящите копчета F, като го регулирате в позицията, която е най-подходяща за телосложението на детето, за да не е нито твърде широко, нито твърде тясно (фиг. 3B).
4. Поставете кенгуруто, като сложите презрамките B (фиг. 4A), след това закопчайте и регулирайте заключващия механизъм за гърдите/гърба (фиг. 4B) и завършете поставянето на кенгуруто, като регулирате

презрамките за раменете (фиг. 4C). Излишната част от лентата може да се намали, като я навиете и захванете чрез съответния ластик (фиг. 4D). Възможно е и да закопчате катарамата през гърдите/гърба, преди да поставите презрамките (фиг.4E), и след това да поставите презрамките, като прекарате катарамата за гърдите/гърба зад главата (фиг. 4F) и я регулирате.

ВНИМАНИЕ: Уверете се, че краката на детето са възседнали седалката и са поставени в дъното-ограничител.

ИЗВАЖДАНЕ НА ДЕТЕТО ОТ КЕНГУРУТО

ВНИМАНИЕ: препоръчително е да седнете докато извършвате операциите по изваждането на детето от кенгуруто.

5. Като здраво държите детето, разкопчайте заключващия механизъм за гърдите/гърба K (фиг. 5A), извадете презрамките B (фиг. 5B) и разкопчайте копчетата на дъното-ограничител от съответните отвори (фиг. 5C) преди да извадите детето. Едва след това разкопчайте заключващия механизъм за кръста.

НОСЕНЕ НАСТРАНИ - НА ХЪЛБОК

От момента, в който детето е в състояние да държи главата си изправена и раменете във вертикално положение, т.е. приблизително от шестмесечна възраст, то може да бъде пренасяно в странична позиция - на хълбок.

Кенгуруто може да се позиционира както на десния, така и на левия хълбок на родителя, според предпочитанията му. По-долу е описана процедурата по поставяне на десния хълбок. За поставяне на левия хълбок повторете операциите огледално.

ВНИМАНИЕ: винаги си слагайте първо кенгуруто и след това настанявайте детето в него.

НАЧИН НА НОСЕНЕ НА КЕНГУРУТО

6. Закопчайте колана за кръста F (фиг. 1A) и регулирайте ширината му от заключващия механизъм G (фиг. 1B).
- ВНИМАНИЕ:** блокирайте заключващия механизъм, като го прекарате през ластик H (фиг. 1C).
- Завъртете колана за кръста, като позиционирате седалката близо до десния хълбок (фиг. 6).
7. Закрепете дъното-ограничител, като закопчате лявото копче (фиг. 7) в съответния отвор, като оставите свободна другата страна, за да можете след това да поставите детето.
8. Закопчайте лявата презрамка със заключващия механизъм на дясната лента (фиг. 8A), като ги кръстосате. Поставете така оформения пръстен, като го прекарате над главата (фиг. 8B), така че в крайна позиция да легне на лявото рамо (фиг. 8C).

КАК ДА ПОСТАВИТЕ ДЕТЕТО В КЕНГУРУТО

9. Поставете детето в кенгуруто (фиг. 9A) и, като го придържате с лявата ръка, регулирайте вече поставената презрамка с дясната ръка (фиг. 9B). След това закопчайте дъното-ограничител.
10. Дясната презрамка (фиг. 10A и 10B), като извършите пълно завъртане и я закопчайте със заключващите механизми (фиг. 10C) и пристъпете към регулиране на презрамката (фиг. 10D). Уверете се, че кенгуруто е

правилно поставено както на фигура 10Е.

ИЗВАЖДАНЕ НА ДЕТЕТО ОТ КЕНГУРУТО

ВНИМАНИЕ: препоръчително е да седнете докато извършвате операциите по изваждането на детето от кенгурото.

11. Като държите здраво детето, освободете двете презрамки, като разкопчаете заключващите механизми (фиг. 11А) и разкопчаете копчетата на дъното-ограничител (фиг. 11В) преди да извадите детето. Едва след това разкопчайте заключващия механизъм за кръста, като го извадите закрепващия ластик.

ВНИМАНИЕ: Препоръчва се да извършите операциите по поставянето на детето в кенгурото седнали или като използвате равна и стабилна повърхност, така че да контролирате евентуалните неочакваните движения на детето.

ВНИМАНИЕ: Придържайте здраво детето по време на тази операция.

ВНИМАНИЕ: Преди да поставите детето в кенгурото се уверете, че сте извършили правилно описаните по-горе операции.

Излишната част от лентата може да се намали, като я навиете и захванете чрез съответния ластик (фиг. 4D).

ВНИМАНИЕ: Уверете се, че краката на детето са възседнали седалката и са поставени в дъното-ограничител.

ПОЗИЦИЯ НА ГЪРБА НА РОДИТЕЛЯ

ВНИМАНИЕ: винаги си слагайте първо кенгурото и след това настанявайте детето в него.

НАЧИН НА НОСЕНЕ НА КЕНГУРУТО

Закопчайте колана за кръста F (фиг. 1А) и регулирайте ширината му от заключващия механизъм G (фиг. 1В).

ВНИМАНИЕ: блокирайте заключващия механизъм, като го прекарате през ластик H (фиг. 1С).

Закопчайте двете презрамки от заключващите механизми J (фиг. 2).

КАК ДА ПОСТАВИТЕ ДЕТЕТО В КЕНГУРУТО

Като следвате посочените по-долу указания, е възможно да поставите детето в кенгурото за пренасяне (на гърба на родителя) без помощ от втори възрастен.

ВНИМАНИЕ: Препоръчва се да седнете, докато извършвате операциите по поставяне на детето в кенгурото, така че да можете да контролирате евентуални неочаквани движения на детето.

ВНИМАНИЕ: Придържайте здраво детето по време на тази операция.

Поставете детето на седалката (фиг. 3А) и закрепете дъното-ограничител Е чрез подходящите копчета F, като го регулирате в позицията, която е най-подходяща за телосложението на детето, за да не е нито твърде широко, нито твърде тясно (фиг. 3В).

Поставете кенгурото, като сложите презрамките В (фиг. 4А).

ПОСТАВЯНЕ НА ДЕТЕТО НА ГЪРБА

12. Извадете дясната си ръка от презрамката за раменете и като я прекарате през вътрешната част на кенгурото,

хванете със същата ръка противоположната презрамка за рамо (фиг. 12А), като внимавате да я хванете здраво. Извадете и лявата си ръка от презрамката за раменете и с нея придържайте детето в кенгурото от външната страна (фиг. 12В). Пъхнете дясната си ръка, с която държите лявата презрамка за рамо, в същата презрамка (фиг. 12С) и започнете да завъртате кенгурото. Кенгурото, закопчано за колана за кръста, ще се завърти заедно със системата от колани и ще застане в правилно положение на гърба.

13. За да завършите операцията, пъхнете другата си ръка в свободната презрамка за рамене (фиг. 13А), така че теглото на кенгурото да се разпредели равномерно на гърба и раменете. Закопчайте заключващия механизъм за гърдите/гърба L на гърдите (фиг. 13В) и регулирайте всички ленти на кенгурото (фиг. 13С).

СВАЛЯНЕ НА КЕНГУРУТО

14. Разкопчайте заключващия механизъм за гърдите/гърба (фиг. 14А) и извадете една от презрамките и здраво хванете с противоположната ръка все още поставената презрамка (фиг. 14В); извадете и другата презрамка и завъртете системата от колани, докато детето се завърти в позиция отпред (фиг. 14С). След това отново пъхнете отново ръце в презрамките за рамене, за да се върнете в първоначално положение.

ВНИМАНИЕ: Докато извършвате тези операции придържайте здраво детето.

ГАРАНЦИЯ

Продуктът е гарантиран срещу всякаква липса на съответствие при нормални условия на използване, според предвиденото в инструкциите за употреба.

Гаранцията няма да бъде валидна в случай на щети, причинени от неправилна употреба, износване или непредвидени обстоятелства.

За срока на гаранцията, относно липсата на съответствие, моля вижте специалните разпоредби на местното законодателство, приложимо в държавата на закупуване, когато е предвидено.

BR MYAMAKI

O canguru Myamaki foi criado especialmente para satisfazer as exigências de evolução e conforto da criança. O canguru foi projetado para respeitar sempre a ergonomia da criança.

INSTRUÇÕES DE USO

IMPORTANTE - LER COM ATENÇÃO E GUARDAR PARA EVENTUAIS CONSULTAS.

**ATENÇÃO: PARA EVITAR O PERIGO DE ASFIXIA, MANTER ESTE SACO PLÁSTICO LONGE DO ALCANCE DAS CRIANÇAS.
ADVERTÊNCIAS**

ADVERTÊNCIAS

- **ATENÇÃO:** Certifique-se de que todos os usuários do canguru saibam como ele funciona. Não permita que ninguém use o produto sem ter lido e compreendido plenamente as advertências e as instruções.
- Certifique-se de que todos os usuários possuam as habilidades físicas necessárias para usar esse produto.
- **ATENÇÃO:** Não respeitar as seguintes instruções pode comprometer a segurança da criança.
- **ATENÇÃO:** Cuidado ao abaixar-se ou inclinar-se para a frente ou para os lados;
- **ATENÇÃO:** Não use o canguru durante uma atividade esportiva.

- **ATENÇÃO:** O seu equilíbrio pode ser comprometido tanto pelo seu movimento quanto pelo da criança.
- **ATENÇÃO:** Vista sempre o canguru antes de colocar a criança dentro dele.
- **ATENÇÃO:** Ao usar o canguru, nunca remova a faixa da cintura antes de retirar a criança.
- **ATENÇÃO:** Preste atenção ao usar o canguru em ambiente doméstico (p. ex., perto de fontes de calor ou ao manusear bebidas quentes).
- **ATENÇÃO:** Durante o uso do canguru, controle sempre a criança.
- **ATENÇÃO:** Faixa: uso desde o nascimento até 15 Kg.
- Ao colocar a criança no canguru, verifique cuidadosamente se os reguladores ao redor da cintura e ao redor das pernas estejam ajustados corretamente e, se necessário, ajuste-os com a tensão certa.
- Para os recém-nascidos abaixo do peso e crianças com recomendações médicas, solicite o parecer de um pediatra antes de usar o produto.
- Enquanto a criança não for capaz de sustentar sua própria cabeça e ombros verticalmente, em geral até o 6º mês, deve ser transportada voltada para o adulto.
- A partir do momento em que tem condições de sustentar sua própria cabeça e ombros verticalmente, em geral a partir do 6º mês, a criança pode ser transportada de lado ou nas costas do adulto.
- **ATENÇÃO:** Nunca deixe o bebê sozinho, sem supervisão de um

adulto, dentro do canguru se ele não estiver sendo usado.

- Use o canguru apenas quando você estiver de pé ou caminhando.
- Lembre-se que a criança reagirá às alterações climáticas antes de quem a transporta.
- Antes do uso, certifique-se de que as correias estejam posicionadas e reguladas corretamente e que as fivelas estejam encaixadas.
- Não utilize o canguru com mais de uma criança por vez.
- Verifique sempre a presença de espaço suficiente em volta do rosto da criança para permitir uma boa circulação de ar.
- Não utilize o canguru se algum de seus componentes estiver faltando, rasgado ou danificado.
- Não use acessórios, peças de substituição ou componentes não fornecidos pelo fabricante do canguru.
- Este canguru deve ser utilizado exclusivamente por um adulto.
- O canguru não deve ser usado para o transporte em automóvel.
- O canguru não pode ser usado ao guiar ou na garupa de uma moto
- O canguru não pode ser usado ao cozinhar ou durante limpezas para não expor a criança a fontes de calor ou substâncias químicas.

USO VOLTADO PARA O ADULTO E USO LATERAL

- **ATENÇÃO:** Cuidado ao abaixar-se ou inclinar-se para a frente ou para os lados; certifique-se de que os braços estejam protegendo a criança corretamente.

- Recomenda-se sentar enquanto coloca ou retira a criança do canguru.

USO NA TERCEIRA POSIÇÃO (NAS COSTAS DO ADULTO)

- Não carregue nas costas crianças com menos de 6 meses ou, em todo caso, que não forem capazes de ficar sentadas sozinhas.
- Verifique regularmente se a criança está bem acomodada e segura, especialmente ao carregá-la nas costas.

COMPONENTES DO CANGURU (fig. LADO A e fig. LADO B)

- A. Encosto do canguru
- B. Alças de ombros
- C. Assento do canguru
- D. Botões do redutor do canguru (se incluído)
- E. Assento
- F. Faixa abdominal
- G. Fivela com tira para regulagem da faixa abdominal
- H. Elástico de bloqueio da fivela
- I. Fendas e botões para a regulação do assento
- J. Fivela com fita de regulação das tiras dos ombros
- K. Fivela esterno/escapular com fita elástica
- L. Fendas para encaixe do redutor (se incluído)
- M. Abertura auto-ajustável

CONSELHOS PARA LIMPEZA E MANUTENÇÃO LIMPEZA

Preste atenção às instruções listadas na etiqueta de lavagem. Após cada lavagem, verifique a resistência do tecido e das costuras.



Lave à mão em água fria



Não utilize alvejante



Não seque na máquina



Não passe a ferro



Não lave a seco

MANUTENÇÃO

Verifique, periodicamente, se há rasgos, danos ou partes faltando no canguru. Se houver, não use o produto.

TRANSPORTE FRONTAL - VOLTADO PARA O ADULTO

ATENÇÃO: Vista sempre o canguru antes de acomodar a criança.

COMO VESTIR O CANGURU

1. Prenda a faixa abdominal F (fig. 1A) e regule a sua largura usando a fivela G (fig. 1B).

ATENÇÃO: bloqueeie a fivela passando-a no elástico H (fig. 1C).
2. Enganche ambas as tiras dos ombros usando as fivelas J (fig. 2).

COMO COLOCAR A CRIANÇA DENTRO DO CANGURU

ATENÇÃO: Recomenda-se sentar ou usar uma superfície plana e estável para colocar a criança no canguru, de forma que possa reagir rapidamente em caso de movimentos inesperados da mesma.

ATENÇÃO: Segure firmemente a criança enquanto realiza esta operação.

ATENÇÃO: Antes de acomodar a criança no canguru, verifique se as operações anteriores foram feitas corretamente.

3. Acomode a criança no assento do canguru (fig. 3A) e fixe o assento E, usando os botões F e regulando-o na posição mais adequada ao corpo da criança para que não fique nem muito largo nem muito apertado (fig. 3B).

4. Vista o canguru enfiando as tiras dos ombros B (fig. 4A), prenda e regule a fivela esterno/escapular (fig. 4B) e, enfim, regule as tiras dos ombros (fig. 4C). Para reduzir a parte de fita em excesso, enrole-a e prenda com o elástico (fig. 4D). Também é possível prender a fivela esterno/escapular antes de vestir as tiras dos ombros (fig. 4E) e, em seguida, enfiar as tiras dos ombros, passando a fivela esterno/escapular atrás da cabeça (fig. 4F), para então regular.

ATENÇÃO: Certifique-se de que as pernas da criança estejam encaixadas no assento do canguru e dentro do assento.

COMO RETIRAR A CRIANÇA DO CANGURU

ATENÇÃO: é aconselhável sentar-se para realizar as operações para retirar a criança de dentro do canguru.

5. Segure bem a criança, solte a fivela esterno/escapular K (fig. 5A), solte as tiras dos ombros B (fig. 5B) e desprenda os botões do assento das suas fendas (fig. 5C) antes de remover a criança. Só depois disso, solte a fivela abdominal.

TRANSPORTE LATERAL - APOIADO NO QUADRIL

Quando a criança consegue sustentar sua própria cabeça e ombros na vertical, em geral a partir do 6º mês de idade, pode ser transportada em posição lateral - apoiada no quadril.

O canguru pode ser posicionado no lado direito ou esquerdo do adulto, como preferir.

É descrito a seguir o procedimento para usar no lado direito. Para usar no lado esquerdo, execute as operações de modo especular.

ATENÇÃO: Vista sempre o canguru antes de acomodar a criança.

COMO VESTIR O CANGURU

6. Prenda a faixa abdominal F (fig. 1A) e regule a sua largura usando a fivela G (fig. 1B).

ATENÇÃO: bloqueeie a fivela passando-a no elástico H (fig. 1C). Rode a faixa abdominal posicionando o assento do canguru no lado direito (fig. 6).

7. Fixe o assento enganchando o botão esquerdo (fig. 7)

na sua fenda e deixando o outro lado livre para poder acomodar a criança.

8. Enganche a tira do ombro esquerda na fivela da fita direita (fig. 8A), criando um anel. Passe o anel criado pela cabeça (fig. 8B) de forma que fique apoiado no ombro esquerdo (fig. 8C).

COMO COLOCAR A CRIANÇA DENTRO DO CANGURU

9. Posicione a criança no canguru (fig. 9A), segure-a com a mão esquerda e regule com a direita a tira do ombro já vestida (fig. 9B). Feche então o assento.

10. Para um maior conforto, gire a tira do ombro direita (fig. 10A e 10B), dando uma volta completa, fixe-a com as fivelas da fita esquerda (fig. 10C) e regule a tira do ombro (fig. 10D). Verifique se o canguru está posicionado corretamente, como mostrado na figura 10E.

COMO RETIRAR A CRIANÇA DO CANGURU

ATENÇÃO: é aconselhável sentar-se para realizar as operações para retirar a criança de dentro do canguru.

11. Segurando bem a criança, libere ambas as tiras dos ombros soltando as fivelas (fig. 11A) e desprenda os botões do assento (fig. 11B) antes de retirar a criança. Só depois disso, solte a fivela abdominal removendo-a do elástico de fixação.

ATENÇÃO: Recomenda-se sentar ou usar uma superfície plana e estável para colocar a criança no canguru, de forma que possa reagir rapidamente em caso de movimentos inesperados da mesma.

ATENÇÃO: Segure firmemente a criança enquanto realiza esta operação.

ATENÇÃO: Antes de acomodar a criança no canguru, verifique se as operações anteriores foram feitas corretamente. Para reduzir a parte de fita em excesso, enrole-a e prenda com o elástico (fig. 4D).

ATENÇÃO: Certifique-se de que as pernas da criança estejam encaixadas no assento do canguru e dentro do assento.

POSIÇÃO NAS COSTAS DO ADULTO

ATENÇÃO: Vista sempre o canguru antes de acomodar a criança.

COMO VESTIR O CANGURU

Prenda a faixa abdominal F (fig. 1A) e regule a sua largura usando a fivela G (fig. 1B).

ATENÇÃO: bloqueeie a fivela passando-a no elástico H (fig. 1C). Enganche ambas as tiras dos ombros usando as respectivas fivelas J (fig. 2).

COMO COLOCAR A CRIANÇA DENTRO DO CANGURU

Seguindo as indicações abaixo é possível acomodar a criança no canguru na terceira posição de transporte (nas costas do adulto) sem a ajuda de outro adulto.

ATENÇÃO: Recomenda-se sentar enquanto coloca a criança no canguru para que possa agir em caso de movimentos imprevistos da mesma.

ATENÇÃO: Segure firmemente a criança enquanto realiza esta operação.

Acomode a criança no assento do canguru (fig. 3A) e fixe o assento E, usando os botões F e regulando-o na posição mais adequada ao corpo da criança para que não fique nem

muito largo nem muito apertado (fig. 3B).
Vista o canguru enfiando as tiras dos ombros B (fig. 4A).

POSICIONAMENTO DA CRIANÇA NAS COSTAS

12. Deslize o braço direito pela tira do ombro e, passando-o na parte interna do canguru, segure firmemente com a mesma mão a tira do ombro oposta (fig. 12A). Deslize também o braço esquerdo pela tira do ombro e segure bem a criança no canguru pelo lado externo (fig. 12B). Enfie o braço direito, que está segurando a tira do ombro esquerdo, através da própria tira (fig. 12C) e comece a girar o canguru. O canguru, encaixado na faixa abdominal, girará com o conjunto de alças e ficará corretamente posicionado nas costas.
13. Para completar a operação, deslize o segundo braço na tira do ombro livre (fig. 13A), de modo que o peso do canguru fique distribuído uniformemente nas costas e nos ombros. Feche a fivela esterno/escapular L no esterno (fig.13B) e regule todas as fitas do canguru (fig. 13C).

RETIRADA DO CANGURU

14. Solte a fivela esterno/escapular (fig. 14A) e deslize uma das duas tiras dos ombros e segure bem a outra tira do ombro com a mão oposta (fig. 14B); deslize também a outra tira do ombro e gire o conjunto de alças até deixar a criança na posição frontal (fig. 14C). Então, coloque novamente as tiras dos ombros para voltar à posição inicial.

ATENÇÃO: Sustente firmemente a criança enquanto realiza essas operações.

GARANTIA

O produto tem garantia contra qualquer defeito de conformidade em condições normais de uso, de acordo com o disposto nas instruções de uso.

Contudo, a garantia não é aplicada em caso de danos provocados por uso impróprio, desgaste ou acidente.

Relativamente ao prazo de validade da garantia sobre defeitos de conformidade, remete-se para as disposições específicas das normas nacionais aplicáveis no país de aquisição, se existentes.

RU ПЕРЕНОСКА-КЕНГУРУ МУАМАКИ

Переноска-кенгуру Муамаки разработана для удовлетворения потребностей ребенка в комфорте на каждом этапе роста. Конструкция переноски-кенгуру - эргономична и учитывает особенности строения тела ребенка.

ИНСТРУКЦИЯ ПО ЭКСПЛУАТАЦИИ

ВАЖНО - ВНИМАТЕЛЬНО ПРОЧИТАЙТЕ ИНСТРУКЦИЮ И СОХРАНИТЕ ЕЕ ДЛЯ ПОСЛЕДУЮЩИХ КОНСУЛЬТАЦИЙ.

ВНИМАНИЕ: **ЧТОБЫ
ИЗБЕЖАТЬ ОПАСНОСТИ
УДУШЕНИЯ, ПЕРЕД НАЧАЛОМ
ИСПОЛЬЗОВАНИЯ ИЗДЕЛИЯ
УБЕРИТЕ ВСЮ ПЛАСТИКОВУЮ
УПАКОВКУ, КОТОРАЯ ДОЛЖНА
ВЫБРАСЫВАТЬСЯ ИЛИ
ХРАНИТЬСЯ ВДАЛИ ОТ ДЕТЕЙ.
МЕРЫ ПРЕДОСТОРОЖНОСТИ**

МЕРЫ ПРЕДОСТОРОЖНОСТИ

• ВНИМАНИЕ: Убедитесь в том, что пользователи переноски-кенгуру знакомы с принципами ее работы. Не позволяйте никому пользоваться изделием, предварительно полностью не ознакомившись с мерами предосторожности и

инструкциями.

- Убедитесь, что все пользователи обладают необходимыми физическими характеристиками для использования данного изделия.
- **ВНИМАНИЕ:** Невыполнение приведенных далее инструкций может поставить под угрозу безопасность Вашего ребёнка.
- **ВНИМАНИЕ:** Соблюдайте осторожность, наклоняясь в стороны или вперед.
- **ВНИМАНИЕ:** Не используйте переноску-кенгуру во время занятия спортом.
- **ВНИМАНИЕ:** Ваше равновесие может быть нарушено вашими собственными движениями и движениями ребенка.
- **ВНИМАНИЕ:** Всегда вначале надевайте переноску-кенгуру, а затем помещайте в нее ребенка.
- **ВНИМАНИЕ:** При использовании переноски-кенгуру, никогда не расцепляйте поясной ремень, не вынув предварительно ребенка.
- **ВНИМАНИЕ:** Соблюдайте осторожность при использовании переноски-кенгуру в домашних условиях (например, рядом с источниками тепла или при приеме горячей пищи или напитков).
- **ВНИМАНИЕ:** Во время использования переноски-кенгуру следите за своим ребёнком.
- **ВНИМАНИЕ:** Рекомендуются детям: от рождения до 15 кг.
- Размещая ребенка в переноске-кенгуру, внимательно проверьте,

чтобы регуляторы ширины талии и обхвата ног были правильно отрегулированы, по необходимости правильно подтяните их.

- Для новорожденных детей с небольшим весом, а также детей с определенными медицинскими показаниями, следует предварительно посоветоваться с педиатром перед использованием изделия.
- Переносите ребенка в положении "лицом к маме" до тех пор, пока он не научится самостоятельно держать голову и плечи в вертикальном положении (примерно до 6-месячного возраста).
- С момента, когда ребенок начнет самостоятельно держать голову и плечи в вертикальном положении (примерно с 6-месячного возраста), его можно переносить в положении на боку или на спине родителя.
- **ВНИМАНИЕ:** Никогда не оставляйте ребенка без присмотра внутри переноски-кенгуру, когда она не надета.
- Используйте переноску-кенгуру только, если Вы находитесь в положении стоя или идете.
- Помните, что ребенок, находящийся внутри переноски-кенгуру, почувствует резкий перепад температуры раньше, чем несущий его взрослый.
- Перед использованием убедитесь, что ремни правильно расположены и отрегулированы, а замки застегнуты.

- Переносите в переноске не более одного ребенка.
- Всегда проверяйте наличие свободного пространства вокруг лица ребенка, чтобы обеспечить достаточное количество воздуха.
- Не пользуйтесь переноской-кенгуру, если какой-либо из ее компонентов потерян, разорван или поврежден.
- Не прикрепляйте к переноске аксессуары, запасные части или компоненты других производителей или неодобренные производителем.
- Только взрослые лица могут переносить детей в этой переноске.
- Переноска-кенгуру не может использоваться для транспортировки в автомобиле.
- Переноска-кенгуру не может использоваться водителем автомобиля или мотоцикла.
- Переноска-кенгуру не может использоваться при приготовлении пищи или уборке, чтобы не подвергать ребенка воздействию тепла или химических веществ.

ИСПОЛЬЗОВАНИЕ В ПОЛОЖЕНИИ ПЕРЕД СОБОЙ ИЛИ НА БОКУ

- **ВНИМАНИЕ:** соблюдайте осторожность, наклоняясь в стороны или вперед; крепко придерживайте ребенка руками.
- Рекомендуется размещать ребенка в переноске-кенгуру и вынимать из нее в положении сидя.

ИСПОЛЬЗОВАНИЕ В ТРЕТЬЕМ ПОЛОЖЕНИИ (ЗА СПИНОЙ РОДИТЕЛЯ)

- Не переносите на спине детей в возрасте до 6 месяцев и не умеющих сидеть самостоятельно.
- Регулярно проверяйте, что ребенок находится в удобном и безопасном положении, особенно при переноске на спине.

КОМПОНЕНТЫ ПЕРЕНОСКИ-КЕНГУРУ (рис. СТОРОНА А и рис. СТОРОНА В)

- A. Спинка переноски-кенгуру
- B. Лямки
- C. Сиденье переноски-кенгуру
- D. Кнопки мягкого вкладыша переноски-кенгуру (если имеются)
- E. Мягкое сиденье
- F. Поясной ремень с системой регулировки
- G. Замок с лентой для регулировки
- H. Эластичная резинка
- I. Петли и кнопки для регулировки сиденья
- J. Замок с системой регулировки плечевых ремней
- K. Замок на груди / лопатке с эластичной лентой
- L. Отверстия для крепления мягкого вкладыша (если входит в комплект)
- M. Саморегулирующиеся прорези

РЕКОМЕНДАЦИИ ПО ОЧИСТКЕ И УХОДУ УХОД ЗА ИЗДЕЛИЕМ

При стирке придерживайтесь инструкций на этикетке изделия. После каждой стирки проверяйте целостность ткани и швов.

- Стирать вручную в холодной воде
- Не отбеливать
- Нельзя выжимать и сушить в стиральной машине
- Не гладить
- Не подвергать химчистке

УХОД

Периодически проверяйте состояние переноски-кенгуру. Не пользуйтесь изделием, если разорваны швы, имеются повреждения или отсутствуют некоторые его части.

ПОЛОЖЕНИЕ - ЛИЦОМ К МАМЕ

ВНИМАНИЕ: всегда надевайте вначале переноску-кенгуру, а затем помещайте в нее ребенка.

КАК НАДЕТЬ ПЕРЕНОСКУ-КЕНГУРУ

1. Закрепите поясной ремень F (рис. 1A) и отрегулируйте его ширину при помощи замка G (рис. 1B).

ВНИМАНИЕ: Зафиксируйте замок, пропуская его сквозь эластичную резинку H (рис. 1C).

2. Пристегните оба плечевых ремня, нажимая на замки J (рис. 2).

КАК РАЗМЕСТИТЬ РЕБЕНКА В ПЕРЕНОСКЕ-КЕНГУРУ

ВНИМАНИЕ: Рекомендуется выполнять операции по размещению ребенка в переноске-кенгуру, сидя или на ровной и устойчивой поверхности, чтобы иметь возможность контролировать неожиданные движения ребенка.

ВНИМАНИЕ: Крепко держите ребенка при выполнении данной операции.

ВНИМАНИЕ: Перед тем, как поместить ребенка в переноску-кенгуру убедитесь, что вы выполнили все вышеуказанные операции верно.

3. Положите ребенка на сиденье (рис. 3A) и пристегните мягкое сиденье при помощи специальных кнопок (F). Отрегулируйте его. Подберите наиболее комфортное положение для ребенка - сиденье не должно быть слишком широким или слишком узким (рис. 3B).
4. Наденьте плечевые ремни B (рис. 4A), а затем пристегните и отрегулируйте замки, которые находятся в районе лопаток (рис. 4B). Завершите операцию, отрегулировав плечевые ремни (рис. 4C). Уменьшить свисающую часть ремня можно, обернув его вокруг талии и закрепив его с помощью эластичной ленты (рис. 4D). В качестве альтернативы можно застегнуть пряжку грудно-лопаточной области перед тем, как надеть плечевые ремни (рис. 4E), затем надеть плечевые ремни так, чтобы пряжка грудно-лопаточной области оказалась за головой (рис. 4F), и отрегулировать.

ВНИМАНИЕ: Убедитесь, что ноги ребенка расставлены и он сидит на мягком сиденье.

КАК ИЗВЛЕЧЬ РЕБЕНКА ИЗ ПЕРЕНОСКИ-КЕНГУРУ

ВНИМАНИЕ: вынимать ребёнка из переноски-кенгуру рекомендуется в сидячем положении.

5. Аккуратно поддерживая ребенка, расстегните замок K (рис. 5A), снимите плечевые ремни B (рис. 5B) и расстегните кнопки мягкого сиденья (рис. 5C) перед тем, как извлечь ребенка. Только после этого расстегните замок на поясном ремне.

ПОЛОЖЕНИЕ — ПЕРЕНОСИМ РЕБЕНКА СБОКУ (НА БЕДРЕ)

Когда ребенок научится самостоятельно держать голову и плечи в вертикальном положении (примерно с 6-х месяцев), его можно переносить в переноске-кенгуру в положении «на бедре».

Родитель может надевать переноску-кенгуру как на правый, так и на левый бок - в зависимости от собственных предпочтений.

В дальнейшем будет описан процесс ее надевания на правый бок. Для надевания на левый бок выполняйте те же операции зеркально.

ВНИМАНИЕ: всегда надевайте вначале переноску-кенгуру, а затем помещайте в нее ребенка.

КАК НАДЕВАТЬ ПЕРЕНОСКУ-КЕНГУРУ

6. Закрепите поясной ремень F (рис. 1A) и отрегулируйте его ширину при помощи замка G (рис. 1B).

ВНИМАНИЕ: Зафиксируйте замок, пропуская его



- сквозь эластичную резинку Н (рис. 1С). Поверните поясной ремень таким образом, чтобы сиденье оказалось на правом боку (рис. 6).
7. Закрепите мягкое сиденье, закрепив левую кнопку (рис. 7) в соответствующем гнезде и оставляя свободным другой бок, чтобы впоследствии поместить ребенка.
 8. Пристегните левый плечевой ремень к замку правого ремня (рис. 8А) крест-накрест. Наденьте ремень через голову (рис. 8Б). Убедитесь, что ремень находится на левом плече (рис. 8С).

КАК РАЗМЕСТИТЬ РЕБЕНКА В ПЕРЕНОСКЕ-КЕНГУРУ

9. Поместите ребенка в переноску-кенгуру (рис. 9А) и, поддерживая его с левой рукой, отрегулируйте уже надетый плечевой ремень правой рукой (рис. 9В). Затем застегните сиденье до конца.
10. Для лучшего прилегания переноски-кенгуру переверните правый плечевой ремень (рис. 10А и 10В), а затем пристегните его к замку левого плечевого ремня (рис. 10С). Отрегулируйте плечевой ремень (рис. 10D). Убедитесь, что переноска-кенгуру надета правильно, как показано на рисунке 10Е.

КАК ИЗВЛЕЧЬ РЕБЕНКА ИЗ ПЕРЕНОСКИ-КЕНГУРУ

ВНИМАНИЕ: вынимать ребёнка из переноски-кенгуру рекомендуется в сидячем положении.

11. Аккуратно поддерживая ребенка, откройте замок (рис. 11А), снимите плечевые ремни (рис. 11А) и расстегните кнопки мягкого сиденья (рис. 11В) перед тем, как извлечь ребенка. Только после этого откройте замок на поясном ремне, вытянув его из эластичной резинки.

ВНИМАНИЕ: Рекомендуется выполнять операции по размещению ребенка в переноске-кенгуру, сидя или на ровной и устойчивой поверхности, чтобы иметь возможность контролировать неожиданные движения ребенка.

ВНИМАНИЕ: Крепко держите ребенка при выполнении данной операции.

ВНИМАНИЕ: Перед тем, как поместить ребенка в переноску-кенгуру убедитесь, что вы выполнили все вышеуказанные операции верно.

Уменьшить свисающую часть ремня можно, обернув его вокруг талии и закрепив его с помощью эластичной ленты (рис. 4D).

ВНИМАНИЕ: Убедитесь, что ноги ребенка расставлены и он сидит на мягком сиденье.

ПОЛОЖЕНИЕ НА СПИНЕ РОДИТЕЛЯ

ВНИМАНИЕ: всегда надевайте вначале переноску-кенгуру, а затем помещайте в нее ребенка.

КАК НАДЕВАТЬ ПЕРЕНОСКУ-КЕНГУРУ

Закрепите поясной ремень F (рис. 1А) и отрегулируйте его ширину при помощи замка G (рис. 1В).

ВНИМАНИЕ: Зафиксируйте замок, пропуская его сквозь эластичную резинку (рис. 1С).

Пристегните оба плечевых ремня, нажимая на замки J (рис. 2).

КАК РАЗМЕСТИТЬ РЕБЕНКА В ПЕРЕНОСКЕ-КЕНГУРУ

В соответствии с приведенными далее инструкциями, можно усадить ребенка в переноску, используя треть

положение (за спиной родителя) без помощи второго взрослого.

ВНИМАНИЕ: Рекомендуется выполнять операции по размещению ребенка в переноске-кенгуру сидя, чтобы иметь возможность контролировать неожиданные движения ребенка.

ВНИМАНИЕ: Крепко держите ребенка при выполнении данной операции.

Усадите ребенка на сиденье (рис. 3А) и пристегните мягкое сиденье при помощи специальных кнопок (Н), осуществляя его регулировку в наиболее удобном для ребенка положении - сиденье не должно быть слишком широким или слишком узким (рис. 3В). Наденьте плечевые ремни В (рис. 4А).

ПОЛОЖЕНИЕ - НА СПИНЕ РОДИТЕЛЯ

12. Снимите плечевой ремень с правого плеча, правой рукой схватите левый плечевой ремень (рис.12А). Убедитесь, что вы крепко за него держитесь. Выньте левую руку из плечевого ремня, придерживая ребенка (рис. 12В). Наденьте плечевой ремень, просунув руку (рис. 12С) и начните поворачивать переноску-кенгуру. Переноска-кенгуру, прикрепленная к поясному ремню, повернется вместе с основными несущими ляжками и расположится соответствующим образом на спине.

13. Для завершения операции следует пропустить вторую руку через свободный плечевой ремень (рис. 13А), таким образом, чтобы вес переноски-кенгуру равномерно распределялся по спине и плечам. Закройте замок L на груди (рис.13В) и отрегулируйте все ремни переноски (рис. 13С).

СНЯТИЕ ПЕРЕНОСКИ-КЕНГУРУ

14. Расстегните замок (рис. 14А) и снимите один из двух плечевых ремней, надёжно удерживая плечевой ремень, еще надетый на противоположное плечо (рис 14В); снимите также и второй плечевой ремень и поверните основные несущие ляжки таким образом, чтобы ребенок находился спереди (рис. 14С). Затем вновь наденьте плечевые ремни для размещения переноски-кенгуру в начальное положение.

ВНИМАНИЕ: Следует тщательно удерживать ребенка при проведении этих операций.

В случае утери или повреждения частей изделия, используйте только фирменные запасные части Chicco. Для выполнения ремонта, замены деталей, получения справок об изделии, продажи фирменных запчастей и принадлежностей вы можете обращаться в службу обслуживания Chicco. e-mail customers.ru@artsana.com сайт в интернете: www.chicco.ru

ГАРАНТИЯ

Производитель гарантирует отсутствие дефектов соиутствия при нормальных условиях использования, согласно указаниям инструкции по эксплуатации.

Гарантия не будет действительна в случае ущерба, обусловленного несоответствующим использованием, изнашиванием или непредвиденными обстоятельствами.

Гарантийный срок устанавливается государственными стандартами страны приобретения (ГОСТами), если таковые имеются.



Bärselen Myamaki har utvecklets särskilt för att på bästa sätt uppfylla barnets utvecklings- och komfortbehov. Denna bärsele har utarbetats för att alltid respektera barnets ergonomi.

BRUKSANVISNING

VIKTIGT! LÄS NOGGRANT OCH SPARA FÖR FRAMTIDA BRUK.

OBS: FÖR ATT UNDVIKA RISK FÖR KVÄVNING, AVLÄGSNA ALLT FÖRPACKNINGSMATERIAL AV PLAST FÖRE ANVÄNDNING. SLÄNG DET ELLER FÖRVARA UTOM RÄCKHÅLL FÖR BARN.

VARNING

VARNING

- **OBS:** Alla som använder denna bärsele måste känna till exakt hur den fungerar. Tillåt inte att produkten används av någon som inte har läst och förstått alla varningar och instruktioner.
- Försäkra dig om att alla användare har nödvändiga fysiska egenskaper för att använda denna produkt.
- **OBS:** Vid försummelse att iaktta dessa instruktioner kan ditt barns säkerhet äventyras.
- **OBS:** Var försiktig när du böjer dig ned, framåt eller åt sidan.
- **OBS:** Använd inte bäselen när du utövar sport.
- **OBS:** Din balans kan äventyras av dina och barnets rörelser.
- **OBS:** Sätt alltid på dig bäselen

innan du lägger i barnet.

- **OBS:** När du använder bäselen får du inte öppna midjebältet innan du har tagit bort barnet.
- **OBS:** Var uppmärksam när bäselen används i hemmet (t.ex. när du är nära en värmekälla eller hanterar varma drycker).
- **OBS:** Kontrollera barnet medan denna bärsele används.
- **OBS:** Användningsålder: från födseln upp till 15 kg.
- När barnet har placerats i bäselen ska du noga kontrollera att justeringsdonen för måttet runt midjan och runt benen är korrekt inställda. Om så inte är fallet ska de justeras så att de är korrekt spända.
- För underviktiga spädbarn och barn med någon form av medicinskt problem, rådfråga en barnläkare innan du använder produkten.
- Så länge som barnet inte är starkt nog i nacken för att själv kunna hålla huvudet uppe och axlarna vertikala, ungefär upp till sex månaders ålder, ska det bäras inåtvänt mot personen som bär barnet "Mot föräldern".
- När barnet är starkt nog i nacken för att själv kunna hålla huvudet uppe och axlarna vertikala, ungefär från sex månaders ålder, kan föräldern bära barnet på sidan eller på ryggen.
- **OBS:** Lämna inte barnet utan uppsikt i bäselen när du inte har den på dig.
- Använd endast bäselen när du står upp eller går.
- Komihågttarnetibäselen reagerar tidigare på klimatförändringar än

personen som bär barnet.

- Innan användningskadukontrollera att remmarna är placerade och justerade på korrekt sätt samt att spännena är ordentligt fastspända.
- Använd inte bärsele med mer än ett barn åt gången.
- Kontrollera alltid att ditt barn har tillräckligt med utrymme runt huvudet för att få tillräckligt med luft.
- Använd inte bärsele om några delar har gått sönder, är sönderslitna eller fattas.
- Använd uteslutande tillbehör eller reservdelar som levererats av tillverkaren.
- Den här bärsele är framtagen för att endast användas av vuxna.
- Bärsele får inte användas för transport i bil.
- Bärsele får inte användas medan du kör eller är passagerare på en motorcykel.
- Bärsele får inte användas när du lagar mat eller städar för att undvika att utsätta barnet för värme eller kemiska ämnen.

ANVÄNDNING VÄND MOT FÖRÄLDERN OCH ANVÄNDNING PÅ SIDAN

- **OBS:** Var försiktig när du böjer Dig ned eller framåt. Kontrollera att armarna stödjer barnet på ett lämpligt sätt.
- Vi rekommenderar att du sitter ned när du sätter barnet i bärsele och när du tar ut barnet från bärsele.

ANVÄNDNING I TREDJE LÄGET (PÅ FÖRÄLDERNS RYGG)

- På ryggen ska man inte bära barn

som är mindre än 6 månader eller som inte kan sitta själva.

- Kontrollera med jämna mellanrum att barnet sitter bekvämt och säkert, speciellt när det bärs på ryggen.

BÄRSELENS KOMPONENTER (fig. SIDA A och fig. SIDA B)

- A. Bärseles ryggstöd
- B. Axelband
- C. Bärseles sittdel
- D. Knappar för bärseles sitsadapter (i förekommande fall)
- E. Sits
- F. Midjebälte
- G. Spänne med justeringsrem för midjebältet
- H. Resårband för lås av spänne
- I. Knapphål och knappar för att reglera sitsen
- J. Spännen med remmar för att justera axelbanden
- K. Bröstben/skulderbladsspänne med resårband
- L. Knapphål för att fästa sitsadaptern (i förekommande fall)
- M. Självjusterande veck

RÅD FÖR RENGÖRING OCH SKÖTSEL

RENGÖRING

Följ anvisningarna som står på tvätetiketten. Kontrollera tygets och sömmarnas tillstånd efter varje tvätt.



Handtvätt i kallt vatten



Blek inte



Torktumla inte



Stryk inte



Kemtvätta inte

SKÖTSEL

Kontrollera regelbundet att inga sömmar gått upp på bärsele, att den inte har skadats och att inga delar fattas. I så fall får produkten inte användas.

BÄRA BARNET FRAMTILL - VÄND MOT FÖRÄLDERN

OBS: Ta alltid på dig bärsele innan du lägger i barnet.

HUR DU TAR PÅ DIG BÄRSELEN

1. Spänn fast midjebältet F (fig. 1A) och justera bredden med hjälp av spännet G (fig. 1B).

OBS: Blockera spännet genom att trä in det i resårbandet H (fig. 1C).

2. Spänn fast båda axelbanden med låsspännena J (fig. 2).

HUR DU SÄTTER BARNET I BÄRSELEN

OBS: Vi rekommenderar att du sitter ned eller står på en plan och stadig yta när du sätter barnet i bärsele. På så sätt är det lättare att hantera eventuella rörelser som barnet plötsligt kan utföra.

OBS: Håll barnet stadigt medan detta görs.

OBS: Innan barnet placeras i bärsele ska du kontrollera att alla föregående moment har utförts korrekt.



3. Placera barnet på sittdelen (fig. 3A) och fixera sitsen E med hjälp av de avsedda knapparna F genom att justera till läget som bäst passar till barnets kroppstorlek. Den får varken vara för stor eller för trång (fig. 3B).

4. Ta på dig bärselen genom att trä på axelbanden B (fig. 4A). Spänn sedan fast och justera bröstben/skulderbladsspännet (fig. 4B) och slutför genom att justera axelbanden (fig. 4C). Den längd av bandet som blir över kan rullas ihop och fästas med det avsedda resårbandet (fig. 4D). Som alternativ går det att spänna fast bröstben/skulderbladsspännet innan du tar på dig axelskydden (fig. 4E) och därefter trä på axelskydden genom att låta bröstben/skulderbladsspännet gå bakom huvudet (fig. 4F) och sedan justera det.

OBS: Försäkra dig om att barnet sitter gränslösa över sittdelen och på insidan av sitsen.

HUR DU TAR BORT BARNET FRÅN BÄRSELEN

OBS: Vi rekommenderar att sätta dig ned när barnet tas bort från bärselen.

5. Håll stadigt i barnet medan du lossar bröstben/skulderbladsspännet K (fig. 5A). Ta av axelbanden B (fig. 5B) och öppna sitsens knappar från de avsedda knapphålarna (fig. 5C) innan du lyfter av barnet. Först därefter ska midjebältets spänne öppnas.

BÄRA BARNET PÅ SIDAN - PÅ HÖFTEN

När barnet är starkt nog i nacken för att själv kunna hålla huvudet uppe och axlarna vertikala, ungefär från 6 månaders ålder, kan det bäras på sidan - på höften.

Denna bärsel kan placeras både på förälderns högra eller vänstra sida, beroende på vilken sida du föredrar att ha den på.

Nedan illustreras hur du gör för att placera den på höger sida. För att ha den på vänster sida ska momenten göras spegelvända.

OBS: Ta alltid på dig bärselen innan du lägger i barnet.

HUR DU TAR PÅ DIG BÄRSELEN

6. Spänn fast midjebältet F (fig. 1A) och justera bredden med hjälp av spännet G (fig. 1B).

OBS: Blockera spännet genom att trä in det i resårbandet H (fig. 1C).

Vrid midjebältet så att sittdelen placeras i höjd med höger sida (fig. 6).

7. Fäst sitsen genom att trä vänster knapp (fig. 7) i det avsedda knapphålet och lämna den andra sidan fri så att du sedan kan sätta dit barnet.

8. Spänn fast vänster axelband i spännet på högerremmen (fig. 8A) så att de korsas. Ta på dig slingan som skapats genom att trä den över huvudet (fig. 8B) på så sätt att den vilar mot din vänstra axel när du är klar (fig. 8C).

HUR DU SÄTTER BARNET I BÄRSELEN

9. Placera barnet i bärselen (fig. 9A) och håll fast barnet med din vänstra hand medan du justerar det påsatta axelbandet med din högra hand (fig. 9B). Stäng sedan sitsen.

10. För en bättre passform på bärselen, vrid det högra axelbandet runt sig själv (fig. 10A och 10B) ett helt varv och spänn sedan fast det i det vänstra bandets spänne (fig. 10C). Justera därefter axelbandet (fig. 10D). Försäkra dig om att bärselen är korrekt placerad som i figur 10E.

HUR DU TAR BORT BARNET FRÅN BÄRSELEN

OBS: Vi rekommenderar att sätta dig ned när barnet tas bort från bärselen.

11. Håll barnet stadigt medan du frigör båda axelbanden genom att lossa spännena (fig. 11A) och öppnar sitsknapparna (fig. 11B) innan barnet tas bort. Först därefter ska du lossa midjebältets spänne genom att ta loss det från resårbandet.

OBS: Vi rekommenderar att du sitter ned eller står på en plan och stadig yta när du sätter barnet i bärselen. På så sätt är det lättare att hantera eventuella rörelser som barnet plötsligt kan utföra.

OBS: Håll barnet stadigt medan detta görs.

OBS: Innan barnet placeras i bärselen ska du kontrollera att alla föregående moment har utförts korrekt.

Den längd av bandet som blir över kan rullas ihop och fästas med det avsedda resårbandet (fig. 4D).

OBS: Försäkra dig om att barnet sitter gränslösa över sittdelen och på insidan av sitsen.

PLACERING PÅ FÖRÄLDERNS RYGG

OBS: Ta alltid på dig bärselen innan du lägger i barnet.

HUR DU TAR PÅ DIG BÄRSELEN

Spänn fast midjebältet F (fig. 1A) och justera bredden med hjälp av spännet G (fig. 1B).

OBS: Blockera spännet genom att trä in det i resårbandet H (fig. 1C).

Spänn fast båda axelbanden med respektive låsspännen J (fig. 2).

HUR DU SÄTTER BARNET I BÄRSELEN

Följ anvisningarna nedan för att sätta barnet i bärselen för användning i transportläget (på förälderns rygg) utan hjälp av en annan vuxen person.

OBS: Vi rekommenderar att du sitter ned när du sätter barnet i bärselen. På så sätt är det lättare att hantera eventuella rörelser som barnet plötsligt kan utföra.

OBS: Håll barnet stadigt medan detta görs.

Placera barnet på sittdelen (fig. 3A) och fixera sitsen E med hjälp av de avsedda knapparna F genom att justera till läget som bäst passar till barnets kroppstorlek. Den får varken vara för stor eller för trång (fig. 3B).

Ta på dig bärselen genom att sätta på dig axelbanden B (fig. 4A).

HUR DU PLACERAR BARNET PÅ RYGGEN

12. Dra ut höger arm från axelbandet och låt den löpa på insidan av bärselen så att du kan ta tag i det andra axelbandet med höger hand (fig. 12A). Se till att ta ett säkert tag. Dra ut även vänster arm från axelbandet och håll om barnet på utsidan av bärselen med denna arm (fig. 12B). Stick in höger arm (som håller tag i vänster axelband) i vänster axelband (fig. 12C) och börja vrida bärselen. Bärselen sitter fast i midjebältet och kommer att följa hängslans rörelse tills det placeras korrekt på ryggen.

13. Stick slutligen in den andra armen i det lediga axelbandet (fig. 13A) på så sätt att bärselens vikt fördelas jämnt över ryggen och axlarna. Stäng bröstben/skulderbladsspännet L i höjd med bröstbenet (fig. 13B) och justera alla band på bärselen (fig. 13C).

HUR DU TAR AV BÄRSELEN

14. Öppna bröstben/skulderbladsspännet (fig. 14A) och ta





loss ett av de två axelbanden medan du håller stadigt i axelbandet som fortfarande är påsatt med den andra handen (fig. 14B). Ta sedan av även det andra axelbandet och vrid hängslena tills barnet kommer till framsidan (fig. 14C). Ta därefter på dig axelbanden igen så att den hamnar i ursprungligt läge.

OBS: Håll hårt i barnet medan detta görs.

GARANTI

Produktens garanti gäller för alla fabrikationsfel vid normal användning av produkten enligt vad som förutses i bruksanvisningen.

Garantin gäller således inte vid skada som orsakats av felaktig användning, slitage eller olycka.

För garantins giltighetsperiod mot fabrikationsfel hänvisas till de särskilda bestämmelserna i nationella lagar som gäller i inköpslandet, i förekommande fall.

تم تصميم حمالة الأطفال Myamaki خصيصًا لتلبية احتياجات نمو وراحة طفلك على أفضل وجه. وقد تم أيضًا تصميم حمالة الأطفال لتوفير سمات الراحة والسمات العملية لطفلك على نحو دائم.

تعليمات الاستعمال

مهم -

الرجاء قراءة التعليمات جيدًا والاحتفاظ بها للرجوع إليها مستقبلاً

تحذير: لتفادي خطر الاختناق، اخلع أجزاء التغليف البلاستيكية قبل الاستخدام، ويجب التخلص منها أو إعادها عن الأطفال.

تحذيرات

تحذيرات

- تحذير: تأكد من أن مستخدم حمالة الأطفال على علم تام بكيفية استعماله بطريقة صحيحة. لا تسمح لأحد باستخدام المنتج ما لم يقرأ ويستوعب جميع المحاذير والإرشادات.
- تأكد أن جميع المستخدمين لديهم القدرات البدنية اللازمة لاستخدام هذا المنتج.
- تحذير: عدم اتباع هذه التعليمات قد يعرض سلامة طفلك للخطر.
- تحذير: توخ الحذر عند الانحناء أو الميل للأمام أو الجانبين.
- تحذير: هذه الحمالة غير مناسبة للاستخدام أثناء ممارسة الأنشطة الرياضية.
- تحذير: قد يتأثر توازنك سلباً نتيجة حركتك وحركة طفلك.
- تحذير: قم دائماً بارتداء حمالة الأطفال حول كتفيك قبل وضع طفلك داخلها.
- تحذير: عند استخدام حمالة الأطفال، يُحظر تحرير شريط الحصر قبل إخراج الطفل.
- تحذير: توخ الحذر عند استخدام حمالة الطفل داخل المنزل (مثلاً مصادر السخونة أو عند تناول المشروبات الساخنة).
- تحذير: احرص على معاينة حالة طفلك عند

استخدام حمالة الأطفال.

- تحذير: نطاق الاستخدام: منذ الولادة وحتى وزن 15 كجم.
- بعد وضع الطفل داخل حمالة الأطفال، تحقق جيداً من ضبط أحزمة ضبط العرض حول خصر وأرجل الطفل على الوضعية الصحيحة.
- إذا لزم الأمر، قم بضبطها إلى حين ضبط شدتها بشكل صحيح.
- بالنسبة للرّضع والأطفال دون الوزن المثالي المتبعين لوصفات طبية، استشر الطبيب قبل استخدام المنتج.
- يجب نقل الطفل في النمط المواجه للوالدين إلى حين تمكنه من نصب رأسه وكتفيه في وضع رأسي (تقريباً حتى عمر 6 أشهر).
- عندما يتمكن طفلك من الحفاظ على استقامة رأسه وكتفيه في وضع رأسي، بدءاً من عمر ستة أشهر تقريباً، فيمكن حمله بوضعية مواجهة للوالدين أو للخلف.
- تحذير: لا تقم مطلقاً بترك الطفل داخل حمالة الأطفال دون ملاحظة عند عدم ارتدائك لها.
- لا تستخدم حمالة الأطفال إلا في وضعية الوقوف أو المشي.
- ضع في حسابك أن الطفل الموضوع في حمالة الأطفال سوف يتأثر بأي تغيير في الطقس قبل الشخص الحامل له.
- قبل الاستخدام، تأكد من تركيب وضبط الأشرطة بشكل صحيح، وكذلك من تثبيت الأقفال في موضعها بشكل آمن.
- لا تضع أكثر من طفل واحد في المرة الواحدة داخل حمالة الأطفال.
- تحقق دائماً أن لدى الطفل مساحة كافية حول وجهه للتنفس بشكل سليم.
- لا تستعمل حمالة الأطفال إذا كان أي من أجزائها مكسوراً أو مرققاً أو ناقصاً.
- لا تستعمل بحمالة الأطفال أي ملحقات أو قطع غيار أو أجزاء أخرى لم يتم توريدها أو اعتمادها من قبل الجهة الصانعة.
- يقتصر استخدام حمالة الأطفال على البالغين فقط.
- لا تستخدم حمالة الأطفال لنقل الطفل داخل السيارة.



الصيانة

احرص على فحص مواضع الحياكة وحمامة الأطفال للتأكد من عدم تعرضهم للاهتراء أو الضرر وعدم وجود أي جزء جازء ناقص. في حالة اهتراء أو نقص أي جزء، فلا تستخدم المنتج.

النقل في الوضعية الأمامية - النمط المواجه للوالدين
تحذير: قم دائماً بارتداء حمامة الأطفال حول كتفك قبل وضع طفلك داخلها.

كيفية ارتداء حمامة الأطفال

1. قم بتثبيت حزام البطن F (الشكل 1A) واضبط العرض الضاغط على الإبزيم G (الشكل 1B).
2. قم بتثبيت كلا الشريطين من خلال الضغط على الأيازم J (الشكل 2).

كيفية وضع طفلك داخل حمامة الأطفال
تحذير: ننصح بتنفيذ عملية وضع الطفل داخل حمامة الأطفال وأنت جالس أو على سطح أفقي مستوي. وذلك كي تتمكن من السيطرة على الحركات المفاجئة للطفل.

تحذير: أمسك طفلك بشكل آمن عند تنفيذ العملية.
تحذير: قبل وضع الطفل داخل حمامة الأطفال، تأكد من تنفيذ الخطوات السابقة على نحو سليم.

3. ضع الطفل على المقعد (الشكل 3A) و قم بتثبيت السرج المبطن باستخدام الأزرار المعنية F، واضبطه على أنسب وضع لجسم الطفل. بحيث لا يكون واسع للغاية أو ضيق للغاية (الشكل 3B).

4. ارتد حمامة الأطفال مبتدئاً بأشرطة الكتف B (الشكل 4A)، ثم قم بتثبيت وضبط إبرم القفص الصدري/عظام الكتف (الشكل 4B) وأتم ارتداء حمامة الأطفال من خلال ضبط أشرطة الكتف (الشكل 4C). يمكن تقصير الطول الزائد للشريط من خلال لفه وتثبيتته من خلال الشريط المرن المعني (الشكل 4D)، وكبديل عن ذلك، يمكن تثبيت إبرم القفص الصدري/الكتفين قبل ارتداء أشرطة الكتفين (الشكل 4E) ثم يتم ارتداء أشرطة الكتفين مع الحرص على تمرير إبرم القفص الصدري/الكتفين خلف رأسك (الشكل 4F) ثم قم بضبطه.

تحذير: تأكد أن أرجل الطفل منفرجة داخل المقعد وموضوعة داخل السرج المبطن.
كيفية إخراج طفلك من حمامة الأطفال
تحذير: من الجيد أن تجلس لإخراج طفلك من حمامة الأطفال.
5. أثناء تدعيم الطفل بشكل آمن، قم بتثبيت إبرم القفص الصدري/عظام الكتف K (الشكل 5A)، واخلع أشرطة الكتفين B (الشكل 5B) وافتح أزرار السرج المبطن من الفتحات (الشكل 5C) قبل إخراج الطفل. افتح إبرم البطن فقط بمجرد الانتهاء من هذه الخطوة.

الجانب - النقل عن طريق الفخذين

عند بلوغ الطفل لسن ستة أشهر تقريباً، سيكون قادراً على الحفاظ على استقامة رأسه ونصب كتفيه في وضع رأسي. عندئذ يمكن حمله عن طريق الفخذين.

يمكن ضبط وضع حمامة الأطفال إما على الجانب الأيمن أو الأيسر للوالدين حسب الرغبة.

يتم عرض إجراء حمل الطفل على الجانب الأيمن فيما يلي. كرر نفس الخطوات على الجانب الأيسر.

تحذير: قم دائماً بارتداء حمامة الأطفال حول كتفك قبل وضع طفلك داخلها.

كيفية ارتداء حمامة الأطفال

6. قم بتثبيت حزام البطن F (الشكل 1A) واضبط العرض الضاغط على الإبزيم G (الشكل 1B).

تحذير: قم بتثبيت الإبزيم من خلال تمريره داخل الشريط المرن H (الشكل 1C).

أدر شريط البطن من خلال ضبط وضع المقعد على الجانب الأيمن (الشكل 6).

7. قم بتثبيت السرج المبطن من خلال تثبيت الزر الأيسر (الشكل 7) في الفتحة المعنية مع ترك الجانب الآخر حر لوضع الطفل في وقت لاحق.

8. قم بتثبيت شريط الكتف باستخدام إبرم الشريط الأيمن (الشكل 8A) مع تمريره بشكل متقاطع، مروراً برأسك عبر الحلقة (الشكل 8B) بحيث تستند على الكتف الأيسر عند الوصول للوضع النهائي (الشكل 8C).

- لا تستخدم حمامة الأطفال أثناء القيادة أو تواجذك على دراجة بخارية.
- لا تستخدم حمامة الأطفال أثناء الطبخ أو التنظيف لتفادي التعرض لمصادر الحرارة أو المواد الكيميائية.

الاستخدام في النمط المواجه للوالدين والاستخدام على جانب

- تحذير: توخ الحذر عند الانحناء أو الميل للأمام أو الجانبين. تحقق من حمل طفلك بأمان باستخدام ذراعيك.
- يستحسن وضع الطفل وإخراجه من حمامة الأطفال وهو في وضعية الجلوس.

الوضع الثالث (على ظهر الوالدين)

- لا تقم بحمل أطفال أعمارهم تقل عن 6 أشهر على ظهرك أو الأطفال غير القادرين على القيام بمفردهم.
- تأكد بصفة منتظمة أن الطفل في وضعية مريحة وآمنة، ولاسيما في حالة حمله على الظهر.

مكونات حمامة الأطفال (شكل الجانب A وشكل الجانب B)

- A. مسند ظهر حمامة الأطفال
- B. الكتفيات
- C. مقعد حمامة الأطفال
- D. أزرار وسادة تخفيض حمامة الأطفال (في حالة توريدها)
- E. السرج المبطن
- F. شريط ضبط حزام البطن
- G. إبرم مزود بشريط ضبط حزام البطن
- H. إبرم تثبيت الشريط المرن
- I. فتحات وأقفال لضبط السرج المبطن
- J. أيازم مزودة بشريط ضبط الكتفين
- K. إبرم القفص الصدري/عظام الكتف مزود بشريط مرن
- L. طول، فتحات لتثبيت وسادة التخفيض (في حالة توريدها)
- M. وسادات ذاتية الضبط

نصائح حول التنظيف والصيانة

التنظيف

برجاء الرجوع للمصق للعناية. بعد كل عملية غسل، تأكد أن القماش ومواقع الحياكة غير متعرضة للاهتراء أو الضرر.

الغسل اليدوي

لا تستعمل مبيّض

لا تقم بالتجفيف باستخدام مجفف كهربائي

لا تقم بالكي

لا تقم بالتنظيف الجاف



شريطي الكتف وأمسك بإحكام شريط الكتف الذي لا تزال ترتديه باليد المقابلة (الشكل 14B). اسحب شريط الكتف الثاني وأدر الحزام لتحريك الطفل إلى الموضع الأمامي (الشكل 14C). عند هذه النقطة، ارتد أشرطة الكتف مرة أخرى للعودة إلى موضع اليد. خذير: أمسك طفلك بشكل آمن عند تنفيذ هذه العمليات.

الضمان

هذا المنتج يشتمل على ضمان جودة عند الاستخدام في الظروف الاعتيادية كما هو موضح في تعليمات الاستخدام. لذلك لا يسري الضمان في حالة الأضرار الناتجة عن الاستخدام غير السليم أو التآكل أو الأحداث العارضة. وبالنسبة لمدة الضمان ضد عيوب المطابقة الرجاء الرجوع إلى الأحكام الخاصة الواردة في القوانين المعمول بها محلياً في بلد البيع. حينما وجدت.

كيفية وضع طفلك داخل حمالة الأطفال
9. ضع الطفل في حمالة الأطفال (الشكل 9A) وقم بدعنه بيدك اليسرى. واضبط شريط المركب بالفعل باستخدام يدك اليمنى (الشكل 9B). ثم أغلق السرج المبطن.
10. لا تبدأ حمالة الأطفال على نحو أفضل. قم بلف شريط الكتف الأيمن بالكامل على نفسه (الشكل 10A و 10B) وقم بتثبيتته باستخدام أباتيم الشريط الأيسر (الشكل 10C) واضبط شريط الكتف (الشكل 10D). تأكد أن حمالة الأطفال مركبة بشكل صحيح كما هو مبين بالشكل 10E.

كيفية إخراج طفلك من حمالة الأطفال

خذير: من الجيد أن تجلس لإخراج طفلك من حمالة الأطفال.
11. بينما يتم دعم الطفل بشكل آمن. حرر أشرطة الكتف من خلال خربز الأباتيم (الشكل 11A) وافتح أزرار السرج المبطن (الشكل 11B) قبل إخراج الطفل. افتح إبزيم البطن فقط بمجرد اتمام هذه الخطوة من خلال خلعه من شريط التثبيت المرن.
خذير: ننصح بتنفيذ عملية وضع الطفل داخل حمالة الأطفال وأنت جالس أو على سطح أفقي مستوي. وذلك كي تتمكن من السيطرة على الحركات المفاجئة للطفل.
خذير: أمسك طفلك بشكل آمن عند تنفيذ العملية.
خذير: قبل وضع الطفل داخل حمالة الأطفال. تأكد من تنفيذ الخطوات السابقة على نحو سليم.
يمكن تقصير الطول الزائد للشريط من خلال لفة وتثبيتته من خلال الشريط المرن المعني (الشكل 4D).
خذير: تأكد أن أرجل الطفل منفرجة داخل المقعد وموضوعة داخل السرج المبطن.
وضعية ظهر الوالدين
خذير: قم دائمًا بارتداء حمالة الأطفال حول كتفك قبل وضع طفلك داخلها.

كيفية ارتداء حمالة الأطفال

قم بتثبيت حزام البطن F (الشكل 1A) واضبط العرض الضاغط على الإبزيم G (الشكل 1B).
خذير: قم بتثبيت الإبزيم من خلال تمريره داخل الشريط المرن H (الشكل 1C).
قم بتثبيت كلا الشريطين من خلال الضغط على الأباتيم المعنية J (الشكل 2).
كيفية وضع طفلك داخل حمالة الأطفال
من خلال اتباع التعليمات الواردة أدناه. يمكن وضع طفلك في حمالة الأطفال لاستخدام وضعية النقل (على ظهر الوالدين) دون طلب المساعدة من شخص آخر.
خذير: يُوصى بوضع الطفل داخل حمالة الأطفال أثناء الجلوس. بهذه الطريقة يمكنك تفادي أية حركة مفاجئة للطفل.
خذير: أمسك طفلك بشكل آمن عند تنفيذ العملية.
ضع الطفل على المقعد (الشكل 3A) وقم بتثبيت السرج المبطن باستخدام الأزرار المعنية F. واضبطه على أنسب وضع لجسم الطفل. بحيث لا يكون واسع للغاية أو ضيق للغاية (الشكل 3B).
ارتد حمالة الأطفال مبتدئاً بأشرطة الكتف B (الشكل 4A).

وضع الطفل على ظهر الوالدين

12. اسحب الذراع الأيمن من شريط الكتف. ومرره داخل حمالة الأطفال. وأمسك بشريط الكتف المقابل بنفس اليد (الشكل 12A). مع التأكد من مسكه بشكل آمن. اسحب الذراع الأيسر من الشريط الكتف أيضاً وقم بتدعيم الطفل من الخارج وهو متواجد داخل مهد حمالة الأطفال (الشكل 12B).
ضع ذراعك الأيمن الممسك بشريط الكتف الأيسر. في نفس شريط الكتف (الشكل 12C) وابدأ بتدوير حمالة الأطفال. ستدور حمالة الأطفال للثبنة بشريط البطن مع الحزام وسيتم تركيبها على الظهر بشكل سليم.
13. لإتمام العملية. أدخل الذراع الثاني في شريط الكتف الخ (الشكل 13A). بحيث يتم توزيع وزن حمالة الأطفال بشكل متساوي على الظهر والكتفين. أغلق إبزيم الففص الصدري/عظام الكتف L على الففص الصدري (الشكل 13B) واضبط جميع أحزمة حمالة الأطفال (الشكل 13C).

خلع حمالة الأطفال

14. حرر إبزيم الففص الصدري/عظام الكتف (الشكل 14A). واخلع أحد

- I** ARTSANA S. P. A.
Via Saldarini Catelli, 1
22070 Grandate – Como – Italia
800-188 898
www.CHICCO.com
- F** ARTSANA FRANCE S.A.S.
17/19 Avenue De La Metallurgie
93210 Saint Denis La Plaine - France
0820 87 00 41 (0.12€Ttc/Mn)
www.CHICCO.fr
- D** ARTSANA GERMANY GMBH
Borsigstrasse 1-3
D-63128 Dietzenbach-Deutschland
+49 6074 4950
www.CHICCO.de
- GB** ARTSANA UK Ltd.
2nd Floor
1 Imperial Place
Maxwell Road
Borehamwood
Hertfordshire - WD6 1JN
01623 750870 (office hours)
www.CHICCO.uk.com
- E** ARTSANA SPAIN S.A.U.
C/Industria 10
Pol. Industrial Urtinsa
Apartado De Correos 212 - E
28923 Alcorcon (Madrid)-Spain
902 117 093
www.CHICCO.es
- P** ARTSANA PORTUGAL S.A.
Rua Humberto Madeira, 9
2730-097 Queluz De Baixo Barcarena Portugal
21 434 78 00
800 20 19 77
www.CHICCO.pt
- NL** ARTSANA BELGIUM N.V.
Temselaan 5 B-1853 Strombeek - Bever
Belgium
+32 23008240
www.CHICCO.be
- TR** İthalatçı firma:
Artsana Turkey Bebek ve Sağlık Ürünleri A.Ş.
İçerenköy Mh. Erkut Sk. No:12 Üner Plaza K:12
Ataşehir İSTANBUL
Tel: 0 216 570 30 30
Üretici Firma: Artsana S.p.A.
Via Saldarini Catelli, 1 - 22070 Grandate (CO)-Italy
Tel: (+39) 031 382 111
Yetkili Servis:
Eser Puset Tamir ve Bakım Servisi Tic. Ltd. Şti.
Seyrantepe Mh. İspar İş Merkezi No:107 Kağıthane
İSTANBUL
Tel: 0 212 570 30 78
- PL** ARTSANA POLAND Sp.zo.o.
Aquarius, Ul. Połczyńska 31 A
01-377 Warszawa
+48 22 290 59 90
www.CHICCO.com

RUS ООО "Артсана Рус"
Россия 125009 Москва,
Дегтярный переулок, д.4, стр.1.
тел/факс (+7 495) 662 30 27
www.CHICCO.ru
часы работы: 9.30-18.00
(время московское)

CH ARTSANA SUISSE S.A
Stabile la Punta Via Cantonale 2/b
6928 Manno (TI)-Svizzera
+41 (0)91 935 50 80
www.CHICCO.ch

BR ARTSANA BRASIL LTDA.
Av. Comendador Aladino Selmi
4630 – Galpões 06 e 07 – Vila San Martin
Campinas – SP
CEP: 13069-096
+55 11 2246-2100
www.CHICCO.com.br

MX ARTSANA MEXICO S.A
Dec V. Ruben Dario 1015
Colonia Lomas De Providencia 44647
Guadalajara, Jalisco-Mexico
01800 702 8983
www.CHICCO.com.mx

AR ARTSANA ARGENTINA S.A.
Uruguay 4501
Victoria Cp(1644)
San Fernando- Buenos Aires-Argentina
0810-888-2442
www.CHICCO.com.ar

IN ARTSANA INDIA PRIVATE LIMITED,
7Th Floor, Tower B, Paras Twin Towers,
Golf Course Road, Sector 54
Gurgaon – 122002 - Haryana, India
(+91)(124)(4964500)
www.CHICCO.in



ARTSANA S.p.A.
Via Saldarini Catelli, 1
22070 Grandate (CO) - Italy
Tel. (+39) 031 382 111
Fax (+39) 031 382 400
www.CHICCO.com



EN 13209 - 2:2015

0m+
15kg



ARTSANA S.p.A. - Via Saldarini Catelli, 1 - 22070 Grandate (CO) - Italy
Tel. (+39) 031 382 111 - Fax (+39) 031 382 400 - www.chicco.com

