

Product Line: Real Construction
Studio: HK
Customer: _____ **Vendor:** _____ **Partno:** _____
Item No.: 03719 **Version:** RUS **Revision:** 00
Description: Battleship set 5
Color(s): black only **Coating:** _____
Dimension (Width x Height x Depth): 18x4,25 x 18x5,21 in (54x6x6)
Material: _____
Document Artboard Size: x

Jakks Designer: William Gao
HK ENG: Jerry Wong
HK Designer: Emily Lau/Amey Lee
Date: 08.10.2016

Артикул# 03719
6+



НАБОР ДЛЯ СТРОИТЕЛЬСТВА «ЛИНКОР»
ПОШАГОВАЯ ИНСТРУКЦИЯ
МАТЕРИАЛ ДЛЯ БЫСТРОЙ И АККУРАТНОЙ СБОРКИ

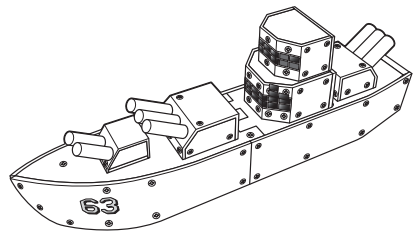

Для получения более детальной инструкции перейдите на сайт www.realconstructiontoys.com

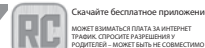

ИНФОРМАЦИЯ ПО БЕЗОПАСНОСТИ

ПРОЧИТАЙТЕ ВСЕ ИНСТРУКЦИИ ПЕРЕД ИСПОЛЬЗОВАНИЕМ!

- НИКОГДА не оставляйте тонкие пластины, пружины или шурупы на поверхности материала в конце каждой строки.
- НИКОГДА не используйте инструменты или детали Real Construction® для других целей или деятельности.
- НИКОГДА не используйте равносторонние пластины, шурупы, сверла, пилу и прочие инструменты для игр в Real Construction®.
- НИКОГДА не используйте инструменты, пилу, нож, ножницы и инструменты НИКОГДА не на материалах и не используйте инструменты в отношении людей, животных или других объектов.
- Никогда не используйте поврежденные или сломанные инструменты.
- ▲ ПРЕДУПРЕЖДЕНИЕ:** НЕ ПРЕДНАЗНАЧЕНО ДЛЯ ИСПОЛЬЗОВАНИЯ ДЕТЯМИ МЛАДШЕ 3 ЛЕТ. ПОСКОЛКУ МЕЛКИЕ ДЕТАЛИ МОГУТ БЫТЬ ПРОГЛОТНЫМИ, ЧТО МОЖЕТ ПРИВЕСТИ К ДУШЕВНЫМ ТРАВМАМ.

TM & © 2016, Произведено JAKKS PACIFIC, INC., 2951 28TH STREET, SANTA MONICA, CA 90405 U.S.A.
 ИЗГОТОВЛЕНО В КИТАЕ.
 Соответствие всем стандартам по цвету, вкусу, запаху и оформлению от авторизованного поставщика и репалка материалов.
 Соответствие всем стандартам безопасности: www.jakks.com, www.realconstructiontoys.com
 Тел: 1-877-875-2557 в США или тел: 01344-638909 в Великобритании.
 0184461871 (Линия поддержки) и вы можете использовать нашу электронную почту в любое время, даже если вы не можете позвонить.
 Предупреждение: Не предназначено для использования детьми младше 36 месяцев. Мелкие детали. Опасность удушья.
 Соответствие стандартам и инструкциям, они содержат информацию.

ВНИМАНИЕ: Пожалуйста, используйте под присмотром родителей. **ОПАСНОСТЬ УДУШЬЯ** - Риск для детей (ИЗДАНИЕ 03) для детей 3 лет и старше

Подготовка к постройке проекта в соответствии с данной инструкцией

1) Изучите и соответствующим образом подготовьте рабочее пространство. Поверхности, на которую вы размещаете материал, должны быть чистыми. Вы также должны иметь возможность использовать равную и жесткую поверхность для риска и сборки материала.
 2) Определите и подготовьте все необходимые материалы для начала каждого проекта. Если вы уже закончили свой первый проект, используйте остатки материала для строительства второго проекта (сократите рисунок, возможные комбинации проектов).
 3) Если это ваш первый проект, то изучите внимательно инструкцию по использованию инструментов в своем наборе и в случае необходимости обратитесь к взрослому для получения дополнительных разъяснений.
 4) Теперь вы готовы приступить к сборке деталей для данного проекта. Перед началом подготовки ПластСборки, вы найдете диаграммы для риска каждой части. Внимательно следите за инструкцией, соблюдайте размеры и рисуйте в указанных местах. Будет проще если вы отметите линии сгиба при риске материала. Следите за размерами выреза материала и тип материала (сторона, лист для риска). Затем посмотрите на чертёж, который показывает толщину материала (вид сбоку). Например, некоторые листы большие, некоторые меньшие. Будьте осторожны, не перепутайте стороны с другой. Диаграммы на схеме сборки имеют форму деталей, которую нужно отрезать со всеми необходимыми размерами. Каждая форма помечена номером на ПластСборке. Запишите этот номер ручки на каждой детали, для того чтобы впоследствии собрать проект ее поочередно во время сборки.
ПРИМЕЧАНИЕ: Серая зона соответствует обрезкам, которые должны быть отложены в сторону и по возможности использоваться для строительства 2-го проекта.

➔ Показывает, где гнуть или шуровать должен быть использован для сборки.
 2 см диаметр
 Отмечает, где вы должны использовать кольцевую пилу для прорезки отверстий, а также указывает необходимый диаметр для кольцевой пилы.
 Вид сбоку, показывающий, что вы должны вырезать отверстие внутри цилиндра, и указывающий на необходимость использования кольцевой пилы.
 Пунктирная линия в соответствии с местом выреза на диаграмме.

5) Теперь вы можете собрать детали в соответствии с порядком, указанным в ПластСборке. Заменяйте одну деталь другой, если вы хотите собрать новые части для прорисовки на каждой странице. Внимательно следите за аннотациями для понимания того, какие стороны шурупов использовать в зависимости от отверстия (разные детали). Вы можете самостоятельно выбирать, что использовать: пилу или шуруп, но для некоторых частей наиболее подходящим является шуруп. Читайте внимательные подсказки на схеме сборки. Когда вы завершите шурупы с помощью отвертки, убедитесь, что вы закрутили их надежно, но не перерукайте. Это может повредить материал. Последний совет в процессе сборки: проверяйте, куда проворачиваются детали, это поможет избежать дополнительных повреждений деталей ручной.
Теперь вы готовы строить то, что хотите. Веселитесь! Идеи не предназначены для реального использования в строительстве. Родители, пожалуйста, периодически проверяйте состояние изделий и выбрасывайте сломанные и поврежденные детали.

СОДЕРЖИМОЕ

Идеи, изготовленные с помощью материала Real Construction®, предназначены только для коллекционирования и демонстрации. НИКОГДА не используйте их для каких-либо других целей. **ВЗРОСЛЫЕ ВНИМАНИЕ:** Заключенные детские проекты и изделия не предназначены для активной игры. Периодически проверяйте состояние изделий и выбрасывайте их в случае повреждения или поломки.

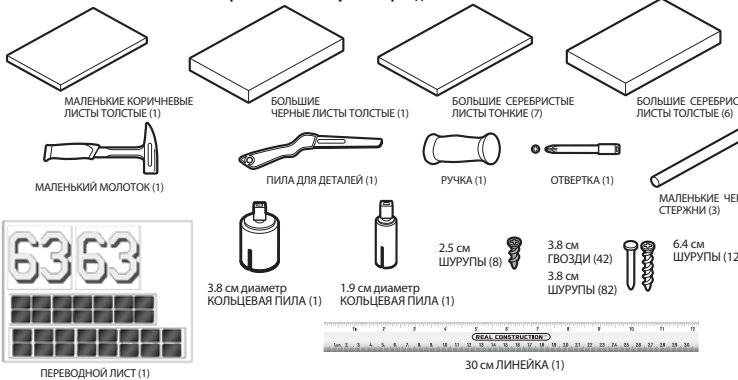

УРОВЕНЬ СЛОЖНОСТИ



ИСПОЛЬЗОВАНИЕ ИНСТРУМЕНТОВ

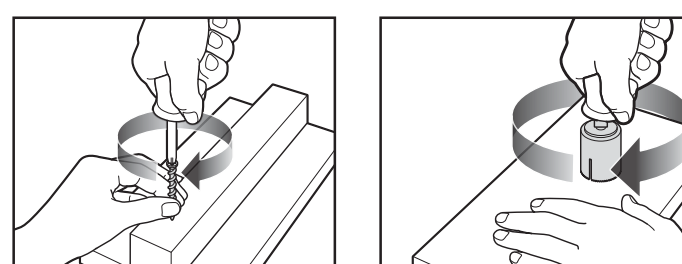
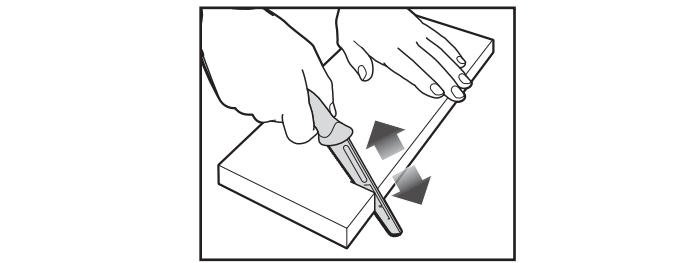

ЛИНКОР: РАЗМЕРЫ, МЕТКИ И ЛИНИИ ОТРЕЗА

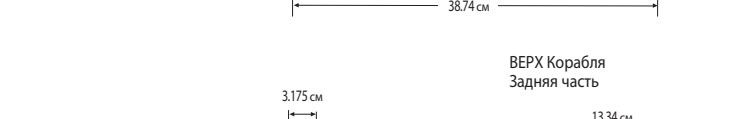
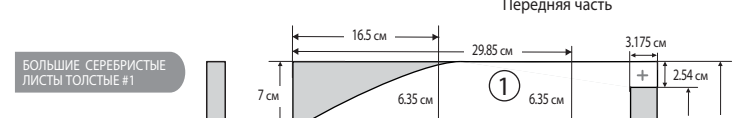
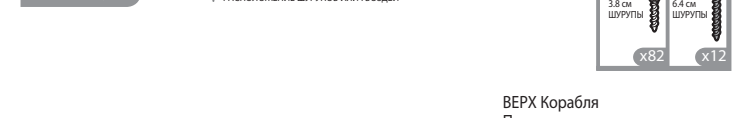

ЛИНКОР: РАЗМЕРЫ, МЕТКИ И ЛИНИИ ОТРЕЗА

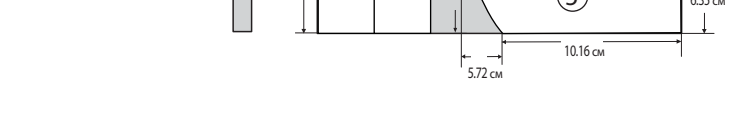
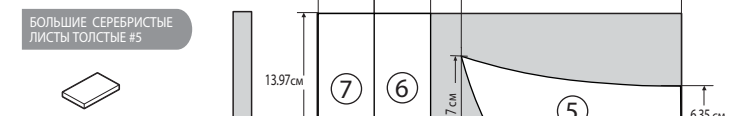
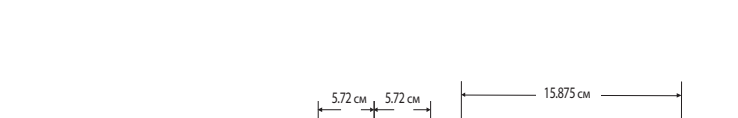
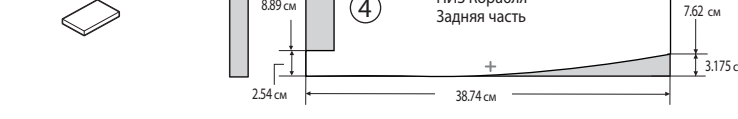
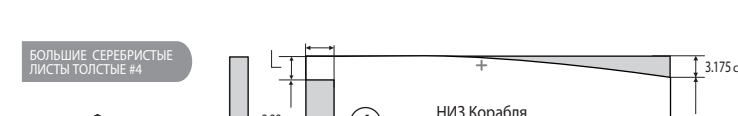
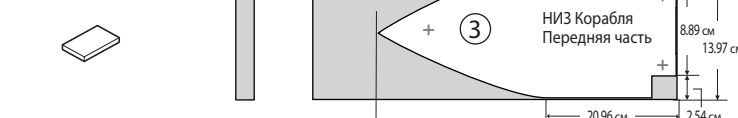

ЛИНКОР: РАЗМЕРЫ, МЕТКИ И ЛИНИИ ОТРЕЗА

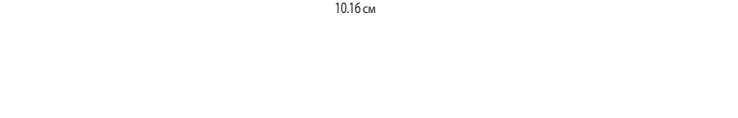
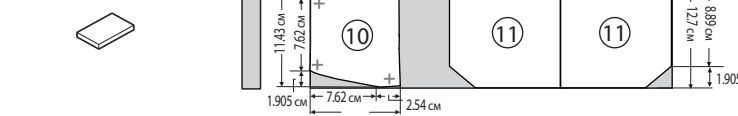
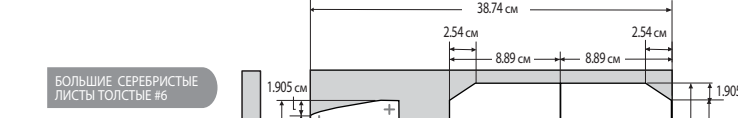
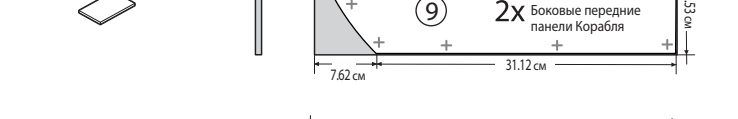
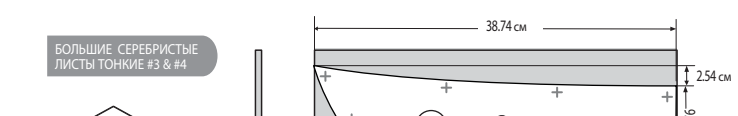
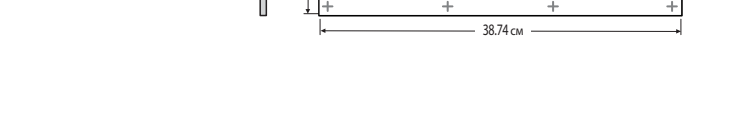

ЛИНКОР: РАЗМЕРЫ, МЕТКИ И ЛИНИИ ОТРЕЗА

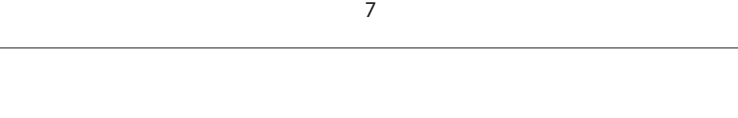
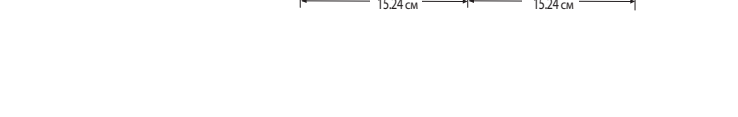
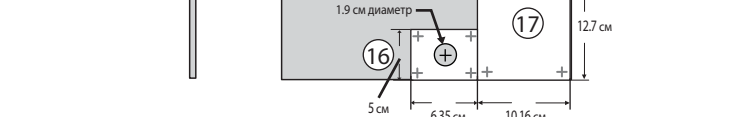
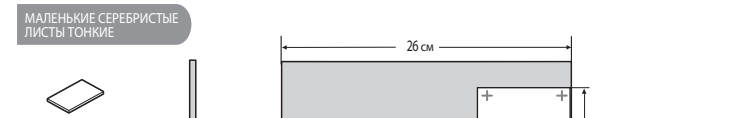
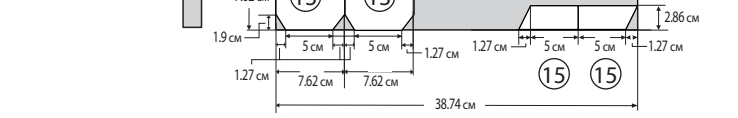

ЛИНКОР: РАЗМЕРЫ, МЕТКИ И ЛИНИИ ОТРЕЗА

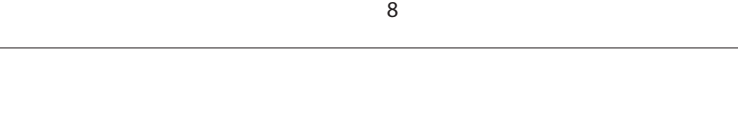
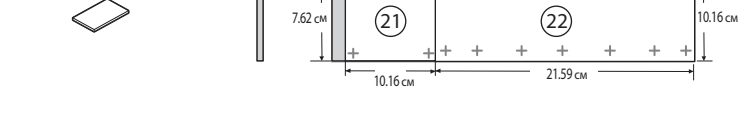
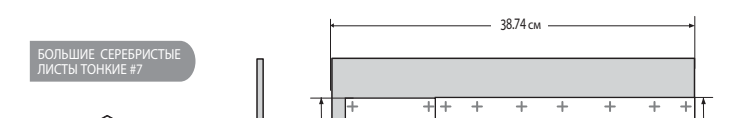
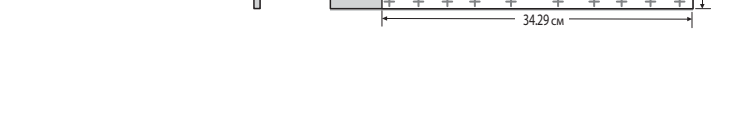
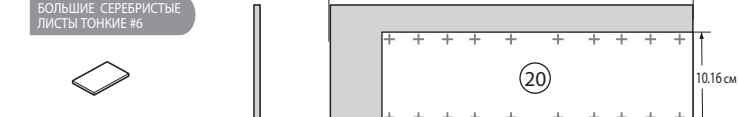

ЛИНКОР: РАЗМЕРЫ, МЕТКИ И ЛИНИИ ОТРЕЗА

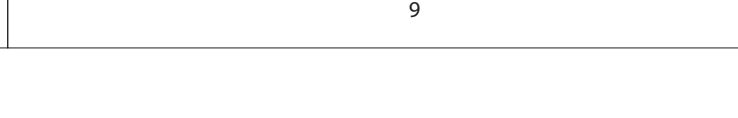
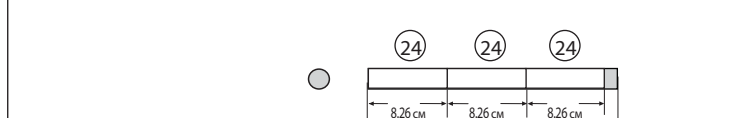
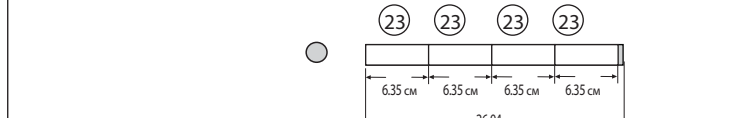
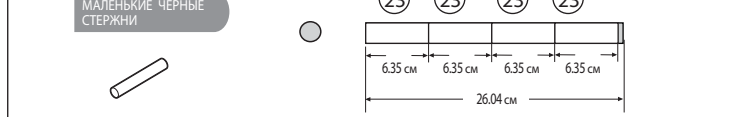

СБОРКА

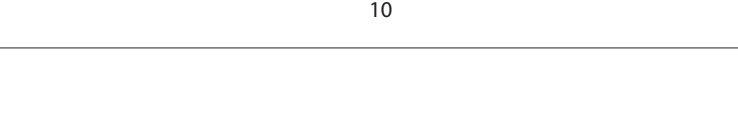
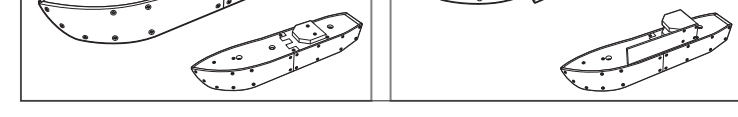
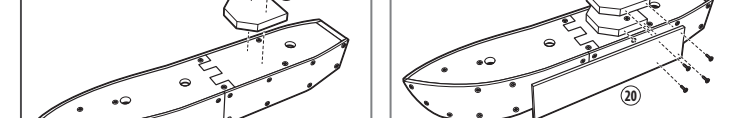
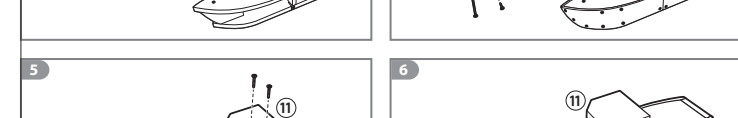
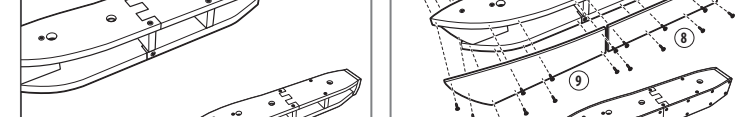
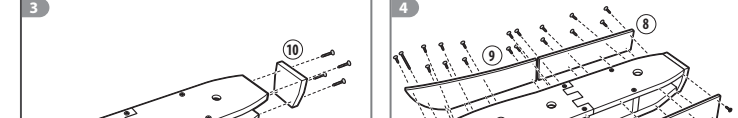
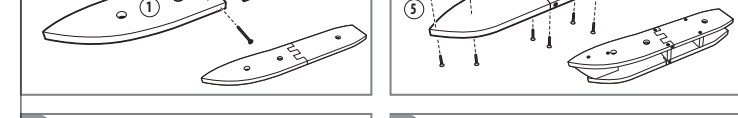
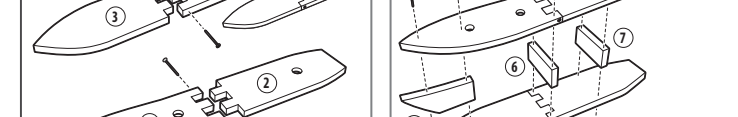

СБОРКА

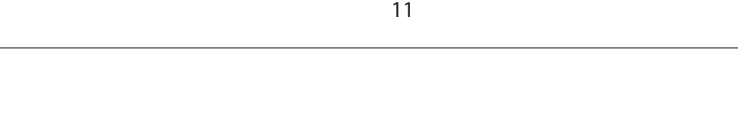
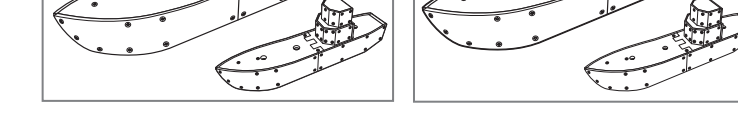
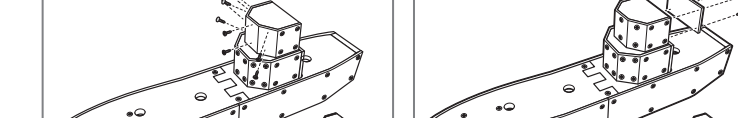
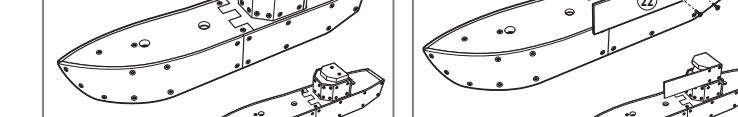
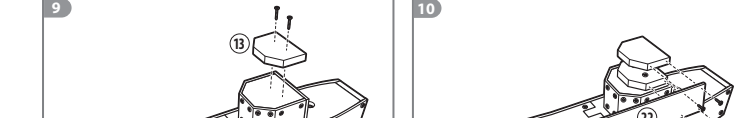
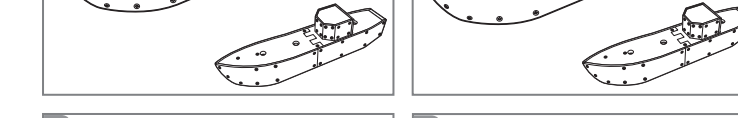
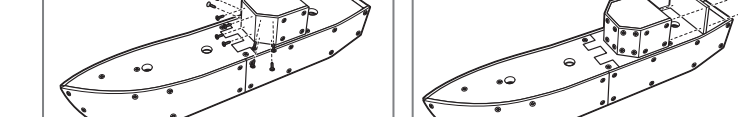

СБОРКА

