

BeBe-mobile®

GUSTO

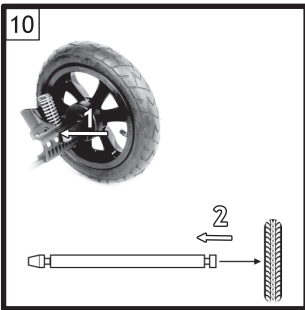

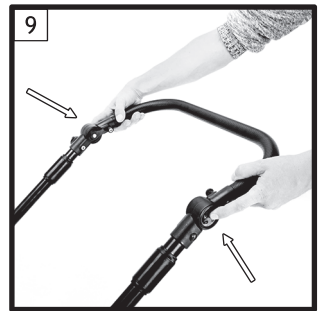

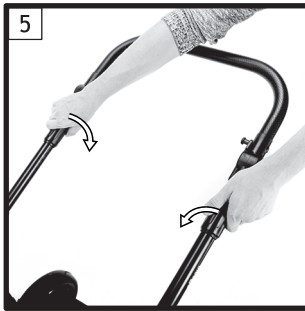
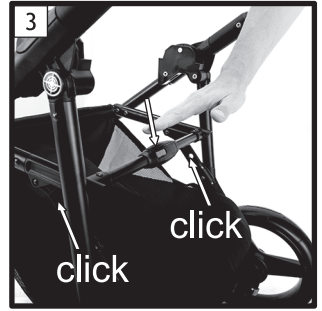
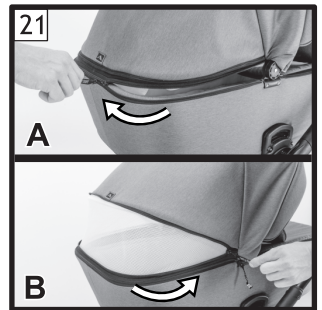
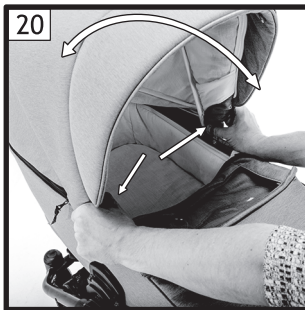

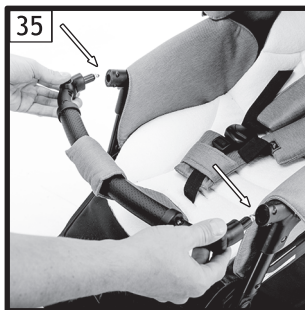
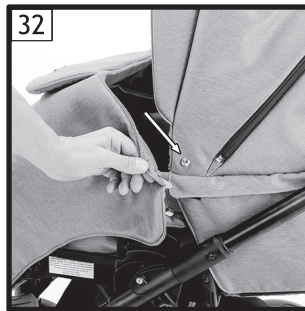

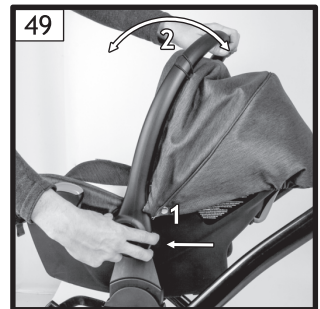
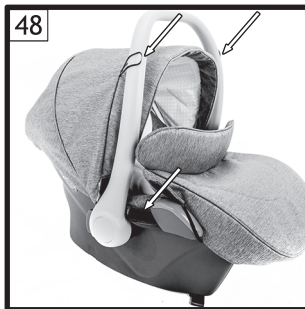
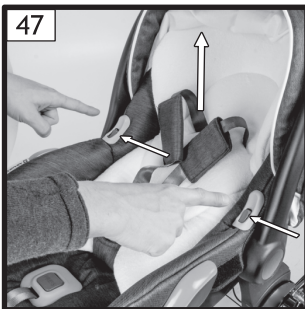
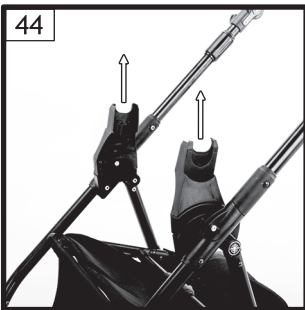
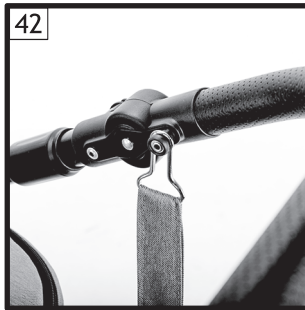
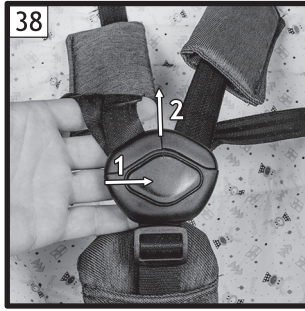

ВАЖНО – СОХРАНИТЬ ЭТУ ИНСТРУКЦИЮ ДЛЯ ИСПОЛЬЗОВАНИЯ В БУДУЩЕМ.

УНИВЕРСАЛЬНАЯ ДЕТСКАЯ КОЛЯСКА
ПРЕДНАЗНАЧЕНА ДЛЯ ДЕТЕЙ В ВОЗРАСТЕ
0-36 МЕСЯЦЕВ, С ВЕСОМ МАКС. 15 КГ.

ПРЕДОСТЕРЕЖЕНИЯ:

- НИКОГДА НЕ ОСТАВЛЯЙТЕ СВОЕГО
РЕБЕНКА БЕЗ ПРИСМОТРА!

- ПЕРЕД ЭКСПЛУАТАЦИЕЙ УБЕДИТЕСЬ, ЧТО
ВСЕ БЛОКИРУЮЩИЕ УСТРОЙСТВА
АКТИВИРОВАНЫ.

- ВО ИЗБЕЖАНИЕ ТЕЛЕСНЫХ
ПОВРЕЖДЕНИЙ СЛЕДУЕТ УБЕДИТЕСЬ, ЧТО
ВАШ РЕБЕНОК НАХОДИТСЯ НА
БЕЗОПАСНОМ РАССТОЯНИИ ОТ
РАСКЛАДЫВАЕМЫХ ИЛИ СКЛАДЫВАЕМЫХ
ЭЛЕМЕНТОВ КОЛЯСКИ.

- НЕ РАЗРЕШАЙТЕ РЕБЕНКУ ИГРАТЬСЯ
ЭТИМ ИЗДЕЛИЕМ.

- ЭТО СИДЕНИЕ НЕ ПОДХОДИТ ДЛЯ ДЕТЕЙ В
ВОЗРАСТЕ ДО 6 МЕСЯЦЕВ.

- ВСЕГДА ПОЛЬЗУЙТЕСЬ СИСТЕМОЙ
ЗАСТЕЖЕК.

- КАСАЕТСЯ СИДЕНИЯ.

- ПЕРЕД ЭКСПЛУАТАЦИЕЙ СЛЕДУЕТ
ПРОВЕРИТЬ, ПРАВИЛЬНО ЛИ
ПОДСОЕДИНЕНЫ ЭЛЕМЕНТЫ, КРЕПЯЩИЕ
ЛЮЛЬКУ, СИДЕНИЕ, ИЛИ АВТОКРЕСЛО.

- ДАННОЕ ИЗДЕЛИЕ НЕ ПРИГОДНО ДЛЯ
ПРОБЕЖЕК ИЛИ КАТАНИЯ НА РОЛИКАХ.

- ПОЛЬЗОВАТЬСЯ ПРИСТЕЖКАМИ, КАК
ТОЛЬКО ВАШ РЕБЕНОК НАЧНЕТ
САМОСТОЯТЕЛЬНО САДИТЬСЯ.

Данное шасси можно использовать только с
сидением, люлькой и автокреслом,
поставляемыми производителем в комплекте с
коляской.

Какая-либо нагрузка на ручке и/или спинке
и/или по бокам коляски будет влиять на
стабильность коляски.

Коляска не является альтернативой колыбели
или кроватки. Если ребенок нуждается во сне,
рекомендуется положить его в
соответствующей люльке, колыбели или
кроватке - касается автокресла, используемого
вместе с шасси коляски.

ВНИМАНИЕ: коляска предназначена для
перевоза одного ребенка.

ВНИМАНИЕ:

Производитель оставляет за собой право на
внесение незначительных изменений в
конструкцию, цветовую гамму и
комплектующие, которые не влияют на
основные характеристики и правила
эксплуатации коляски.

ВНИМАНИЕ:

1. Нельзя использовать коляску, если какой-

либо ее элемент поврежден.

2. Перед началом монтажа следует убедиться,
что изделие и всего составные элементы
исправны. Если какой-либо из элементов
неисправен изделие не должно
использоваться.

3. Во время складывания и раскладывания
коляски следует убедиться, находится ли
ребенок на безопасном расстоянии.

4. Во время выполнения действий по
регулировке необходимо обратить внимание,
не соприкасаются ли подвижные элементы
коляски с частями тела ребенка.

5. Во время каждой стоянки, складывания и
вынимания ребенка из коляски необходимо
пользоваться устройством для стоянки.

6. Следует использовать только запчасти,
предоставленные или рекомендуемые
производителем.

ВНИМАНИЕ: любое дополнительное
оборудование, не предусмотренное
производителем, не должно быть
использовано.

7. Въезжая на бордюр или другую ступень
следует повысить переднюю подвеску.
Сильный удар в препятствие может стать
причиной искривления конструкции.

8. Нельзя съезжать коляской по лестнице.
Перенос ребенка в коляске по лестнице
опасен.

9. Нельзя переносить коляску, хватая за ручку,
поручень или будку. Коляску следует
переносить, придерживая за бока.

10. Коляску следует хранить в месте,
недоступном для детей.

11. Если коляска не используется, ее следует
отставлять на тормозах.

12. Периодически проверяйте элементы
коляски на предмет исправности и
безопасности.

13. Никогда не следует применять силу для
установки подвижных частей коляски в
требуемом положении. Сначала следует
убедиться, нет ли блокады для движения,
после чего возобновить попытки.

14. Коляска предназначена для передвижения
вперед.

ПРЕДОСТЕРЕЖЕНИЯ:

- СЛЕДУЕТ ВСЕГДА ПОЛЬЗОВАТЬСЯ
УСТРОЙСТВОМ ДЛЯ СТОЯНКИ, ЕСЛИ
КОЛЯСКА НЕ ИСПОЛЬЗУЕТСЯ.

- НЕ ВКЛАДЫВАТЬ ДОПОЛНИТЕЛЬНЫЙ
МАТРАЦ.

- ПРОГУЛОЧНОЕ СИДЕНИЕ НЕ ПОДХОДИТ
ДЛЯ ДЕТЕЙ В ВОЗРАСТЕ ДО 6 МЕСЯЦЕВ.

- НА РУЧКЕ МОЖЕТ БЫТЬ ПОВЕШЕНА
ТОЛЬКО СУМКА, КОТОРАЯ ВХОДИТ В
КОМПЛЕКТ ПОСТАВКИ КОЛЯСКИ. ЕЕ
МАКСИМАЛЬНЫЙ ВЕС - 2КГ. ЛЮБАЯ ДРУГАЯ
НАГРУЗКА НА РУЧКУ КОЛЯСКИ, НАРУШАЕТ

ЕЕ СТАБИЛЬНОСТЬ.

- ВСЕГДА УПОТРЕБЛЯТЬ ПОЯС ШАГОВОГО РЕМНЯ В СОЧЕТАНИИ С ТАЗОБЕДРЕННЫМ РЕМНЕМ.

- НИКОГДА НЕ ОСТАВЛЯЙТЕ КОЛЯСКУ С РЕБЕНКОМ НА НАКЛОННОЙ ПОВЕРХНОСТИ, ДАЖЕ ЕСЛИ ПЕДАЛЬ УСТРОЙСТВА ДЛЯ СТОЯНКИ ЗАБЛОКИРОВАНА.

ПРИ ВКЛАДЫВАНИИ И ИЗЪЯТИИ РЕБЕНКА СЛЕДУЕТ УБЕДИТЬСЯ, ЧТО УСТРОЙСТВО ДЛЯ СТОЯНКИ АКТИВИРОВАНО.

- В ПРОЦЕССЕ МОНТАЖА НЕБОЛЬШИЕ ЭЛЕМЕНТЫ, ТАКИЕ КАК ПРЕДОХРАНИТЕЛЬНЫЕ ЭЛЕМЕНТЫ НА ОСИ, СЛЕДУЕТ ХРАНИТЬ ВДАЛИ ОТ ДЕТЕЙ.

- НИКОГДА НЕ УСТАНАВЛИВАЙТЕ КОЛЯСКУ В МЕСТЕ С РЕБЕНКОМ В БЛИЗИ БАССЕЙНОВ, ЛЕСТНИЦ И ОГНЯ.

- ПЛАСТИКОВЫЕ ЧАСТИ УПАКОВКИ ХРАНИТЬ ВДАЛИ ОТ РЕБЕНКА ВО ИЗБЕЖАНИЕ УДУШЕНИЯ.

- МАКСИМАЛЬНАЯ ДОПУСТИМАЯ НАГРУЗКА КОРЗИНЫ ПОД КОЛЯСКОЙ СОСТАВЛЯЕТ 2 КГ.

- В СЛУЧАЕ ПЕРЕВОЗКИ РЕБЕНКА С ПОДНЯТЫМ ПОДГОЛОВНИКОМ ЛЮЛЬКИ СЛЕДУЕТ ОБЯЗАТЕЛЬНО ПОЛЬЗОВАТЬСЯ ДОПОЛНИТЕЛЬНОЙ ПРИСТЕЖКОЙ.

- НЕ ПОДНИМАТЬ ПОДГОЛОВНИК ДЛЯ НОВОРОЖДЕННЫХ ДЕТЕЙ.

- ПОЛЬЗОВАТЬСЯ ПРИСТЕЖКАМИ, КАК ТОЛЬКО ВАШ РЕБЕНОК НАЧНЕТ САМОСТОЯТЕЛЬНО САДИТЬСЯ.

- КОЛЯСКА ПРЕДНАЗНАЧЕНА ДЛЯ ИСПОЛЬЗОВАНИЯ ВНЕ ПОМЕЩЕНИЙ. В СЛУЧАЕ ХРАНЕНИЯ В ЖИЛЫХ ПОМЕЩЕНИЯХ СЛЕДУЕТ ВСЕГДА ИСПОЛЬЗОВАТЬ ЗАЩИТНЫЕ ЧЕХЛЫ ДЛЯ КОЛЕС.

ОЧИСТКА И ТЕХОБСЛУЖИВАНИЕ

Стирать вручную в холодной воде.

Не отбеливать.

Не использовать механическую сушку.

Не гладить.

Не использовать сухую стирку.

- Обивку детской коляски можно чистить влажной губкой или салфеткой, используя мягкое моющее средство.

- Не следует снимать обивку с коляски.

- Если коляска намочет, ее следует высушить, а металлические элементы вытереть насухо салфеткой.

- Необходимо контролировать состояние износа колес, а также очищать их от пыли и песка.

- Осям колес следует обеспечивать техобслуживание, вводя между осью и ступицей несколько капель машинного масла.

- Длительное воздействие солнечных лучей может привести к изменению цвета материалов и тканей коляски.

- Элементы, прикрепляемые на винтах и болтах, необходимо периодически подтягивать.

ИНСТРУКЦИЯ ПО ОБСЛУЖИВАНИЮ

РАСКЛАДЫВАНИЕ И СКЛАДЫВАНИЕ КАРКАСА КОЛЯСКИ

Для того чтобы разложить раму, ее следует положить ровно на полу (рис. 1), далее, придерживая ручку, потянуть вверх до момента фиксации блокирующего механизма (рис. 2). Дотянуть центральную блокаду до момента щелчка (рис. 3). Коляска находится в разложенном состоянии (рис. 4).

ВНИМАНИЕ! Перед началом эксплуатации коляски следует убедиться, что блокирующие механизмы зафиксированы.

Для того чтобы сложить раму следует взять поворотные блокады с двух сторон каркаса и повернуть их наружу (рис. 5). Далее переложить ручку на другую сторону (рис. 6). Переместить вправо красную кнопку на центральной блокаде, придерживая кнопку, повернуть блокаду к себе (рис. 7) и потянуть перекладину вверх до полного складывания каркаса (рис. 8).

ВНИМАНИЕ! Перед складыванием каркаса, демонтируйте люльку/сиденье и освободите блокаду передних поворотных колес. В случае необходимости снять колеса. Перед складыванием рамы следует снять стакан.

РЕГУЛИРОВАНИЕ ВЫСОТЫ ДЕРЖАТЕЛЯ

Высоту держателя можно приспособить к росту лица, обслуживающего коляску. Для этого следует одновременно нажать кнопки, которые находятся с обеих сторон держателя, после чего, придерживая их, выполнить регулировку (рис. 9).

КОЛЕСА

Коляска предлагается на бескамерных колесах.

МОНТАЖ И ДЕМОНТАЖ ЗАДНИХ КОЛЕС

Для того чтобы установить колесо следует сначала вставить ось острым концом в гнездо колеса а каркасе до момента, когда раздастся щелчок (рис.10). Нажать кнопку на середине обода колеса и придерживая его, надеть колесо на ось до упора (рис. 11). Отпустить кнопку и потянуть за колесо, чтобы убедиться, что оно было правильно установлено и заблокировано.

Для того чтобы демонтировать задние колеса, следует нажать кнопку в центре обода колеса, и, придерживая ее снять колесо с оси (рис. 11). Для того чтобы снять ось следует нажать

красную кнопку на задней оси коляски и вынуть ось из гнезда.

ВНИМАНИЕ! Перед началом эксплуатации коляски следует убедиться, что оба колеса установлены правильно.

МОНТАЖ И ДЕМОНТАЖ ПЕРЕДНИХ КОЛЕС

Для того чтобы установить переднее колесо, следует вставить стержень колеса в гнездо на передней ноге коляски до момента, когда раздастся характерный щелчок фиксации (рис. 12).

ВНИМАНИЕ! Перед началом эксплуатации коляски следует убедиться, что оба колеса установлены правильно.

Для того чтобы снять переднее колесо, следует нажать и придержать кнопку на гнезде колеса и высунуть колесо из гнезда (рис. 13).

ПЕРЕДНИЕ ПОВОРОТНЫЕ КОЛЕСА

Коляска имеет систему передних поворотных колес с возможностью блокады для передвижения вперед. Для того чтобы заблокировать колеса для передвижения вперед, следует повернуть кольцо вправо (рис. 14). Для освобождения блокады кольцо следует повернуть влево.

УСТРОЙСТВО ДЛЯ СТОЯНКИ.

Коляска оснащена устройством для стоянки, блокирующим одновременно оба колеса. Для того чтобы ввести в действие устройство для стоянки следует нажать на его педаль. Поднимая педаль вверх, устройство для стоянки разблокируется (рис. 15).

ВНИМАНИЕ! Не следует оставлять коляску на наклонной поверхности, если в ней находится ребенок, даже если педаль устройства для стоянки заблокирована.

ВНИМАНИЕ! Никогда не следует ездить коляской с включенным устройством для стоянки.

АМОРТИЗАЦИЯ

Коляска оснащена пружинной амортизацией, твердость которой можно регулировать с помощью специального переключателя (рис. 16).

МОНТАЖ И ДЕМОНТАЖ ЛЮЛЬКИ

ВНИМАНИЕ! Перед началом эксплуатации коляски следует убедиться, что люлька установлена правильно и заблокирована с обеих сторон коляски.

ВНИМАНИЕ! Не складывайте каркас коляски, когда в нем установлена люлька. Люльку можно устанавливать на каркасе лицом или спиной к направлению передвижения. Для того чтобы установить люльку на каркасе коляски, следует вставить ее прицепные механизмы в

гнезда с обеих сторон каркаса до момента, когда раздастся характерный щелчок фиксации (рис. 17).

Для того чтобы снять люльку с коляски, следует взять прицепные механизмы с обеих сторон люльки, нажать находящиеся там продольные кнопки и, придерживая их, потянуть люльку вверх.

РЕГУЛЯЦИЯ СПИНКИ ЛЮЛЬКИ

Механизм регулировки спинки люльки находится под люлькой со стороны будки. Для того чтобы поднять спинку следует нажать и повернуть механизм влево. Для того чтобы опустить спинку следует нажать и повернуть механизм вправо (рис. 18).

ВЕНТИЛЯЦИЯ ЛЮЛЬКИ

Для того чтобы открыть вентиляцию люльки следует переместить решетку вправо (рис. 19). Для того чтобы закрыть вентиляцию решетку следует повернуть влево.

БУДКА ЛЮЛЬКИ

Люлька оснащена фиксированной будкой. Для того чтобы изменить ее положение, нажмите одновременно кнопки с обеих сторон будки и выберите требуемый угол наклона (рис. 20). Будка прикрепляется к люльке с помощью нижней молнии (рис. 21А). Будка оснащена ручкой для переноса люльки, а также солнцезащитным козырьком. Путем отстеживания верхней молнии следует открыть вентиляционное окошко (рис. 21В).

ЧЕХОЛ ДЛЯ ЛЮЛЬКИ

Люлька имеет чехол, который пристегивается с помощью молнии (рис. 22). Манжет чехла сохраняется в соответствующем положении с помощью системы магнитов. Защиту от ветра устанавливаем с внутренней стороны козырька с помощью магнита (рис. 23).

МОНТАЖ И ДЕМОНТАЖ ПРОГУЛОЧНОГО СИДЕНИЯ

ВНИМАНИЕ! Перед началом эксплуатации коляски следует убедиться, что сидение установлено правильно и заблокировано с обеих сторон коляски.

ВНИМАНИЕ! Не складывайте каркас коляски, если в нем установлено сидение. Прогулочное сидение можно устанавливать на каркасе лицом или спиной к направлению передвижения.

Для того чтобы установить сидение на каркасе коляски, следует вставить его прицепные механизмы в гнезда с обеих сторон коляски. Блокировка происходит автоматически. Для того чтобы снять сидение, следует взять прицепные механизмы с обеих сторон сидения, нажать находящиеся там

продольные кнопки и, придерживая их, потянуть сидение вверх (рис. 24).

РЕГУЛЯЦИЯ СПИНКИ ПРОГУЛОЧНОГО СИДЕНИЯ

Спинка имеет 4 положения регуляции. Регулировка выполняется путем поднятия спинки до требуемого положения (рис. 25). Для того чтобы опустить спинку следует потянуть ручку в задней части сидения и установить спинку в требуемом положении (рис. 26).

ВНИМАНИЕ! Во время регуляции спинки сидения следует обращать особое внимание на руки и голову ребенка.

БУДКА ПРОГУЛОЧНОГО СИДЕНИЯ

Сидение оснащено съемной будкой. Для того чтобы установить будку следует вставить ее прицепные механизмы в предназначенные для этого держатели с обеих сторон каркаса сидения (рис. 27). Для того чтобы снять будку следует нажать кнопку и выдвинуть зацеп (рис. 28), а также расстегнуть молнию, соединяющую будку со спинкой (рис. 29).

Будка оснащена ручкой для переноса, а также солнцезащитным козырьком. Путем отстеживания молнии в нижней части будки открываем вентиляционное окошко (рис. 30А). Путем расстегивания молнии на будке увеличиваем его благодаря дополнительному клину (рис. 30В).

РЕГУЛЯЦИЯ БУДКИ ПРОГУЛОЧНОГО СИДЕНИЯ

Для того чтобы изменить положение будки следует потянуть за обод вперед или назад (рис. 31).

ЧЕХОЛ ПРОГУЛОЧНОГО СИДЕНИЯ

Сидение имеет чехол, который пристегивается с обеих сторон будки с помощью кнопок (рис. 32).

ПОДНОЖКА

Подножку можно регулировать по высоте. Для того чтобы ее поднять, потяните подножку вверх (рис. 33). Для того чтобы опустить подножку, необходимо одновременно нажать и придержать кнопки с обеих сторон подножки и установить требуемое положение (рис. 34).

ПОРУЧЕНЬ

Сидение оснащено поручнем безопасности. Для того чтобы установить сидение, его прицепные механизмы следует вставить в предназначенные для этого гнезда с обеих сторон сидения (рис. 35). Для того чтобы снять перекладину следует нажать красную кнопку и вынуть перекладину из гнезда (рис. 36).

ВНИМАНИЕ! Всегда пользуйтесь поручнем безопасности в сочетании с шаговым ремнем, если ребенок находится в сидении.

РЕМНИ БЕЗОПАСНОСТИ

ВНИМАНИЕ! Всегда пользуйтесь ремнями безопасности, когда в сидении находится ребенок. Коляска оснащена 5-точечными ремнями безопасности. После того как ребенок будет посажен в коляску следует соединить две верхние пряжки и в таком виде вставить их в центральную застежку (рис. 37). Длину ремней можно подобрать с помощью подвижных пряжек. Для того чтобы расстегнуть ремни следует нажать кнопку на центральной пряжке (рис. 38).

ДОЖДЕВИК И МОСКИТЕР

Коляска имеет универсальный дождевик, который можно прикрепить к люльке или к сидению прогулочного блока (рис. 39). В комплект коляски входит москитная сетка для люльки, которую пристегиваем с помощью молний к внутренней части будки и к краям люльки (рис. 40). Москитная сетка для сидения прогулочного блока накладывается наверх (рис. 41).

КОРЗИНА ДЛЯ ПОКУПОК

Для того чтобы прикрепить корзину для покупок в нижней части каркаса коляски, следует воспользоваться молниями.

ВНИМАНИЕ! Максимальная нагрузка корзины составляет 2 кг.

СУМКА

Коляска имеет сумку для аксессуаров. Пристегиваем ее к ручке коляски с помощью застежек (рис. 42).

РУКАВИЧКИ

Поларовые рукавички прикрепляем к ручке с помощью липучек velcro. Рукавички пристегиваем к ручке с помощью кнопок (рис. 43).

АВТОКРЕСЛО

ВНИМАНИЕ! Для того чтобы установить автокресло на коляске, следует сначала вставить адаптеры в гнезда коляски.

ВНИМАНИЕ! Перед монтажом автокресла следует убедиться, что адаптер правильно установлен на каркасе коляски.

ВНИМАНИЕ! Автокресло предназначено для детей с весом до 13 кг.

МОНТАЖ И ДЕМОНТАЖ АДАПТЕРОВ АВТОМОБИЛЬНОГО КРЕСЛА

Вставить адаптер в гнезда с обеих сторон коляски до момента, когда раздастся

характерный щелчок фиксации (рис. 44). С наружной стороны адаптеров находятся обозначения: R - правая сторона, L - левая сторона, если смотреть со стороны ручки коляски. Для того чтобы отстегнуть адаптер от рамы следует передвинуть вверх кнопку, которая находится с внутренней стороны адаптера (рис. 45), и вынуть адаптер из гнезда.

МОНТАЖ И ДЕМОНТАЖ АВТОМОБИЛЬНОГО КРЕСЛА

Для того чтобы установить автокресло его следует пристегнуть к адаптерам, предварительно прикрепленным к раме (рис. 46). Для того чтобы снять автокресло с рамы, следует нажать кнопки, которые находятся по бокам автокресла и потянуть автокресло вверх (рис. 47).

ВНИМАНИЕ! Перед началом эксплуатации коляски следует убедиться, что кресло установлено правильно.

ЧЕХОЛ И БУДКА АВТОМОБИЛЬНОГО КРЕСЛА

Автокресло имеет будку и чехол, которые устанавливаются с помощью резинок и ленты velcro (рис. 48).

РЕГУЛЯЦИЯ РУЧКИ АВТОМОБИЛЬНОГО КРЕСЛА

Ручку можно регулировать путем нажатия продолговатых кнопок с обеих сторон автокресла, перемещая ее до требуемого положения (рис. 49). Подробная инструкция монтажа и обслуживания автомобильного кресла в автомобиле прилагается к автокреслу.

УСЛОВИЯ ГАРАНТИИ

1. „ВЕВЕМОБИЛЕ” предоставляет гарантию на купленную Вами коляску на период 6 месяцев от даты покупки, с условием, что она будет использоваться по назначению.
2. Все рекламации, связанные с дефектами изделия следует заявлять в пункте продажи
3. Гарантийные ремонты совершает производитель или исполнительная единица, о которой информирует продавец.
4. Физические изъяны коляски, обнаруженные в период гарантии, будут удалены бесплатно в срок до 21 дней от даты ее передачи на завод при посредничестве продавца.
5. Период гарантии продлевается на время выполнения ремонта.
6. Способ ремонта коляски определяет сторона, предоставляющая гарантию.
7. Рекламируемое изделие следует отдать в чистом состоянии.
8. В случае потери гарантийного талона дубликаты не выдаются.
9. 6-ти месячная гарантия обязывает на территории Польши.
10. Гарантия на проданный потребительский товар не исключает и не приостанавливает прав покупателя, вытекающих из несоответствия товара с договором.

ГАРАНТИЯ НЕ ВКЛЮЧАЕТ:

- Натуральный износ, связанный с эксплуатацией.
- Повреждения, которые возникли в результате неправильного и несоответствующего инструкции по обслуживанию и эксплуатации использования.
- Ремонты, которые совершаются неуполномоченными лицами.
- Повреждения или разрывы, возникшие по вине покупателя.
- Выцветания тканей, вызванные длительным действием солнечных лучей.
- Небольших отличий в оттенках материала.

Карта gwarancyjna / Гарантійний талон / Гарантійный талон / Гарантійний талон

№.	Data rozpoczęcia naprawy / Дата начала ремонта / Дата початку ремонту	Zakres naprawy / Сфера ремонтных работ / Сфера ремонтних робіт	Data przedłużenia gwarancji / Дата продления гарантии / Дата продовження гарантії	Data i podpis / Дата и подпись / Дата і підпис
1				
2				
3				

Oświadczam, że zostałam(em) zarządzaną(y) z usługą i podstawowemu funkcjami zakupionego wózka. Otrzymałam(em) komplet dokumentów w postaci instrukcji obsługi produktu i wążków gwarancji. / Настоящим заявляю, что я ознакомлена (а) с принципами обслуживания и основными функциями купленной коляски. Я получила(а) комплект документов, содержащий инструкцию по обслуживанию продукта и условия гарантии. / Заявляю, що я ознайома(ла) з принципами обслуговування і основними функціями купленої коляски. Я отримав(ла) комплект документів, що містить інструкцію по обслуговуванню продукту і умови гарантії.

.....
Data sprzedaży /
Дата продажі /
Дата продажу

.....
Pieczęć sklepu /
Печать магазина /
Печатка магазину

.....
Podpis kupującego /
Підпис покупця



Эксклюзивный представитель

**На территории России
и Республики Беларусь**

ООО «БАЛУ ТМ»

Тел.: +7-495-978-11-40

balu@balutm.ru

Exclusive representative for EU:

bebemobile.eu@gmail.com

Tel: +48 726 999 333

OFFICIAL WEBSITE: www.bebemobile.eu

