

- Αυτό το προϊόν είναι κατασκευασμένο για παιδιά ηλικίας 1 1/2 - 5 έτη.
- Απαιτείται η επίτηρηση από ενήλικο άτομο. Μην αφήνετε τα παιδιά χωρίς επίτηρηση.
- Προστατέυστε τα μάτια σας. Φοράτε πάντοτε γυαλιά προστασίας όταν χρησιμοποιείτε ένα σφυρί.

**ΕΞΥΠΗΡΕΤΗΣΗ ΠΕΛΑΤΩΝ**

Έχετε κάποιο πρόβλημα ή επιθυμάτε σχετικά με αυτό το προϊόν, Παρακαλούμε ελάτε σε επαφή με το κατάστημα από όπου το προϊόν αγοράστηκε. Εάν χρειάζεστε επιπρόσθετη βοήθεια, επικοινωνήστε με τον τοπικό διανομέα. Εάν σκοπείτε έχετε κάποιο πρόβλημα ή ερώτηση, παρακαλούμε να μας γράψετε στην ακόλουθη διεύθυνση:

Little Tikes Greece
Giachi praezisi Hellas S.A.
7 Granikou Str., Marousi,
151 25 Athens, Greece
Tel: +30210 61.00.381-2

Επισημάνει στην Πολωνία.
© The Little Tikes Company, μια θυγατρική εταιρία της MGA Entertainment. Το LITTLE TIKES® είναι εμπορικό σήμα της Little Tikes στις Η.Π.Α. και σε άλλες χώρες. Όλα τα λογότυπα, οι επωνυμίες, οι χαρακτήρες, οι προσημοποιίες, οι εικόνες, τα σλόγκαν και η εμφάνιση συσκευασίας αποτελούν ιδιοκτησία της Little Tikes. Παρακαλούμε κρατήστε αυτή τη διεύθυνση και τη συσκευασία για αναφορά διότι περιέχει σημαντικές πληροφορίες. Το περιεχόμενο, συμπεριλαμβανομένων και των προδιαγραφών και των χρωμάτων, ενδέχεται να διαφέρει από φωτογραφίες που απεικονίζουν στη συσκευασία. Παραμένουμε διαθέσιμες. Παρακαλούμε αναφέρετε όλα τα υλικά συσκευασίας παραγράφοντάς και την τακτοποίηση των σφηνών και των ροφηών προτού διατείε από το προϊόν σε ένα παιδί.

**ΠΕΡΙΟΡΙΣΜΕΝΗ ΕΓΓΥΗΣΗ**

Η Εταιρία Little Tikes κατασκευάζει διασκεδαστικά, υψηλής ποιότητας παιχνίδια. Εγγυώμαστε στον αρχικό αγοραστή ότι αυτό το προϊόν δεν φέρει ελαττώματα σε υλικά ή συσκευασία για ένα έτος. Από την ημερομηνία αγοράς (απαίτηται η απόδειξη αγοράς με ημερομηνία πώλησης). Οι μόνες αποζημιώσεις που διαθέτουμε από αυτή την εγγύηση, κατά την αποκλειστική κρίση της Εταιρίας Little Tikes, θα είναι είτε η αντικατάσταση του ελαττωματικού εξοπλισμού του προϊόντος ή αντικατάσταση του προϊόντος. Η Εγγύηση αυτή ισχύει μόνο εάν το προϊόν έχει αναρμολογηθεί και συντηρηθεί σύμφωνα με τις οδηγίες. Η εγγύηση αυτή δεν καλύπτει κακή χρήση, ατύχημα, θέματα αισθητικής όπως το ξεθώριασμα ή το σκουμάρι από φυσική φθορά, ή οποιαδήποτε άλλη αντί για που δεν προκύπτει από ελαττώματα σε υλικά και εργασία. \* Η περίοδος εγγύησης ισχύει για (3) μήνες για τη φροντίδα εμπορικών αγοραστών. Για τις Η.Π.Α. και τον Καναδά: Για πληροφορίες σχετικά ή αντικατάσταση σχετικά με την Εγγύηση Εξοπλισμού, παρακαλούμε επικοινωνήστε με το σταθμό μας στη διεύθυνση αυτή: littletikes.com, τηλεφωνήστε στον αριθμό 1-800-321-0183 ή γράψτε στη διεύθυνση: Consumer Service, The Little Tikes Company, 2180 Barlow Road, Hudson, OH 44236, USA. Ορισμένα εξαρτήματα ενδέχεται να είναι διαθέσιμα για αγορά από Μόλις η εγγύηση - επικοινωνήστε μαζί μας για λεπτομέρειες.

**Είστε των Η.Π.Α. και του Καναδά:** Επικοινωνήστε με το μέρος όπου αγοράσατε το προϊόν σχετικά με το άρθρο εγγύησης. Η εγγύηση αυτή σας παρασέρει συγκεκριμένα νομικά δικαιώματα, και μπορεί να έχει και άλλα δικαιώματα επίσης, το οποίο διαφέρει από χώρα προϊόντος σε χώρα πώλησης. Ορισμένες χώρες/πολιτείες δεν επιτρέπουν την εξέταση περιγραφήν πτυχές ή επισκευές. Όχιμός, και ως εκ τούτου ενδέχεται ο ανεπιθύ περιρισμός ή η εξέταση να μην ισχύουν για σας.

Παρακαλώ κρατήστε αυτό το εγχειρίδιο καθώς περιέχουν σημαντικές πληροφορίες.

## 日本語

**COZY COUPE®**

**PRINCESS COZY COUPE™**

対象年齢：1歳半から5歳

お買い上げになった際の領収書は、

購入の証明として保管しておいてください。

大人による組み立てが必要です。

△警告：

- この説明書は、今後の参考のために保管しておいてください。
- このパッケージに金属製の細かい部品が含まれており、口に入れると窒息する可能性があります、また先端などが鋭いものもあります。組立てをすべて終えるまで、お子様を近付けないようにしてください。
- 乗って遊ぶおもちゃをプールの近く、あるいは階段、坂道、道路や傾斜面の上や近くで絶対に使わないでください。
- 常に靴を履いて遊んでください。
- 一度に乗って遊べる人数は1名です。
- 最大体重制限は、23kgです。
- 本製品は 1½才～5 才までのお子様を対象として作られております。
- 大人の方が監視する必要があります。お子様だけでは遊ばせないでください。
- 目を保護してください。ハンマーを使用する際は、安全グラスを装着してください。

ポーランドにて印刷。©2014 The Little Tikes Company
© The Little Tikes Company, 及びMGA Entertainment company. LITTLE TIKES® は米国および他の国でのLittle Tikes社の商標です。すべてのロゴ、名前、キャラクター、肖像、画像、スローガン、およびパッケージの外観は、Little Tikes の所有物です。この住所とパッケージには重要な情報が記載されていますので、参考に保管しておいてください。仕様と色など内容物は、パッケージの写真と異なる場合があります。説明書が入っています。お子様に本製品を与える前に、札、ひも類、仮止めのみもなど、パッケージ梱包材すべてを取り除いておいてください。

**限定保証**
The Little Tikes Companyは、楽しく品質が高いおもちゃを製造しています。弊社は、当初購入者に対して、本製品に材質上および製造上の欠陥がないことを購入後1年間\*保証します。（購入証明として日付の明記された領収書が必要です。）本保証により提供される唯一の賠償は、製品の欠陥部分の交換か、製品自体の交換に限り、どちらを行うかはThe Little Tikes Companyが独自に判断するものとします。本保

証は、製品の組み立てと保管が指示通りに正しく行われた場合にのみ有効です。誤用、事故、正常な使用に伴う色あせや傷などの表面上の問題、あるいは材質上や製造上の欠陥を原因としない要因は、本限定保証の対象となりません。\*購入者が保育所や商売の場合の保証期間は3ヶ月です。

**米国およびカナダ以外のお客様対象：**保証サービスについては、製品をお買い求めになった販売店にご連絡ください。お客様には、本保証により一定の法的な権利が与えられる以外に、国または州特定の他の権利も適用される可能性があります。付随的損害や間接的損害の除外や制限を禁じる国または州においては、上記の制限や除外はお客様に適用されません。

このマニュアルには重要な情報が含まれているので保管しておいてください。

### 한국어

**COZY COUPE®**

**PRINCESS COZY COUPE™**

대상연령: 1.5세 이상 ~ 5 세 까지

영수증은 구입 증거 자료이므로

보관하십시오.

성인이 조립해야함.

△경고

- 이 설명서를 필요한 때에 참고할 수 있도록 보관하십시오.
- 조립 전, 이 제품에는 작은 크기의 부품들이 포함 됩니다. 목에 걸릴 위험이 있는지 잘 살펴본 후 하드 웨어, 조립 권리지 아이들의 손이 닿지 않도록 하십시오.
- 타는 장난감을 수영장 근처나 계단 위 또는 계단 근처, 인덕, 도로, 경사진 곳에서는 놀면 안됩니다.
- 언제나 신발을 착용해야 합니다.
- 한 번에 한 명만 다야합니다.
- 아이의 체중 한계: 23 kg(50 파운드)
- 이 제품은 1½-5세의 아동이 사용하도록 만들어졌습니다.
- 어린이 혼자만 남겨두고 자리를 비우지 마십시오. 어른의 감독이 필요합니다.
- 눈을 보호하십시오. 망치 사용 시에는 항상 보호안경을 착용하십시오.

폴란드에서 인쇄. © 2014 The Little Tikes Company
© The Little Tikes Company는 MGA Entertainment사의 지적사입니다. LITTLE TIKES®는 미국과 기타 국가들에서 Little Tikes의 상표입니다. 모든 로고, 명칭, 캐릭터, 유사성, 이미지, 슬로건 및 포장 외양은 Little Tikes의 재산입니다. 이 주소와 중요한 정보가 나와 있는 포장을 참고 자료로 보관하십시오. 사람과 색상을 포함하여 내용물은 포장에 표시된 사진과 다를 수 있습니다. 설명서가 포함되어 있습니다. 꼬리표, 끈, 부착에 사용된 바느질 등 제품의 모든 포장을 제거한 다음 아이에게 주십시오.

**제한 보증**

The Little Tikes Company는 흥미로운 고품질 완구를 제작합니다. 저희는 이 제품의 제작이나 제작에 대한 무결함을 구입일로부터 1년\* 동안 처음 구매자에게 보장합니다(구매 보증을 위해 날짜가 적힌 판매 영수증이 요구됩니다). The Little Tikes Company의 전적인 재량에 의해, 본 보증 하에서 허용되는 유일한 구매 방법은 제품의 결함 있는 부품의 교체 또는 제품의 교체입니다. 본 보증은 이 제품이 지시사항에 따라 조립되고 유지된 경우에만 유효합니다. 본 보증은 오용, 사고, 정상 마모에 따른 퇴색이나 자국 또는 재질과 제작에 있어서의 결함으로 발생하지 않은 다른 원인은 보장하지 않습니다. \*본 보증의 기간은 보육원이나 상업용 구매자의 경우 3개월입니다. 미국 및 캐나다 외의 지역: 보증 서비스는 구입처에 문의하십시오. 본 보증은 귀하에게 특정한 법적 권리를 허용하며, 귀하께서는 국가/주에 따라 다를 수 있는 다른 권리도 보유할 수 있습니다. 일부 국가/주에서는 우발적 또는 결과적 피해에 대한 제의 또는 제한을 허용하지 않으므로 상기 제한이나 제의는 귀하에게 적용되지 않을 수 있습니다.

본 설명서는 중요한 정보를 담고 있으므로 반드시 보관하십시오.

### 中文

**COZY COUPE®**

**PRINCESS COZY COUPE™**

年齡1-1/2歲以上至5歲

請保留收據做為購物證明。

需要由成人來裝配。

△警告：

- 請保留說明，供日後參考。
- 組裝前，本包裝內含有小零件：這些五金件有造成窒息之危險，而且帶有鋒利的邊緣，在組裝完之前不要讓兒童接觸。
- 使用乘坐玩具時，不要靠近游泳池，不要在台阶、山坡、馬路或斜坡之上或附近使用。
- 所有使用期間一定要穿鞋。
- 每次僅限一人乘坐。
- 最高孩童重量：23公斤。
- 本產品專為1½-5歲的兒童設計。
- 玩樂時必須由成年人監督，不要留下兒童獨自玩樂。
- 保護你的眼睛。在使用槌子時，一定要戴安全眼鏡。

波兰印刷 ©2014 The Little Tikes Company

© The Little Tikes Company 是 MGA Entertainment 公司的所屬公司。LITTLE TIKES® 是 Little Tikes 在美國和其他國家/地區的商標。所有徽標、名稱、字符、相似物、圖像、標語和包裝外觀皆為 Little Tikes 的財產。請保留本地址以及產品包裝（其內含有重要信息），以供日後參考。內含產品（包括規格說明與物品顏色等）可能與包裝上的圖片有所差異。隨附相關說明書。在將本產品交給兒童之前，請拆除所有包裝，包括標籤、綁帶和縫線等。

**有限质保**

The Little Tikes Company 制造优质有趣的玩具。我们向原始买家提供自购买之日起一年\*内的材质或做工缺陷保证（需提供标明日期的购物收据作为购买凭证）。就 The Little Tikes Company 本身而言，在本质保条款下的补救措施仅指更换缺陷零件或者更换产品。本质保条款仅在根据说明书组装并使用本产品时有效。本质保条款不适用于误用、意外情况以及因正常磨损导致的褪色或划痕等外观问题，亦不适用于因材料和做工缺陷以外原因导致的问题。\*对于日托机构买家或商用买家，本产品质保期限为三（3）个月。

**美国和加拿大以外的地区：**有关质保服务，请联系销售点。本质保为您提供明确的法律权益，除此之外，您可能还享有其他权益，这些权益因具体的国家/地区/州而异。某些国家/地区/州的法律规定不应排除或限制意外或间接损坏，因此上述限制条款或排除性条款可能对您不适用。

本手册中包含重要信息，请妥善保管。



170911E5

172113E3

172175E3

172182E3

172199E3

172502E3

172519E3

172984E3

173059E3

173073E3

173165E3

484957

485558

612060E5

614798E5

615795E5

621390E3

630750E3



**Adult assembly required**

Le montage doit être effectué par un adulte

Debe ser armado por un adulto

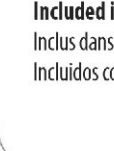

Axle cap/top hat tool color may vary. La couleur de l'outil pour capuchon d'essieu/écrou borgne peut varier. El color del dispositivo para remate del eje/remate puede variar.

**Included in hardware pack. Discard after use.**

Inclus dans le sac de visserie. À jeter après utilisation.

Incluidos con las piezas para montaje. Descártelos después de utilizarlos.

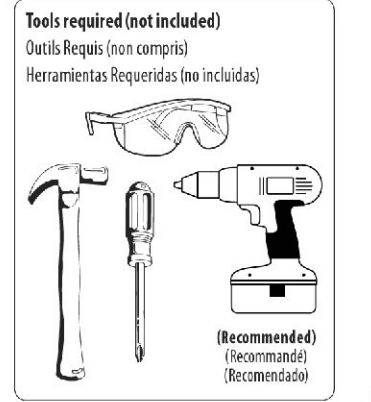

**Tools required (not included)**  
Outils Requis (non compris)  
Herramientas Requeridas (no incluidas)

(Recommended)  
(Recommandé)  
(Recomendado)

### ENGLISH

**COZY COUPE®**

**PRINCESS COZY COUPE™**

Ages over 1 1/2 - 5 years

Please save sales receipt for proof of purchase.

△ **WARNING:**

**ADULT ASSEMBLY REQUIRED.**

2 people are required for assembly.

- Keep these instructions for future reference.
- Prior to assembly, this package contains small parts: hardware which is a choking hazard and may contain sharp edges and sharp points. Keep away from children until assembled.
- Ride-on toys should not be used near swimming pools, on or near steps, hills, roadways, or inclines.
- Shoes must be worn at all times.
- Only one rider at a time.
- Maximum weight limit: 50 lbs. (23 Kg)
- This product is intended for use by children ages over 1 1/2 - 5 years.
- Adult supervision required. Do not leave children unattended.
- Protect your eyes. Always wear safety glasses when using a hammer.

**CONSUMER SERVICE**

**TOLL-FREE NUMBER:**

**United States:**

**www.littletikes.com**

1-800-321-0183 Monday - Friday

The Little Tikes Company

2180 Barlow Road

Hudson, OH 44236

E-mail: littletikes.cares@littletikescare.com

**United Kingdom:**

**www.littletikes.co.uk**

Little Tikes

MGA Entertainment (UK) Ltd

50 Presley Way

Crownhill

Milton Keynes MK8 0ES

Bucks, UK

E-mail: Info.LittleTikes@mgae.com

**MGA**  
ENTERTAINMENT

Printed in Poland. D.R. ©2016 The Little Tikes Company
© The Little Tikes Company, an MGA Entertainment company. LITTLE TIKES® is a trademark of Little Tikes in the U.S. and other countries. All logos, names, characters, likenesses, images, slogans, and packaging appearance are the property of Little Tikes. Please keep this address and packaging for reference since it contains important information. Contents, including specifications and colors, may vary from photos depicted on package. Instructions included. Please remove all packaging including tags, ties & tacking stitches before giving this product to a child.

XIM612060-R3-EU - 3/16



Please keep this manual as it contains important information.



Visit our website at **www.littletikes.com** to register your product online and to enter our sweepstakes. (No purchase necessary)

### FRANÇAIS

**COZY COUPE®**

**PRINCESS COZY COUPE™**

Âges : de 1 1/2 à 5 ans

Prière de conserver le reçu comme preuve d'achat.

△ **ATTENTION :**

**LE MONTAGE DOIT ÊTRE EFFECTUÉ PAR UN ADULTE.**

Le montage nécessite 2 personnes.

- Conserver ces instructions à titre de référence.
- Avant le montage du produit, ce paquet contient des petites pièces de matériel qui peuvent présenter un risque d'étouffement, des bords tranchants et des pointes acérées. Tenir hors de portée des enfants avant le montage complet.
- Les jouets porteurs ne doivent pas être utilisés près de piscines, sur ou près de marches, de collines, de routes ou d'endroits en pente.
- Toujours porter des chaussures.
- Un seul usager à la fois.
- Charge maximale : 23 Kg.
- Ce produit est destiné à des enfants de 1 1/2 à 5 ans.
- La surveillance par un adulte est indispensable. Ne laisser jamais un enfant sans surveillance.
- Se protéger les yeux. Toujours porter des lunettes de sécurité lors de l'utilisation d'un marteau.

**www.littletikes.co.uk • www.littletikes.com • www.littletikes.nl • www.littletikes.pl**

## Gas Cap, Headlights & Decals / Bouchon de réservoir d'essence, phares et autocollants Tapa de gasolina, faros y calcomanías.

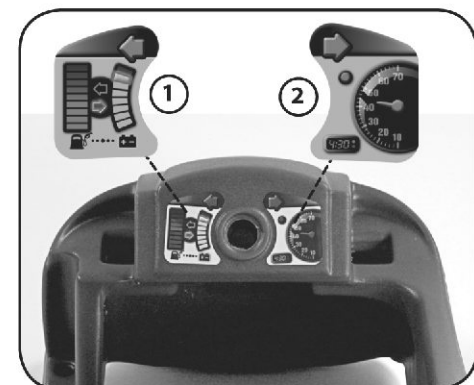
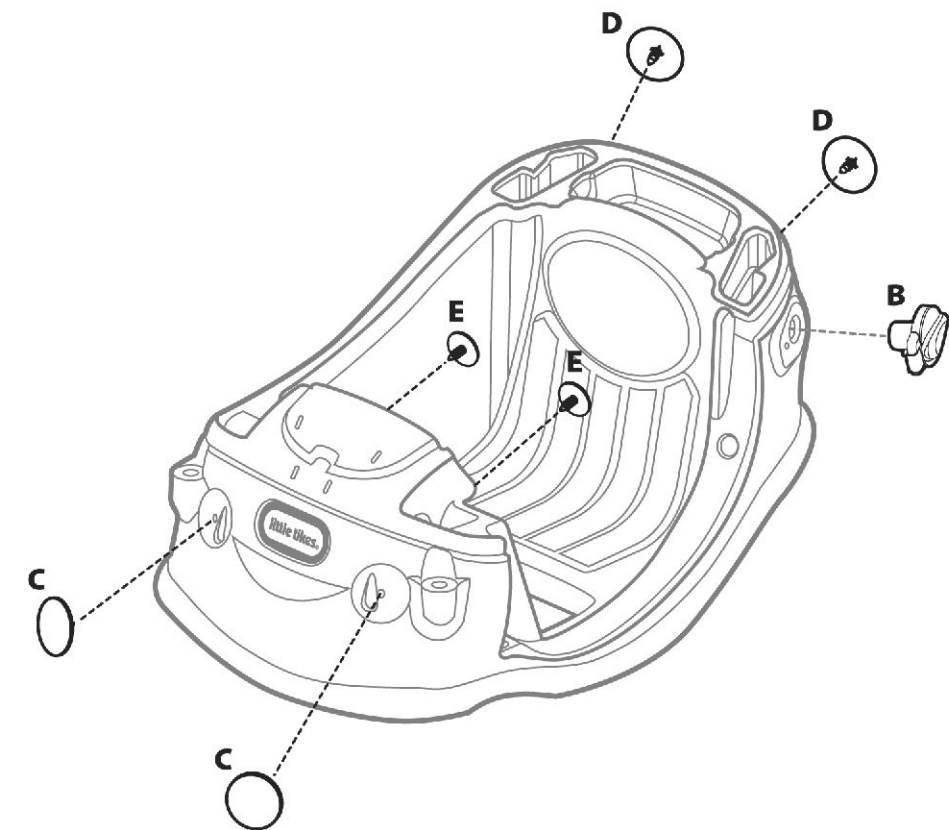

### Apply decals 1 & 2 to dashboard.

Appelez les autocollants n°s 1 et 2 sur le tableau de bord.  
Aplice las calcomanías 1 y 2 en el tablero de instrumentos.



### Push rear tail lights in rear.

Insérer le feu rouge arrière à l'arrière.  
Inserte los faros traseros atrás.



### Insert gas cap.

Insérez le bouchon de réservoir d'essence.  
Inserte la tapa de gasolina.

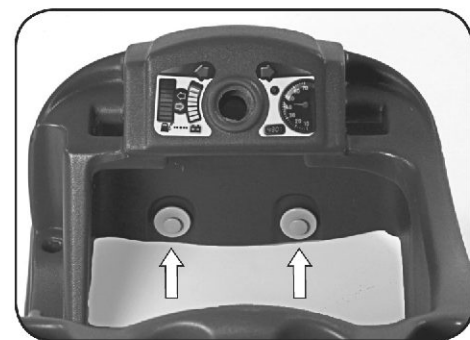

### Press in floorboard buttons.

Insérez en poussant les boutons de plancher.  
Presione los botones del suelo para que entren.

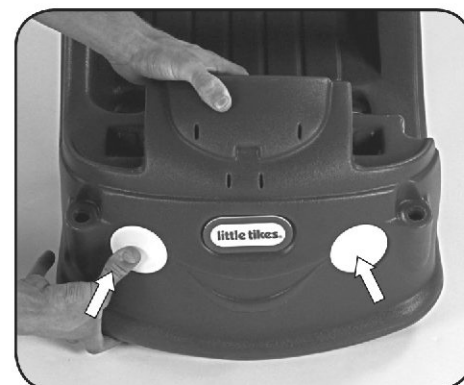

### Push front headlights in front.

Insérez les phares à l'avant.  
Inserte los faros delanteros en el frente.

## MAGYAR

### COZY COUPE® PRINCESS COZY COUPE™

Kor: 1 1/2 - 5 éves korig  
Kérjük, tartsa meg a blokkot, mint a vásárlást bizonyító dokumentumot.

### ⚠ FIGYELMEZTETÉSEK: AZ ÖSSZESZERELÉST ÉS SZÉTSZERELÉST FELNŐTT SZEMÉLY VÉGEZZE.

Az összeszereléshez 2 személy szükséges.

- Tartsa meg a használati utasítást, mivel az fontos információkat tartalmaz.
- A nem összeszerelt játék, olyan apró elemeket valamint anyagokat tartalmaz, melyek lenyelés veszélyével, vagy az éles sarkok és élek által okozott sérüléssel fenyegetnek. Tartsa távol a játékot gyermekektől, mielőtt azt teljesen össze nem szereli.
- A játék járműveket tilos úszómedencék, lépcsők, emelvények, utak és lejtők közelében, illetve azokon használni.
- Játék közben felnőtt személy felügyelete szükséges. Ne hagyja a gyermekeket felnőtt felügyelete nélkül.
- Játék közben a gyermekek viseljenek cipőt.
- Maximális súly 23 kg.
- Ezt a terméket 1 1/2-5 éves kor közötti gyermekek számára tervezték.
- A játékot felnőtt személynek kell felügyelnie. Nem szabad a gyerekeket felnőtt felügyelete nélkül hagyni.
- Óvja a szemeket. Kalapács használatakor mindig viseljen védőszemüveget.

### ÜGYFÉLSZOLGÁLAT

[www.littletikies.com](http://www.littletikies.com)  
ul. Grottgiera 15a  
76-200 Słupsk  
Poland  
tel. +48 59 847 4417  
fax +48 59 847 4446

Myomtatva Lengyelországban

© The Little Tikies Company, az MGA Entertainment vállalat tagja. A LITTLE TIKIES® a Little Tikies védjegye az USA-ban és más államokban. Minden embléma, név, karakter, jellemző, név, kép, szlogen és csomagolás megjelölés a Little Tikies tulajdonsága. A címlet és a csomagolás megjelölés a Little Tikies tulajdonsága, mivel fontos tudnivalókat tartalmaz. A tartalom, képek, a specifikáció és a színek különbözhetnek a csomagoláson lévő fényképektől. Az érintett csatolva van. A termék a gyermekek való átadása előtt, el kell távolítani az egész csomagolást, beleértve a címkeket, szalagokat és tüzelőanyagokat is.

### GARANCIA

A Little Tikies cég mindig minőségű, vidám játékokat gyárt. A vásárló a vásárlás napjától számított egy éves időtartamra garanciát kap tőlünk arra, hogy a termékben nincs anyag vagy gyártási hiba (a vásárlást igazoló bizonyítékot kell mutatni a dátummal ellátott blokkot). A Little Tikies cég döntésének megfelelően a vásárlónak a reklamációját el kell fogadnia, ha a termék az utasításnak megfelelően szerelték össze és tartották karban. Jelen garancia nem terjed ki a nem megfelelő használat eseteire, a balesetekre, az olyan kozmetikai problémákra, mint a szin halványodása, vagy a normális használat közben keletkezett karcolások, sem bármilyen más kár, ami nem anyag vagy gyártási hibából keletkezett.

**USA és Kanada:** Ahhoz, hogy a garancia ügyében segítséget kapjon, keresse fel a [www.littletikies.com](http://www.littletikies.com) weboldalt, telefonáljon a 1-800-321-0183 számra, vagy írjon a következő címre: Consumer Service, The Little Tikies Company, 2180 Barlow Road, Hudson OH 44236, U.S.A. Néhányik cselekedésként a garancia letétele után is, ebben az ügyben, kérjük, lépjen kapcsolatba velünk.

**Az U.S.A és Kanada területén kívül:** Ahhoz, hogy segítséget kaphasson a garancia ügyben, az eladótól kell fordulnia. Jelen garancia a vásárlónak megvásárolt jogokat ad, de nem korlátozza a jogszabályok szerinti új megjelölt egyéb jogokat. Néhányik esetben nem lehet kizárni a felelősséget a véletlen sérüléseiről, tehát a fenti kizárásokkal nincs helye.

Kérjük, tartsa ezt a kézikönyvet, mert fontos információkat tartalmaz.

## SLOVENČINA

### COZY COUPE® PRINCESS COZY COUPE™

Vek: 1 1/2 - 5 rokov  
Uchovajte si paragon ako doklad o nákupe.

### ⚠ UPOZORNENIE: MONTÁŽ MUSIA VYKONAŤ DOSPELÍ Pri montáži sú potrební dvaja ľudia.

- Uchovajte si návod na použitie pretože obsahuje dôležité informácie.
- Hráčka pred montážou obsahuje malé súčasti, ktoré môžu byť nebezpečné v prípade prehltnutia alebo poranenia o ostré hrany a rohy. Neúplne rozložený výrobok udržiavajte mimo dosahu detí.
- Pohybivé hračky sa nesmú používať v blízkosti bazénov, schodov, kopcov, ciest a svahov.
- Deti sa môžu hrať len pod dohľadom dospelých. Deti nenechávajú bez dozoru.
- Počas hry deti musia mať obutú topánky.
- Maximálna hmotnosť decka 23 kg.
- Tento produkt je určený pre deti vo veku 1 1/2-5 rokov.
- Deti sa môžu na ihrisku hrať len pod dohľadom dospelých. Deti nenechávajú bez dozoru.
- Chráňte oči. Počas používania kladiva zložte si ochranné okuliare.

**SLUŽBY ZÁKAZNÍKOM**  
[www.littletikies.com](http://www.littletikies.com)

ul. Grottgiera 15a  
76-200 Słupsk  
Poland  
tel. +48 59 847 4417  
fax: +48 59 847 4446



Vydávané v Poľsku

© The Little Tikies Company je súčasťou koncernu MGA Entertainment. LITTLE TIKIES® je obchodná značka spoločnosti Little Tikies v Spojených štátoch amerických a v ostatných krajinách. Akékoľvek logá, mená, postavy, podoby, obrázky, slozary a dizajn balení sú majetkom spoločnosti Little Tikies. Adresu a obsah uschovajte pre prípadné konzultácie, pretože obsahujú dôležité informácie. Obsah, vrátane špecifikácií a farieb sa môžu líšiť proti snímkom umiestneným na obalu. Pred predaním výrobku dečiam odstráňte obaly, vrátane nálepkov, páskov a spón.

### ZÁRUKA

Firma Little Tikies vyrába kvalitné veselé hračky. Kupujúci poskytujeme záruku na nezávadnosť materiálov a kvalitu vyhotovenia, na obdobie jedného roka od dňa nákupu (podmienečne predložením pokladničného bloku s dátumom nákupu). Die rozhodnutí firmy Little Tikies v rámci reklamácie spotrebiteľ má právo na výmenu vadného dielu alebo výmenu produktu. Táto záruka bude uplatňovaná len v prípade, že montáž a údržba výrobku bola prevedená v súlade s návodom na jeho obsluhu. Záruka nebude uplatnená v prípade nevhodného použitia, nešťastných náhod, v prípade poruchových zmien ako zjasnenie intenzity farieb alebo skrúbnutia povrchu, ktoré nevznikli v dôsledku obvyklého používania ani z iných dôvodov zapríčinených dýchacím materiálom alebo vplyvom vyhotovením výrobku.

**USA a Kanada:** Pre pomoc vo veci záruky prečítajte si našu stránku [www.littletikies.com](http://www.littletikies.com) alebo zavolajte na číslo 1-800-321-0183 alebo napíšte na adresu: Consumer Service, The Little Tikies Company, 2180 Barlow Road, Hudson OH 44236, USA. Niektoré súčasti výrobku sú prístupné tak isto po uplynutí záruky. V tejto veci sa kontaktujte priamo s nami.

**Mimo USA a Kanada:** Pre pomoc vo veci záruky sa obráťte na predávateľa. Táto záruka dáva zákazníkovi určité práva, ale neobmedzuje iné práva vyplývajúce z náležitých, platných právnych predpisov. V niektorých prípadoch nebude možné vyložiť zodpovednosť za náhodné poškodenie a preto výše uvedené omešenie nebude použiteľné.

Prosím, majte tento návod, pretože obsahuje dôležité informácie.

## ČESKY

### COZY COUPE® PRINCESS COZY COUPE™

Věk: 1 1/2 - 5 let  
Uchovajte si paragon jako doklad o nákupe.

### ⚠ VÝSTRAHA: VYŽADUJE SI MONTÁŽ DOSPĚLÝMI OSOBYMI.

Ke složení jsou potřebné 2 osoby.

- Uchovajte si návod protože obsahuje důležité informace.
- Souprava před složením obsahuje malé části, které vytvářejí nebezpečí polknutí nebo zranění o ostré hrany a rohy. Do chvíle skončení skládání udržiavte mimo dosah dětí.
- Mobilní hračky nelze používat v blízkosti bazénů, schodišť, kopečků, komunikací a svahů.
- Hra se musí konat za dozoru dospělých osob.
- Nenechávejte děti bez dozoru.
- Při hře děti musí mít obuté boty
- Maximální hmotnost decka 23 kg
- Tento výrobek je určen k používání dětmi ve věku 1 1/2 - 5 let.
- Hra se musí konat za dozoru dospělých osob.
- Nenechávejte děti bez dozoru.
- Chráňte oči. Při používání kladiva používejte ochranní brýle.

### ZÁKAZNICKÝ SERVIS

[www.littletikies.com](http://www.littletikies.com)  
ul. Grottgiera 15a  
76-200 SŁUPSK, Polsko  
tel. +48 59 847 4417  
fax: +48 59 847 4445



Vydávané v Poľsku

© The Little Tikies Company, spoločnosť skupiny MGA Entertainment. LITTLE TIKIES® je obchodná značka spoločnosti Little Tikies v USA a v iných zemiach. Všetchna logá, názvy, symboly, vyznačovanie, obrázky, slozary a dizajn balení sú majetkom spoločnosti Little Tikies. Adresu a obsah uschovajte pre prípadné konzultácie, pretože obsahujú dôležité informácie. Obsah, vrátane špecifikácie a farieb sa môžu líšiť od snímkov umiestnených na obale. Pred predaním výrobku deťom odstráňte obaly, vrátane etiket, páskov a spón.

### ZÁRUKA

Firma Little Tikies vyrába vysoké kvality veselé hračky. Kupujúci obdržuje našu záruku na nezávadnosť materiálov a kvalitu vyhotovenia, na obdobie jedného roka od dňa nákupu (podmienečne predložením pokladničného bloku s dátumom nákupu). Die rozhodnutí firmy Little Tikies v rámci reklamácie spotrebiteľ nabýva právo na výmenu vadného dielu alebo výmenu produktu. Táto záruka bude uplatňovaná pouze v prípade, že montáž a konzervácia výrobku byla prevedena shodně s návodem na jeho obsluhu. Záruka nebude uplatněna v případě nevhodného použití, nešťastných náhod, v případě poruchových změn jako rozjasnění intenzity barev nebo skrúbnutí povrchu, které nevznikli v důsledku obvyklého používání ani z jiných důvodů zapříčinených vadným materiálem nebo vadným vyhotovením výrobku.

**USA a Kanada:** Pro pomoc ve věci záruky navštivte naši stránku [www.littletikies.com](http://www.littletikies.com) nebo zavolejte na číslo 1-800-321-0183 nebo napíšte na adresu: Consumer Service, The Little Tikies Company, 2180 Barlow Road, Hudson OH 44236, USA. Niektoré súčasti výrobku sú prístupné tak isto po uplynutí záruky. V tejto veci sa kontaktujte priamo s nami.

**Mimo USA a Kanada:** Pro pomoc ve věci záruky se obraťte na prodávatele. Táto záruka spotrebiteľovi dáva určité práva, ale neomezuje jiné práva vyplývajúce z náležitých, platných právnych predpisov. V niektorých prípadoch nebude možné vyložiť zodpovednosť za náhodné poškodenie a preto výše uvedené omešenie nebude použiteľné.

Prosím, majte tento návod, pretože obsahuje dôležité informácie.

## РУССКИЙ

### COZY COUPE® PRINCESS COZY COUPE™

Возраст: 1 1/2 - 5 года.  
Следует сохранить инструкцию по монтажу, потому что она содержит важную информацию.  
Сохраните, пожалуйста, чек как подтверждение покупки.

### ⚠ ПРЕДУПРЕЖДЕНИЯ: МОНТАЖ ДОЛЖЕН ПРОИЗВОДИТЬСЯ ВЗРОСЛЫМИ МЕРЫ. МОНТАЖ ДОЛЖНЫ ПРОИЗВОДИТЬ ВЗРОСЛЫЕ.

- Сохраните инструкцию монтажа, потому что она содержит важную информацию.
- Неуставленная игрушка содержит мелкие детали и материалы, которые создают опасность проглотить или пораниться острыми краями и углами. Беречь от детей до тех пор, пока игрушка не будет собрана.
- Игрушки для езды не должны использоваться возле бассейнов, на или возле ступенек, возвышенностей, дорог или склонов.
- Во время игры дети должны быть в обуви.
- Одновременно изделие может пользоваться один ребенок.
- Максимальный вес ребенка – 23 кг.
- Данное изделие предназначается для использования детьми возраста от 1 1/2 до 5 лет.
- Играть дети могут только под наблюдением взрослых. Не следует оставлять детей без присмотра.
- Следует защитить глаза. Используя молоток, всегда следует надевать защитные очки.

### ОБСЛУЖИВАНИЕ КЛИЕНТА

[www.littletikies.com](http://www.littletikies.com)  
ул. Гроттгера 15А  
76-200 Слупск  
Польша  
Тел. +48 59 847 4417  
Факс. +48 59 847 4446



Напечатано в Польше.

© The Little Tikies Company входит в состав концерна MGA Entertainment company. LITTLE TIKIES® является товарным знаком компании Little Tikies на территории США и в других странах. Все логотипы, названия, персонажи, образы, изображения, рекламные лозунги и внешний дизайн упаковок являются собственностью компании Little Tikies. Адрес и упаковку следует сохранить для консультации, поскольку они содержат важную информацию. Содержимое, те, спецификации и цвета, могут отличаться от показанных на фотографии упаковки. Инструкции прилагаются. Прежде чем передать изделие в пользование детям, следует удалить всю упаковку, этикетки, ленты и скрепки.

### ГАРАНТИЯ

Фирма Little Tikies производит веселые игрушки высокого качества. Покупатель получает гарантию в том, что наш продукт не имеет брака материалов или выполнения на период одного года с момента покупки (доказательством покупки является чек, содержащий дату покупки). Согласно решению фирмы Little Tikies, правом клиента является в рамках рекламации требование о замене дефектной детали или замены изделия. Данная гарантия имеет место только тогда, когда изделие эксплуатировалось и использовалось согласно инструкции. Эта гарантия не касается случаев неправильного использования, несчастных случаев, косметических вопросов, как например, потеря насыщенности цвета или царапины, возникающие в процессе нормального использования, а также других причин, вытекающих из недостатков материала или производства.

**США и Канада:** Для того, чтобы получить помощь по вопросам гарантии, зайдите на сайт [www.littletikies.com](http://www.littletikies.com). Позвоните по номеру 1-800-321-0183 или напишите по адресу: Consumer Service, The Little Tikies Company, 2180 Barlow Road, Hudson OH 44236, U.S.A. Некоторые запчасти есть в наличии и после истечения срока гарантии, поэтому вопросу сконт актируйетесь, пожалуйста, с нами.

**За пределами США и Канады:** Для того, чтобы получить помощь по вопросам гарантии, обращайтесь к продавцу. Гарантия дает потребителю определенные права, но не ограничивает других прав, вытекающих из правовых норм, которые могут ему принадлежать. В некоторых случаях невозможно нести ответственность за случайные повреждения, тогда вышеприведенные ограничения не найдут применения.

Храните это руководство, поскольку она содержит важную информацию.

## ΕΛΛΗΝΙΚΑ

### COZY COUPE® PRINCESS COZY COUPE™

Ηλικίες: 1 1/2 - 5 ετών  
Παρακαλούμε φυλάξτε την απόδειξη αγοράς.

### ⚠ ΠΡΟΕΙΔΟΠΟΙΗΣΗ: ΑΠΑΙΤΕΙΤΑΙ ΤΟ ΣΥΝΑΡΜΟΛΟΓΗΣΗ ΑΠΟ ΕΝΗΛΙΚΑ.

Χρειάζονται 2 άτομα για τη συναρμολόγηση.

- Φυλάξτε αυτές τις οδηγίες για μελλοντική χρήση.
- Πριν από τη συναρμολόγηση, η συσκευασία αυτή περιέχει μικρά εξαρτήματα: υλικό που αποτελεί κίνδυνο ασφυξίας και μπορεί να περιέχει αιχμηρά άκρα και μύτες. Φυλάξτε το μακριά από τα παιδιά μέχρις ότου συναρμολογηθεί.
- Τα παιχνίδια που τσιουλάνε δεν πρέπει να χρησιμοποιούνται κοντά σε πισίνες, ή σε σκαλοπάτια, λόφους, δρόμους με κίνηση ή σε επικλινή επίπεδα.
- Τα παιδιά πρέπει να φορούν πάντοτε παπούτσια.
- Μόνο ένας οδηγός κάθε φορά.
- Μέγιστο όριο βάρους: 23 κιλά

van staat tot staat verschillen. In sommige landen en staten is uitdrijving of beperking van indentele of geweldsgebruik niet toegestaan, dus is de bovenstaande beperking of uitsluiting mogelijk niet op u van toepassing.

Bewaar deze handleiding goed, er staat belangrijke informatie in.

## SVENSKA

### COZY COUPE® PRINCESS COZY COUPE™

Ålder: Från 1 1/2 - 5 år

Spara kvittot för framtida behov.

#### ⚠ VARNING!

#### MÅSTE MONTERAS AV VUXEN.

Enheten måste monteras av två personer.

- Spara dessa anvisningar för framtida bruk.
- Före montering; denna förpackning innehåller små delar: artiklar som utgör kvävningsrisk och som kan ha vassa kanter och skarpa spetsar. Håll alltid delarna på avstånd från barn tills enheten har monterats.
- Åkleksaker bör inte användas i närheten av simbassänger, på eller i närheten av trappsteg, backar, tillfarter eller branter.
- Skor är obligatoriskt.
- Endast en åkande i taget.
- Högsta vikt: 23 kg
- Denna produkt är inte avsedd för barn 1 1/2 - 5 år.
- Tillsyn av vuxen erfordras. Lämna aldrig ett barn utan översyn.
- Skydda ögonen. Använd alltid skyddsglasögon vid användning av hammare.

### KONSUMENTSERVICE

www.littletikes.com

Importör / Importör i Sverige, Norge, Danmark  
Amo Toys Scandinavia A/S, Åaboulevarden 49,  
8000 Aarhus C, Danmark  
Konsumentservice / Kundenservice / Forbrugerservice  
tel. +4572170187

Tryckt i Polen.

© The Little Tikes Company, ett MGA Entertainment-företag. LITTLE TIKES® är ett varumärke som tillhör Little Tikes i USA och i andra länder. Utseendet på alla logotyper, namn, figurer, avbilder, bilder, slagord och all paketering tillhör Little Tikes. Behåll den här adressen och paketeringen som referens eftersom den innehåller viktig information. Innehåll, inklusive specifikationer och färger, kan variera från de foton som finns på paketet. Bruksanvisning ingår. Ta bort all paketering inklusive etiketter, snören och tråckelstygn innan du ger produkten till ett barn.

#### GARANTI

Little Tikes Company tillverkar roliga leksaker av högsta kvalitet. Vi garanterar den ursprungliga köpare att denna produkt är fri från defekter i material och utförande under ett år från inköpsdatum (ett daterat inköpskvitto krävs som bevis). Enligt Little Tikes Companys gottfinnande är den enda gottgåelsen under denna garanti är utbyte av den defekta delen eller utbyte av produkten. Denna garanti gäller endast om produkten har monterats och underhållits enligt de utfärdade anvisningarna. Denna garanti gäller inte i fall av misskötsel, dyckra, kosmetiska detaljer, som exempelvis blekning eller repor från normalt slitage, eller någon annan skada som orsakats av defekter i material och utförande. \*Garantiperioden är tre (3) månader för daghem och kommersiella köpare.

**Utför USA och Kanada:** Kontakta säljaren för garantiservice. Denna garanti ger dig vissa lagliga rättigheter och du kan också ha andra rättigheter som varierar mellan olika länder eller stater. Vissa länder/stater tillåter inte exklusion och/eller begränsning av tillfälliga skador eller följdskador, vilket innebär att ovanstående begränsning eller exklusion kanske inte gäller dig.

Ha denna manual eftersom det innehåller viktig information.

## DANSK

### COZY COUPE® PRINCESS COZY COUPE™

Til aldersgruppen fra 1 1/2 - 5 år

Gem venligst kvitteringen som bevis på køb.

#### ⚠ ADVARSEL:

#### SKAL SAMLES AF EN VOKSEN.

Der kræves 2 personer for at samle den.

- Bevar instruktionerne til senere reference.
- Før legetøjet samles, indeholder denne pakke små dele: isenkram, som udgør en kvælningsfare og som kan have skarpe kanter og skarpe spidser. Holdes væk fra børn, indtil det er samlet.
- Legetøj til at køre eller sidde på, bør ikke bruges i nærheden af svømmebassiner, på eller i nærheden af trapper, bakker, vejbaner eller skråninger.
- Gå altid med sko.
- Kun én fører ad gangen.
- Maksimal vægtgrænse: 23 kg
- Dette produkt er beregnet til brug af børn på mindst 1 1/2 - 5 år.
- Opsyn af en voksen er påkrævet. Børn må ikke efterlades uden opsyn.
- Beskyt øjnene. Gå altid med sikkerhedsbriller, når en hammer benyttes.

### KONSUMENTSERVICE

www.littletikes.com

Importör / Importör i Sverige, Norge, Danmark  
Amo Toys Scandinavia A/S, Åaboulevarden 49,  
8000 Aarhus C, Danmark  
Konsumentservice / Kundenservice / Forbrugerservice  
tel. +4572170187

Trykt i Polen.

© Little Tikes Company, en virksomhed, der tilhører MGA Entertainment. LITTLE TIKES® er et varemærke, der tilhører Little Tikes i USA og andre lande. Alle logos, navne, skikkelser, billeder, slagord og emballage tilhører Little Tikes. Behold denne adresse og emballage til eventuel senere brug, da disse indeholder vigtige oplysninger. Indhold, herunder specifikationer og farver, kan afvige fra billederne på pakken. Vejledning inkluderet. Fjern all emballage, herunder mærkater, bånd & sammenrømninger før dette produkt gives til et barn.

#### GARANTI

Little Tikes Company laver sjovt legetøj af høj kvalitet. Vi garanterer over for den oprindelige køber, at dette produkt er fri for fejl i materialerne eller håndværket i et år fra købsdatoen (dateret salgskvittering er påkrævet som bevis på køb). Little Tikes Company bestemmer udelukkende hvilke udbedringer, der vil være gældende i henhold til denne garanti og disse vil enten være udskitning af de defekte dele af produktet eller udskitning af produktet. Denne garanti er kun gyldig såfremt produktet er blevet samlet og vedligeholdt som vejledningen foreskriver. Denne garanti dækker ikke misligholdelse, ubehd, almindelige skadeføljskade, blanding eller misbrug efter slitage eller alle andre fejl, der ikke henføres under fejl ved materialer og håndværket. \*Garanti-perioden er på tre (3) måneder for børnehaver eller kommercielle købere.

**Utför U.S.A. og Kanada:** Kontaktsted vedrørende køb af garantiservice. Denne garanti giver dig specifikke juridiske rettigheder og du kan også have andre rettigheder, som varierer fra land/ stat til land/stat. Vissa länder/stater tillåter ikke exklusion eller begränsning av uheldige eller följdskador; derfor gäller ovanstående begränsning eller exklusion måske ikke dig.

Gem venligst denne manual, da den indeholder vigtig information.

## NORSK

### COZY COUPE® PRINCESS COZY COUPE™

Ålder over 1,5 - 5 år

Kvitteringen bør gjemmes som bevis på at innkjøpet har funnet sted.

#### ⚠ ADVARSEL:

#### MONTERING MÅ UTFØRES AV VOKSNE PERSONER.

Det kreves 2 personer til å montere produktet.

- Oppbevar disse bruksanvisningene til senere bruk.
- Esken inneholder små deler før montering: skruer/ mutre med skarpe kanter og spisser, som medfører kvælningsfare. Oppbevar utligngjengelig for barn til produktet er ferdig montert.
- Denne typer leker må ikke sittes på eller brukes i nærheten av svømmebasseng, på eller nær trapper, bakker, veier eller bakkeskråninger.
- Sko må brukes hele tiden.
- Bare et barn kan bruke leken om gangen.
- Maksimal vektgrense: 23 kg
- Dette produktet er beregnet på bruk av barn fra 1,5-5 år.
- Oppsyn av voksne er anbefalt. Barn skal ikke leke uten tilsyn.
- Beskytt øynene. Ta alltid på sikkerhetsbriller når en hammer brukes.

### KONSUMENTSERVICE

www.littletikes.com

Importör / Importör i Sverige, Norge, Danmark  
Amo Toys Scandinavia A/S, Åaboulevarden 49,  
8000 Aarhus C, Danmark  
Konsumentservice / Kundenservice / Forbrugerservice  
tel. +4572170187

Trykt i Polen.

© The Little Tikes Company, et MGA Entertainment-selskab. LITTLE TIKES® er et varemærke for Little Tikes i USA og andre land. Alle logos, navn, skikkelser, billeder, slagord og emballageform tilhører Little Tikes. Ta vare på denne adressen og emballagen som referanse siden den indeholder vigtig information. Indhold, inkludert specifikationer og farver, kan variere fra fotografier som ble vist på pakken. Bruksanvisning inkluderet. Fjern all emballage inkludert merkelapper, bånd & stifter for produktet blir gitt til et barn.

#### BEGRENSET GARANTI

Little Tikes Company lager morsomme leker av høy kvalitet. Vi garanterer den opprinnelige kjøperen at dette produktet er uten defekter i materialer eller fabrikkasjon i et år fra kjøpsdatoen. (Det kreves datert kvittering som bevis på kjøp). På den eneste valg av The Little Tikes Company, vil de eneste rettsmidler tilgjengelig under denne garantien være utskifting av den defekte delen eller erstatning av produktet. Denne garantien gjelder kun hvis produktet er satt sammen og vedlikeholdt i følge bruksanvisningen. Denne garantien dekker ikke misbruk, uthell, kosmetiske spærsmål slik som falming eller oppskraping fra normal bruk eller alle andre grunner som ikke oppstår pga. defekter i materialer eller fabrikkasjon. \*Garanti-perioden er tre (3) måneder for daghem eller kommersielle kjøpere.

**Utför U.S.A. og Kanada:** La kontakt med stedet hvor produktet ble kjøpt for service dekket av garanti. Denne garantien gir deg visse juridiske rettigheter, og du kan også ha andre rettigheter som varierer fra land/delstat til land/delstat. Enkelte land/delstater anerkjenner ikke unntak for eller begrænsninger i erstatningsansvaret for påfølgende skade eller følgeskade, så begrænsningen eller unntaket ovenfor gjelder ikke nødvendigvis for deg.

Ta vare på denne håndboken da den inneholder viktig informasjon.

## PORTUGUÊS

### COZY COUPE® PRINCESS COZY COUPE™

Idades: de 1 1/2 a 5 anos

Guarde a nota fiscal como comprovante de compra.

#### ⚠ ATENÇÃO:

#### A MONTAGEM DEVE SER FEITA POR ADULTOS.

São necessárias duas pessoas para fazer a montagem.

- Guarde estas instruções para futuras consultas.
- Antes da montagem, note que este produto contém peças pequenas; ferragens que apresentam o risco de sufocamento e que podem ter bordas e pontas afiadas. Mantenha fora do alcance das crianças até depois de montado.

- Brinquedos como o velocípede não devem ser usados perto de piscinas, sobre ou próximo a degraus, morros, ruas e ladeiras.
- Deve-se usar sapatos o tempo todo.
- Uma só criança por vez.
- Peso máximo: 23kg.
- Este produto foi projetado para ser usado por crianças a partir 1 1/2-5 anos.
- Requer supervisão de um adulto. Não deixe as crianças brincando sozinhas.
- Proteja seus olhos. Sempre use óculos de segurança quando trabalhar com um martelo.

### SERVIÇO AO CONSUMIDOR

www.littletikes.com

MGAe Little Tikes Iberia, S.L.

Avda. Del Jugete s/n

03440 Ibi (Alicante)

Spain

Tel : 902212152



Empresna na Polónia.

© The Little Tikes Company, uma companhia da MGA Entertainment. LITTLE TIKES® é uma marca comercial da Little Tikes nos EUA e em outros países. Todos os logotipos, nomes, identidades visuais, imagens, slogans e aparência das embalagens são de propriedade da Little Tikes. Guarde esta nota fiscal e a embalagem para consulta, pois esta contém informações importantes. O conteúdo, incluindo especificações e cores, pode diferir das fotografias apresentadas na embalagem. Inclua instruções. Por favor, retire todos os materiais de embalagem, incluindo etiquetas, fitas e agrafos, antes de dar o produto a uma criança.

#### GARANTIA

A Little Tikes Company fabrica brinquedos divertidos e de alta qualidade. Garantimos ao consumidor original que este produto não tem defeitos de materiais ou fabricação. A garantia é válida por um ano\* a partir da data da compra (é necessário apresentar a nota fiscal como comprovante). Na única eleição da Little Tikes Company, os únicos recursos disponíveis ao abrigo desta garantia será a substituição da peça defeituosa ou a substituição do produto. Esta garantia só é válida se o produto for montado e mantido de acordo com as instruções. A garantia não cobre abusos, acidentes, questões de aparência como desbotamento e arranhes decorrentes de um desgaste normal, ou qualquer outra causa não decorrente da qualidade dos materiais ou da fabricação. \*O período desta garantia é de 3 (três) meses no caso de uso em creches ou uso comercial.

**Fra dos EUA e do Canadá:** Contate o local de compra para a prestação de serviços da garantia. Esta garantia lhe confere direitos legais específicos e você ainda pode contar com outros direitos que variam de estado para estado. Alguns estados não permitem a exclusão ou limitação de responsabilidade incidental ou consequential, portanto a limitação ou exclusão acima pode não ser válida no seu caso.

Por favor mantenha este manual, pois ele contém informações importantes.

## SUOMI

### COZY COUPE® PRINCESS COZY COUPE™

1 1/2 - 5 vuoden ikäisille

Ole hyvä ja säilytä kassakuitti ostotositteenä.

#### ⚠ VAROITUS:

#### KOKOAMISEEN TARVITAAN AIKUINEN.

Kokoonpanoon tarvitaan kaksi henkilöä.

- Säilytä nämä ohjeet tulevaisuuden varalta.
- Ennen kokoonpanoa on huomattava, että tässä pakkauksessa on pieniä osia, jotka aiheuttavat tukehtumisvaaran ja joissa voi olla teräviä reunoja ja kärkiä. Ne on pidettävä poissa lasten ulottuvilta ennen kokoonpanoa.
- Ajokkeleluja ei pitäisi käyttää lähellä uima-altaita, portailla tai niiden lähetytyillä, mäillä, ajoteillä tai rinteillä.
- Lapsilla on aina oltava kengät jalassa.
- Vain yksi lapsi kerrallaan.
- Suurin sallittu paino: 23 kg.
- Tämä tuote on tarkoitettu 1 1/2-5 vuotiale tai sitä vanhemmille lapsille.
- Aikuinen valvonta on tarpeellista. Lasta ei saa jättää vartioimatta.
- Suojaa silmiäsi. Käytä aina suojalaseja, kun vasaroit.

### KULUTTAJAPALVELU

www.littletikes.com

Maahantuojat Suomessa / Importör i Finland: Amo Oy,

Ansatie 5, 01740 Vantaa/Vanda,

www.amo.fi <http://www.amo.fi>

Amo Oy Kuluttajapalvelu/Konsumentenservice,

puh./tel. 020-163 0530



Painettu Puolassa.

© The Little Tikes Company, MGA Entertainment-yhtiö. LITTLE TIKES® on Little Tikesin tavaramerkki Yhdysvalloissa ja muissa maissa. Kaikki logo, nimet, henkilökuva, muutokset, kuvat, tunnustukset ja myyntipäilykset ovat Little Tikesin omaisuutta. Tämä osite ja pakkaus on säilytettävä myöhempää tarvetta varten, sillä ne sisältävät tärkeitä tietoja. Sisältö, tekniset tiedot ja värit mukaan lukien, voi erota pakkauksessa olevista valokuvista. Ohjeet toimittaan mukana. Pakkaus, mukaan lukien laput, narut ja harsimalangat, on poistettava kokonaan ennen kuin tämä tuote annetaan lapselle.

#### RAJOITETTU TAKUU

Little Tikes Company valmistaa hauskoja, laadukkaita leluja. Takamme alkuperäiselle ostajalle, että tässä tuotteessa ei ole aine- eikä valmistusvirheitä yhden vuoden\* ajan ostopäivästä lueten (päivämäärällä varustettu ostokuiti vaahtaan todistuksena ostosta). Little Tikes Companyn yksinomaisen valinnan mukaan ostajalle annettavana ainoana korvauksena on tämän takuun perusteella joko tuotteen vällöön osan vaihtaminen tai tuotteen korvaaminen. Tämä takuu on voimassa vain silinä tapauksissa, että tuote on koottu ja sitä on huollettu ohjeiden mukaisesti. Tämä takuu ei kata väärinkäyttöä, ennennuormuuta, kosmeettisia selkkoja, kuten normaalkäytöstä aiheutuva haalistuminen tai naarmuuntuminen, eikä muitakaan selkkoja, jotka eivät ole aiheutuneet aine- tai valmistusvirheistä. \*Takuukaika on kolme (3) kuukautta, jos ostajana on päivähoitola tai liikeyritys.

**USA:n ja Kanadan kuluttajapalvelu:** Takuupalvelun saa ottamalla yhteyden tuotteen myyjäiseen liikkeeseen. Tämä takuu antaa ostajalle tiettyä laillista oikeuksia. Ostajalla voi olla myös muita oikeuksia, jotka vaihtelevat maasta toiseen, joihin maat eivät salli satunnaisen tai seuraamusvahinkojen pois jättämistä tai rajoittamista, joten edellä mainittu rajoitus tai pois jättäminen ei ehkä koske ostajaa.

Pida tämä käsikirja koska se sisältää tärkeitä tietoja.

## Eyes / Yeux / Ojos

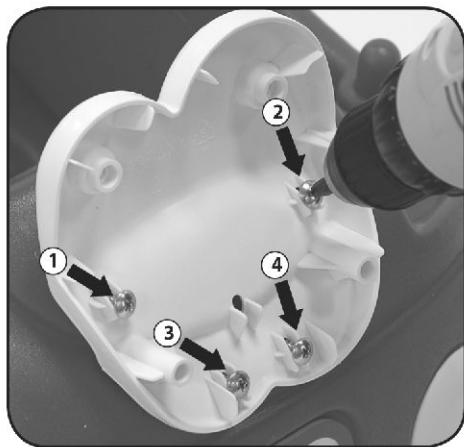
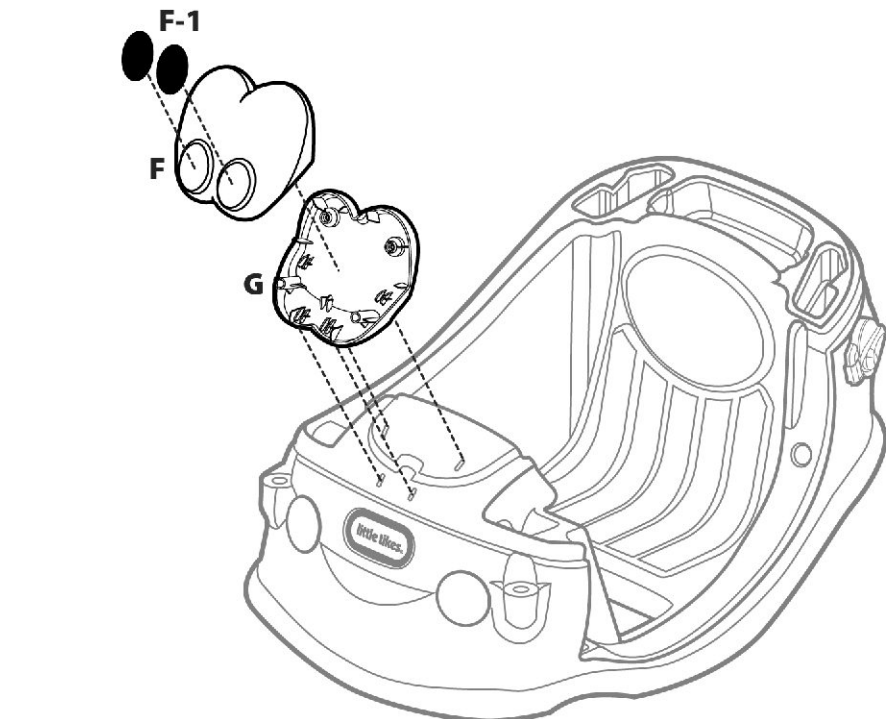
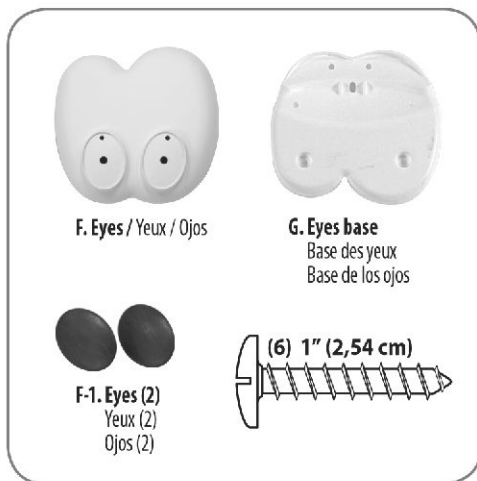

Secure using (4) 1" (2,54cm) screws.

Fixez à l'aide de (4) vis de 1 po (2,54 cm).

Fijela con 4 tornillos de 2,54 cm (1").

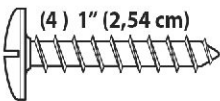

Snap on eyes.

Emboítez les yeux.

Encaje los ojos.

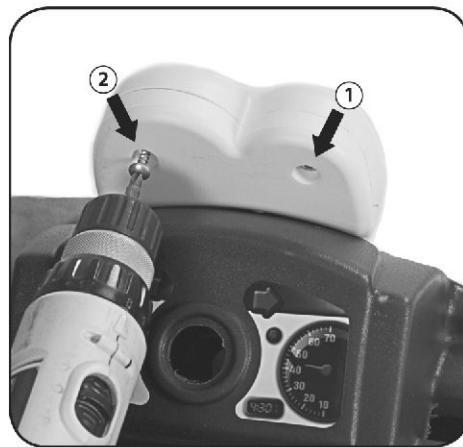

Secure using (2) 1" (2,54cm) screws.

Fixez à l'aide de (2) vis de 1 po (2,54 cm).

Fijelos con 2 tornillos de 2,54 cm (1").

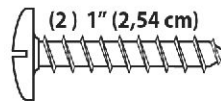

Snap on eyes.

Emboítez les yeux.

Encaje los ojos.

## Steering Wheel / Volant / Volante

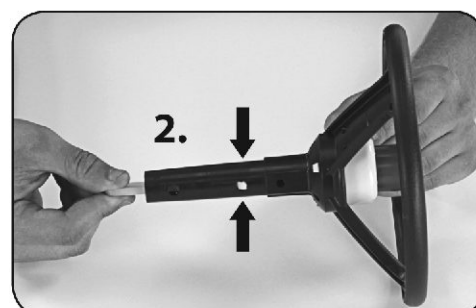
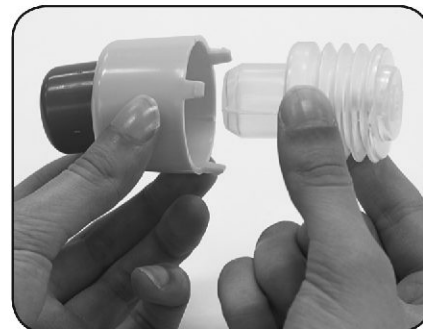
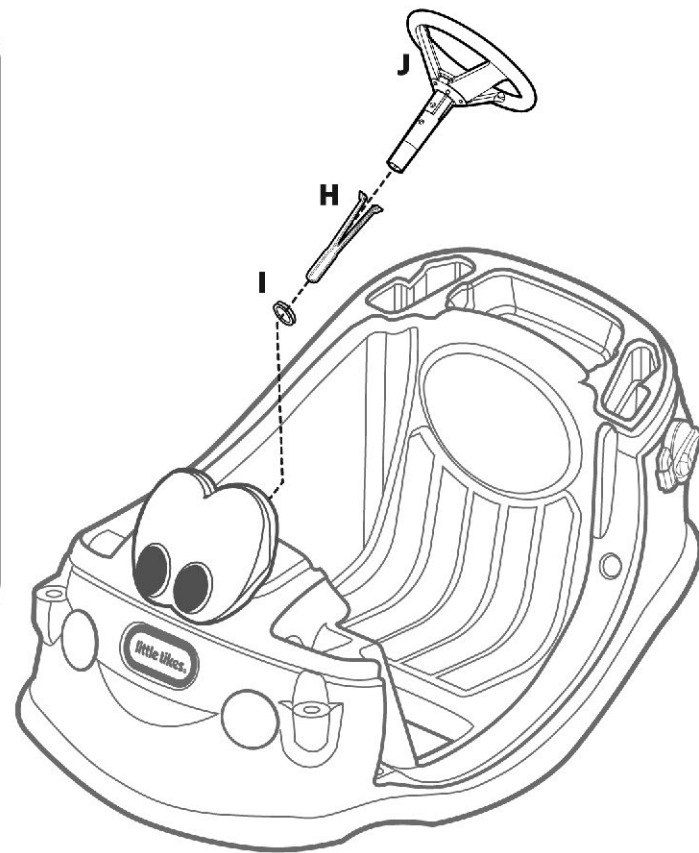
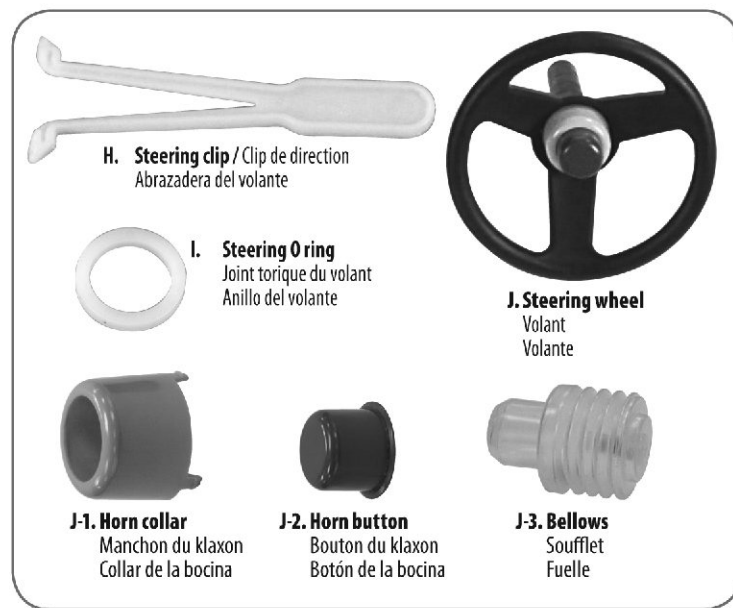

**Steering clip should snap into MIDDLE hole on each side of the steering column.**  
Le clip de direction doit s'emboîter dans l'orifice CENTRAL sur chaque côté de la colonne de direction.  
La abrazadera del volante debe encajar en el orificio INTERMEDIO a ambos lados de la columna.

## Under dashboard / Sous le tableau de bord / Bajo el tablero

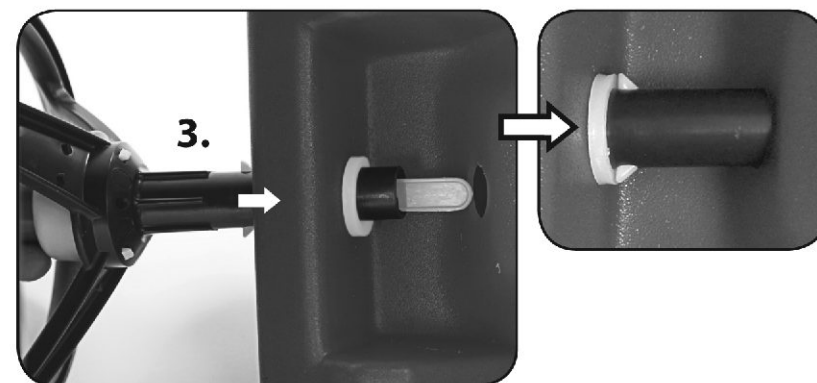

**Insert steering wheel through hole in dashboard AND through the steering O ring positioned on the other side. Be sure steering clip snaps past the O ring.**

Insérez le volant dans l'orifice dans le tableau ET dans le joint torique de direction positionné sur l'autre côté. Assurez-vous que le clip de direction s'emboîte au-delà du joint torique.

Coloque le volante par el orificio en el tablero Y por el anillo del volante que se encuentra del otro lado. Asegúrese que la abrazadera del volante quede encajada después de haber pasado el anillo.

4

- Antes de ensamblar los componentes, recuerde que el paquete contiene piezas pequeñas con las que los niños podrían atragantarse. Asimismo, posee bordes afilados y puntas aguzadas. Hasta no terminar de ensamblar todas las piezas, mantenga alejados a los niños.
- Los juguetes para montar no deben usarse cerca de piscinas, sobre o cerca de escalones, montañas, caminos o pendientes.
- Se debe estar calzado todo el tiempo.
- Sólo un niño por vez.
- Peso máximo: 23 Kg.
- Este producto está destinado para que lo usen niños de 1 1/2 a 5 años.
- Se requiere la vigilancia de adultos. No deje desatendido al niño.
- Proteja sus ojos. Siempre use gafas de protección cuando utiliza un martillo.

## SERVICIO AL CLIENTE

[www.littletikes.com](http://www.littletikes.com)

Little Tikes  
MGA Entertainment Iberia, S.L.  
Avda. Del Juguete s/n  
03440 Ibi (Alicante)  
Spain  
Tel: 902212152

Impreso en Polonia.  
© The Little Tikes Company, una compañía de MGA Entertainment. LITTLE TIKES® es una marca registrada de Little Tikes en EE.UU. y otros países. Todos los logotipos, nombres, personajes, representaciones, imágenes, eslógans y apariencia del embalaje son propiedad de Little Tikes. Conserve esta dirección y embalaje para referencia ya que contiene información importante. El contenido, incluyendo especificaciones y colores, puede ser diferente a las fotos que se muestran en el paquete. Instrucciones incluidas. Antes de darle este producto al niño quitele todo el embalaje, incluyendo etiquetas, alambres y costuras.

## GARANTÍA LIMITADA

La compañía Little Tikes fabrica juguetes divertidos de alta calidad. Le garantizamos al comprador original que este producto está libre de defectos de material o mano de obra por un año \* a partir de la fecha de compra (se requiere el recibo de compra fechado como prueba). A exclusiva elección de la compañía Little Tikes, el único remedio disponible bajo esta garantía será el reemplazo de la parte defectuosa del producto o el reemplazo del producto. Esta garantía es válida solamente si el producto ha sido montado y mantenido según las instrucciones. Esta garantía no cubre abuso, accidente, aspectos cosméticos tales como el descoloramiento o las rayas como consecuencia de un uso normal, ni ningún otro problema que no surja de defectos de material o mano de obra. \*El periodo de garantía es de tres (3) meses para quinielas o compradores comerciales.  
**Fuera de EE.UU. y Canadá:** Póngase en contacto con el lugar de compra para el servicio de garantía. Esta garantía le otorga derechos legales específicos y es posible también que tenga otros derechos que varían según el país/eslado. Algunos países/eslados no permiten la exclusión o limitación de daños concomitantes o consecuentes, por lo cual la limitación o exclusión mencionada puede no aplicarse a usted.

Conserve este manual ya que contiene información importante.

## DEUTSCH

## COZY COUPE®

## PRINCESS COZY COUPE™

Alter: ab 1 1/2 - 5 Jahre  
Bitte den Kassenzettel als Beleg aufbewahren.

## ACHTUNG:

## ZUSAMMENBAU DURCH ERWACHSENE ERFORDERLICH.

Zum Zusammenbau werden 2 Personen benötigt.

- Diese Anleitungen zur späteren Einsicht aufbewahren!
- Vor dem Zusammenbau enthält diese Packung Kleinteile: Produktteile, die eine Erststungsgefahr darstellen und scharfe Kanten und Spitzen haben können. Vor dem Zusammenbau von Kindern fernhalten.
- Fahr- oder rutschbares Spielzeug sollte niemals in der Nähe von Schwimmbecken, auf oder in der Nähe von Stufen, Hügeln, Straßen oder Abhängen benutzt werden.
- Zu allen Zeiten müssen Schuhe getragen werden.
- Niemals das Spielzeug durch mehr als ein Kind zugleich benutzen lassen.
- Höchstbelastung: 23 Kg.
- Dieses Produkt ist für Kinder 1 1/2-5 Jahre.
- Überwachung durch Erwachsene notwendig. Lassen Sie Ihr Kind nicht unbeaufsichtigt.
- Augen schützen. Bei Benutzung eines Hammers immer Schutzbrille tragen.

## KUNDENSERVICE:

[www.littletikes.com](http://www.littletikes.com)

Zapf Creation AG  
Mönchrödener Str. 13  
D-96472 Rödental  
Tel: +49 (0) 9563 7251-0

Gedruckt in Polen.  
© The Little Tikes Company, ein Unternehmen von MGA Entertainment. LITTLE TIKES® ist ein Markenzeichen von Little Tikes in den USA und anderen Ländern. Alle Logos, Namen, Gestalten, Abbilder, Images, Slogans und Verpackungsdesigns sind das Eigentum von Little Tikes. Diese Verpackung bitte für mögliche Rückfragen aufbewahren. Sie enthält wichtige Informationen. Bitte entfernen Sie die Verpackung und die Firmenadresse sowie jegliche Anhänger, Befestigungen und Fäden, bevor das Produkt in die Hände eines Kindes gelangt. Abweichungen des Inhalts in Farbe und Gestaltung gegenüber den Abbildungen auf der Verpackung vorbehalten. Anleitung enthalten.

**GARANTIE**  
The Little Tikes Company stellt lustige, hochwertige Spielsachen her. Wir gewähren dem Erstkäufer vom Zeitpunkt des Erwerbs eine auf ein Jahr \* befristete Garantie hinsichtlich Materialien und Verarbeitung (Kaufbeleg mit Datum ist erforderlich). Die einzigen unter

dieser Garantie verfügbaren Abhilfemaßnahmen sind entweder der Ersatz des fehlerhaften Teils des Produktes oder der Ersatz des Produktes, dies liegt einzig und allein im Ermessen von The Little Tikes Company. Garantieanspruch besteht nur, wenn das Produkt den Anweisungen entsprechend zusammengebaut und gewartet wurde. Die Garantie erstreckt sich nicht auf Missbrauch, Unfall, Schönheitsfehler wie Verkratzungen oder Kratzer durch normale Abnutzung oder alle anderen Ursachen, die sich nicht aus Material- oder Verarbeitungsfehlern ergeben. \*Die Garantiefrist beträgt drei (3) Monate für Kindertagesstätten oder kommerzielle Käufer.  
**Außerhalb der USA und Kanada:** Kontaktieren Sie bei Garantieansprüchen die Verkaufsstelle. Diese Garantie gibt Ihnen spezifische gesetzliche Rechte. Sie mögen noch weitere Rechte haben, die von Land/Staat zu Land/Staat unterschiedlich sind. Einige Länder/Staaten gestatten nicht den Ausschluss von beiläufig entstandenen oder Folgeschäden, so dass die obigen Einschränkungen auf Sie möglicherweise nicht zutreffen.

Bitte bewahren Sie diese Anleitung auf, sie enthält wichtige Informationen.

## ITALIANO

## COZY COUPE®

## PRINCESS COZY COUPE™

Età: da 1 1/2 - 5 anni

Conservate lo scontrino: è la vostra prova d'acquisto.

## ATTENZIONE:

## IL MONTAGGIO RICHIEDE L'INTERVENTO DI ADULTI.

Per l'assemblaggio sono necessarie due persone.

- Conservare queste istruzioni per futura consultazione.
- Prima dell'assemblaggio questa confezione contiene parti di piccole dimensioni, dispositivi di fissaggio che presentano il pericolo di soffocamento e con bordi e punti possibilmente affilati. Mantenere il prodotto lontano dai bambini fino al completamento dell'assemblaggio.
- Non usare i giochi cavalcabili in prossimità del bordo delle piscine, né in corrispondenza di gradini, pendii, strade trafficate o dislivelli o vicino ad essi.
- Assicurarsi che i bambini indossino sempre calzature adatte.
- È consentito l'uso ad un solo bimbo per volta.
- Portata massima: 23 kg.
- L'uso di questo prodotto è riservato a bambini da 1 1/2 - 5 anni.
- È necessaria la sorveglianza di un adulto. Non indicato lasciare il bambino giocare senza supervisione.
- Durante il montaggio, usare occhiali protettivi. Utilizzare sempre occhiali protettivi quando si usa un martello, per evitare di ferirsi con scheggio.

## SERVIZIO CLIENTI

[www.littletikes.com](http://www.littletikes.com)

Little Tikes Italia  
Selegiochi SRL  
Via Molina Nuova 9/A  
20080 Binasco (MI)  
Italy  
Tel: +39 02 36645100  
Fax: +39 02 36645199

Stampato in Polonia.  
The Little Tikes Company produce giocattoli divertenti e di elevata qualità. Garantiamo all'acquirente originale l'assenza di difetti nei materiali o nella lavorazione di questo prodotto per un periodo di un anno a partire dalla data dell'acquisto (riportata sullo scontrino, che funge da prova di acquisto). A totale discrezione di The Little Tikes Company, questa garanzia prevede come unico rimedio la sostituzione della parte difettosa o del prodotto. La garanzia è valida solo se le istruzioni relative al montaggio e alla manutenzione del prodotto sono state rispettate. La garanzia non copre casi di uso non corretto, incidenti e problemi estetici quali scolorimento o graffi provocati dalla normale usura o altri problemi non derivanti da difetti nei materiali e nella lavorazione.  
**Paesi diversi da USA e Canada:** contattare il punto vendita per l'assistenza di garanzia. Questa garanzia conferisce diritti legali specifici e possibilmente anche altri diritti che variano da Stato a Stato. Alcuni Stati non consentono l'esclusione o la limitazione di danni incidentali o consequenziali, pertanto la limitazione o esclusione sopra menzionata potrebbe non applicarsi all'utente. \*Il periodo di garanzia è di tre (3) mesi per i commercianti o per le scuole materne.

Conservare il manuale in quanto contiene informazioni importanti.

## POLSKI

## COZY COUPE®

## PRINCESS COZY COUPE™

Wiek: 1 1/2 - 5 lat

Prosimy zachować paragon jako dowód zakupu.

## OSTRZEŻENIE:

## KONIECZNY JEST MONTAZ PRZEZ OSOBY DOROSŁE.

Montaż powinny wykonać 2 osoby.

- Prosimy zachować te instrukcje na wypadek ewentualnych wątpliwości.
- Niezmontowana zabawka zawiera małe części i materiały, które stwarzają niebezpieczeństwo połknięcia lub zranienia ostrymi krawędziami i narożnikami. Chronić przed dziećmi, zanim zabawka nie zostanie złożona.
- Zabawek jezdnych nie należy używać w pobliżu basenów, schodów, wzniesień, dróg czy stoków.
- Przez cały czas należy nosić obuwie.
- Zabawka jednoosobowa.
- Dopuszczalne obciążenie: 23 kg.
- Produkt przeznaczony dla dzieci w wieku 1 1/2-5 lat.

- Zabawa powinna odbywać się pod opieką osób dorosłych. Nie należy pozostawiać dzieci bez takiej opieki.
- Chronić oczy. Podczas używania młotka należy zawsze nosić okulary ochronne.

## OBSŁUGA KLIENTA

[www.littletikes.pl](http://www.littletikes.pl)

MGA Entertainment Poland Sp z o.o.  
ul. Grottegera 15a  
76-200 Słupsk  
Polska  
tel. + 48 59 847 4417  
fax + 48 59 847 4446



Wydrukowano w Polsce.  
© The Little Tikes Company należy do koncernu MGA Entertainment. LITTLE TIKES® jest znakiem towarowym Little Tikes w Stanach Zjednoczonych i innych krajach. Występuje logo, nazwy, znaki, wizerunki, obrazy, hasła i wygląd opakowań są własnością firmy Little Tikes. Adres i opakowanie należy zachować do konsultacji, ponieważ zawiera ważne informacje. Zawartość, w tym specyfikacja i kolory, mogą się różnić od zdjęć umieszczonych na opakowaniu. Instrukcja dołączona. Przed przekazaniem tego produktu dziecku należy usunąć całe opakowanie, w tym etykiety, taśmy i szwy.

## GWARANCJA

Firma Little Tikes produkuje wesole zabawki wysokiej jakości. Kupujący otrzymuje od nas gwarancję, że nasz produkt jest wolny od wad w materiałach lub wykonaniu przez okres jednego roku\* od daty zakupu (jako dowód zakupu wymagany jest paragon opatrzony datą). Firma Little Tikes przewiduje, że jedyne zastosowaniem w ramach niniejszej gwarancji będzie wymiana uszkodzonej części lub wymiana produktu. Niniejsza gwarancja ma zastosowanie wyłącznie, jeśli produkt został zamontowany i jest konserwowany zgodnie z instrukcją. Gwarancja ta nie obejmuje przypadków niewłaściwego użycia, nieszczęśliwych wypadków, kwestii kosmetycznych takich jak utrata intensywności koloru czy zadrapania powstałe w wyniku normalnego użytkowania, ani też jakichkolwiek innych przyczyn uszkodzenia zabawki niewykonalnych z wad w materiałach lub wykonaniu.  
**USA i Kanada:** Aby uzyskać pomoc w sprawie gwarancji, odwiedź stronę internetową [www.littletikes.com](http://www.littletikes.com), zadzwonił pod numer 1-800-321-4083 lub napisz na adres: Consumer Service, The Little Tikes Company, 2180 Barkers Road, Hudson, OH 44236, U.S.A. Niektóre części wymienione są dostępne również po upływie gwarancji; w tej sprawie prosimy o kontakt z nami.  
**Pozza granicami USA i Kanady:** Aby uzyskać pomoc w sprawie gwarancji, należy skontaktować się ze sprzedawcą. Gwarancja ta przynajmniej określa prawa, lecz nie ogranicza innych praw wynikających z obowiązujących przepisów prawnych, jakie mogą mu przysługiwać. W niektórych przypadkach niemożliwe będzie wyłączenie odpowiedzialności za uszkodzenia przypadkowe, a więc powyższe ograniczenia nie będą miały zastosowania.

Prosimy zachować niniejszą instrukcję obsługi – zawiera ona ważne informacje.

## NEDERLANDS

## COZY COUPE®

## PRINCESS COZY COUPE™

Leeftijd: 1 1/2 - 5 jaar.

Bewaar a.u.b. uw kassabon als bewijs van aankoop.

## WAARSCHUWING:

## IN ELKAAR TE ZETTEN DOOR EEN VOLWASSENE.

Er zijn 2 personen vereist voor montage.

- Bewaar deze handleiding voor referentie.
- Vóór montage bevat het pakket kleine onderdelen: bevestigingsmiddelen die verstikkingsgevaar opleveren en die scherpe randen en punten kunnen hebben. Buiten bereik van kinderen houden totdat de montage is voltooid.
- Gebruik zitwagentjes nooit in de buurt van zwembaden, op of naast trappen, heuvels, wegen of hellingen.
- Zorg ervoor dat uw kind schoenen draagt als hij of zij op het speelgoed zit.
- Geschikt voor 1 kind.
- Maximale belasting: 23 kg.
- Dit product is bestemd voor kinderen 1 1/2-5 jaar.
- Toezicht van een volwassene is vereist. Laat het kind niet onbewaakt achter.
- Bescherm uw ogen. Draag altijd een veiligheidsbril wanneer u een hamer gebruikt.

## CONSUMENTEN SERVICE

[www.littletikes.nl](http://www.littletikes.nl)

Little Tikes  
MGA Entertainment (Netherlands) B.V./Belgium BVBA  
Klipperak 201, 2411 ND Bodegraven, NL  
Telefoon: +31 (0) 172-758 038  
Fax: +31 (0) 172-758 039  
E-mail: [klantenservice@mga.com](mailto:klantenservice@mga.com)



Gedruckt in Polen.  
© The Little Tikes Company, onderdeel van MGA Entertainment. LITTLE TIKES® is een handelsmerk van Little Tikes in de VS. en andere landen. Alle logo's, namen, symbolen, gelijkenissen, afbeeldingen, slogans en verpakkingvormen zijn het eigendom van Little Tikes. Het adres en de verpakking bevatten belangrijke informatie, bewaar beide dus goed. Verwijder al het verpakkingsmateriaal, inclusief labels, touwtjes en nietjes voordat u dit product aan een kind geeft. De inhoud, met inbegrip van de specificaties en kleuren, kan afwijken van de foto's die op de verpakking zijn afgebeeld. Inclusief gebruiksaanwijzing.

## GARANTIE

The Little Tikes Company vervaardigt leuk speelgoed van hoge kwaliteit. Wij garanderen de oorspronkelijke koper dat dit product gedurende één jaar\* vanaf de datum van aankoop vrij zal zijn van materiaal- en productiefouten (gedateerde verkoopbon is vereist als bewijs van aankoop). Naar keuze van The Little Tikes Company bestaan de enige rechtsmiddelen die beschikbaar zijn in het kader van deze garantie uit vervanging van het defecte onderdeel of vervanging van het product. Deze garantie is alleen geldig als het product is gemonteerd en onderhouden volgens de instructies. Deze garantie omvat geen misbruik, ongevallen, cosmetische kwesties zoals verkleuring of krassen als gevolg van normale slijtage, of enige andere oorzaak dan materiaal- en productiefouten. \*De garantieperiode bedraagt drie (3) maanden voor kinderdagverblijven of zakelijke klanten.  
**Buiten de Verenigde Staten en Canada:** Neem contact op met uw verkoper voor meer informatie over de garantieservice. Deze garantie biedt u specifieke wettelijke rechten. Bovendien hebt u mogelijk nog andere rechten. Deze kunnen echter van land tot land of

13

**Floorboard / Plancher / Suelo**

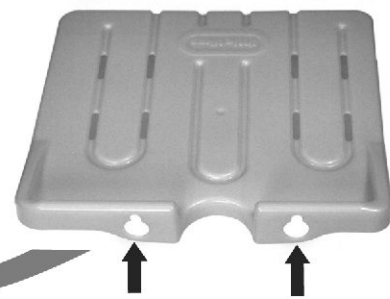
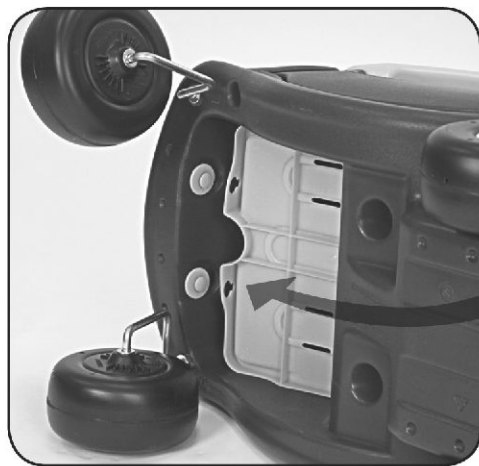

**To insert floorboard, line up openings in floorboard to floorboard buttons. Once buttons are inserted into floorboard, push down to secure in place.**

Pour insérer le plancher, alignez les ouvertures sur les boutons. Une fois les boutons insérés dans le plancher, appuyez dessus pour les maintenir en place.

Para colocar el suelo alinee las aberturas con los botones. Una vez que los botones queden insertados en el suelo, empujelo hacia abajo para asegurarlo en su lugar.

**Warning!** The floorboard must be used only when the parent pushes the toy. Before each use, check the product configuration, remove the floor if the child uses the product unattended

**Attention!** Le plancher doit être utilisé uniquement lorsque le parent pousse le jouet. Avant chaque utilisation, vérifiez la configuration du produit, enlever le plancher si l'enfant utilise seul le produit.

**Atención!** El piso solo debe usarse cuando el padre está empujando el juguete. Antes de cada utilización compruebe la configuración del producto, mueva el suelo si el niño solo el producto.

**Decal Placement / Placement d'autocollants / Colocación de calcomanías**

**Decals must be applied to a clean, dry surface. Wipe clean with a dry rag before application. Remove air from under decals by applying pressure to the decals starting from the center, and work towards edges.**

Les autocollants doivent être appliqués sur une surface propre et sèche. Essuyez avec un chiffon sec avant l'application. Retirez l'air sous les autocollants en appliquant une pression sur ceux-ci, en partant du centre et en allant vers les bords.

Las calcomanías deben aplicarse en una superficie limpia y seca. Limpie la superficie con un trapo seco antes de colocarlas. Quite el aire atrapado debajo de las calcomanías haciendo presión desde el centro hacia los bordes.



**Door / Portière / Puerta**

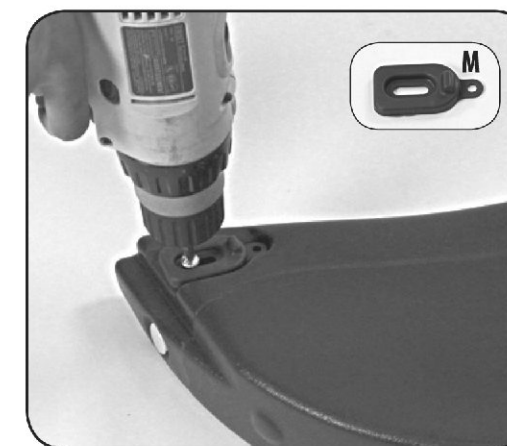
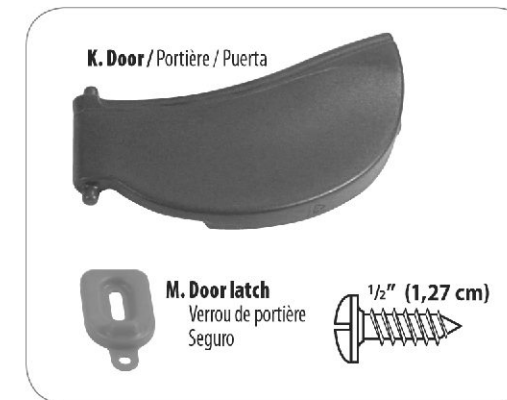

**Install door latch using number of screws required as shown.**

Fixez le verrou de la portière en utilisant le nombre de vis requis, comme indiqué.

Instale el seguro de la puerta con el número de tornillos necesarios tal y como se muestra.

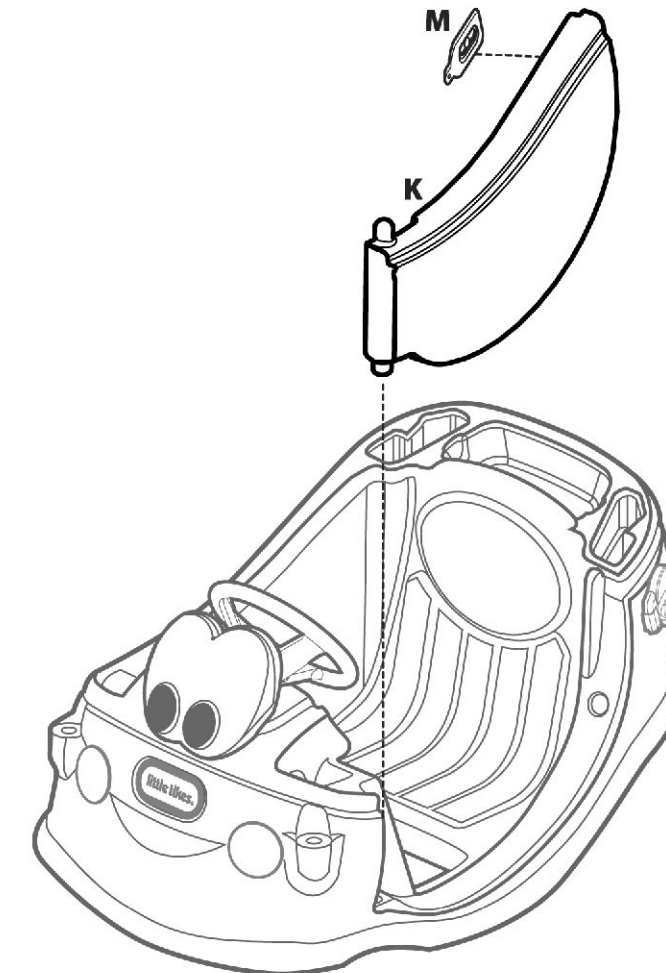

**Choose door latch position / Choisissez la position du verrou de la portière / Elija la posición del seguro**

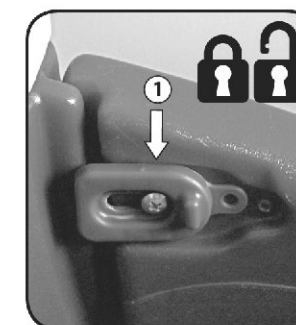

**Latch in "locked" or "unlocked" position; install (1) 1/2" (1,27) screw.**

Verrou en position « verrouillée » ou « déverrouillée »; fixez une (1) vis de 1/2 po (1,27 cm).

Para el seguro en la posición de "trabado" o "destrabado", instale 1 tornillo de 1,27 cm (1/2").

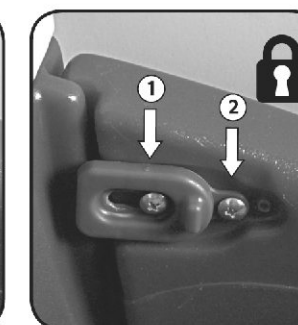

**Latch in permanent "locked" position; install (2) 1/2" (1,27) screw.**

Verrou en position « verrouillée » permanente; fixez des (2) vis de 1/2 po (1,27 cm).

Para el seguro en la posición de permanentemente "trabado", instale 2 tornillos de 1,27 cm (1/2").

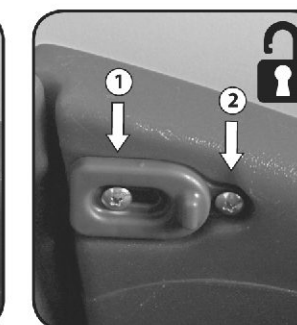

**Latch in permanent "unlocked" position; install (2) 1/2" (1,27) screw.**

Verrou en position « déverrouillée » permanente; fixez des (2) vis de 1/2 po (1,27 cm).

Para el seguro en la posición de permanentemente "destrabado", instale 2 tornillos de 1,27 cm (1/2").



**Insert door.**  
Insérez la portière.  
Coloque la puerta.

Roof / Toit / Techo

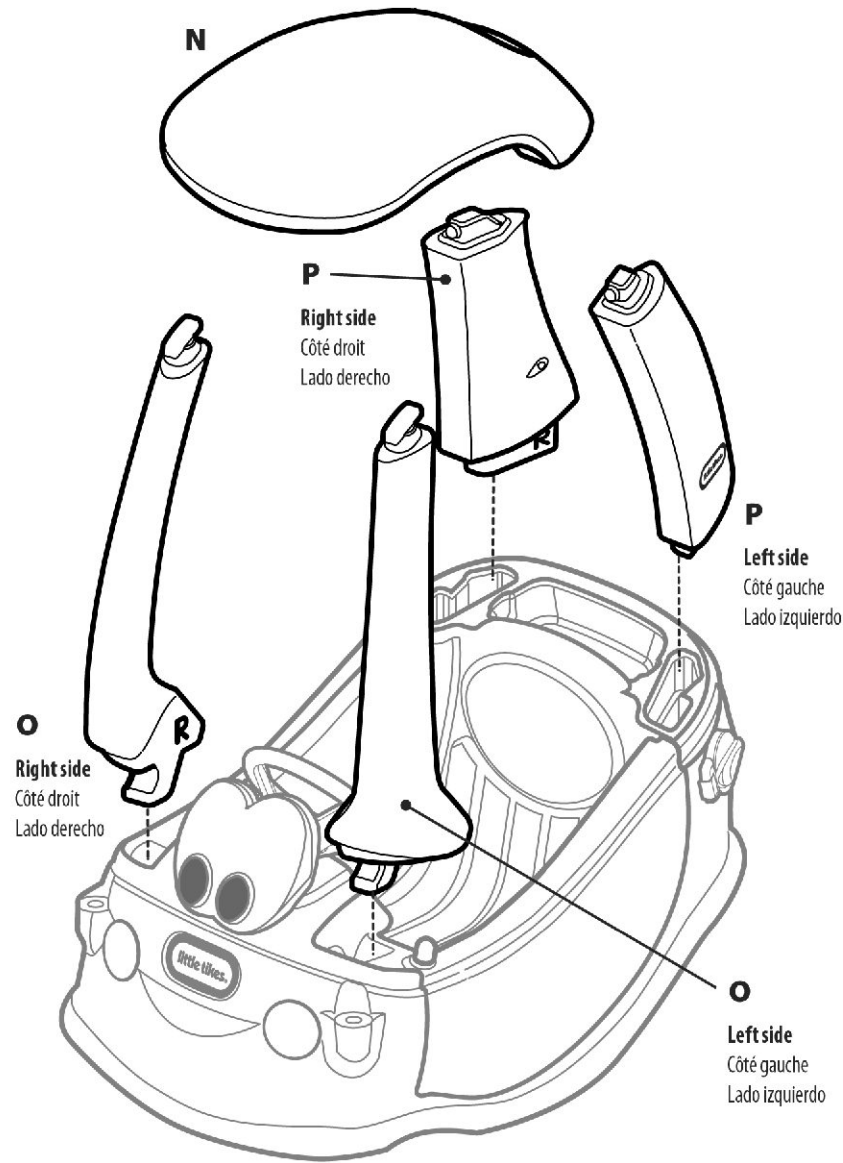
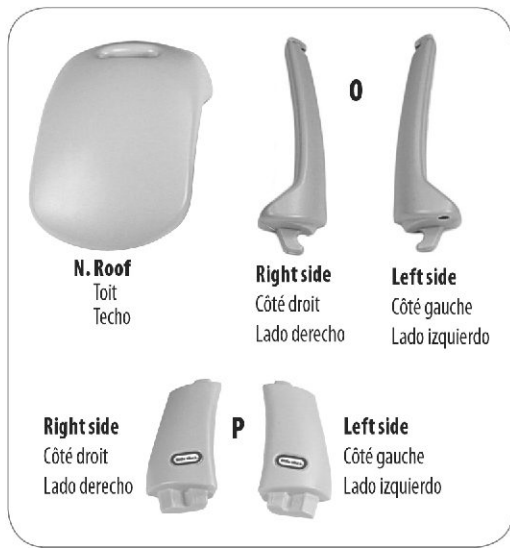

**Insert front left roof support. Use one hand to rock the support back and forth, while pushing down with the other hand.**

Insérez le support avant gauche du toit. Utilisez une main afin de bouger le support d'avant en arrière, tout en le poussant vers le bas avec l'autre main.

Inserte el soporte delantero izquierdo del techo. Use una mano para mover el soporte hacia adelante y hacia atrás mientras lo empuja hacia abajo con la otra mano.



**Insert front right roof support. Use one hand to rock the support back and forth, while pushing down with the other hand.**

Insérez le support avant droit du toit. Utilisez une main afin de bouger le support d'avant en arrière, tout en le poussant vers le bas avec l'autre main.

Inserte el soporte delantero derecho del techo. Use una mano para mover el soporte hacia adelante y hacia atrás mientras lo empuja hacia abajo con la otra mano.

**IMPORTANT! Check axle positions - roll Cozy Coupe® forward. HUBCAPS SHOULD BE FACING OUTWARD.**

IMPORTANT! Vérifiez les positions des essieux : faites rouler le Cozy Coupe® vers l'avant. LES ENJOLIVEURS DOIVENT FAIRE FACE À L'EXTÉRIEUR.

¡IMPORTANTE! Verifique las posiciones de los ejes. Haga rodar el coche hacia adelante. LOS TAPACUBOS DEBEN MIRAR HACIA AFUERA.



**Hammer axle cap onto each end of exposed right and left axles.**

Tapez sur le capuchon d'essieu pour l'emboîter sur l'extrémité exposée des essieux droit et gauche. Martille los remates de eje en los extremos expuestos de los ejes derecho e izquierdo.



**Align slots and snap on center caps.**

Alignez les rainures et emboîtez les capuchons de vis. Alinee las ranuras y encaje las 4 tapas centrales.

Ignition and Key / Allumage et clé de contact / Encendido y llave

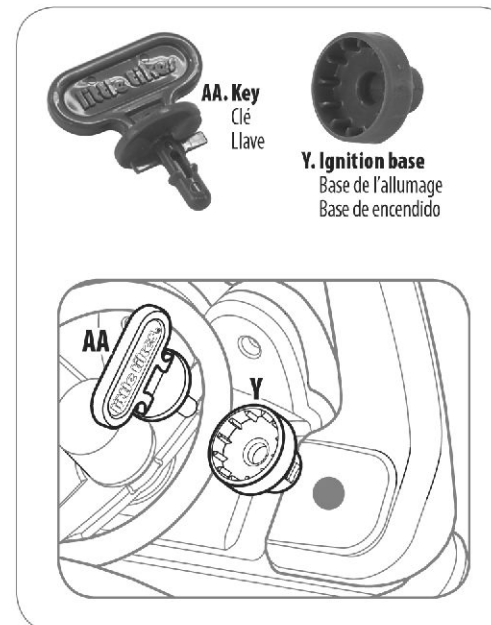

**Place axle cap tool over ignition base and hammer.**

Placez l'outil pour capuchons d'essieu sur la base de l'allumage, puis tapez dessus à l'aide d'un marteau.

Coloque el dispositivo para remate del eje encima de la base de encendido y martillelo.

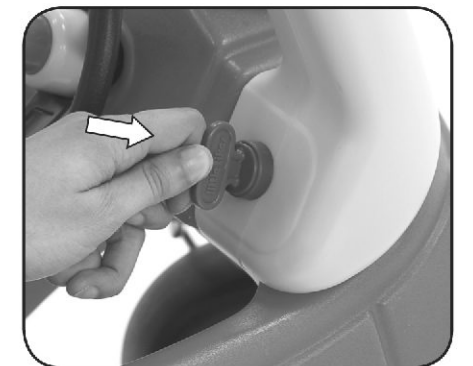

### Installation of Right & Left Wheels / Montage des roues droite et gauche Instalación de las ruedas derecha e izquierda

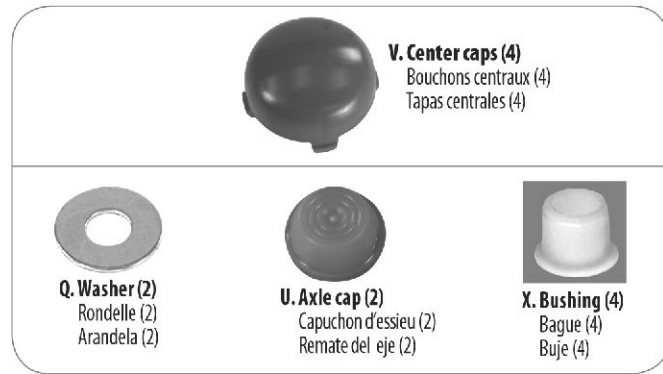

Slide washer, then bushing onto assembled right axle. Repeat on left axle.

Faites coulisser une rondelle puis une douille sur l'essieu assemblé droit. Répétez cette étape pour l'essieu gauche.

Deslice una arandela y luego un buje en el eje ensamblado derecho. Repita en el eje izquierdo.

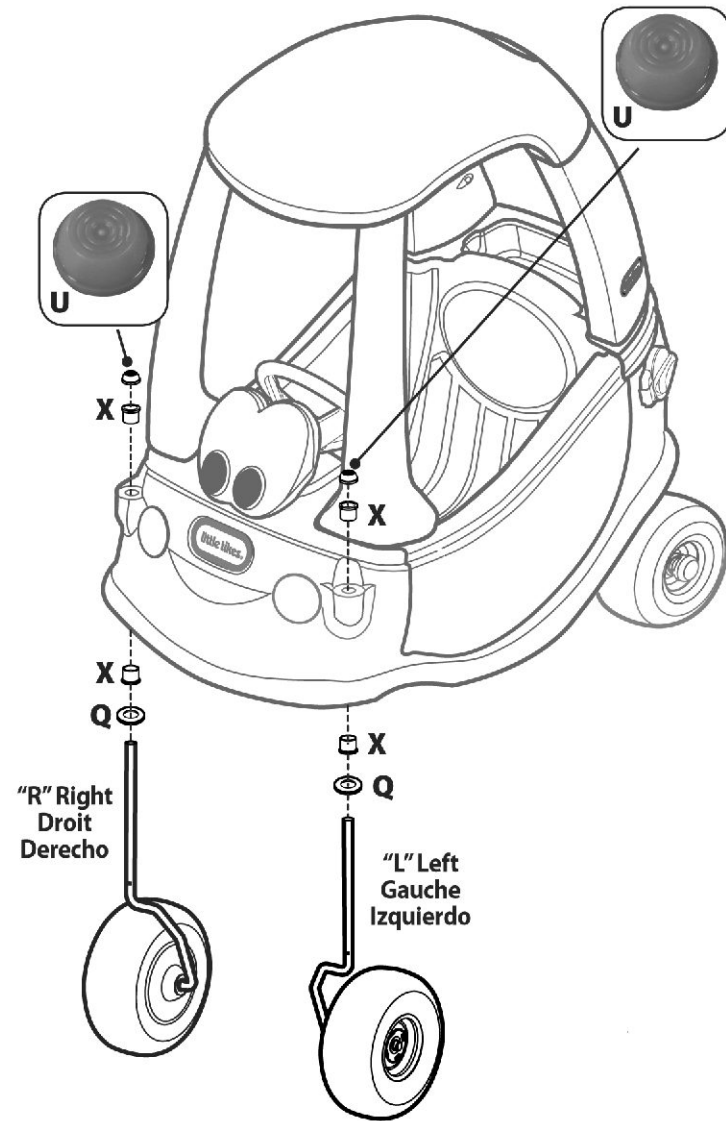

Insert axle "R" (for Right) into body.

Côté droit : insérez l'essieu « R » (droit) dans le côté « R » du corps. Coloque el eje "R" (que significa "Derecho") en el cuerpo.

Insert axle "L" (for Left) into body.

Côté gauche : insérez l'essieu « L » (gauche) dans le côté « L » du corps. Coloque el eje "L" (que significa "Izquierdo") en el cuerpo.



Insert bushing onto axle and push in place.

Insérez la douille dans l'essieu et appuyez dessus pour la fixer. Inserte el buje en el eje y empujelo para colocarlo en su lugar.



Insert roof onto front supports.

Insérez les supports avant dans le toit.

Coloque los soportes delanteros del techo en el techo.



Pull up on back of roof to snap into place.

Tirez l'arrière du toit vers le haut pour l'emboîter.

Mueva el techo hacia arriba desde el lado posterior para encajarlo en su sitio.



Insert rear right roof support into roof. Repeat for rear left roof support.

Insérez le support arrière droit du toit dans le toit. Répétez cette étape pour le support arrière gauche du toit.

Inserte el soporte trasero derecho en el techo. Repita para el soporte trasero izquierdo del techo.



Push rear supports into place. Be sure supports are flush with body.

Appuyez sur les supports arrière pour les maintenir en place. Assurez-vous que les supports sont à ras de la carrosserie.

Presione los soportes traseros para asentarlos en su lugar. Asegúrese que los soportes estén nivelados con el cuerpo.

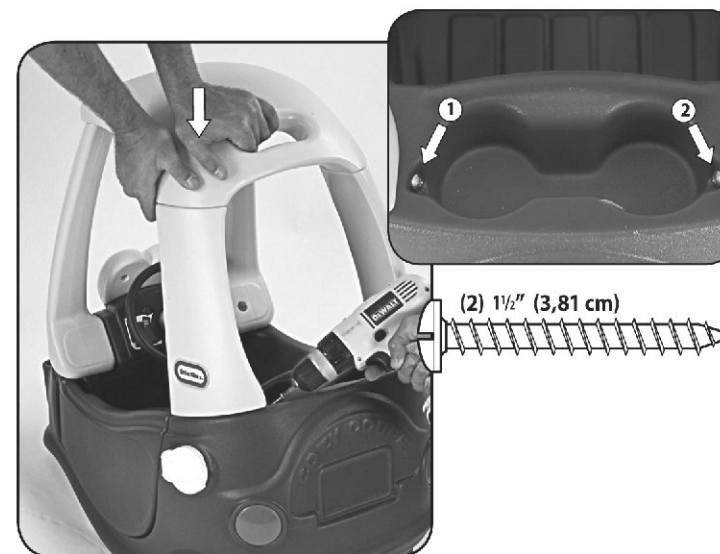

Person 1: hold down roof assembly. Person 2: install (2) 1 1/2" (3,81 cm) screws.

1<sup>re</sup> personne : maintenez le toit vers le bas. 2<sup>e</sup> personne : posez (2) vis de 1 1/2" (3,81 cm).

Persona 1: mantiene el techo hacia abajo. Persona 2: instala 2 tornillos de 3,81 cm (1 1/2").

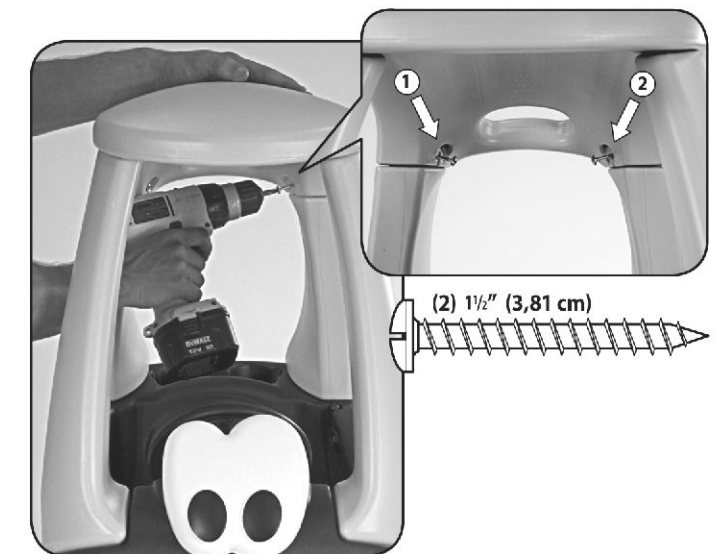

Person 1: hold down roof assembly. Person 2: install (2) 1 1/2" (3,81 cm) screws.

1<sup>re</sup> personne : maintenez le toit vers le bas. 2<sup>e</sup> personne : posez (2) vis de 1 1/2" (3,81 cm).

Persona 1: mantiene el techo hacia abajo. Persona 2: instala 2 tornillos de 3,81 cm (1 1/2").

**Rear Wheels / Roues arrière / Ruedas traseras**

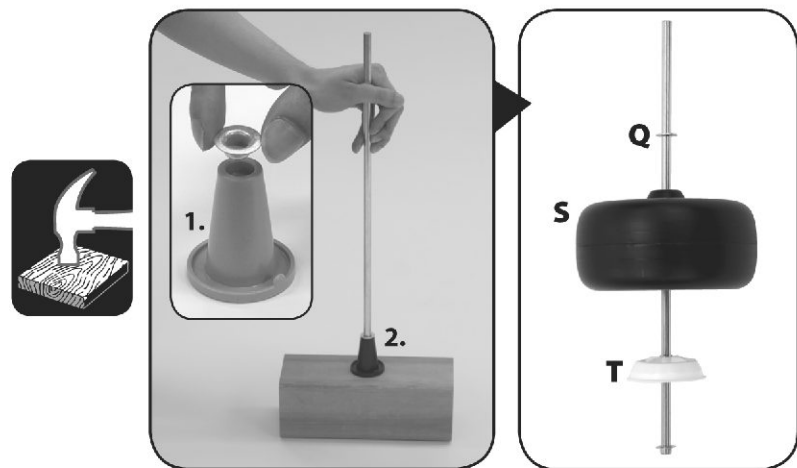
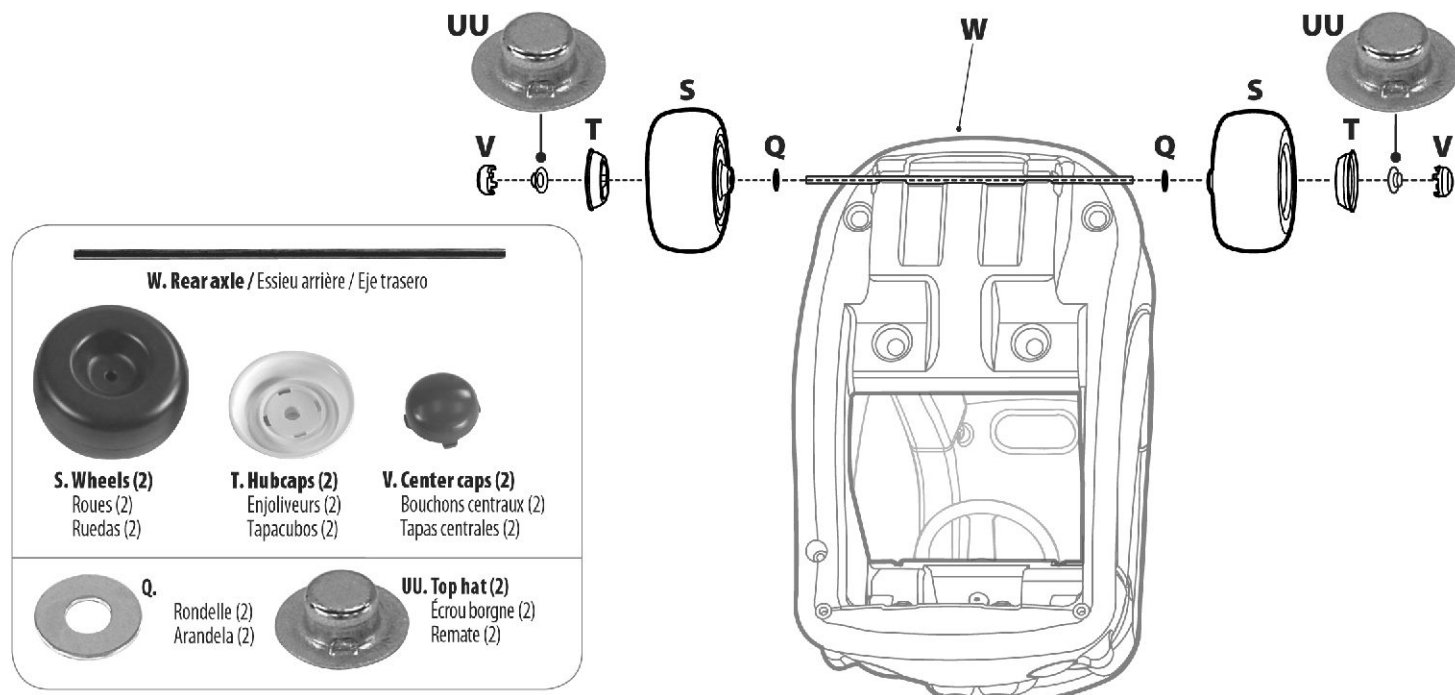

**1. Place top hat into top hat tool.**  
**2. Hammer rear axle into top hat.**  
1. Placez l'écrou borgne dans l'outil pour écrou borgne comme indiqué.  
2. Martelez l'essieu arrière dans l'écrou borgne.  
1. Coloque el remate en el dispositivo para remate.  
2. Martille el eje trasero en el remate.

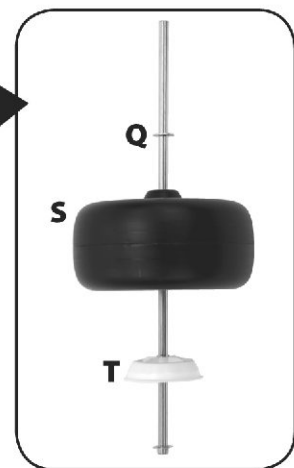

**Slide a hubcap, wheel, washer onto axle.**  
Faites coulisser un enjoliveur, une roue et une rondelle sur l'essieu.  
Deslice un tapacubos, una rueda y una arandela por el eje.



**Slide assembled axle through rear axle guides.**  
Faites coulisser l'essieu assemblé dans les guides d'essieu arrière.  
Deslice el conjunto del eje por las guías del eje trasero.



**Slide washer onto axle.**  
Faites coulisser la rondelle sur l'essieu.  
Deslice una arandela por el eje.



**Slide wheel, then hubcap onto axle.**  
Faites coulisser une roue puis l'enjoliveur sur l'essieu.  
Deslice una rueda y luego un tapacubos por el eje.



**Hold in place and hammer top hat onto axle.**  
Maintenez l'ensemble en place et martelez le capuchon de vis sur l'essieu.  
Sosténgalo en su lugar y martille el remate en el eje.

**Right & Left Front Wheels / Roues avant droite et gauche / Ruedas delanteras derecha e izquierda**

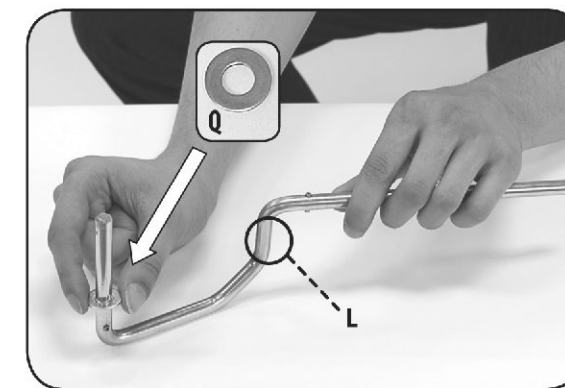
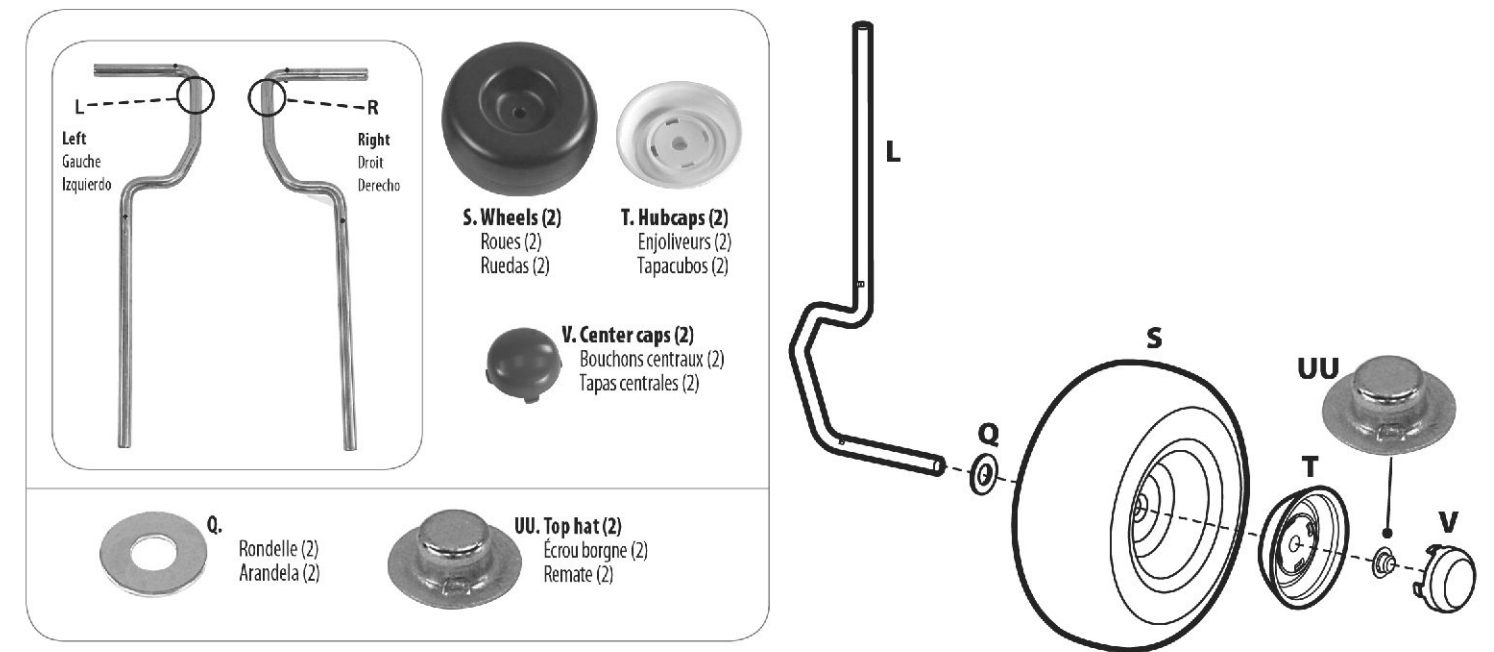

**Slide washer onto the short end of the LEFT front axle marked "L".**  
Faites coulisser une rondelle sur l'extrémité courte de l'essieu avant GAUCHE portant la lettre « L ».  
Deslice una arandela en el lado corto del eje delantero IZQUIERDO marcado con una "L".

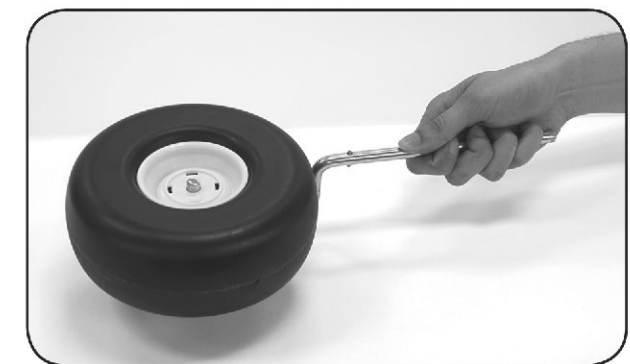

**Slide wheel then hubcap onto axle.**  
Faites coulisser une roue puis l'enjoliveur sur l'essieu.  
Deslice una rueda y luego un tapacubos por el eje.

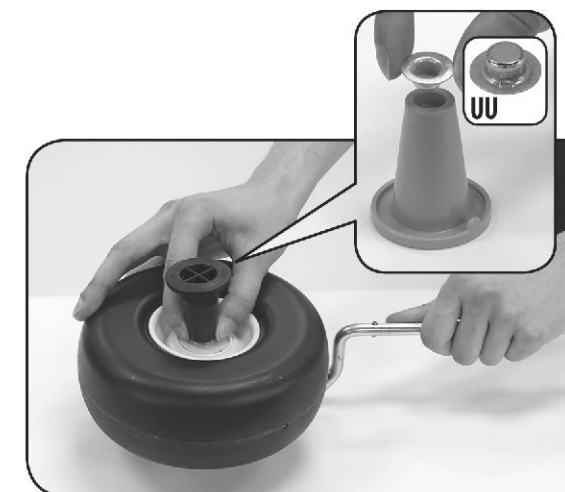

**Place top hat tool with top hat onto open end of axle.**  
Placez l'outil pour écrou borgne en mettant l'écrou borgne sur l'extrémité ouverte de l'essieu.  
Coloque el dispositivo para remate con el remate en el extremo libre del eje.

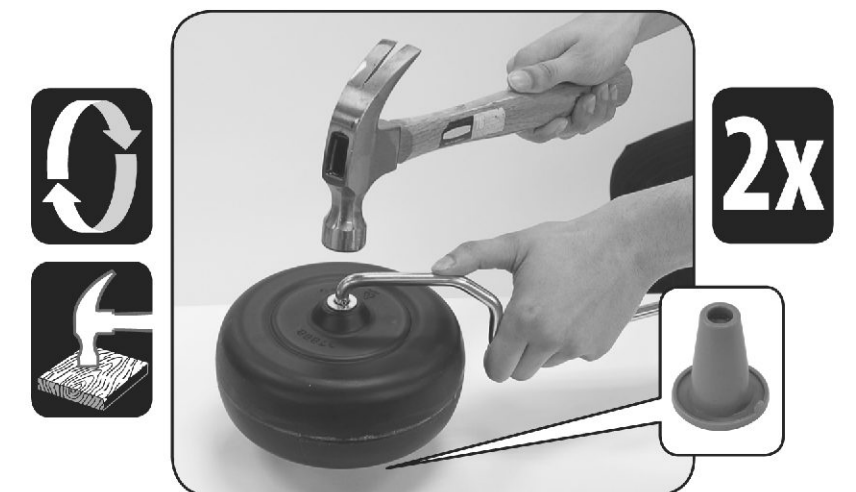

**Hammer axle onto top hat. Repeat for RIGHT front axle.**  
Martelez l'essieu sur l'écrou borgne. Répétez ces étapes pour l'essieu avant DROIT.  
Martille el eje en el remate. Repita para el eje delantero DERECHO.