



Simplicity[®]
perfect dreams

ИНСТРУКЦИЯ

по использованию колыбели 27404М



Благодарим Вас за приобретение колыбели Simplicity.

В каждом продукте мы стараемся воплотить всю нежность и заботу, которую малышу может дать только мама.

Мы стараемся облегчить заботу родителей о малыше с первых дней его жизни.

Мы надеемся, что использование колыбели оставят у вас только положительные эмоции.

Благодарим Вас за доверие, которое Вы оказываете нам в заботе о Вашем малыше.



ВНИМАНИЕ

ВНИМАНИЕ ПОКУПАТЕЛЮ!

ВАЖНО! ПОЖАЛУЙСТА, ВНИМАТЕЛЬНО ПРОЧИТАЙТЕ ЭТУ ИНСТРУКЦИЮ ПЕРЕД ЭКСПЛУАТАЦИЕЙ И СОХРАНИТЕ ЕЁ ДЛЯ ПОСЛЕДУЮЩЕГО ИСПОЛЬЗОВАНИЯ.

Представленные в этой инструкции рисунки предназначены только для наглядной информации.

Изделие может отличаться от изображенного на рисунках. Производитель имеет право менять спецификацию или комплектацию без предварительного уведомления.

Если вы не будете следовать данной инструкции, это может оказать негативное влияние на безопасность вашего ребенка.

Содержание

| | |
|---|----|
| ПРЕДУПРЕЖДЕНИЯ..... | 3 |
| ПЕРЕЧЕНЬ ДЕТАЛЕЙ..... | 5 |
| СБОРКА..... | 6 |
| РАЗБОРКА..... | 14 |
| ФУНКЦИИ КАРУСЕЛИ..... | 16 |
| ФИКСАЦИЯ РЕБЕНКА..... | 17 |
| РЕГУЛИРОВКА ВЫСОТЫ..... | 19 |
| «СТАЦИОНАРНОЕ» И ПОЛОЖЕНИЕ «КАЧАНИЯ»..... | 20 |
| ЧАСТО ЗАДАВАЕМЫЕ ВОПРОСЫ..... | 21 |
| УХОД И ОБСЛУЖИВАНИЕ..... | 22 |
| ИНСТРУКЦИИ ПО СТИРКЕ..... | 23 |

Предупреждения



ВНИМАНИЕ

Пожалуйста, внимательно прочитайте данную Инструкцию до начала сборки и использования колыбели. Сохраните данную Инструкцию для дальнейшего использования.

Пожалуйста, осуществляйте сборку колыбели в строгом соответствии с рекомендациями данной инструкции. После сборки внимательно проверьте правильность установки и надежность всех частей колыбели.

Прекратите использование колыбели, когда ребенок научиться самостоятельно приподниматься на руках и переворачиваться, если его голова будет касаться верхнего края изделия или вес превысит 6,8 кг, примерный возраст использования до 3-4 месяцев.

Колыбель рассчитана только на одного ребенка.

ВНИМАНИЕ: Если вы не будете следовать предупреждениям и инструкциям, это может привести к серьезной травме или смерти.

ОПАСНОСТЬ ПАДЕНИЯ: Чтобы предотвратить падение, ПРЕКРАТИТЕ использовать колыбель, когда ребенок начнет поворачиваться или переворачиваться в люльке, если его голова будет касаться верхнего края изделия или вес превысит 6,8 кг (возраст – около 3-4 месяцев).

ВСЕГДА пользуйтесь системой фиксации (ремнями безопасности).

ОПАСНОСТЬ АСФИКСИИ

Младенцы могут задохнуться:

- На дополнительных подушках, с дополнительными одеялами или мягким матрасом.
- Используйте ТОЛЬКО матрасик, поставляемый в комплекте производителем.
- НИКОГДА не кладите дополнительный матрас/подушку под ребенка или рядом с ним.
- После сборки не оставляйте рядом с колыбелью никакие инструменты или запасные части, в том числе полиэтиленовую упаковку.
- ВСЕГДА кладите ребенка на спину для сна.
- НЕ ОСТАВЛЯЙТЕ ребенка без присмотра в колыбели, когда она находится в

Предупреждения



ВНИМАНИЕ!

режиме «качания».

- **ВСЕГДА** проверяйте, чтобы задние тормоза находились в положении «вверх» – стационарное положение.
- **ВСЕГДА** надежно фиксируйте все крепления в соответствии с инструкцией.
- Не пользуйтесь изделием, если какие-либо детали разболтались или утеряны или есть признаки повреждения. Не используйте нештатные детали. Чтобы получить запасные детали, свяжитесь с производителем.
- **НЕ КЛАДИТЕ** лекарственные средства, маленькие игрушки, мелкие предметы, шнуры, ленты или подобные предметы, которые могут обвиться вокруг шеи ребенка, в это изделие или рядом с ним и не ставьте колыбель рядом с окном, стеклянной дверью, обогревателем или электророзеткой.

Использование колыбели в положении для кормления:

ОПАСНОСТЬ ПАДЕНИЯ: НЕ ОСТАВЛЯЙТЕ ребенка без присмотра, чтобы избежать падения, серьезной травмы.

ОПАСНОСТЬ АСФИКСИИ: Ребенок НИКОГДА не должен спать в изделии, если оно установлено в самом высоком положении. Самое высокое положение – только для кормления (см. стр. 17).

- **НЕ НАДЕВАЙТЕ** предметы с лентами/шнурами (такими как завязки капюшона или лента соски-пустышки) на шею ребенка. Не привязывайте ленты/шнуры над изделием или к игрушкам.

Перечень деталей

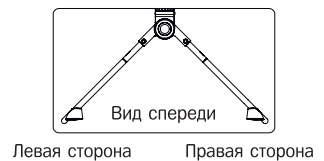
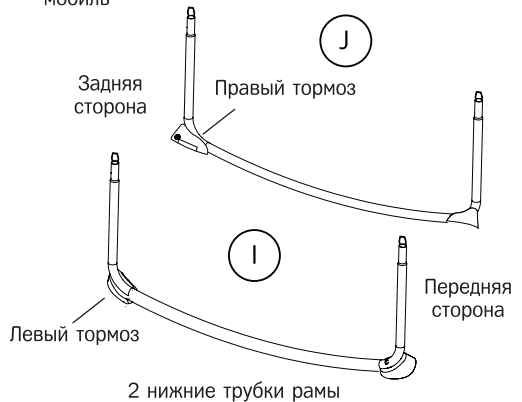
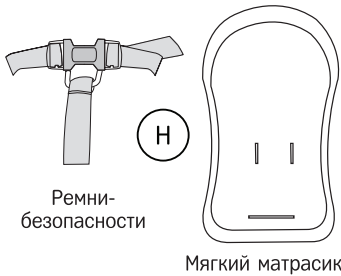
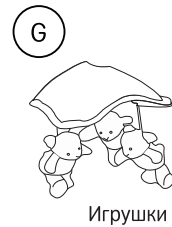
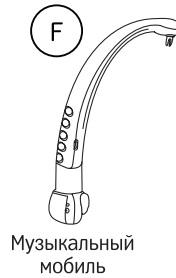
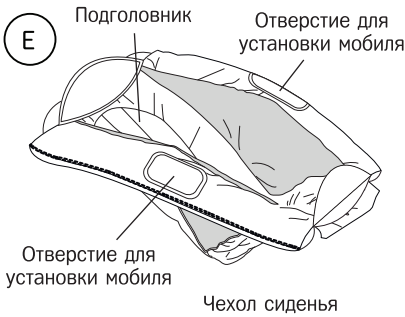
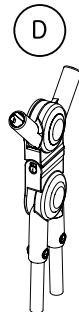
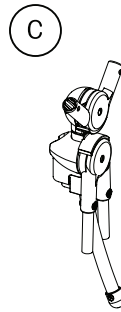
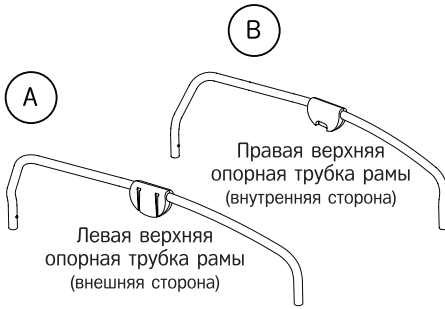

Соединение креплений с нижними трубками рамы

Необходимые детали:

D Переднее крепление опорной рамы



C Заднее крепление опорной рамы



J Правая нижняя трубка рамы

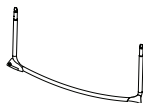

I Левая нижняя трубка рамы

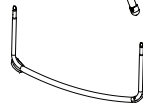

Заднее крепление опорной рамы

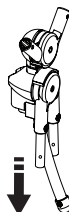

Полностью зафиксированное положение

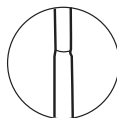

Правая нижняя трубка рамы



Рис. 1

Заднее крепление опорной рамы



Переднее крепление опорной рамы

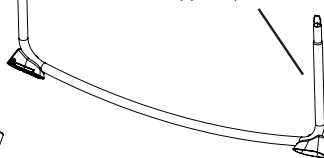

Правая нижняя трубка рамы



Рис. 2

1. Вставьте конец правой нижней трубки рамы в заднее крепление опорной рамы, пока не услышите щелчок – трубка полностью зафиксирована (рис. 1).
2. Вставьте переднее крепление опорной рамы в правую нижнюю трубку рамы, пока не услышите щелчок – крепление полностью зафиксировано (рис 2).

3. Вставьте левую нижнюю трубку рамы в переднее и заднее крепления опорной рамы, пока не услышите щелчок – трубка полностью зафиксирована (рис. 3).

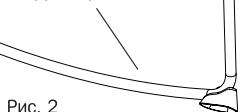

Рис. 3

Прикрепление верхних опорных трубок рамы

Необходимые детали:

А Левая верхняя опорная трубка рамы

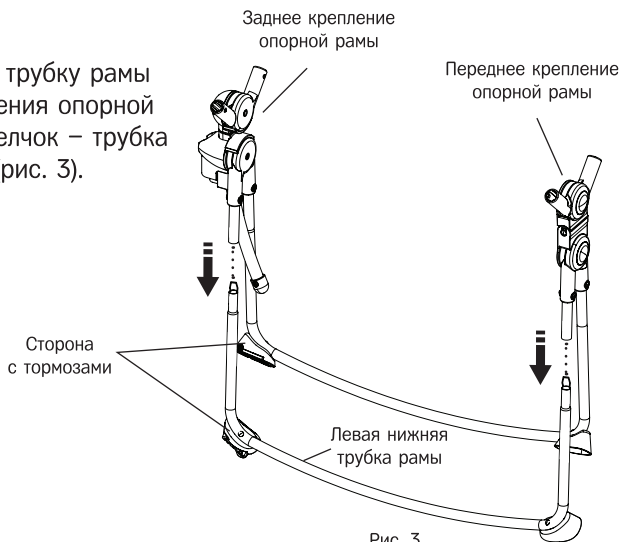
В Правая верхняя опорная трубка рамы

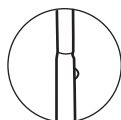
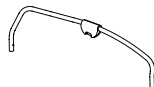
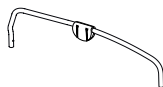

Полностью зафиксированное положение



Рис. 4

Как разложить колыбель

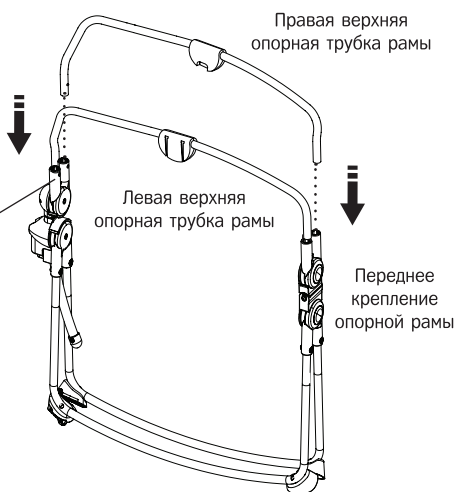

1. Сначала нажмите верхнюю кнопку на переднем креплении опорной рамы и тяните верхние опорные трубки в стороны, пока не услышите щелчок – рама полностью разложена и зафиксирована (рис. 5).

2. Затем нажмите нижнюю кнопку на переднем креплении опорной рамы и тяните нижние трубки в стороны, пока не услышите щелчок – рама полностью разложена и зафиксирована (рис. 6).

ВНИМАНИЕ: Убедитесь, что все трубки полностью зафиксированы, тяните в направлении «наружу».



Рис. 6

1. Нажмите верхнюю кнопку, чтобы разложить верхние опорные трубки
2. Нажмите нижнюю кнопку, чтобы разложить нижние трубки

Прикрепление чехла сиденья

Необходимые детали:

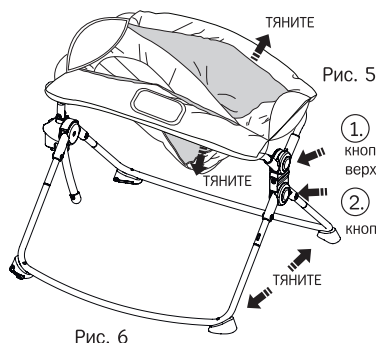

Чехол сиденья

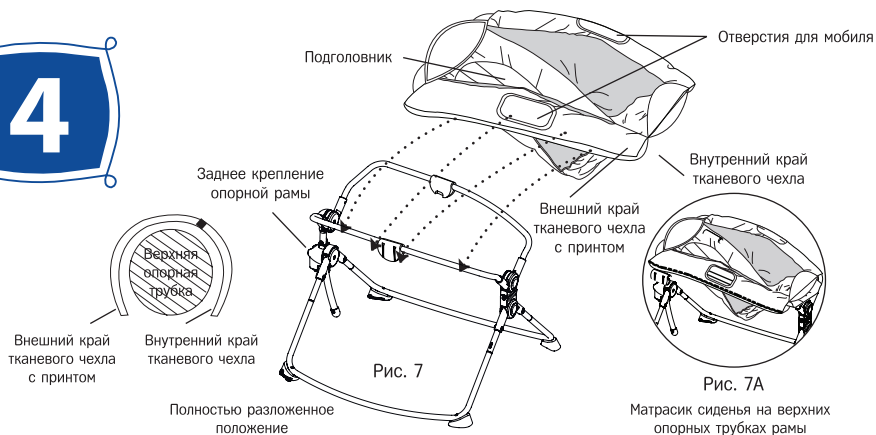

1. Расположите чехол сиденья так, чтобы подголовник находился у заднего крепления опорной рамы (рис. 7).

Положите чехол сиденья на верхние опорные трубки, убедившись, что внутренний от молнии край тканевого чехла закрывает внутреннюю сторону опорной трубки, а внешний от молнии край тканевого чехла с принтом закрывает наружную сторону опорной трубки (рис. 7А).

Убедитесь, что отверстия в чехле сиденья совпадают с пластиковым держателем мобиля, расположенным на опорных трубках.

2. Потяните и выровняйте внутренний и внешний край чехла сиденья, чтобы можно было полностью застегнуть оба края на молнию (рис. 8). Повторите с другой стороны.

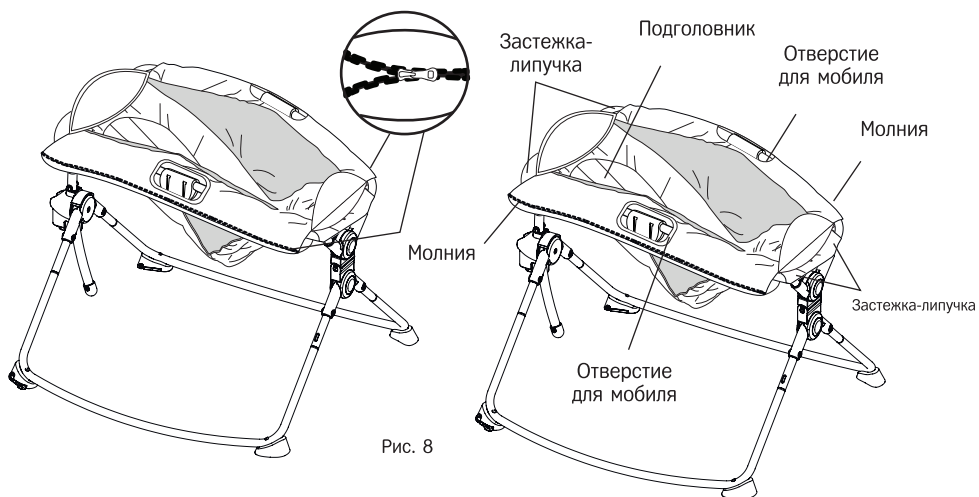

3. Клапаны передней части чехла сиденья с застежками-липучками оберните вокруг левой/правой опорных трубок рамы (рис. 9). Повторите то же самое с задними клапанами чехла сиденья (рис. 9А).

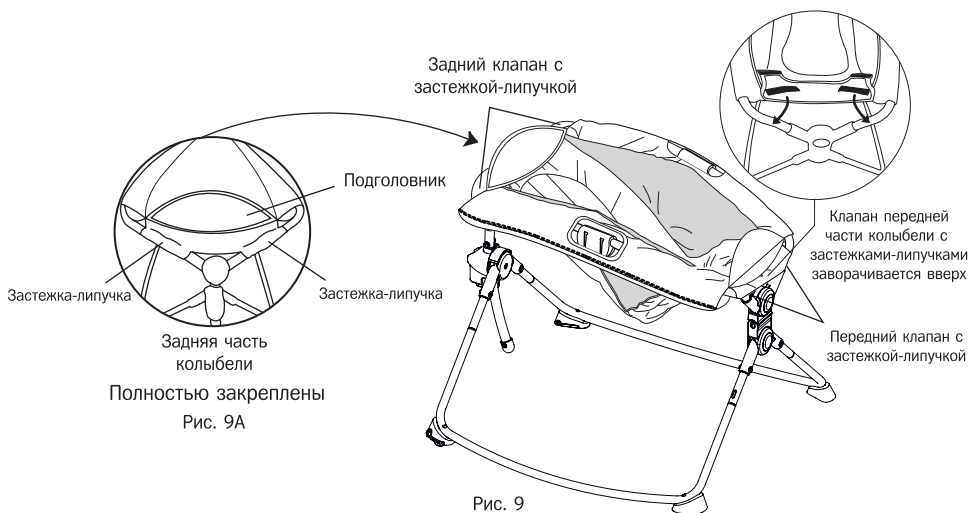

Убедитесь, что передние и задние клапаны чехла сиденья надежно закреплены застежками-липучками вокруг левой/правой опорных трубок рамы.

Прикрепление мягкого матрасика к чехлу сиденья

Необходимые детали:



Чехол сиденья



Мягкий матрасик



1. Положите мягкий матрасик поверх чехла сиденья. Проденьте поясные ремни, прикрепленные к чехлу сиденья, через прорези в мягком матрасике (рис. 10). Убедитесь, что поясные ремни не перекрутились. Проденьте фиксирующие ремни через нижнюю прорезь мягкого матрасика (рис. 10А).



Рис. 10



Рис. 10А

Снятие мягкого матрасика с чехла сиденья

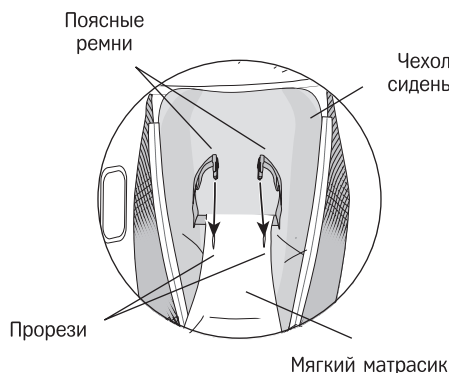
1. Открепите мягкий матрасик от чехла сиденья, вынув поясные ремни из мягкого матрасика (рис. 11). Выньте фиксирующие ремни из мягкого матрасика, вытянув ее через нижнюю прорезь.

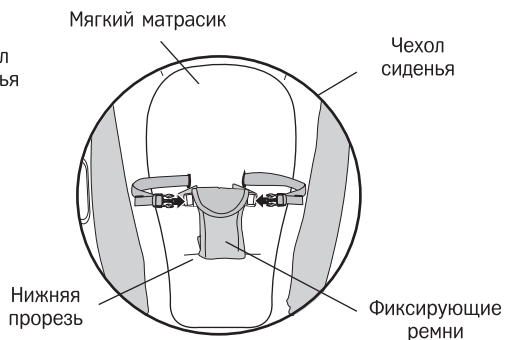

Рис. 11

Прикрепление мобиля

Необходимые детали:

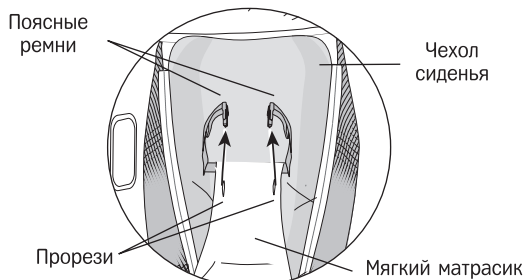

Музыкальный
моби́ль

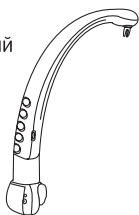

Игрушки



Рис. 12

Рис. 12А

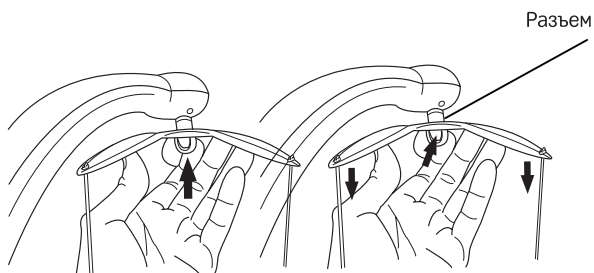
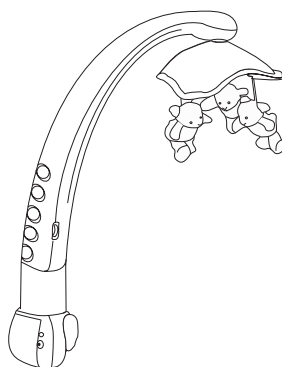

Моби́ль с игрушками в сборе

1. Прикрепите игрушки к карусели, вставив их в разъем до характерного щелчка (см. рис. 12, 12А).

Установка батареек



Крышка отсека для батареек

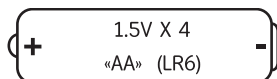

- Не смешивайте старые и новые батарейки или батарейки разных типов – щелочные, стандартные (угольно-цинковые) и аккумуляторные (никель-кадмиевые).
- Вставляйте батарейки так, как показано внутри отсека для батареек.
- Вынимайте батарейки, если изделие долго не используется. Всегда вынимайте из изделия разряженные батарейки.
- Никогда не замыкайте клеммы батареек.
- Используйте батарейки только рекомендованного или подобного типа.
- Не заряжайте не аккумуляторные батарейки.
- Вынимайте аккумуляторные батарейки из изделия перед зарядкой.
- Если используются съемные аккумуляторные батарейки, их можно заряжать только под наблюдением взрослого.

СОВЕТ: Мы рекомендуем использовать щелочные батарейки для более долгого срока службы. Убедитесь, что батарейки установлены правильно.

ВНИМАНИЕ: Низкий уровень заряда батареек может замедлить раскачивание изделия, звук может стать тише или изделие может отключиться. Если это произошло, замените батарейки 4 новыми щелочными батарейками типа "AA".



Выбрасывайте батарейки в специальные контейнеры для утилизации.

Установка батареек

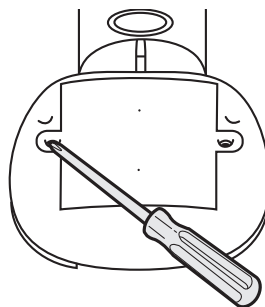

Отсек для батареек расположен на задней части основы крепления мобиля.

- Открутите винты крышки отсека для батареек отверткой. Вставьте 4 батарейки типа "AA" в отсек для батареек.
- Поставьте на место крышку отсека для батареек и закрутите винты.

Прикрепление мобиля

8

1. Зафиксируйте мобиль с игрушками на каркасе, как показано на рисунке (рис. 13). Вы услышите щелчок, когда он будет полностью зафиксирован.

2. Мобиль имеет возможность поворачиваться на 90 градусов (рис. 14).

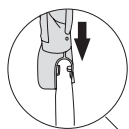

Полная
фиксация

Рис. 13

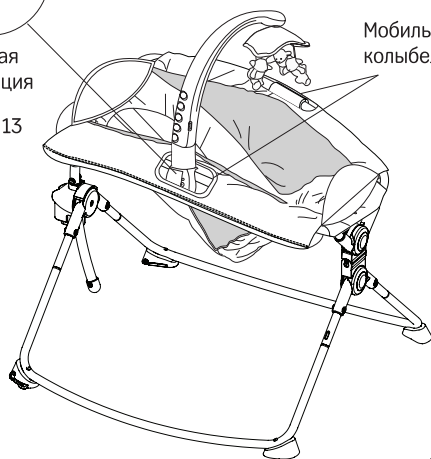

Мобиль можно фиксировать с обеих сторон
колыбели—с правой и с левой стороны.

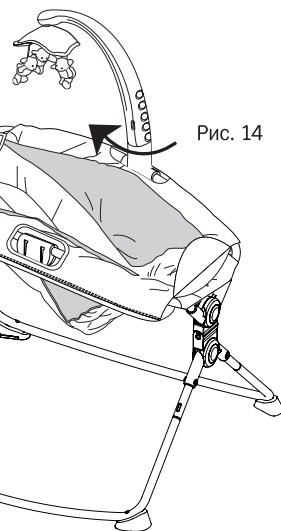

Примечание: При перемещении ребенка с самого нижнего положения в колыбели оставляйте мобиль под углом 90°С к боковой раме.

Снятие мобиля

9

1. Потяните наружу внутренний зажим крепления мобиля, затем снимите крепление мобиля с верхней опорной трубки рамы (рис.15).



Рис. 15



Снятие чехла сиденья

10

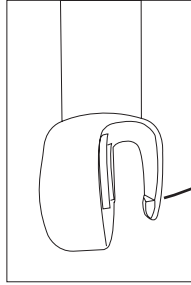
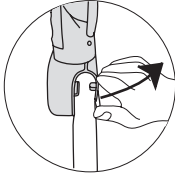
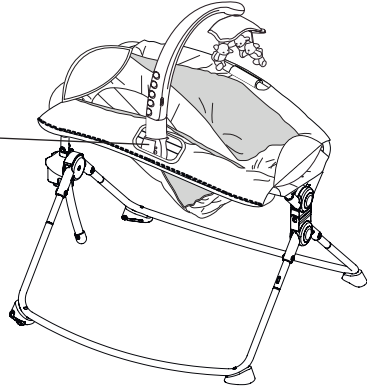
1. Отстегните клапаны с застежками-липучками в верхней и нижней частях колыбели. Расстегните молнию чехла сиденья с обеих сторон. Снимите матрасик (рис. 16).

Отстегните клапаны с застежками-липучками



Рис. 16

Как сложить колыбель с матрасиком или без него

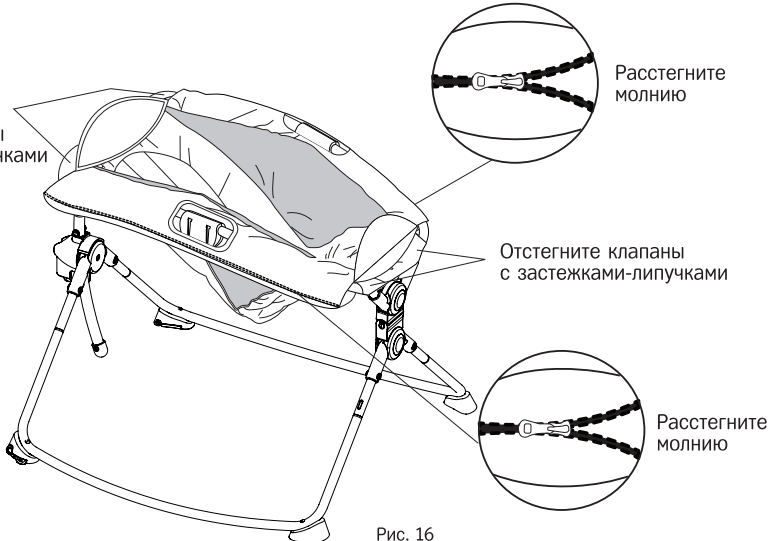

1. Сначала нажмите верхнюю кнопку на креплении и сдвигайте верхние опорные трубки рамы друг к другу, пока они не сложаются полностью (рис. 17).
2. Затем нажмите нижнюю кнопку на креплении и сдвигайте нижние трубки рамы, пока они не сложаются полностью (рис. 18).

ВНИМАНИЕ: колыбель также можно складывать вместе с матрасиком.



Рис. 19



Ночная подсветка – при нажатии на кнопку подсветка включается на 5 минут. Если подсветка требуется на меньшее время, повторно нажмите на кнопку.

Вибрация – нажмите на кнопку, чтобы вибрация включилась на 5 минут. Интенсивность вибрации вы можете регулировать на боковой стороне карусели. Над регулятором вы увидите характерный значок “волны”. Значок “+” увеличивает интенсивность, значок “-” уменьшает.

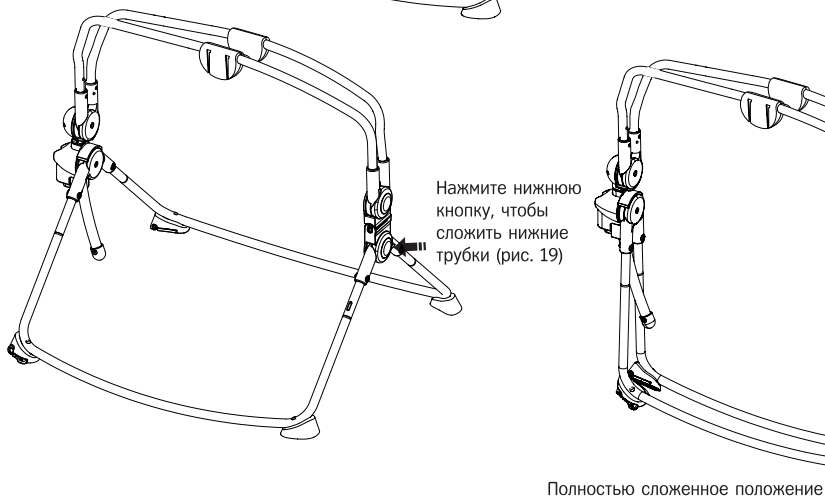
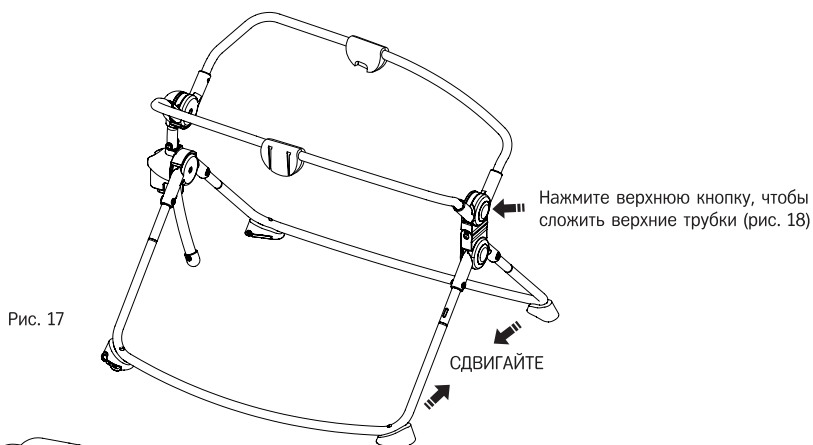
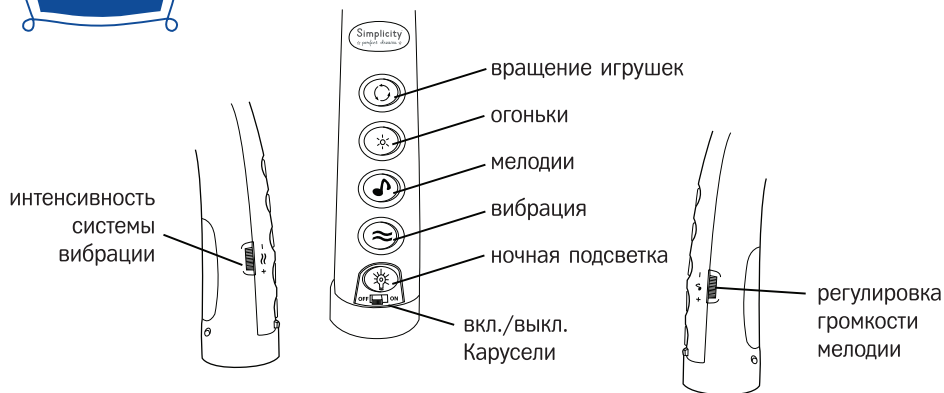
Мелодии – нажимайте кнопку несколько раз для выбора мелодии. Громкость мелодии регулируется на боковой стороне карусели. Значок “+” увеличивает громкость мелодии, значок “-” уменьшает громкость.

Огоньки – кнопка включает функцию “бегающих огоньков”. Нажмите для активирования функции на 5 минут. Если в момент включения играет мелодия, то огоньки будут включаться синхронно.

Вращение игрушек – нажмите, чтобы активировать функцию на 5 минут. Повторное нажатие останавливает вращение. Если кнопка остается нажатой, то функция активируется при включении функции мелодии.

Фиксация ребенка

9

1. Положите ребенка в колыбель. Расположите паховый ремень между ножками ребенка. Пристегните оба поясных ремня к пряжке по обеим сторонам пахового ремня. Убедитесь, что услышали щелчки с обеих сторон. Проверьте, чтобы фиксирующие ремни были надежно закреплены и находились вне доступности для ребенка. Фиксирующие ремни должны **ВСЕГДА** оставаться застегнутыми (рис. 20).

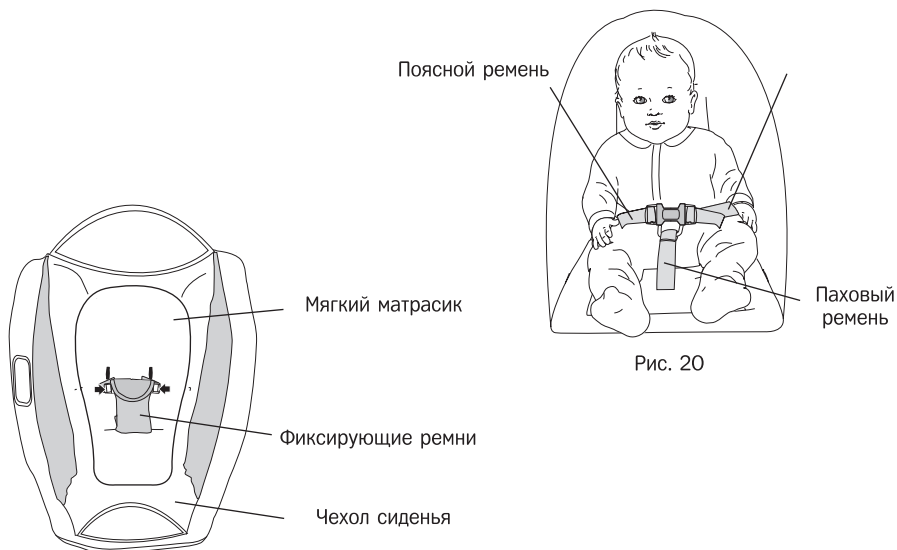

2. Затяните каждый поясной ремень так, чтобы фиксирующие ремни плотно прилегали к ребенку. Пожалуйста, смотрите следующий раздел с инструкциями по затягиванию поясных ремней (рис. 21).

Фиксирующие ремни



Фиксация ребенка



Рис. 22

3. Чтобы затянуть поясные ремни:

- Протяните закрепленный конец поясного ремня через пряжку, чтобы получилась петля **A**. Потяните за свободный конец поясного ремня **B** (рис. 22).
- Повторите, чтобы затянуть второй поясной ремень.

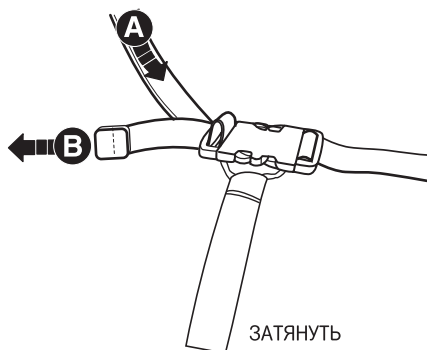

Рис. 23

4. Чтобы ослабить поясные ремни:

- Протяните свободный конец поясного ремня через пряжку, чтобы получилась петля **A**. Увеличьте петлю, потянув за ее верхний конец от пряжки. Потяните за закрепленный конец поясного ремня, чтобы уменьшить свободный конец поясного ремня **B** (рис. 23).
- Повторите, чтобы ослабить второй поясной ремень.

ВНИМАНИЕ!

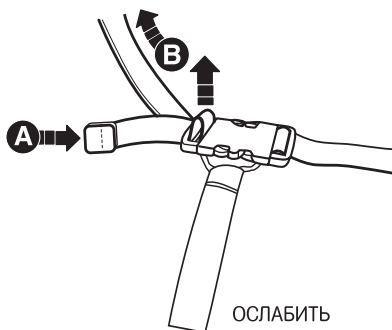
Отрегулируйте систему фиксации так, чтобы она подходила вашему ребенку, убедитесь, что она надежно зафиксирована.

Внимание

Использование колыбели в положении для кормления:

ОПАСНОСТЬ ПАДЕНИЯ: Во избежании падения, серьезной травмы НЕ ОСТАВЛЯЙТЕ ребенка без присмотра.

ОПАСНОСТЬ АСФИКСИИ: Ребенок НИКОГДА не должен спать в изделии, если оно установлено в самом высоком положении. Самое высокое положение – только для кормления (см. рис. 25).

• НЕ НАДЕВАЙТЕ предметы с лентами/шнурами (такими как завязки капюшона или лента соски-пустышки) на шею ребенка. Не привязывайте ленты/шнуры над изделием или к игрушкам.

Регулировка угла наклона спального места



ВНИМАНИЕ: НИКОГДА не поднимайте колыбель, когда в ней находится ребенок.

ВНИМАНИЕ: Колыбель регулируется по углу наклона в 3 положениях. Варианты положений с возможностью регулировки угла наклона спального места от 132° до 145° (рис. 24, рис. 24А, рис. 25).

1. Чтобы регулировать угол наклона колыбели, нажмите кнопку, расположенную под задним креплением опорной рамы. Нажимая на кнопку, держите левую или правую верхнюю опорную трубку рамы, регулируя высоту (рис. 24). Когда желаемое положение будет установлено, вы услышите щелчок – сиденье зафиксировано. Как только вы услышите щелчок, отпустите кнопку.

Положение для сна – либо самое нижнее, либо среднее положение (рис. 24 и 24А).

Положение для кормления – самое высокое положение, и колыбель должна быть установлена в положении без «Качания». Стопоры открыты (рис. 25).

ВНИМАНИЕ: ТОРМОЗА ДОЛЖНЫ БЫТЬ ВЫДВИНУТЫ ВО ВРЕМЯ КОРМЛЕНИЯ. НЕ ИСПОЛЬЗУЙТЕ САМОЕ ВЫСОКОЕ ПОЛОЖЕНИЕ ДЛЯ СНА.

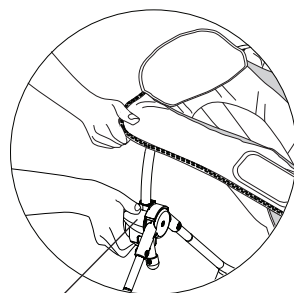

Заднее крепление опорной рамы Рис. 24

Положение 1: «Для сна»
(132°)



Рис. 24

Положение 2: «Для сна»
(140°)



Рис. 24А

Положение 3: «Для кормления»
(145°)



Тормоза (Стопоры)

Рис. 25

«Стационарное» и положение «качания»

15

1. Для стационарного положения – выдвиньте и зафиксируйте тормоза, расположенные в нижней задней части правой и левой опорной рамы до полной фиксации, когда тормоза будут зафиксированы, вы услышите «щелчок». (рис. 26).
2. Чтобы вернуть колыбель в положение «Качание», поверните тормоза обратно в закрытое положение. (рис. 27).

Стационарное положение

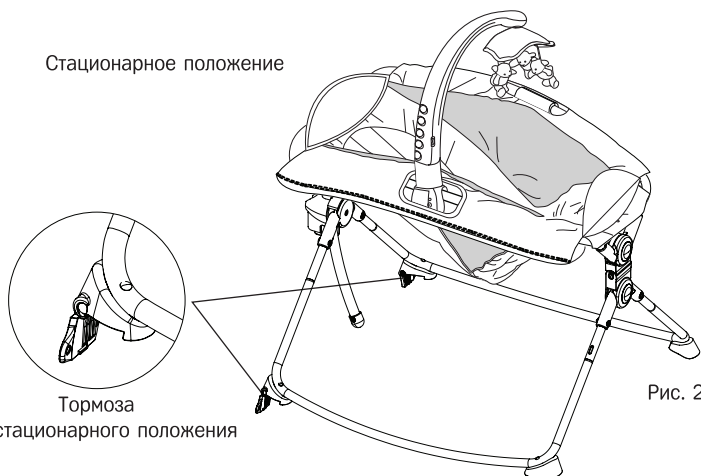

Положение «качания»



Часто задаваемые вопросы

1) Гарантия

На всю продукцию фирмы Simplicity распространяется гарантия 6 месяцев.

2) Артикул модели

Очень важно знать артикул вашей продукции, так как он может понадобиться при обращении в ремонтную мастерскую. Эту информацию вы можете найти на товарной этикетке.

3) Уровни наклона спального ложа

Колыбель имеет 3 положения наклона спального ложа:

Положение 1 – 132°

Положение 2 – 140°

Положение 3 – 145°

Положение 1: «Для сна»
(132°)



Положение 2: «Для сна»
(140°)



Положение 3: «Для кормления»
(145°)



4) Ограничения по весу:

- Ограничения веса малыша для колыбели – до 6,8 кг.
- Примерный возраст – 3-4 месяца.

Уход и обслуживание

1. Регулярно проверяйте соединения, крепления и тканевый чехол, чтобы убедиться, что они исправны, не изношены и не повреждены.
2. Для чистки тканевых деталей, дуги с игрушками, загрязнившихся пластиковых или металлических деталей используйте слегка увлажненную ткань или губку и мягкое мыло.
3. НЕ МОЧИТЕ блок управления и музыкальный блок водой или любой другой жидкостью!
4. Тканевый чехол можно снять и постирать. Вы должны следовать инструкциям по стирке на пришитых к ним ярлыках. Возможна ручная стирка при температуре не выше 30°C. Постирайте тканевый чехол и дайте ему высохнуть. Не отжимайте чехол в стиральной машине и не сушите в сушильной машине.
5. Не подлежит чистке абразивными чистящими средствами, средствами, содержащими аммиак, отбеливатель или спирт.
6. Следите, чтобы все детали изделия были в исправном состоянии, тогда оно будет хорошо работать и долго прослужит.
7. Периодически проверяйте, не износились ли детали, не ослабли ли крепления, не износились и не порвались ли ткань и швы. Если какие-либо детали начинают скрипеть или двигаться с трудом, в первую очередь убедитесь, что они не загрязнились. В случае возникновения проблем, связанных эксплуатацией, обратитесь в сервисный центр.
8. Если вы не пользуетесь изделием даже короткий срок, не оставляйте какую-либо функцию включенной с целью избежания разрядки батареек.
9. При хранении изделия не кладите в него и не ставьте на него любые предметы, так как они могут повредить раму, тканевый чехол или блок управления.
10. Всегда храните изделие в чистом и сухом месте. После каждой чистки, как следует, сушите изделие, оно должно быть абсолютно сухим перед использованием или хранением. Таким образом, вы избежите порчи, появления плесени, и использование изделия будет безопасным для ребенка.
11. Не храните в салоне или багажнике автомобиля. Продолжительное воздействие солнечного света может вызвать выцветание ткани. В случае если необходимо длительное хранение, используйте сухие, закрытые зоны. Таким образом изделие не будет повреждено прямыми солнечными лучами, дождем, влагой или резкими перепадами температуры воздуха.



Материал: 100% полиэстер, пластик, металл.

Источник питания:

Батарейки: 4 батарейки типа «AA». Батарейки не входят в комплект поставки.

Уход и обслуживание

Инструкции по стирке:

1. Снимите поддерживающий матрасик для младенца
2. Снимите матрасик сиденья с опорных трубок рамы
3. Выньте пластиковые спинку/подножку, расположенные внутри чехла сиденья.
4. Рекомендуется ручная стирка при температуре не выше 30°C.
5. Перед использованием полностью высушите чехол сиденья и мягкий матрасик.

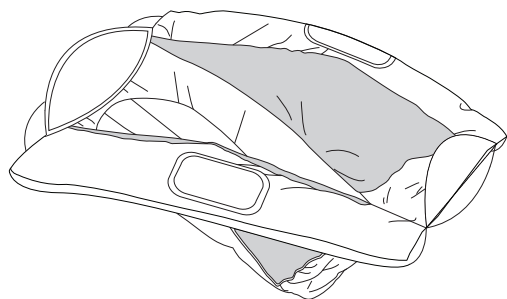

Чехол сиденья

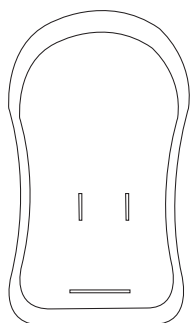
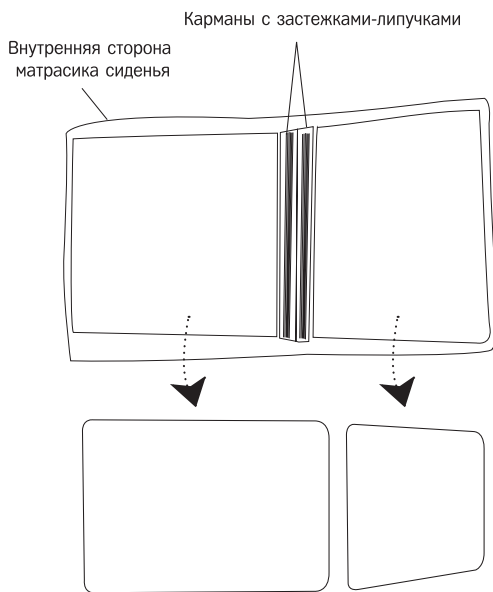

Мягкий матрасик

Выньте пластиковые спинку/подножку

Гарантия 6 месяцев

Производитель предоставляет гарантию на колыбель на срок 6 месяцев с момента приобретения, при условии правильного использования товара.

Покупатель теряет право на гарантийное обслуживание в следующих случаях:

- а) при неправильной эксплуатации с нарушением пунктов приложенной к товару инструкции.
- б) ремонтом или модификацией товара, выполненной кем-либо, кроме специалистов гарантийной мастерской
- в) после воздействия на товар непреодолимой силы (землетрясение, удары молнии, пожар, наводнение, и т.д.).
- г) после воздействия на товар химически активной среды, инородных красителей, колюще-режущих предметов, различных загрязнителей.



www.simplicity.ru

8 800 777-85-44

109428, Москва, 1-й Институтский
проезд, дом 3, строение 10
info@simplicity.ru