



# РАДИОУПРАВЛЯЕМЫЙ КВАДРОКОПТЕР SHADOW FPV

Инструкция по эксплуатации







# ВВЕДЕНИЕ

Спасибо за выбор нашей продукции. Чтобы правильно и безопасно использовать данный продукт, пожалуйста, перед началом эксплуатации внимательно прочитайте эту инструкцию и храните ее в надежном месте на протяжении всего срока эксплуатации изделия для дальнейшего использования

## ВНИМАНИЕ:

- Изделие содержит мелкие детали, которые могут представлять опасность при попадании в дыхательные пути.
- Не использовать в ограниченном пространстве.
- Цвет, характеристики и комплектность могут отличаться от изображений на коробке и в инструкции.
- Утилизируйте элементы питания и модель в соответствии с местным законодательством
- Не выбрасывайте элементы питания в мусоропровод.

Утилизируйте элементы питания и модель в соответствии с местным законодательством  
Не выбрасывайте элементы питания в мусоропровод.

# КОМПЛЕКТАЦИЯ

- Радиоуправляемый квадрокоптер HIPER Shadow FPV (WIFI IEEE 802.11, 2401-2423 МГц, 55мВт)
- Аккумулятор
- Пульт управления\*
- Кабель USB для зарядки аккумулятора
- Отвертка
- Комплект запасных пропеллеров
- Защита пропеллеров
- Инструкция

## Необходимо приобрести:

- 4 батареи питания размера AAA для передатчика
- Карту памяти microSD (до 16 ГБ)
- Кардридер

\*2458-2473МГц, 9 мВт

# КВАДРОКОПТЕР

## Технические характеристики:

Длина: ..... 320 мм  
Ширина: ..... 320 мм  
Высота: ..... 65 мм  
Вес ..... 155 г  
Время полета ..... до 28 минут  
Время зарядки ..... 180 минут  
Размер коробки ..... 305×223×141 мм  
Аккумулятор ..... LiPoL 3,7 В 2000 мАч

# ПУЛЬТ УПРАВЛЕНИЯ

Нажмите один раз, чтобы разблокировать моторы дрона. Нажмите еще раз для медленной посадки. Нажмите на три секунды для аварийной остановки моторов.

## Выбор скорости

Нажмите сверху вниз один раз, чтобы изменить скорость (слушайте звуковые сигналы).  
Медленная скорость – один сигнал  
Средняя скорость – два сигнала  
Высокая скорость – три звуковых сигнала.

Левая ручка (Газ/Курс)

Триммер курса

Индикатор питания

Индикатор камеры

Во время фотографирования мигает, при записи видео горит постоянно

Фотографирование/Запись видео

Нажмите один раз, чтобы сделать фотоснимок, нажмите на 3 секунды для записи видео

Кульбит

Нажмите сверху вниз один раз (прозвучит один звуковой сигнал), затем до упора переместите правую ручку, чтобы выполнить кульбит

Правая ручка (Тангаж/Крен)

Триммер крена

Триммер тангажа

Возврат одной кнопкой

Интуитивный режим Headless

Нажмите один раз, чтобы включить режим Headless  
Нажмите еще раз, чтобы выйти из режима Headless

# УСТАНОВКА БАТАРЕЕК В ПУЛЬТ УПРАВЛЕНИЯ

Пульт управления

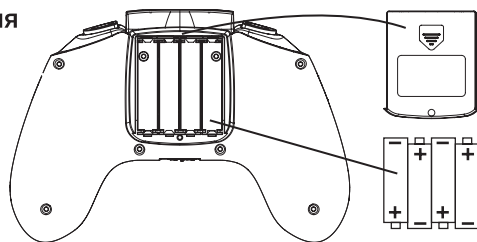

Крышка батарейного отсека

4 батарейки AAA 1,5 В

Откройте крышку батарейного отсека, строго соблюдая полярность («+» и «-»), как показано на рисунке, вставьте в отсек 4 батарейки «AAA» 1.5В (батарейки в комплект не входят), а затем закройте крышку батарейного отсека пульта управления .

- **Дети могут устанавливать батарейки в пульт только под наблюдением взрослых!**
- **Не устанавливайте одновременно старые и новые батарейки.**
- **Не устанавливайте одновременно батарейки разного типа или производителя.**

# ЗАРЯДКА АККУМУЛЯТОРА ДРОНА

Строго соблюдая полярность, соедините разъем USB кабеля для зарядки с разъемом аккумулятора, а противоположный разъем USB кабеля для зарядки вставьте в любой USB порт компьютера. Время зарядки не более 180 минут.

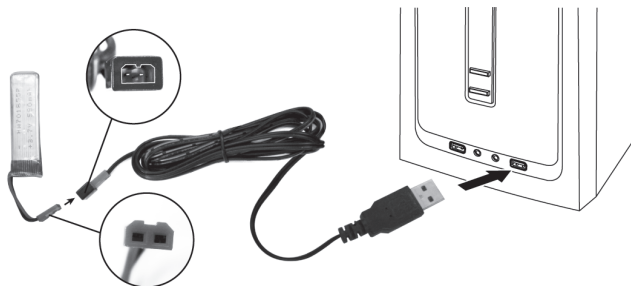

## ВНИМАНИЕ!

1. Убедитесь, что напряжение USB зарядного устройства соответствует параметрам местной электросети.
2. Пожалуйста, немедленно прекратите зарядку, если аккумулятор или зарядка ощутимо нагрелись, иначе это может привести к повреждению аккумулятора.
3. Не оставляйте аккумулятор во время зарядки без присмотра. Чтобы избежать воздействия высокой температуры, храните аккумулятор в прохладном месте.
4. Не используйте для зарядки аккумулятора другие зарядные устройства, кроме поставляемых с моделью.
5. Не заряжайте аккумулятор ранее, чем через 30 минут после полета. Дайте ему остыть. Зарядка горячего аккумулятора может повредить батарею (чтобы продлить срок службы аккумулятора, когда модель не используется, извлеките аккумулятор из дрона и храните его отдельно, зарядив на 80% от полной емкости).
6. Оберегайте аккумулятор от воздействия высокой температуры.
7. Не допускайте короткого замыкания аккумулятора. В целях безопасности не храните и не транспортируйте аккумулятор вместе с острыми или металлическими предметами.

# БЕЗОПАСНЫЕ УСЛОВИЯ ДЛЯ ПОЛЕТА

Пожалуйста, для полетов выбирайте хорошую ясную погоду без дождя или снега, с силой ветра не более 5 м/с. Пожалуйста, во время полета держите дрон подальше от людей, деревьев, линий электропередач, высоких зданий, аэропортов и вышек радиопередач. Среднее время полета 11 минут. Дальность действия управления ~50-60 метров.

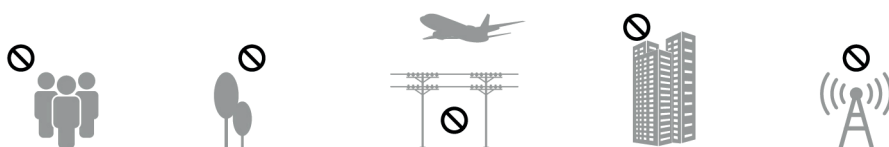

# ОСОБЕННОСТИ УСТАНОВКИ ПРОПЕЛЛЕРОВ НА ДРОН

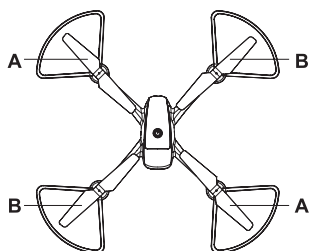

Пропеллеры с маркировкой А установлены на лучи с меткой А, а пропеллеры с маркировкой В, на лучи с меткой В.

## ПОДГОТОВКА К ПОЛЕТУ

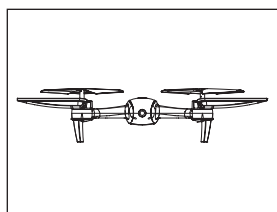

1. Установите дрон на ровную горизонтальную поверхность.

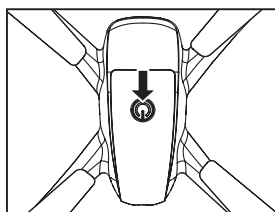

2. Включите питание дрона (светодиоды дрона будут быстро мигать).

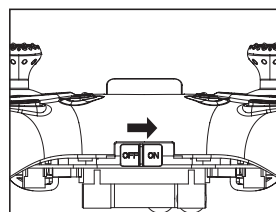

3. Включите пульт управления.

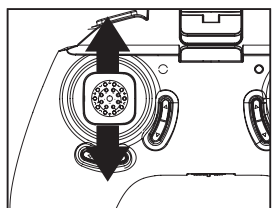

4. Переместите левую ручку пульта до упора вверх, а затем вниз. Когда светодиоды дрона станут светиться постоянно, дрон готов к полету.

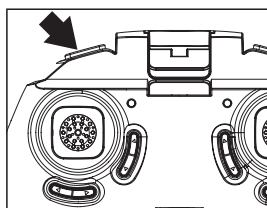

5. После того, как дрон установит связь с пультом управления, нажмите эту кнопку, чтобы разблокировать моторы. Чтобы остановить моторы, нажмите на эту кнопку еще раз.

ИЛИ

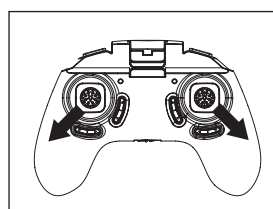

Разведите ручки управления во внешние стороны и вниз. Чтобы остановить моторы повторите действие.

ИЛИ

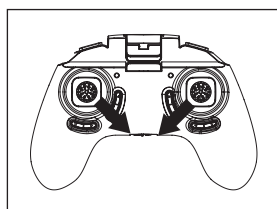

Сведите ручки управления внутрь и вниз. Чтобы остановить моторы повторите действие.

# УПРАВЛЕНИЕ

Набор высоты или снижение

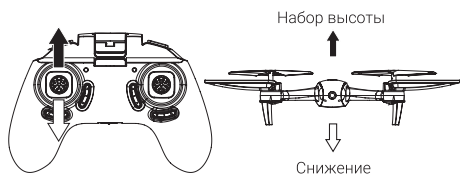

Полет вперед или назад

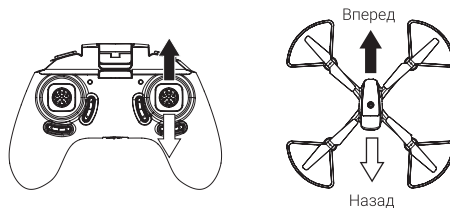

Поворот влево или вправо

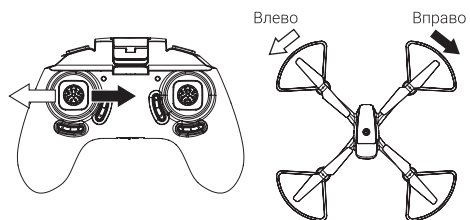

Полет боком влево или боком вправо

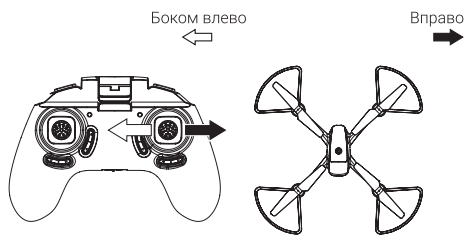

**ВНИМАНИЕ!** Когда дрон летит носовой частью к вам, направления управления меняются на противоположные.

# ТРИММИРОВАНИЕ

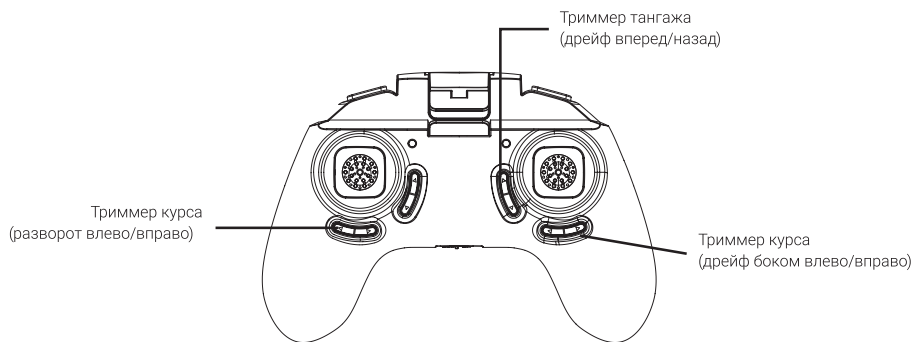

Если дрон при нейтральном положении ручек постоянно дрейфует вперед, нажимайте нижнюю часть триммера тангажа.

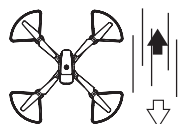
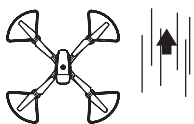

Если дрон при нейтральном положении ручек постоянно дрейфует назад, нажимайте верхнюю часть триммера тангажа.

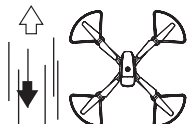
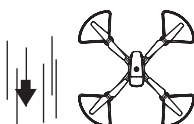

Если дрон при нейтральном положении ручек постоянно дрейфует боком влево, нажмите правую часть триммера крена.

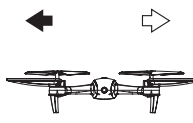

Если дрон при нейтральном положении ручек постоянно дрейфует боком вправо, нажмите левую часть триммера крена.

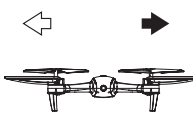

Если дрон при нейтральном положении ручек постоянно разворачивается влево, нажмите правую часть триммера курса.

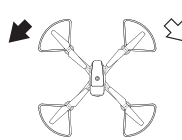
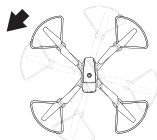

Если дрон при нейтральном положении ручек постоянно разворачивается вправо, нажмите левую часть триммера курса.

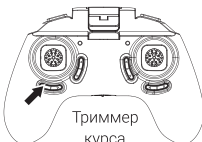
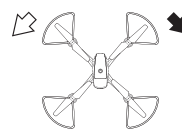
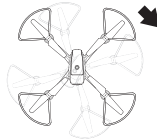

# ВЫПОЛНЕНИЕ КУЛЬБИТОВ

Нажмите сверху вниз один раз на правую ручку пульта управления (прозвучит один звуковой сигнал), затем до упора переместите правую ручку пульта в том направлении, в котором вы хотите выполнить кульбит.

## Кульбит влево

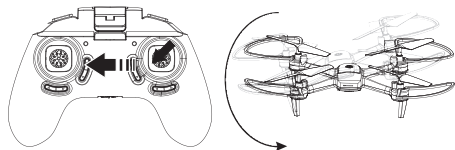

Нажмите сверху вниз один раз на правую ручку пульта, а затем переместите ее до упора влево.

## Кульбит вправо

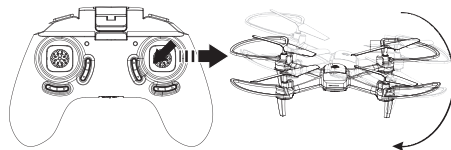

Нажмите сверху вниз один раз на правую ручку пульта, а затем переместите ее до упора вправо.

## Кульбит вперед

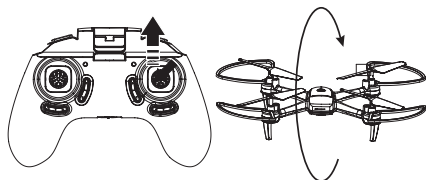

Нажмите сверху вниз один раз на правую ручку пульта, а затем переместите ее до упора вверх.

## Кульбит назад

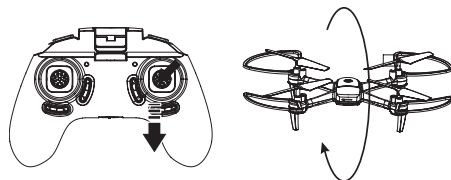

Нажмите сверху вниз один раз на правую ручку пульта, а затем переместите ее до упора вниз.



Всегда, прежде чем выполнять кульбит, убедитесь, что у вас достаточно места над дроном, под дроном и вокруг дрона.

# КАЛИБРОВКА

Установите дрон на ровную горизонтальную поверхность. Одновременно переместите обе ручки пульта в левый нижний угол (как показано на рисунке) и удерживайте их так в течение 10 секунд, светодиод на печатной плате дрона станет быстро мигать. Затем отпустите обе ручки пульта управления, когда светодиод на печатной плате дрона станет светиться постоянно, это значит, что калибровка успешно завершена.

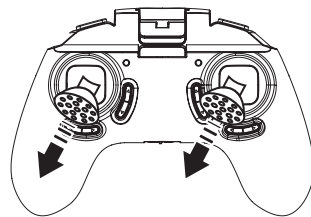

## ВОЗВРАТ ОДНОЙ КНОПКОЙ

Каждый раз при разблокировке моторов перед взлетом дрон запоминает направление носа (переди) модели. Чтобы активировать функцию «возврат одной кнопкой», нажмите кнопку, показанную на рисунке. При нажатии кнопки «возврат», квадрокоптер летит в обратную сторону относительно первоначального положения носа. Чтобы выключить режим «возврат одной кнопкой», нажмите еще раз на кнопку «возврат», либо переместите правую ручку управления дрона в любом направлении. Данная опция не является функцией «возврат домой». Перед ее применением на большом удалении от пилота необходимо понять принцип ее работы.



## ИНТУИТИВНЫЙ РЕЖИМ HEADLESS

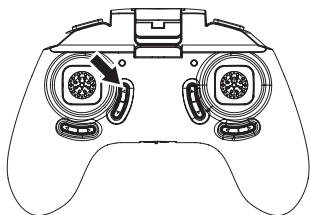

### КАК ВКЛЮЧИТЬ/ВЫКЛЮЧИТЬ ИНТУИТИВНЫЙ РЕЖИМ ПОЛЕТА HEADLESS?

Нажмите кнопку пульта, показанную на рисунке, прозвучит звуковой сигнал, подтверждающий, что активирован интуитивный режим полета HEADLESS. Чтобы выключить интуитивный режим полета HEADLESS, еще раз нажмите эту кнопку, прозвучит звуковой сигнал, подтверждающий, что режим HEADLESS выключен

### КАК ОПРЕДЕЛИТЬ «ПЕРЕДНЮЮ СТОРОНУ ДРОНА» В РЕЖИМЕ HEADLESS?

Каждый раз при разблокировке моторов перед взлетом дрон запоминает направление носа (переди) модели.



В обычном режиме полета при отклонении ручек управления тангажа и крена дрон отклоняется относительно реальной продольной оси дрона. В режиме HEADLESS дрон управляется относительно оси направления, которую дрон запомнил при разблокировке моторов.

Положение осей  
в момент  
разблокировки моторов

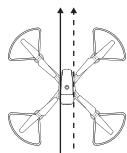

↑ - продольная ось.  
↑ - ось направления при взлете

Обычный режим

Режим HEADLESS

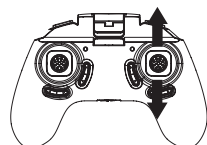
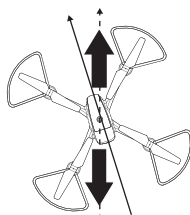
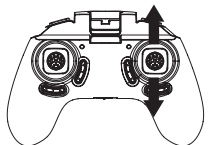
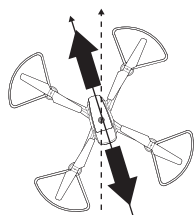
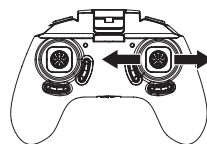
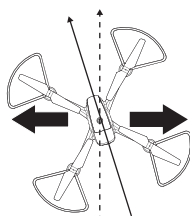
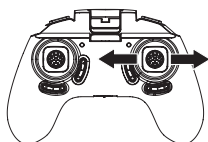
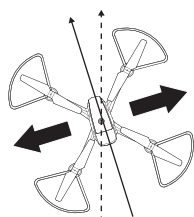

## КАМЕРА

720P камера (разрешение: 1280×720)

## КАК ПОСМОТРЕТЬ ФОТО/ВИДЕО

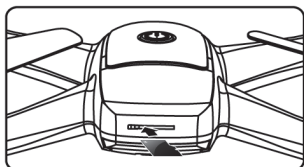

1. Перед полетом, прежде чем включить питание, вставьте TF карту в слот дрона.

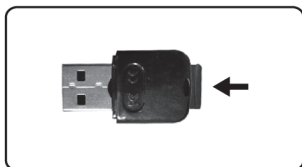

2. После полета выключите дрон, извлеките TF карту и вставьте ее в слот кардридера.

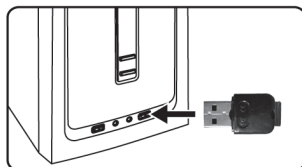

3. Вставьте кардридер в компьютер, откройте папку и найдите файлы, которые хотите посмотреть.

Карту и кардридер требуется докупить отдельно.

## WI-FI КАМЕРА

### 1. СКАЧАЙТЕ И УСТАНОВИТЕ ПРОГРАММНОЕ ОБЕСПЕЧЕНИЕ

Скачайте приложение HIPER FPV HD из APP STORE или GOOGLE PLAY. Последнее актуальное программное обеспечение можно скачать на сайте [www.hiper-power.com](http://www.hiper-power.com) в разделе «Товары для детей».

### 2. КАК ПОДКЛЮЧИТЬСЯ

1. Включите питание дрона, индикатор на камере загорится красным цветом.
2. Войдите в меню настроек вашего мобильного устройства и включите WIFI.
3. Найдите сеть HIPER Shadow или Shadow FPV, нажмите кнопку подключения и дождитесь сообщения «подключено».
4. Откройте приложение «HIPER FPV HD», в интерфейсе управления щелкните значок «play», и увидите изображение в режиме реального времени.

## УСЛОВИЯ ЭКСПЛУАТАЦИИ

Не допускается хранение устройства при экстремальных температурах (выше +40°C или ниже 0°C). Это может привести к сокращению ресурса аккумулятора и отрицательно сказаться на работоспособности.

## УСЛОВИЯ ТРАНСПОРТИРОВКИ И ХРАНЕНИЯ

В упакованном виде устройство может транспортироваться в крытых транспортных средствах любого типа при температуре от -10 до +50°C с защитой от непосредственного воздействия атмосферных осадков, солнечного излучения и механических повреждений. Допускается использовать и хранить устройство при температуре от 0 до 40°C и относительной влажности 30 - 90%. Длительное хранение допускается только в заводской упаковке, в темном, сухом, чистом, хорошо вентилируемом закрытом помещении, изолированном от мест хранения кислот и щелочей. Допустимая относительная влажность окружающей среды 30 - 90%.

# УСЛОВИЯ ГАРАНТИИ

Компания «HIPER Technology Ltd,» являющаяся изготовителем товаров (изделий) HIPER (далее по тексту – Изготовитель), выражает вам огромную признательность за ваш выбор. Мы сделали все возможное, чтобы данное изделие удовлетворяло вашим запросам, а качество соответствовало лучшим мировым образцам.

«HIPER Technology Ltd» устанавливает срок службы устройств: 2 года. Срок службы отсчитывается от даты продажи изделия, если кратким руководством пользователя изделия не установлено иное ограничение.

Все товары предназначены «HIPER Technology Ltd,» для поставок в Российскую Федерацию и, соответственно, изготовлены с учетом условий эксплуатации в этой стране. Чтобы убедиться в этом, просим вас проверить наличие на изделии и упаковке официальных знаков соответствия. Во избежание недоразумений убедительно просим вас внимательно изучить краткое руководство, условия гарантийных обязательств, проверить правильность заполнения гарантийного талона. Гарантийный талон действителен только при наличии правильно и четко указанных: модели, серийного номера изделия, даты продажи, четких печатей фирмы-продавца, подписи покупателя. Модель и серийный номер изделия должны соответствовать указанным в гарантийном талоне. При нарушении этих условий, а так же в случае, когда данные, указанные в гарантийном талоне изменены, стерты или переписаны, гарантийный талон признается недействительным. В этом случае рекомендуем вам обратиться к продавцу для получения нового гарантийного талона, соответствующего вышеуказанным условиям, либо предоставить товарный или кассовые чеки, либо иные документы, удостоверяющие факт и дату продажи изделия. В случае, если дату продажи установить невозможно, в соответствии с законодательством Российской Федерации о защите прав потребителей, гарантийный срок исчисляется с даты изготовления изделия. Данным гарантийным талоном «HIPER Technology Ltd» подтверждает принятие на себя обязательств по удовлетворению требований потребителей, установленных действующим законодательством о защите прав потребителей, в случае обнаружения недостатков изделия, возникших по вине Изготовителя. «HIPER Technology Ltd» оставляет за собой право отказать в удовлетворении требований потребителей по гарантийным обязательствам в случае несоблюдения изложенных ниже условий. Все условия гарантийных обязательств действуют в рамках законодательства о защите прав потребителей и регулируются законодательством стран импортеров.

«HIPER Technology Ltd» устанавливает гарантийный срок 2 месяца отсчитываемый от даты продажи.

# УСЛОВИЯ ГАРАНТИЙНЫХ ОБЯЗАТЕЛЬСТВ

1. Гарантийные обязательства Изготовителя распространяются только на модели изделий, предназначенные «HIPER Technology Ltd» для поставок и реализации на территории Российской Федерации, приобретенные в Российской Федерации, и прошедшие сертификацию на соответствие стандартам страны.
2. Под Гарантийными обязательствами понимается дополнительное обязательство Изготовителя по устранению недостатков (дефектов) изделия, возникших по вине Изготовителя, без взимания платы с покупателя (потребителя).
3. Замена изделия в период гарантийного срока (2 месяца), не ведет к установлению нового гарантийного срока.
4. Изготовитель не несет гарантийные обязательства в следующих случаях:
  - а) Если изделие, предназначенное для личных (бытовых, семейных) нужд, использовалось для осуществления предпринимательской деятельности, а также в иных целях, не соответствующих его прямому назначению;
  - б) В случае нарушения правил и условий эксплуатации, изделия, изложенных в кратком руководстве и другой документации, передаваемой потребителю;
  - в) Если изделие имеет следы попыток ремонта;
  - г) Если дефект вызван изменением конструкции или схемы изделия, подключением внешних устройств, не предусмотренных Изготовителем;
  - д) Если дефект вызван действием непреодолимых сил, несчастными случаями, умышленными или неосторожными действиями потребителя или третьих лиц;
  - е) Если обнаружены повреждения, вызванные механическими повреждениями, воздействием влаги, высоких или низких температур, коррозией, окислением, попаданием внутрь изделия посторонних предметов, веществ, жидкостей, насекомых или животных.
5. «HIPER Technology Ltd» снимает с себя ответственность за возможный вред, прямо или косвенно нанесенный продукцией HIPER людям, домашним животным, имуществу в случае, если это произошло в результате несоблюдения правил и условий эксплуатации, установки изделия; умышленных или неосторожных действий покупателя (потребителя) или третьих лиц. Также «HIPER Technology Ltd» снимает с себя ответственность за возможный вред, прямо или косвенно нанесенный изделиями HIPER соответствующего назначения, в результате изменения и повреждения, утраты данных и информации.

Изготовитель и его адрес: «ХАЙПЕР Технолоджи Лимитед» 3905 Ту Эксчендж скуэр,  
8 Конноут плэйс, Гонконг, Китай.

Филиал изготовителя: «ШЭНЬЧЖЭНЬ ХАЙПЕР ТЕХНОЛОДЖИ ЛИМИТЕД»,  
адрес (юридический адрес): Эт. 3, зд. 1, шоссе Хуан У 11, промпарк Ин Тао Чжи, р-н Лунган,  
г. Шэньчжэнь, пров. Гуандун, 518100, Китай.

Импортер: ООО «Марсала». 123423, г.Москва, пр-т Маршала Жукова, дом №37, корпус 1,  
этаж 2, помещение 207, тел. 8(499)343-35-31.

Претензии принимает ИМПОРТЕР.

Соответствует требованиям ТР ТС 020/2011, ТР ЕАЭС 037/2016

Список сервис центров смотрите на сайте: <https://hiper-power.com/sluzhba-remonta/>  
Имейте при себе гарантийный талон при обращении в сервис центр.  
Гарантия не распространяется на расходные материалы: покрышки, надувные элементы  
колес, колеса, пропеллеры, элементы подвески.

Последняя актуальная информация указана на сайте производителя.

Дата изготовления: январь 2021. Страна производства: Китай.  
Торговая марка: HIPER.

Не использовать в ограниченном пространстве. Цвет, характеристики и комплектность  
могут отличаться от изображений на коробке и в инструкции. Утилизируйте элементы  
питания и модель в соответствии с местным законодательством. Не выбрасывайте  
элементы питания в мусоропровод.



Гарантийный талон \_\_\_\_\_

Артикул **HQC-0001** **HP21010000ME**

Дата и место приобретения: \_\_\_\_\_

\_\_\_\_\_

## ВНИМАНИЕ!

гарантийный талон недействителен без печати продавца.

Штамп магазина/продавца:

©2021 HIPER Technology Ltd, Все права защищены. Все торговые марки являются собственностью их владельцев. Address: 3905 Two Exchange Square, 8 Connaught Place, Hong Kong. Сделано в P.R.C.