

SCREECHERS WILD!

6+
YEARS / ЛЕТ

ANNIHILATION PACK
THE HUNTER

RU684501

CONTENTS • КОМПЛЕКТНОСТЬ

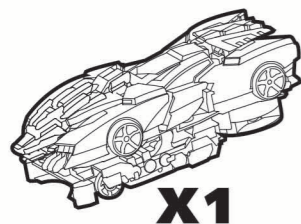

X1

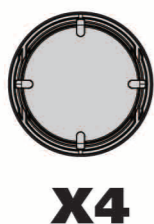

X4

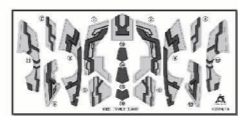

X1



X1

STICKER INSTRUCTION • ИНСТРУКЦИЯ ДЛЯ НАКЛЕЕК

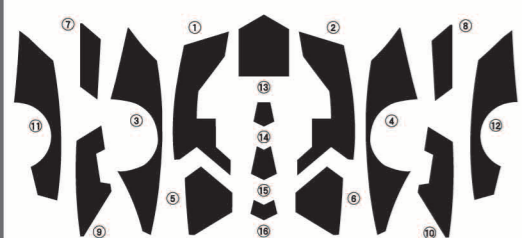

STICKER NUMBER
НОМЕР НАКЛЕЙКИ

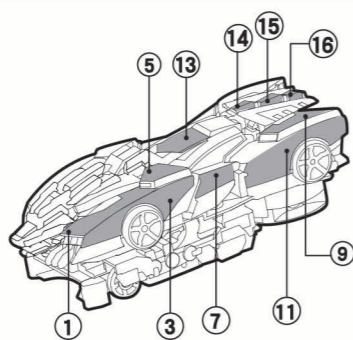

• Left side
• Левая сторона

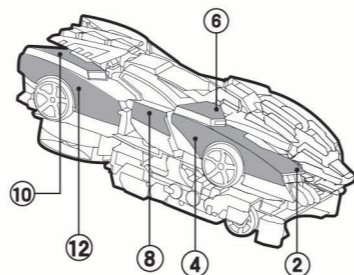

• Right side
• Правая сторона

ALPHA GROUP CO., LTD.
Auldey Industrial Area, Wenguan Rd., Chenghai, Shantou, Guangdong, China (515800)
Tel: (86) 20-38983278 Website: www.alpha toys.com
Fax: (86) 20-87358278 E-mail: auldeytoys@auldey.cn

©2019 ALPHA All rights reserved. • Все права защищены.

Product and colors may vary. Retain this package for future reference.
Внешний вид игрушки может отличаться от изображения на упаковке. Сохраняйте упаковку с данными изготовителя.

MADE IN CHINA/СДЕЛАНО В КИТАЕ



WARNING. CHOKING HAZARD. Small parts. Not for children under 3 years.
ВНИМАНИЕ! ОПАСНОСТЬ ЗАКУПОРКИ ДЫХАТЕЛЬНЫХ ПУТЕЙ. Игрушка содержит мелкие детали, не предназначена для детей младше 3-х лет.

CAUTION: THIS PRODUCT CONTAINS SMALL MAGNET(S). Swallowed magnets can stick together across intestines causing serious infections and death. Seek immediate medical attention if magnet(s) are swallowed or inhaled.
ВНИМАНИЕ! ИГРУШКА СОДЕРЖИТ МЕЛКИЕ ДЕТАЛИ И МАГНИТЫ. Опасность закупорки дыхательных путей. В случае проглатывания магниты могут привести к перфорации или закупорке кишечного тракта. При попадании магнитов в организм срочно обратитесь к врачу!

FLIP & MORPH • КУВЫРОК И ТРАНСФОРМАЦИЯ

1 Capture the first disk.
Захвати первый диск.

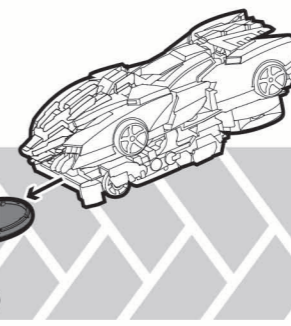

2 Activate counterclockwise rotation.
Запусти механизм вращения.

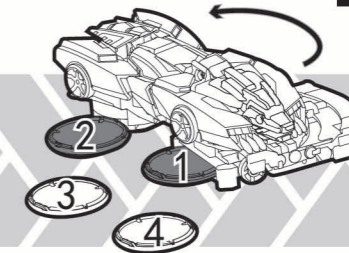

3 Capture three more discs.
Захвати ещё три диска.

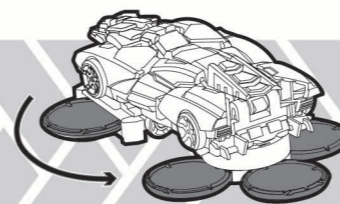

4 Flip 360°
Кувырок на 360°

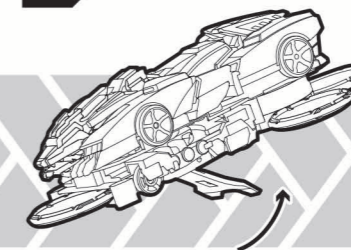

5 Complete.
Трансформация завершена.



ASSEMBLE THE VEHICLE • СОБЕРИ МАШИНКУ

1 Rotate the car base clockwise.
Поверни основание машинки по часовой стрелке до щелчка.

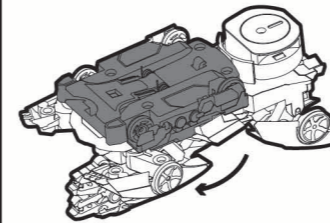

2 Rotate the plate and attach it.
Поверни пластинку и закрепи её.

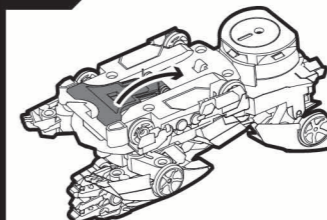

Mind your fingers.
Осторожно, не прищипи пластинкой пальцы!

5 Press the tail in.
Прижми хвост к корпусу машинки до щелчка.



3 Press the head in.
Прижми верхний элемент к корпусу машинки до щелчка.

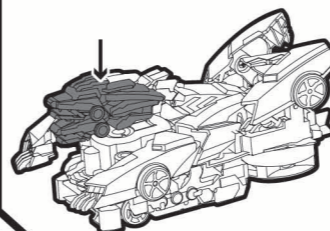

4 Press the paws in.
Прижми передние элементы к корпусу машинки до щелчка.

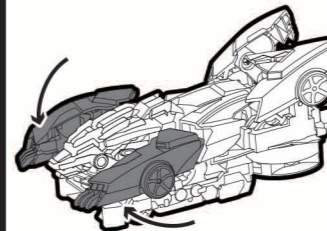

6 Press the wings in.
Прижми крылья до щелчка.

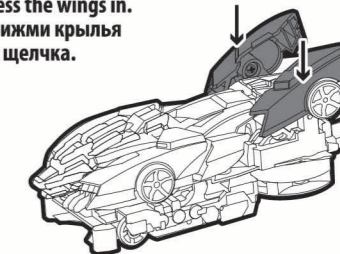

7 Complete.
Готово!

