



ADAMEX®

CRISTIANO



PAOLO



BELISSA



AMELIA



EMILIO



RIMINI



 **CHANTAL**



★ **Luciano** ★



Neonex



 **VICCO**

Barletta

Massimo

Gloria
BY ADAMEX

Enoore

VERONA

Monte^M

CORTINA

PL

RU

GB

DE

RO

CZ

SK



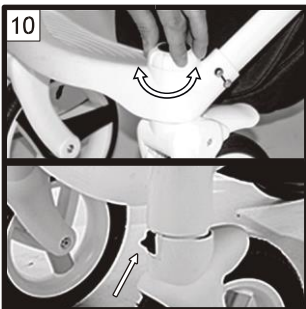
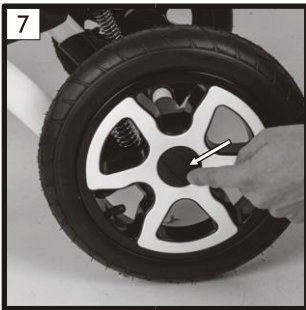
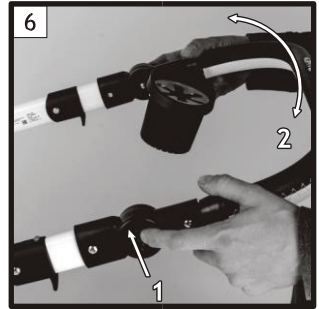
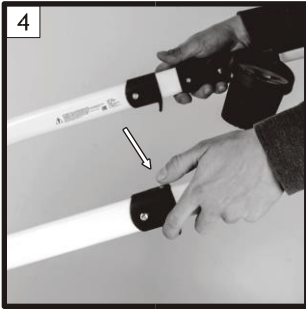
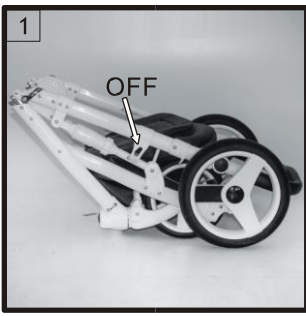

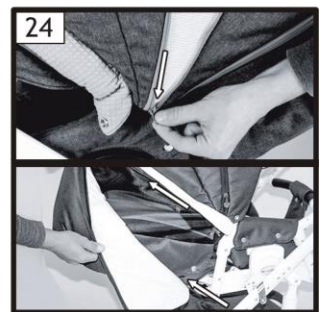
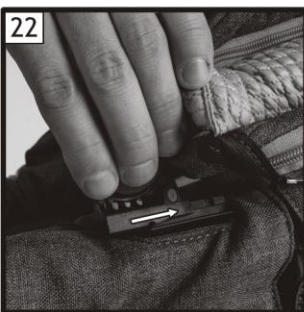
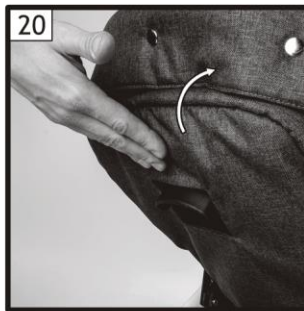
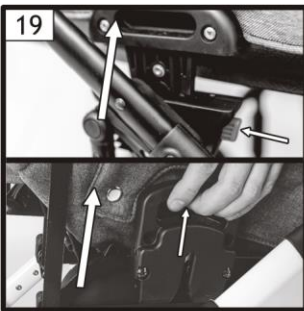
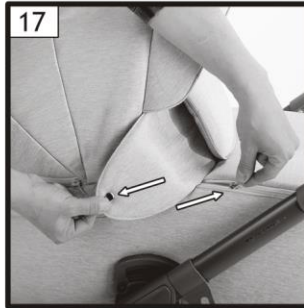
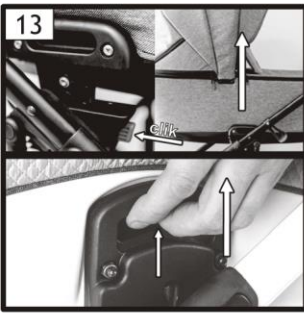

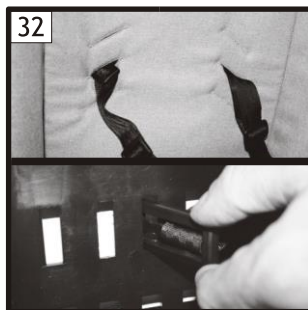
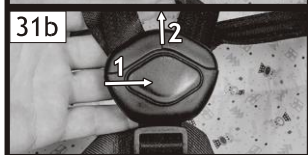
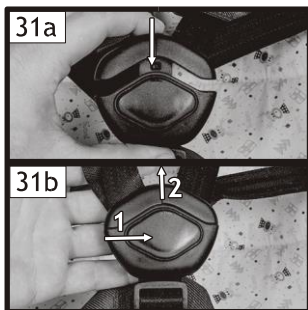
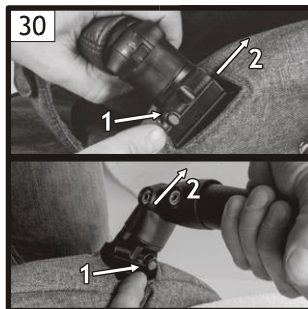
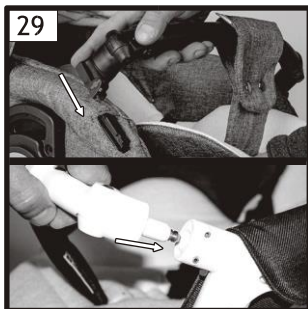
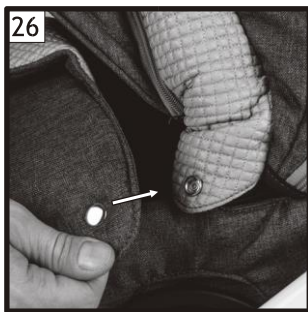

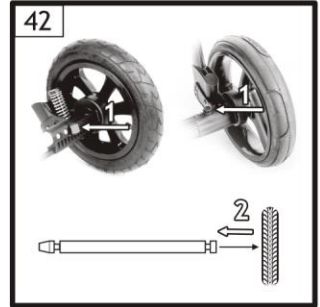
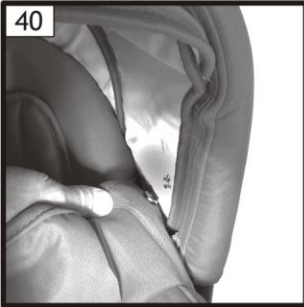

OPCJE DODATKOWE / ДОПОЛНИТЕЛЬНЫЕ ФУНКЦИИ / ADDITIONAL OPTIONS

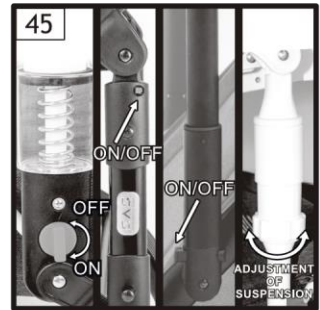
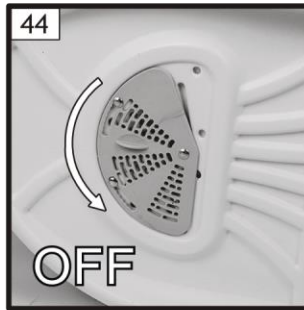



PL

Aby wymienić dętkę w przednim kole należy:

- odkręcić nakrętkę z osi i zdjąć koło z widełek
- podważyć zaślepkę (zdjęcie w załączniku) aby dostać się do śrub
- po odkręceniu śrub, felga rozpadnie się na dwie symetryczne części co umożliwi zdjęcie dętki z oponą
- po wymianie dętki należy skrócić felgę, założyć zaślepkę, napompować koło i założyć koło na widełki zakręcając nakrętkę na oś.

GB

In order to change the inner tube in front wheel do the following:

- undo the nut on the axle and remove the wheel from the fork,
- undo the rim cover (picture in the att.) to gain access to the screws underneath,
- after undoing the screws the rim will fall apart which enables to take off the tire and inner tube.
- after changing the inner tube put the screws back and tighten them, put the rim cover back, pump the wheel, put it back onto the fork and tighten the nut on the axle.

RU

Для моделей укомплектованных надувными колёсами.

- Для того чтобы заменить камеру в переднем колесе, необходимо:
- открыть колпачок с оси и снять колесо свилко
 - поддеть заглушку (фото прилагается), чтобы иметь доступ к винтам
 - после того как винты будут откручены, обод колеса распадется на две симметрические части, благодаря чему можно без проблем снять камеру с покрышкой
 - после замены камеры следует собрать обод, установить заглушку, накачать колесо и установить его на ось, прикручивая колпачок к оси.

DE

Wechseln des Gummischlauchs im Vorderreifen:

- Mutter von der Achse schrauben und Reifen von der Gabel nehmen
- Blende aufstemmen (Bild im Anhang), um Zugang zu den Schrauben zu erlangen
- Nach dem Entfernen der Schrauben fällt die Felge in zwei symmetrische Teile – so können Gummischlauch und Reifen entfernt werden
- Nach dem Austausch des Schlauchs die Felge wieder zusammenschrauben, die Blende anbringen, den Reifen aufpumpen und auf die Gabel setzen; anschließend die Mutter wieder auf der Achse festschrauben.

CZ

Pro výměnu duše v předním kole je nutné:

- odšroubovat matici z osy a sejmut kolo z vidlice
- vypáčit záslepku (obrázek v příloze), čímž se dostanete ke šroubům
- po uvolnění šroubů se ráfek rozpadne na dvě symetrické části, což umožní sejmut duši i pneumatiku
- po výměně duše je nutné sešroubovat ráfek, nasadit záslepku, nafouknout kolo a nasadit jej na vidlici, přičemž zašroubujte zpět na osu matici.

SK

Postup výmeny duše v prednom kolese:

- odskrutkujte maticu osi a zložte koleso z vidlice
- vyvážte záslepku (obrázok v prílohe), aby ste mali prístup k skrutkám
- keď odskrutkujete skrutky, disk sa rozdelí na dve symetrické časti, vďaka čomu môžete vybrať dušu s pneumatikou
- keď vymeníte dušu, disk zoskrutkujte, naložte záslepku, nahustíte, koleso zložte na vidlicu a dotiahnete maticu osi.



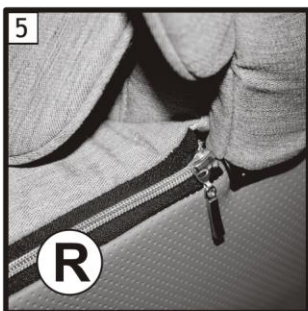

PL

Aby poprawnie zapiąć pokrowiec wyposażony w podwójny zamek, należy najpierw zsunąć obie główki do końca zamka, na lewą stronę gondoli (rys. 1). Następnie w obie główki wsunąć wsuwkę zamka (rys. 2). Pokrowiec zasuwamy, zostawiając jedną główkę w miejscu początkowym (rys. 3). Widok prawidłowo zapiętego zamka z lewej strony (rys. 4 L) i z prawej strony (rys. 5 R). Aby rozpiąć zamek i zdjąć pokrowiec należy zsunąć obie główki do miejsca początkowego z lewej strony gondoli i wyciągnąć z nich wsuwkę (rys. 6).

RU

Для того чтобы правильно закрепить чехол с двойной застежкой-молнией, сначала следует сдвинуть оба бегунка до конца застежки, на левую сторону люльки (рис. 1). Далее вставить штифт застежки-молнии в оба бегунка (рис. 2). Застегнуть чехол, оставляя один бегунок в изначальном месте (рис. 3). Вид правильно застегнутой застежки-молнии с левой стороны (рис. 4 L) и с правой стороны (рис. 5 R). Для того чтобы расстегнуть застежку-молнию и снять чехол, следует сдвинуть оба бегунка в исходное положение с левой стороны люльки и вынуть из них штифт (рис. 6).

CZ

Pro správné zapnutí potahu vybaveného dvojitým zipem je nutné nejdříve stáhnout oba jezdce ke konci zipu, na levé straně korbíčky (obr. 1) Následně oba jezdce nasuňte na koncovku zipu (obr. 2). Potah nasunujeme, přičemž jednoho jezdce ponecháváme ve výchozím bodě (obr. 3). Pohled na správně zapnutý zip z levé strany (obr. 4 L) a pravé strany (obr. 5 R). K rozepnutí zipu a sejmutí potahu jen nutné stáhnout oba jezdce na výchozí místo na levé straně korbíčky a sejmout je z koncovky zipu (obr. 6).

EN

In order to properly fasten the cover equipped with a double zipper, first slide both heads to the end of the zip, to the left side of the gondola (fig. 1). Then insert the lock insert into both heads (fig. 2). Zip the zipper, leaving one head in the starting point (Figure 3). View of the correctly fastened zipper on the left side (Figure 4 L) and on the right side (Figure 5 R). To unzip the zipper and remove the cover, slide both heads to the starting position on the left side of the gondola and pull the slider out of them (fig. 6).

DE

Um die Wannendeckung mit doppeltem Reißverschluss zu befestigen, zunächst beide Schieber auf der linken Seite der Wanne bis zum Ende des Reißverschlusses schieben (Abb. 1). Anschließend das Steckteil des Reißverschlusses in beide Schieber stecken (Abb. 2). Die Wannendeckung mit dem Reißverschluss zuziehen und dabei einen Schieber in der Ausgangsposition belassen (Abb. 3). Korrekt geschlossener Reißverschluss, Ansicht von der linken Seite (Abb. 4 L) und rechten Seite (Abb. 5 R). Um den Reißverschluss zu öffnen und die Wannendeckung zu entfernen, beide Schieber auf der linken Seite der Wanne in die Ausgangsposition zurückschieben und das Steckteil herausziehen (Abb. 6).

WAŻNE! PRZECZYTAJ UWAŻNIE I ZACHOWAJ NA PRZYSZŁOŚĆ JAKO ODNIESIENIE.

OSTRZEŻENIE

- NIGDY NIE ZOSTAWIAJ DZIECKA BEZ OPIEKI
- UPEWNIJ SIĘ PRZED UŻYCIEM, CZY WSZYSTKIE URZĄDZENIA BLOKUJĄCE SĄ WŁĄCZONE
- ABY UNIKNĄĆ OBRAŻEŃ, UPEWNIJ SIĘ, CZY DZIECKO JEST ODSUNIĘTE KIEDY ROZKŁADA SIĘ LUB SKŁADA NINIEJSZY WYRÓB
- NIE POZWALAJ DZIECKU BAWIĆ SIĘ TYM WYROBEM
- UŻYWAJ UPRZEŻY, GDY DZIECKO ZACZNIĘ SAMODZIELNIE SIADAĆ – DOTYCZY GONDOLI.
- TO SIEDZISKO NIE JEST ODPOWIEDNIE DLA DZIECI W WIEKU PONIŻEJ 6. MIESIĄCA ŻYCIA
- ZAWSZE UŻYWAJ SYSTEMU ZAPIĘĆ
- SPRAWDŹ, CZY URZĄDZENIA MOCUJĄCE GONDOLĘ LUB SIEDZISKO LUB FOTELIK SAMOCHODOWY SĄ PRAWIDŁOWO ZAŁĄCZONE PRZED UŻYCIEM
- NINIEJSZY WYRÓB NIE JEST ODPOWIEDNI DO BIEGANIA ANI JAZDY NAROLKACH.

Ważne informacje:

WÓZEK DZIECIĘCY UNIWERSALNY JEST PRZEZNACZONY DLA DZIECI OD 0-36 MIESIĄCA, DO MAKSYMALNEJ MASY CIAŁA 15 KG. GONDOLA PRZEZNACZONA DLA DZIECI DO MAKSYMALNEJ MASY CIAŁA 9 KG.

- ZAWSZE UŻYWAJ URZĄDZENIA DO PARKOWANIA GDY WÓZEK NIE JEST UŻYWANY.
- NIE STOSOWAĆ INNEGO MATERACYKA NIŻ DOSTARCZONY PRZEZ PRODUCENTA.
- PRZY WKŁADANIU I WYJMOWANIU DZIECKA UPEWNIĆ SIĘ, ŻE URZĄDZENIE DO PARKOWANIA JEST WŁĄCZONE.
- MAKSYMALNE OBCIĄŻENIE KOSZYKA POD WÓZKIEM WYNOŚI 2 KG.

- NA UCHWYCIĘ MOŻE BYĆ POWIESZONA TYLKO TORBA SERWISOWA DOŁĄCZONA DO WÓZKA. JEJ MAKSYMALNA WAGA TO 2 KG. JAKIEKOLWIEK INNE OBCIĄŻENIE DOŁĄCZONE DO UCHWYTU I/LUB TYLNEJ STRONY OPARCIA I/LUB DO BOKÓW WÓZKA BĘDZIE WPŁYWAĆ NA STABILNOŚĆ WÓZKA.
- WÓZEK SŁUŻY DO PRZEWOZU JEDNEGO DZIECKA.
- NINIEJSZE PODWOZIE MOŻE BYĆ UŻYwane WYŁĄCZNIE Z SIEDZISKIEM, GONDOLĄ I FOTELIKIEM DOSTARCZANYMI PRZEZ PRODUCENTA JAKO KOMPLET.
- NALEŻY UŻYWAĆ TYLKO CZĘŚCI ZAMIENNYCH DOSTARCZONYCH LUB ZALECANYCH PRZEZ PRODUCENTA. WSZELKIE DODATKOWE WYPOSAŻENIE NIE WYMNIENIONE PRZEZ PRODUCENTA NIE POWINNO BYĆ STOSOWANE.
- WÓZEK NIE ZASTĘPUJE KOŁYSKI ANI ŁÓŻKA. GDYBY DZIECKO POTRZEBOWAŁO SNU ZALECASIĘ, ABY ZOSTAŁO UMIESZCZONE W ODPOWIEDNIEJ GONDOLI, KOŁYSCE LUB ŁÓŻKU – DOTYCZY FOTELIKA SAMOCHODOWEGO UŻYTKOWANEGO ŁĄCZNIE Z PODWOZIEM WÓZKA.
- ZAWSZE UŻYWAĆ PASA KROKOWEGO W POŁĄCZENIU Z PASKIEM BIODROWYM.
- NIGDY NIE POZOSTAWIAJ WÓZKA Z DZIECKIEM NA POWIERZCHNI POCHYLEJ, NAWET JEŚLI STOPKA URZĄDZENIA PARKUJĄCEGO JEST ZABLOKOWANA.
- MAŁE ELEMENTY TAKIE JAK ZABEZPIECZENIA NA OŚKI, NALEŻY W TRAKCIE MONTAŻU WÓZKA ZABEZPIECZYĆ PRZED DOSTĘPEM DZIECI.
- NIGDY NIE USTAWIAJ WÓZKA WRAZ Z DZIECKIEM W POBLIŻU BASENÓW, SCHODÓW I OGNI.
- PLASTIKOWE CZĘŚCI OPAKOWANIA PRZECHOWYWAĆ Z DALEKA OD DZIECKA ABY ZAPOBIEC UDUSZENIU.
- W PRZYPADKU PRZEWOŻENIA DZIECKA Z UNIESIONYM ZAGŁÓWKIEM

GONDOLI KONIECZNIE ZASTOSOWAĆ DODATKOWĄ UPRZAŻ.

- NIE STOSOWAĆ UNIESIENIA ZAGŁÓWKA DLA DZIECI NOWO NARODZONYCH.
- UŻYWAJ UPRZEŻY, GDY TWOJE DZIECKO ZACZNIE SAMODZIELNIE SIADAĆ.
- WÓZEK SŁUŻY DO UŻYTKU ZEWNĘTRZNEGO. GDY JEST PRZECHOWYWANY W POMIESZCZENIACH MIESZKALNYCH ZAWSZE UŻYWAJ POKROWCÓW OCHRONNYCH NAKOŁA.
- WJEŹDŻAJĄC NA KRAWĘŻNIK LUB INNY STOPIEŃ NALEŻY PODNIEŚĆ PRZEDNIE ZAWIESZENIE. SILNE UDERZENIE W PRZESZKODĘ MOŻE SPOWODOWAĆ SKRZYWIENIE KONSTRUKCJI.
- NIE WOLNO ZJEŹDŻAĆ WÓZKIEM PO SCHODACH. PRZENOSZENIE DZIECKA W WÓZKU PO SCHODACH JEST NIEBEZPIECZNE.
- NIE WOLNO PRZENOSIĆ WÓZKA CHWYTAJĄC ZA UCHWYT I BARIERKĘ LUB BUDKĘ. WÓZEK NALEŻY PRZENOSIĆ CHWYTAJĄC ZABOCZKI.
- NIE WOLNO UŻYWAĆ WÓZKA JEŻELI JAKIKOLWIEK JEGO ELEMENT ZOSTAŁ USZKODZONY.
- PRZED PRZYSTĄPIENIEM DO MONTAŻU UPEWNIĆ SIĘ CZY WYRÓB I WSZYSTKIE JEGO ELEMENTY SKŁADOWE SĄ SPRAWNE JEŚLI SĄ USZKODZONE. WYRÓB NIE POWINIEN BYĆ UŻYWANY.
- PODCZAS SKŁADANIA I ROZKŁADANIA WÓZKA UPEWNIĆ SIĘ, CZY DZIECKO ZNAJDUJE SIĘ W BEZPIECZNEJ ODLEGŁOŚCI.
- W TRAKCIE WYKONYWANIA CZYNNOŚCI REGULACYJNYCH NALEŻY ZWRÓCIĆ UWAGĘ, CZY RUCHOME ELEMENTY WÓZKA NIE STYKAJĄ SIĘ Z CZĘŚCIAMI CIAŁADZIECKA.
- WÓZEK NALEŻY PRZECHOWYWAĆ W MIEJSCU NIEDOSTĘPNYM DLA DZIECI.
- GDY WÓZEK NIE JEST UŻYWANY POZOSTAWIAĆ GO Z WŁĄCZONYM URZĄDZENIEM PARKUJĄCYM.
- OKRESOWO SPRAWDZAJ CZY

WSZYSTKIE ELEMENTY WÓZKA SĄ SPRAWNE I BEZPIECZNE.

- NIGDY NIE NALEŻY UŻYWAĆ SIŁY DO USTAWIANIA RUCHOMYCH CZĘŚCI WÓZKA W ŻĄDANEJ POZYCJI. NAJPIERW NALEŻY UPEWNIĆ SIĘ CZY COŚ NIE BLOKUJE RUCHU A NASTĘPNIE PONOWIĆ PRÓBY.
- WÓZEK PRZYSTOSOWANY JEST DO JAZDY DO PRZODU.

CZYSZCZENIE I KONSERWACJA

Prac ręcznie w zimniej wodzie.

Nie wybielać.

Nie suszyć mechanicznie.

Nie prasować.

Nie prac na sucho.

- Tapicerkę wózka można czyścić wilgotną gąbką lub szmatką, używając delikatnego środka piorącego.

- Nie należy ściągać obicia wózka.

- Po ewentualnym przemoczeniu wózka, należy go wysuszyć, a elementy metalowe wytrzeć do sucha szmatką.

- Należy kontrolować stan zużycia kół oraz czyścić je z kurzu i piasku.

- Osie kół należy konserwować, napuszczając pomiędzy osi a piastę kilka kropel oleju maszynowego. Wszystkie elementy ruchome, współpracujące podlegają okresowej konserwacji i smarowaniu.

- Długotwałe działanie promieni słonecznych może spowodować zmiany koloru materiałów i tkanin wózka.

- Elementy mocowane na śrubach i gwintach wymagają okresowego dokręcania.

INSTRUKCJA OBSŁUGI

ROZKŁADANIE I SKŁADANIE STEŁAŻA WÓZKA

AbY rozłożyć stełaż, należy położyć go na płasko (rys.1), a następnie trzymając za uchwyt, pociągnąć do góry (rys. 2), do momentu zatrzaśnięcia mechanizmu blokującego (rys. 3).

UWAGA! Przed przystąpieniem do użytkowania wózka upewnij się, że mechanizm blokujący jest zabezpieczony.

AbY złożyć stełaż należy nacisnąć kciukiem czerwony przycisk dodatkowej blokady znajdujący się z boku uchwytu (rys.4) lub przestawić dźwignię ku górze i trzymając, pociągnąć równocześnie za dźwignię znajdujące się po obu stronach uchwytu (rys.5).

UWAGA! Przed przystąpieniem do składania stełaża, zdemontuj gondole/siedzisko i zwolnij blokadę przednich skrętnych kół. W razie konieczności zdemontuj też koła. Przed złożeniem ramy zdemontuj kubek.

REGULACJA WYSOKOŚCI UCHWYTU

Wysokość uchwytu możemy dostosować do wzrostu osoby prowadzącej wózek. W tym celu należy równocześnie wcisnąć przyciski znajdujące się po obu stronach uchwytu, a następnie przytrzymując je, dokonać regulacji (rys. 6).

MONTAŻ I DEMONTAŻ TYLNYCH KÓŁ

AbY założyć tylne koła, należy wcisnąć metalowy przycisk na środku felgi (rys. 7), a następnie wsunąć koło na osi, do samego końca, puścić przycisk i lekko cofnąć do momentu zablokowania.

AbY zdemontować koła tylne, należy wcisnąć przycisk na środku felgi i trzymając go zdjąć koło z osi.

UWAGA! Przed przystąpieniem do użytkowania wózka upewnij się, że oba koła są prawidłowo zamontowane.

Trzymając wciśnięty czerwony przycisk na tylnej osi wózka (rys. 42), wsuń ośkę stożkową stroną w gniazdo koła tylnego znajdujące się na tylnej osi wózka. Zwolnij przycisk i pociągnij za ośkę, aby upewnić się, że została prawidłowo zamontowana/zablokowana. Naciśnij przycisk na środku felgi koła i trzymając go, nałóż koło na oś aż do oporu. Zwolnij przycisk i pociągnij za koło, aby upewnić się, że zostało prawidłowo zamontowane i zablokowane. Czynność powtórzysz z drugim kołem. Aby zdemontować tylne koło należy nacisnąć czerwony przycisk na tylnej osi wózka i wysunąć koło razem z ośką. Aby usunąć ośkę z koła należy wcisnąć przycisk na środku felgi i wyciągnąć oś z koła.

MONTAŻ I DEMONTAŻ PRZEDNICH KÓŁ

Aby założyć koło przednie, należy wsunąć trzpień koła w gniazdo na przedniej nodze wózka, aż do usłyszenia kliknięcia (rys. 8).

UWAGA! Przed przystąpieniem do użytkowania wózka upewnij się, że oba koła są prawidłowo zamontowane. Aby zdjąć przednie koło, należy nacisnąć i przytrzymać plastikowy lub metalowy przycisk na gnieździe koła i wysunąć koło z gniazda (rys.9).

SKRYTNE PRZEDNIE KOŁA

Wózek posiada system skrętnych kół przednich z możliwością blokady do jazdy na wprost.

Aby zablokować koła do jazdy na wprost, wciśnij czerwona zapadkę na szczycie gniazda koła. Aby zwolnić blokadę, unieś zapadkę do góry lub przekręć pokrętło (rys. 10).

URZĄDZENIE DO PARKOWANIA.

Wózek wyposażony jest w urządzenie do parkowania, blokujące jednocześnie oba koła. Aby włączyć urządzenie do parkowania, należy wcisnąć nogą jego stopkę. Odblokowanie urządzenia do parkowania następuje po podniesieniu stopki (rys. 11).

UWAGA! Nie należy pozostawiać wózka na powierzchni pochyłej, gdy znajduje się w nim dziecko, nawet wówczas, gdy stopka urządzenia do parkowania jest wciśnięta.

UWAGA! Nigdy nie należy jeździć wózkiem z uruchomionym urządzeniem do parkowania.

AMORTYZACJA

Wózek wyposażony jest w amortyzację sprężynową, której twardość można regulować za pomocą specjalnego przełącznika (rys. 12 i 45). Nie występuje w modelach: Massimo (rys.12)

KOŁA POMPOWANE

Wózek dostępny jest na kołach pompowanych. Maksymalne ciśnienie w oponach wynosi 0,5 atmosfery.

MONTAŻ I DEMONTAŻ GONDOLI

UWAGA! Przed przystąpieniem do użytkowania wózka upewnij się, że gondola jest prawidłowo zamontowana i zablokowana po obu stronach wózka.

UWAGA! Nie składaj stelaża wózka, gdy zamontowana jest na nim gondola. Gondolę można montować na stelażu wózka przodem lub tyłem do kierunku jazdy. Aby zamontować gondolę na stelażu wózka, należy wsunąć jej zaczepy w gniazda po obu stronach stelaża, aż do usłyszenia kliknięcia.

Aby zdjąć gondolę z wózka, należy chwycić za zaczepy po obu stronach gondoli, wcisnąć znajdujące się tam podłużne przyciski i trzymając je, pociągnąć gondolę do góry (rys.13).

REGULACJA OPARCIA GONDOLI

Mechanizm regulacji oparcia gondoli znajduje się pod spodem gondoli od strony budki. Aby podnieść oparcie naciśnij i przekręć mechanizm w lewo, aby opuścić oparcie, naciśnij i przekręć mechanizm w prawo (rys. 14).

BUDKA GONDOLI

Gondola wyposażona jest w zamontowaną na stałe budkę. Aby zmienić jej pozycję, naciśnij jednocześnie przyciski po obu stronach budki i wybierz żądany kąt (rys.15). Budka mocowana jest do szczytu gondoli za pomocą zamka błyskawicznego. Budka jest wyposażona w uchwyty służące do przenoszenia gondoli oraz daszek przeciwsłoneczny, składany do wewnątrz. Tylna część tapicerki budki może być zdjęta, przez odpięcie zamków błyskawicznych, dzięki czemu zwiększona zostaje przestrzeń wentylacyjna (rys.16)

POKROWIEC DO GONDOLI

Gondola wyposażona jest w pokrowiec, który zapinamy napami znajdującymi się po obu stronach budki lub dodatkowo zasuwając zamek błyskawiczny wokół gondoli. (rys. 17).

MONTAŻ I DEMONTAŻ SIEDZISKA SPACEROWEGO

UWAGA! Przed przystąpieniem do użytkowania wózka upewnij się, że siedzisko jest prawidłowo zamontowane i zablokowane po obu stronach wózka.

UWAGA! Nie składaj stelaża wózka, gdy zamontowane jest na nim siedzisko. Siedzisko spacerowe może być montowane na stelażu wózka przodem lub tyłem do kierunku jazdy.

Aby zamontować siedzisko na stelażu wózka, należy wpiąć jego zaczepy w gniazda po obu stronach wózka

(rys. 18). Zablokowanie następuje automatycznie. Aby zdemontować siedzisko, należy chwycić za zaczepy po obu stronach siedziska wcisnąć znajdujące się tam podłużne przyciski i trzymając je, pociągnąć siedzisko do góry (rys. 19).

REGULACJA OPARCIA SIEDZISKA SPACEROWEGO

Oparcie regulowane jest w 4 pozycjach. Podnosimy je, unosząc do góry, do żądanej pozycji (rys. 20). Aby opuścić oparcie, należy pociągnąć za rączkę z tyłu siedziska i ustawić żądaną pozycję (rys. 21).

UWAGA! W trakcie regulacji oparcia siedziska zwracaj szczególną uwagę na rączki i głowkę dziecka.

BUDKA SIEDZISKA SPACEROWEGO

Siedzisko jest wyposażone w zdejmowaną budkę. Aby ją zamontować, należy wsunąć jej zaczepy w przeznaczone do tego uchwyty po obu stronach stelaża siedziska (rys.22). Aby zdjąć budkę, należy wcisnąć zaczepy po obu stronach siedziska i wyciągnąć je z gniazd (rys. 23). Budka jest wyposażona w uchwyty służące do przenoszenia oraz daszek przeciwsłoneczny składany do wewnątrz. Tylna część tapicerki budki może być zdjęta, przez odpięcie zamków błyskawicznych, dzięki czemu zwiększona zostaje przestrzeń wentylacyjna (rys. 24).

REGULACJA BUDKI SIEDZISKA SPACEROWEGO

Aby zmienić ustawienie budki pociągnij za jej pałąk do przodu lub do tyłu (rys. 25).

POKROWIEC SIEDZISKA SPACEROWEGO

Siedzisko wyposażone jest w pokrowiec, który montujemy przypinając jego napy do nap znajdujących się po obu stronach budki (rys. 26).

PODNOŻEK

Podnożek posiada regulację wysokości. Aby podnieść podnożek, podciągnij go do góry. Aby opuścić podnożek, równocześnie wcisnij i przytrzymaj przyciski po obu stronach podnożka i ustaw żądaną pozycję (rys. 28).

BARIERKA

Siedzisko wyposażone jest w barierkę bezpieczeństwa. Montujemy ją wsuwając jej zaczepy w przeznaczone do tego gniazda po obu stronach siedziska (rys. 29). Aby zdjąć barierkę, należy wcisnąć czerwone przyciski znajdujące się po zewnętrznej stronie bocznych siedzisk i wyjąć barierkę z gniazd (rys. 30).

UWAGA! Zawsze używaj barierki w połączeniu z pasem krokowym, gdy w siedzisku znajduje się dziecko.

PASY BEZPIECZEŃSTWA

UWAGA! Zawsze używaj pasów bezpieczeństwa, gdy w siedzisku znajduje się dziecko. Wózek wyposażony jest w 5-punktowe pasy bezpieczeństwa. Po posadzeniu dziecka w siedzisku, należy zapiąć pasy, wciskając ich widełki w centralną klamrę (rys. 31a), a następnie naciągnąć pasy w sprzączkach. Aby rozpiąć pasy należy wcisnąć widełki i wyciągnąć z klamry (rys. 31b). Montaż pasów uprząży. Aby zamontować pasy należy przeciągnąć prostokątny stoper zaszyty na końcu każdego pasa przez odpowiednie otwory w tapicerce oraz w plastikowej skorupie siedziska, następnie pociągnąć za pas, aby sprawdzić, czy został on właściwie zamocowany (rys.32).

FOLIA PRZECIWDESZCZOWA I MOSKITIERA

Wózek wyposażony jest w uniwersalną folię przeciwdeszczową, nakładaną na gondolę lub spacerówkę. Na wyposażeniu znajduje się osobna moskitiera do gondoli, którą przypinamy zamkami błyskawicznymi do wnętrza budki i rzepami do skrajów gondoli oraz do spacerówki, którą nakładamy na wierzch (rys. 33 i rys. 34).

KOSZYK NA ZAKUPY

Aby zamontować koszyk, należy przymocować go w dolnej części stelaża wózka za pomocą zamków błyskawicznych.

UWAGA! Maksymalne obciążenie koszyka wynosi 2kg.

TORBA

Wózek wyposażony jest w torbę na akcesoria. Zapinamy ją na prowadnicę wózka za pomocą nap lub spinek (rys. 35).

FOTELIK SAMOCHODOWY

UWAGA! Aby zamontować fotelik samochodowy na wózku, należy najpierw wpiąć adaptery w gniazda wózka. **UWAGA!** Przed montażem fotelika upewnij się, że adapter jest prawidłowo zamontowany na stelażu wózka.

UWAGA! Fotelik przeznaczony jest dla dzieci do 11 kg masy ciała.

MONTAŻ I DEMONTAŻ ADAPTERÓW FOTELIKA SAMOCHODOWEGO

Wpiąć adapter w gniazda po obu stronach wózka, aż do usłyszenia kliknięcia (rys. 36). Demontaż adaptera odbywa się tak samo jak demontaż gondoli.

MONTAŻ I DEMONTAŻ FOTELIKA SAMOCHODOWEGO.

Aby zamontować fotelik, wpinamy go w gniazda adaptera (rys. 37). Aby zdjąć fotelik, należy pociągnąć za dźwignię po jego obu stronach i pociągnąć fotelik do góry (rys.38).

UWAGA! Przed przystąpieniem do użytkowania wózka upewnij się, że fotelik jest prawidłowo zamontowany.

POKROWIEC I BUDKA FOTELIKA SAMOCHODOWEGO

Fotelik wyposażony jest w budkę i pokrowiec, które montowane są za pomocą zamka błyskawicznego i nap (rys. 39,40).

REGULACJA RĄCZKI FOTELIKA SAMOCHODOWEGO

Regulacji dokonujemy wciskając czerwone przyciski po obu stronach fotelika, a następnie przesuując rączkę do pożądanej pozycji (rys. 41). Szczegółowa instrukcja montażu fotelika samochodowego w samochodzie dołączona jest do fotelika.

WENTYLACJA GONDOLI

Aby otworzyć wentylację gondoli należy przesunąć kratkę w prawo (rys. 43). Aby zamknąć wentylację przekręć kratkę w lewo (rys. 44).

BŁOKOWANY AMORTYZATOR

Sposób blokady/odblokowania amortyzatora ilustruje (rys. 45).

Rys. 46: Rękawice zapinane na rączkę.

Rys. 47: „okno” w pokrowcu.

PL

WARUNKI GWARANCJI

1. „ADAMEX BABY” udziela gwarancji na zakupiony przez Państwa wózek na okres 12 miesięcy od daty zakupu, pod warunkiem, że będzie on użytkowany zgodnie z przeznaczeniem.
 2. Wszystkie reklamacje z tytułu wad wyrobu należy zgłaszać w punkcie sprzedaży
 3. Napraw gwarancyjnych dokonuje producent lub jednostka usługowa, o której informuje sprzedawca.
 4. Wady fizyczne wózka, ujawnione w okresie gwarancji, będą usuwane bezpłatnie w terminie do 21 dni, od daty dostarczenia go, za pośrednictwem sprzedawcy do zakładu.
 5. Okres gwarancji ulega przedłużeniu o czas trwania naprawy.
 6. Sposób naprawy wózka ustala udzielający gwarancji.
 7. Reklamowany wyrób należy oddać w stanie czystym.
 8. W przypadku zgubienia karty gwarancyjnej nie będą wydawane duplikaty.
 9. Gwarancja 12-to miesięczna obowiązuje na terytorium PL.
 10. Gwarancja na sprzedany towar konsumpcyjny nie wyłącza ani nie zawiesza uprawnień kupującego wynikających z niezgodności towaru z umową.
- GWARANCJANIE OBEJMUJE:**
- Naturalnego zużycia związanego z eksploatacją.
 - Uszkodzeń powstałych w wyniku niewłaściwego i niezgodnego z instrukcją obsługi użytkowania.
 - Napraw dokonywanych przez osoby nieupoważnione.
 - Uszkodzeń lub rozdarć wynikających z winy nabywcy.
 - Płowieniem tkanin spowodowanego długotrwałym działaniem promieni słonecznych.
 - Niewielkich różnic w odcieniach materiału.



ВАЖНО! ВНИМАТЕЛЬНО ПРОЧИТАЙТЕ И СОХРАНИТЕ НА БУДУЩЕЕ В КАЧЕСТВЕ ССЫЛОЧНОЙ ИНФОРМАЦИИ.

ВНИМАНИЕ

- НИКОГДА НЕ ОСТАВЛЯЙТЕ РЕБЕНКА БЕЗ ПРИСМОТРА
- ПЕРЕД ЭКСПЛУАТАЦИЕЙ УБЕДИТЕСЬ, ЧТО ВСЕ БЛОКИРУЮЩИЕ УСТРОЙСТВА АКТИВИРОВАНЫ
- ВО ИЗБЕЖАНИЕ ТЕЛЕСНЫХ ПОВРЕЖДЕНИЙ СЛЕДУЕТ УБЕДИТЬСЯ, ЧТО РЕБЕНОК НАХОДИТСЯ НА БЕЗОПАСНОМ РАСКЛАДЫВАЕМОМ ИЛИ СКЛАДЫВАЕМОМ ЭЛЕМЕНТЕ КОЛЯСКИ
- НЕ РАЗРЕШАЙТЕ РЕБЕНКУ ИГРАТЬСЯ ЭТИМ ИЗДЕЛИЕМ
- ПОЛЬЗУЙТЕСЬ ПРИСТЕЖКАМИ, КАК ТОЛЬКО РЕБЕНОК НАЧНЕТ САМОСТОЯТЕЛЬНО САДИТЬСЯ - КАСАЕТСЯ ЛЮЛЬКИ.
- ЭТО СИДЕНИЕ НЕ ПОДХОДИТ ДЛЯ ДЕТЕЙ В ВОЗРАСТЕ ДО 6 МЕСЯЦЕВ.
- ВСЕГДА ПОЛЬЗУЙТЕСЬ СИСТЕМОЙ ЗАСТЕЖЕК
- ПЕРЕД ЭКСПЛУАТАЦИЕЙ СЛЕДУЕТ ПРОВЕРИТЬ, ПРАВИЛЬНО ЛИ ПОДСОЕДИНЕНЫ ЭЛЕМЕНТЫ, КРЕПЯЩИЕ ЛЮЛЬКУ, СИДЕНИЕ, ИЛИ АВТОКРЕСЛО
- ДАННОЕ ИЗДЕЛИЕ НЕ ПРИГОДНО ДЛЯ ПРОБЕЖЕК ИЛИ КАТАНИЯ НА РОЛИКАХ.

ВАЖНАЯ ИНФОРМАЦИЯ:

УНИВЕРСАЛЬНАЯ ДЕТСКАЯ КОЛЯСКА ПРЕДНАЗНАЧЕНА ДЛЯ ДЕТЕЙ В ВОЗРАСТЕ 0-36 МЕСЯЦЕВ, С ВЕСОМ МАКС. 15 КГ. ЛЮЛЬКА ПРЕДНАЗНАЧЕНА ДЛЯ ДЕТЕЙ С МАКСИМАЛЬНЫМ ВЕСОМ ДО 9 КГ.

СЛЕДУЕТ ВСЕГДА ПОЛЬЗОВАТЬСЯ УСТРОЙСТВОМ ДЛЯ СТОЯНКИ, ЕСЛИ КОЛЯСКА НЕ ИСПОЛЬЗУЕТСЯ.

НЕ ИСПОЛЬЗОВАТЬ ДРУГИЕ МАТРАЦЫ КРОМЕ ПРЕДЛАГАЕМЫХ ПРОИЗВОДИТЕЛЕМ.

ПРИ ВКЛАДЫВАНИИ И ИЗЪЯТИИ РЕБЕНКА СЛЕДУЕТ УБЕДИТЬСЯ, ЧТО УСТРОЙСТВО ДЛЯ СТОЯНКИ АКТИВИРОВАНО.

МАКСИМАЛЬНАЯ ДОПУСТИМАЯ НАГРУЗКА КОЗИНЫ ПОД КОЛЯСКОЙ СОСТАВЛЯЕТ 2 КГ.

НА РУЧКЕ МОЖЕТ БЫТЬ ПОВЕШЕНА ТОЛЬКО СУМКА, КОТОРАЯ ВХОДИТ В КОМПЛЕКТ ПОСТАВКИ КОЛЯСКИ. ЕЕ МАКСИМАЛЬНЫЙ ВЕС - 2 КГ. КАКАЯ-ЛИБО НАГРУЗКА НА РУЧКЕ И/ИЛИ СПИНКЕ И/ИЛИ ПО БОКАМ КОЛЯСКИ БУДЕТ ВЛИЯТЬ НА СТАБИЛЬНОСТЬ КОЛЯСКИ.

КОЛЯСКА ПРЕДНАЗНАЧЕНА ДЛЯ ПЕРЕВОЗА ОДНОГО РЕБЕНКА.

ДАННОЕ ШАССИ МОЖНО ИСПОЛЬЗОВАТЬ ТОЛЬКО С СИДЕНИЕМ, ЛЮЛЬКОЙ И АВТОКРЕСЛОМ, ПОСТАВЛЯЕМЫМИ ПРОИЗВОДИТЕЛЕМ В КОМПЛЕКТЕ С КОЛЯСКОЙ.

СЛЕДУЕТ ИСПОЛЬЗОВАТЬ ТОЛЬКО ЗАПЧАСТИ, ПРЕДОСТАВЛЕННЫЕ ИЛИ РЕКОМЕНДУЕМЫЕ ПРОИЗВОДИТЕЛЕМ.

ЛЮБОЕ ДОПОЛНИТЕЛЬНОЕ ОБОРУДОВАНИЕ, НЕ ПРЕДУСМОТРЕННОЕ ПРОИЗВОДИТЕЛЕМ, НЕ ДОЛЖНО БЫТЬ ИСПОЛЬЗОВАНО.

КОЛЯСКА НЕ ЯВЛЯЕТСЯ АЛЬТЕРНАТИВОЙ КОЛЫБЕЛИ ИЛИ КРОВАТКИ. ЕСЛИ РЕБЕНОК НУЖДАЕТСЯ ВО СНЕ, РЕКОМЕНДУЕТСЯ ПОЛОЖИТЬ ЕГО В СООТВЕТСТВУЮЩЕЙ ЛЮЛЬКЕ, КОЛЫБЕЛИ ИЛИ КРОВАТКЕ - КАСАЕТСЯ АВТОКРЕСЛА, ИСПОЛЬЗУЕМОГО ВМЕСТЕ С ШАССИ КОЛЯСКИ.

ВСЕГДА УПОТРЕБЛЯТЬ ПОЯС ШАГОВОГО РЕМНЯ В СОЧЕТАНИИ С ТАЗОБЕДРЕННЫМ РЕМНЕМ.

НИКОГДА НЕ ОСТАВЛЯЙТЕ КОЛЯСКУ С РЕБЕНКОМ НА НАКЛОННОЙ ПОВЕРХНОСТИ, ДАЖЕ ЕСЛИ ПЕДАЛЬ УСТРОЙСТВА ДЛЯ СТОЯНКИ ЗАБЛОКИРОВАНА.

В ПРОЦЕССЕ МОНТАЖА НЕБОЛЬШИЕ ЭЛЕМЕНТЫ, ТАКИЕ КАК ПРЕДОХРАНИТЕЛЬНЫЕ ЭЛЕМЕНТЫ НА ОСИ, СЛЕДУЕТ ХРАНИТЬ ВДАЛИ ОТ ДЕТЕЙ.

НИКОГДА НЕ УСТАНАВЛИВАЙТЕ КОЛЯСКУ ВМЕСТЕ С РЕБЕНКОМ ВБЛИЗИ БАССЕЙНОВ, ЛЕСТНИЦ И ОГНЯ.

ПЛАСТИКОВЫЕ ЧАСТИ УПАКОВКИ ХРАНИТЬ ВДАЛИ ОТ РЕБЕНКА ВО ИЗБЕЖАНИЕ УДУШЕНИЯ.

В СЛУЧАЕ ПЕРЕВОЗКИ РЕБЕНКА С ПОДНЯТЫМ ПОДГОЛОВНИКОМ ЛЮЛЬКИ СЛЕДУЕТ ОБЯЗАТЕЛЬНО ПОЛЬЗОВАТЬСЯ ДОПОЛНИТЕЛЬНОЙ ПРИСТЕЖКОЙ.

НЕ ПОДНИМАТЬ ПОДГОЛОВНИК ДЛЯ НОВОРОЖДЕННЫХ ДЕТЕЙ.

ПОЛЬЗОВАТЬСЯ ПРИСТЕЖКАМИ, КАК ТОЛЬКО ВАШ РЕБЕНОК НАЧНЕТ САМОСТОЯТЕЛЬНО

САДИТЬСЯ.

КОЛЯСКА СЛУЖИТ ДЛЯ ИСПОЛЬЗОВАНИЯ ВНЕ ПОМЕЩЕНИЙ. В СЛУЧАЕ ХРАНЕНИЯ В ЖИЛЫХ ПОМЕЩЕНИЯХ СЛЕДУЕТ ВСЕГДА ИСПОЛЬЗОВАТЬ ЗАЩИТНЫЕ ЧЕХЛЫ ДЛЯ КОЛЕС.

ВЪЕЗЖАЯ НА БОРДЮР ИЛИ ДРУГУЮ СТУПЕНЬ СЛЕДУЕТ ПОВЫСИТЬ ПЕРЕДНЮЮ ПОДВЕСКУ. СИЛЬНЫЙ УДАР В ПРЕПЯТСТВИЕ МОЖЕТ СТАТЬ ПРИЧИНОЙ ИСКРИВЛЕНИЯ КОНСТРУКЦИИ.

НЕЛЬЗЯ СЪЕЗЖАТЬ КОЛЯСКОЙ ПО ЛЕСТНИЦЕ. ПЕРЕНОС РЕБЕНКА В КОЛЯСКЕ ПО ЛЕСТНИЦЕ ОПАСЕН.

НЕЛЬЗЯ ПЕРЕНОСИТЬ КОЛЯСКУ, ХВАТАЯ ЗА РУЧКУ, ПОРУЧЕНЬ ИЛИ БУДКУ. КОЛЯСКУ СЛЕДУЕТ ПЕРЕНОСИТЬ, ПРИДЕРЖИВАЯ ЗА БОКА.

НЕЛЬЗЯ ИСПОЛЬЗОВАТЬ КОЛЯСКУ, ЕСЛИ КАКОЙ-ЛИБО ЕЕ ЭЛЕМЕНТ ПОВРЕЖДЕН.

ПЕРЕД НАЧАЛОМ МОНТАЖА СЛЕДУЕТ УБЕДИТЬСЯ В ИСПРАВНОСТИ ВСЕХ ЭЛЕМЕНТОВ И ЧАСТЕЙ КОЛЯСКИ. ЕСЛИ КАКОЙ-ЛИБО ЭЛЕМЕНТ ПОВРЕЖДЕН, ИЗДЕЛИЕ НЕ ДОЛЖНО ИСПОЛЬЗОВАТЬСЯ. ВО ВРЕМЯ СКЛАДЫВАНИЯ И РАСКЛАДЫВАНИЯ КОЛЯСКИ СЛЕДУЕТ УБЕДИТЬСЯ, НАХОДИТСЯ ЛИ РЕБЕНОК НА БЕЗОПАСНОМ РАССТОЯНИИ.

ВО ВРЕМЯ ВЫПОЛНЕНИЯ ДЕЙСТВИЙ ПО РЕГУЛИРОВКЕ НЕОБХОДИМО ОБРАТИТЬ ВНИМАНИЕ, НЕ СОПРИКАСАЮТСЯ ЛИ ПОДВИЖНЫЕ ЭЛЕМЕНТЫ КОЛЯСКИ С ЧАСТЯМИ ТЕЛА РЕБЕНКА.

КОЛЯСКУ СЛЕДУЕТ ХРАНИТЬ В МЕСТЕ, НЕДОСТУПНОМ ДЛЯ ДЕТЕЙ.

ЕСЛИ КОЛЯСКА НЕ ИСПОЛЬЗУЕТСЯ, ЕЕ СЛЕДУЕТ ПОСТАВИТЬ С АКТИВИРОВАННЫМ ПАРКОВОЧНЫМ УСТРОЙСТВОМ.

ПЕРИОДИЧЕСКИ ПРОВЕРЯЙТЕ ЭЛЕМЕНТЫ КОЛЯСКИ НА ПРЕДМЕТ ИСПРАВНОСТИ И БЕЗОПАСНОСТИ.

НИКОГДА НЕ СЛЕДУЕТ ПРИМЕНЯТЬ СИЛУ ДЛЯ УСТАНОВКИ ПОДВИЖНЫХ ЧАСТЕЙ КОЛЯСКИ В ТРЕБУЕМОМ ПОЛОЖЕНИИ. СНАЧАЛА СЛЕДУЕТ УБЕДИТЬСЯ, НЕТ ЛИ БЛОКАДЫ ДЛЯ ДВИЖЕНИЯ, ПОСЛЕ ЧЕГО ВОЗОБНОВИТЬ ПОПЫТКИ.

КОЛЯСКА ПРЕДНАЗНАЧЕНА ДЛЯ ПЕРЕДВИЖЕНИЯ ВПЕРЕД.

ОЧИСТКА И ТЕХОБСЛУЖИВАНИЕ

Стирать вручную в холодной воде. Не отбеливать.

Не использовать механическую сушку. Не гладить. Не использовать сухую стирку.

- Обивку детской коляски можно чистить влажной губкой или салфеткой, используя мягкое моющее средство.

- Не следует снимать обивку с коляски.

- Если коляска намокнет, ее следует высушить, а металлические элементы вытереть насухо салфеткой.

- Необходимо контролировать состояние износа колес, а также очищать их от пыли и песка.

- Осям колес следует обеспечивать техобслуживание, вводя между осью и ступицей несколько капель машинного масла. Все подвижные и взаимодействующие элементы подлежат периодическому техобслуживанию и смазке.

- Длительное воздействие солнечных лучей может привести к изменению цвета материалов и тканей коляски.

- Элементы, прикрепляемые на винтах и болтах, необходимо периодически подтягивать.

- Коляска предназначена для использования вне помещений. Если коляска находится в помещении, на ее колеса следует всегда одевать защитные чехлы.

ИНСТРУКЦИЯ ПО ОБСЛУЖИВАНИЮ ДЕТСКОЙ КОЛЯСКИ

РАСКЛАДЫВАНИЕ И СКЛАДЫВАНИЕ КАРКАСА КОЛЯСКИ

Для того чтобы разложить каркас, его следует положить ровно на полу (рис. 1), далее, придерживая ручку, потянуть вверх (рис. 2) до момента фиксации блокирующего механизма (рис. 3).

ВНИМАНИЕ! Перед началом эксплуатации коляски следует убедиться, что блокирующий механизм зафиксирован. Для того чтобы сложить каркас коляски следует большим пальцем руки нажать красную кнопку дополнительной блокады, которая находится сбоку ручки (рис. 4) или переставить рычаг вверх и, придерживая, потянуть одновременно рычаги, которые находятся с двух сторон ручки (рис. 5).

ВНИМАНИЕ! Перед складыванием каркаса, демонтируйте люльку/сидение и освободите блокаду передних поворотных колес.

РЕГУЛИРОВАНИЕ ВЫСОТЫ РУЧКИ

Высоту ручки можно приспособить к росту лица, обслуживающего коляску. Для этого следует одновременно нажать кнопки, которые находятся с обеих сторон ручки, после чего, придерживая их, выполнить регулировку (рис. 6).

МОНТАЖ И ДЕМОНТАЖ ЗАДНИХ КОЛЕС

Для того чтобы установить задние колеса, следует нажать металлическую кнопку в центре обода колеса (рис. 7), после чего вставить колесо на ось до упора, отпустить кнопку и легко отодвинуть до момента фиксации. Для того чтобы демонтировать задние колеса, следует нажать кнопку в центре обода колеса, и, придерживая ее снять колесо с оси. **ВНИМАНИЕ!** Перед началом эксплуатации коляски следует убедиться, что оба колеса установлены правильно.

Нажать и придержать красную кнопку на задней оси коляски (рис. 42), вставить меньшую ось конусной стороной в гнездо заднего колеса, которое находится на задней оси коляски. Отпустить кнопку и потянуть за меньшую ось, чтобы убедиться, что она была правильно установлена/заблокирована. Нажать кнопку на середине обода колеса и придерживая его, надеть колесо на ось до упора. Отпустить кнопку и потянуть за колесо, чтобы убедиться, что оно было правильно установлено и заблокировано. Действие повторить со

вторым колесом. Для того чтобы демонтировать заднее колесо следует нажать красную кнопку на задней оси коляски и высунуть колесо вместе с небольшой осью. Для того чтобы удалить небольшую ось из колеса следует нажать кнопку на середине обода и вынуть ось с колеса.

МОНТАЖ И ДЕМОНТАЖ ПЕРЕДНИХ КОЛЕС

Для того чтобы установить переднее колесо, следует вставить стержень колеса в гнездо на передней ноге коляски до момента, когда раздастся характерный щелчок фиксации (рис. 8).

ВНИМАНИЕ! Перед началом эксплуатации коляски следует убедиться, что оба колеса установлены правильно. Для того чтобы снять переднее колесо, следует нажать и придержать пластмассовую или металлическую кнопку на гнезде колеса и высунуть колесо из гнезда (рис.9).

ПЕРЕДНИЕ ПОВОРОТНЫЕ КОЛЕСА

Коляска имеет систему передних поворотных колес с возможностью блокады для передвижения вперед. Для снятия блокады поднимите защелку вверх или поверните колесико (рис. 10)

УСТРОЙСТВО ДЛЯ СТОЯНКИ.

Коляска оснащена устройством для стоянки, блокирующим одновременно оба колеса. Для того чтобы ввести в действие устройство для стоянки следует нажать на его педаль. Поднимая педаль вверх, устройство для стоянки разблокируется (рис. 11). **ВНИМАНИЕ!** Не следует оставлять коляску на наклонной поверхности, если в ней находится ребенок, даже если педаль устройства для стоянки заблокирована. **ВНИМАНИЕ!** Никогда не следует ездить коляской с включенным устройством для стоянки.

АМОРТИЗАЦИЯ

Коляска оснащена пружинной амортизацией, твердость которой можно регулировать с помощью специального переключателя (рис. 12, 45). На следующих моделях: Massimo (рис. 12).

Коляска доступна с надувными колесами. Максимальное давление в шинах составляет 0,5 атм.

МОНТАЖ И ДЕМОНТАЖ ЛЮЛЬКИ

ВНИМАНИЕ! Перед началом эксплуатации коляски следует убедиться, что люлька установлена правильно и заблокирована с обеих сторон коляски. **ВНИМАНИЕ!** Не складывайте каркас коляски, когда в нем установлена люлька. Люльку можно устанавливать на каркасе лицом или спиной к направлению передвижения. Для того чтобы установить люльку на каркасе коляски, следует вставить ее прицепные механизмы в гнезда с обеих сторон каркаса до момента, когда раздастся характерный щелчок фиксации.

Для того чтобы снять люльку с коляски, следует взять прицепные механизмы с обеих сторон люльки, нажать находящиеся там продольные кнопки и, придерживая их, потянуть люльку вверх (рис. 13).

РЕГУЛЯЦИЯ СПИНКИ ЛЮЛЬКИ МОДЕЛЬ: MARIO

Механизм регуляции спинки люльки находится под люлькой со стороны будки. Для того чтобы поднять спинку следует нажать и повернуть механизм влево. Для того чтобы опустить спинку следует нажать и повернуть механизм вправо (рис. 14).

БУДКА ЛЮЛЬКИ

Люлька оснащена фиксированной будкой. Для того чтобы изменить ее положение, нажмите одновременно кнопки с обеих сторон будки и выберите требуемый угол наклона (рис. 15). Будка прикрепляется к верхней части люльки с помощью молнии. Будка оснащена ручкой, которая служит для переноса люльки, а также солнцезащитным козырьком, который складывается вовнутрь. Заднюю часть обивки будки можно снимать, отстегивая молнию, благодаря чему увеличивается вентиляционное пространство (рис. 16).

ЧЕХОЛ ДЛЯ ЛЮЛЬКИ

Люлька имеет чехол, прикрепляемый с помощью кнопок, которые находятся с обеих сторон будки (рис. 17).

МОНТАЖ И ДЕМОНТАЖ ПРОГУЛОЧНОГО СИДЕНИЯ

ВНИМАНИЕ! Перед началом эксплуатации коляски следует убедиться, что сидение установлено правильно и заблокировано с обеих сторон коляски. **ВНИМАНИЕ!** Не складывайте каркас коляски, если в нем установлено сидение. Прогулочное сидение можно устанавливать на каркасе лицом или спиной к направлению передвижения.

Для того чтобы установить сидение на каркасе коляски, следует вставить его прицепные механизмы в гнезда с обеих сторон коляски (рис. 18). Блокировка происходит автоматически. Для того чтобы снять сидение, следует взять прицепные механизмы с обеих сторон сидения, нажать находящиеся там продольные кнопки и, придерживая их, потянуть сидение вверх (рис. 19).

РЕГУЛЯЦИЯ СПИНКИ ПРОГУЛОЧНОГО СИДЕНИЯ

Спинка имеет 4 положения регуляции. Регулировка выполняется путем поднятия спинки до требуемого положения (рис. 20). Для того чтобы опустить спинку следует потянуть ручку в задней части сидения и установить спинку в требуемом положении (рис. 21). **ВНИМАНИЕ!** Во время регуляции спинки сидения следует обращать особое внимание на руки и голову ребенка.

БУДКА ПРОГУЛОЧНОГО СИДЕНИЯ

Сидение оснащено съемной будкой. Для того чтобы установить будку следует вставить ее прицепные механизмы в предназначенные для этого держатели с обеих сторон каркаса сидения (рис. 22). Для того чтобы снять будку следует нажать прицепные механизмы с обеих сторон сидения и вынуть их из гнезд (рис. 23). Будка оснащена ручкой, которая служит для переноса, а также солнцезащитным козырьком, который складывается вовнутрь. Заднюю часть обивки будки можно снимать, отстегивая молнию, благодаря чему увеличивается вентиляционное пространство (рис. 24).

РЕГУЛЯЦИЯ БУДКИ ПРОГУЛОЧНОГО СИДЕНИЯ

Для того чтобы изменить положение будки следует потянуть за ее обод вперед или назад (рис. 25).

ЧЕХОЛ ПРОГУЛОЧНОГО СИДЕНИЯ

Сидение имеет чехол, прикрепляемый с помощью кнопок, которые находятся с обеих сторон будки (рис. 26).

ПОДНОЖКА

Подножку можно регулировать по высоте. Для того чтобы поднять подножку, ее следует потянуть вверх. Для того чтобы опустить подножку, необходимо одновременно нажать и придержать кнопки с обеих сторон подножки и установить требуемое положение (рис. 27).

ПОРУЧЕНЬ

Сидение оснащено поручнем безопасности. Для того чтобы установить сидение, его прицепные механизмы следует вставить в предназначенные для этого гнезда с обеих сторон сидения (рис. 29). Для того чтобы снять поручень, необходимо нажать красные кнопки на внешней стороне боковых частей сидения и вынуть поручень из гнезд. Высоту поручня можно регулировать путем одновременного нажатия красных кнопок, которые находятся на концах поручня и перемещения его вверх или вниз (рис. 30).

ВНИМАНИЕ! Всегда пользуйтесь поручнем безопасности в сочетании с шаговым ремнем, если ребенок находится в сидении.

РЕМНИ БЕЗОПАСНОСТИ

ВНИМАНИЕ! Всегда пользуйтесь ремнями безопасности, когда в сидении находится ребенок. Коляска оснащена 5-точечными ремнями безопасности. После того как ребенок будет посажен на сидение, следует пристегнуть ремни, вставляя замок в центральную застежку (рис. 31а), после чего натянуть ремни в пружах. Для того чтобы отстегнуть ремни следует нажать замок и вынуть его из застежки (рис. 31б). Для установки ремней следует протянуть прямоугольный ограничитель, пришитый в конце каждого ремня, через соответствующие отверстия в обивке и в пластиковом корпусе сиденья, затем потянуть ремень, чтобы проверить, правильно ли он закреплен (рис. 32).

ДОЖДЕВИК И МОСКИТЕР

Коляска имеет универсальный дождевик, который можно прикрепить к люльке или прогулочной части. К коляске прилагается также москитная сетка для люльки, которая прикрепляется с помощью молнии к внутренней стороне будки и липучками по краям люльки, а также к прогулочной части путем накладки сверху (рис. 33-34).

КОРЗИНА ДЛЯ ПОКУПОК

Для того чтобы прикрепить корзину для покупок в нижней части каркаса коляски, следует воспользоваться молниями. **ВНИМАНИЕ!** Максимальная нагрузка корзины составляет 2 кг.

СУМКА

Коляска имеет сумку для аксессуаров. Ее следует пристегивать к направляющей коляски с помощью кнопок или защелок (рис.35).

АВТОКРЕСЛО

ВНИМАНИЕ! Для того чтобы установить автокресло на коляске, следует сначала вставить адаптеры в гнезда коляски. **ВНИМАНИЕ!** Перед монтажом автокресла следует убедиться, что адаптер правильно установлен на каркасе коляски. **ВНИМАНИЕ!** Автокресло предназначено для детей с весом до 10 кг.

МОНТАЖ И ДЕМОНТАЖ АДАПТЕРОВ АВТОМОБИЛЬНОГО КРЕСЛА

Вставить адаптер в гнезда с обеих сторон коляски до момента, когда раздастся характерный щелчок фиксации (рис. 36, 37). Демонтаж адаптера выполняется так же, как демонтаж люльки.

МОНТАЖ И ДЕМОНТАЖ АВТОМОБИЛЬНОГО КРЕСЛА
Для того чтобы установить автокресло, его следует прикрепить в гнездах адаптера (рис. 37). Для того чтобы снять автокресло следует потянуть за рычаги, которые находятся с обеих сторон автокресла и потянуть автокресло вверх (рис. 38). **ВНИМАНИЕ!** Перед началом эксплуатации коляски следует убедиться, что кресло установлено правильно.

ЧЕХОЛ И БУДКА АВТОМОБИЛЬНОГО КРЕСЛА

Автокресло имеет будку и чехол, которые устанавливаются с помощью молнии и кнопок (рис. 39, 40).

РЕГУЛЯЦИЯ РУЧКИ АВТОМОБИЛЬНОГО КРЕСЛА

Ручку можно регулировать путем нажатия красных кнопок с обеих сторон кресла, перемещая ее до требуемого положения (рис. 41). Подробная инструкция монтажа автомобильного кресла в автомобиле прилагается к автокреслу.

ДОПОЛНИТЕЛЬНЫЕ ФУНКЦИИ КОЛЯСКИ

Вентиляция люльки: открыта (рис. 43), закрыта (рис.44)

Б л о к а д а а м о р т и з а т о р а (р и с . 4 5) :
заблокирован/облокирован. Перчатки (46). Окно (47).

RU УСЛОВИЯ ГАРАНТИИ

1. „ADAMEX BABY“ предоставляет гарантию на купленную Вами коляску на период 12 месяцев от даты покупки, с условием, что она будет использоваться по назначению.
2. Все рекламации, связанные с дефектами изделия следует заявлять в пункте продажи
3. Гарантийные ремонты совершает производитель или исполнительная единица, о которой информирует продавец.
4. Физические изъяны коляски, обнаруженные в период гарантии, будут удалены бесплатно в срок до 21 дней от даты ее передачи на завод при посредничестве продавца.
5. Период гарантии продлевается на время выполнения ремонта.
6. Способ ремонта коляски определяет сторона, предоставляющая гарантию.
7. Рекламуемый продукт следует отдать в чистом состоянии.
8. В случае потери гарантийного талона дубликаты не выдаются.
9. 12-ти месячная гарантия обвязывает на территории PL.
10. Гарантия на проданный потребительский товар не исключает и не приостанавливает прав покупателя, вытекающих из несоответствия товара с договором.

ГАРАНТИЯ НЕ ВКЛЮЧАЕТ:

- **Натуральный износ, связанный с эксплуатацией.**
- Повреждения, которые возникли в результате неправильного и несоблюдения инструкции по обслуживанию и эксплуатации использования.
- Ремонты, которые совершаются неуполномоченными лицами.
- Повреждения или разрывы, возникшие по вине покупателя.
- Выцветания тканей, вызванные длительным действием солнечных лучей.

GB

INSTRUCTIONS FOR USE

IMPORTANT – READ CAREFULLY AND KEEP FOR FUTURE REFERENCE.

WARNING

- NEVER LEAVE THE CHILD UNATTENDED
- USE A HARNESS AS SOON AS THE CHILD CAN SIT UNAIDED
- THIS SEAT UNIT IS NOT SUITABLE FOR CHILDREN UNDER 6 MONTHS
- ALWAYS USE THE RESTRAINT SYSTEM
- NEVER LEAVE THE CHILD UNATTENDED.
- ENSURE THAT ALL THE LOCKING DEVICES ARE ENGAGED BEFORE USE.
- TO AVOID INJURY ENSURE THAT THE CHILD IS KEPT AWAY WHEN UNFOLDING AND FOLDING THIS PRODUCT.
- DO NOT LET THE CHILD PLAY WITH THIS PRODUCT
- USE A HARNESS AS SOON AS THE CHILD CAN SIT UNAIDED.
- CHECK THAT THE PRAM BODY OR SEAT UNIT OR CAR SEAT ATTACHMENT DEVICES ARE CORRECTLY ENGAGED BEFORE USE.
- THIS PRODUCT IS NOT SUITABLE FOR RUNNING OR SKATING.

IMPORTANT INFORMATION:

UNIVERSAL PRAM INTENDED FOR CHILDREN FROM 0-36 MONTHS OF AGE, UP TO THE MAXIMUM WEIGHT OF 15 KG. CARRY COT INTENDED FOR CHILDREN UP TO THE MAXIMUM BODY WEIGHT OF 9 KG.

ALWAYS USE THE PARKING DEVICE WHEN THE PRAM IS NOT IN USE.

DO NOT USE ANY OTHER MATTRESS THAN THAT DELIVERED BY THE MANUFACTURER.

WHEN INSERTING OR REMOVING THE CHILD MAKE SURE THAT THE PARKING DEVICE IS SWITCHED ON.

THE MAXIMUM LOAD OF THE BASKET UNDER THE PRAM IS 2 KG.

ONLY THE SERVICE BAG ATTACHED TO THE PRAM CAN BE HUNG ON THE HANDLE. ITS MAXIMUM WEIGHT IS 2 KG. ANY OTHER LOAD ATTACHED TO THE HOLDER AND/OR REAR SIDE OF THE REST AND/OR SIDES OF THE PRAM WILL AFFECT THE STABILITY OF THE PRAM.

THE PRAM SERVES THE PURPOSE OF TRANSPORTING ONE CHILD.

THIS CHASSIS MAY BE USED ONLY WITH THE SPORT SEAT, CARRY COT AND CAR SEAT PROVIDED BY THE MANUFACTURER IN THE COMPLETE SET.

USE ONLY SPARE PARTS SUPPLIED OR RECOMMENDED BY THE MANUFACTURER.

ANY ADDITIONAL EQUIPMENT NOT LISTED BY THE MANUFACTURER SHOULD NOT BE USED.

THE PRAM DOES NOT REPLACE A CRADLE OR A BED. IF THE CHILD NEEDED TO SLEEP, IT IS RECOMMENDED TO PUT IT IN AN APPROPRIATE CARRY COT OR CRADLE OR BED - THIS REFERS TO THE CAR SEAT USED TOGETHER WITH THE CHASSIS OF THE PRAM.

ALWAYS USE THE CROTCH STRAP TOGETHER WITH THE HIP STRAP.

NEVER LEAVE THE PRAM WITH THE CHILD ON AN INCLINED SURFACE EVEN IF THE FOOT OF THE PARKING DEVICE IS LOCKED.

SMALL COMPONENTS LIKE PROTECTIONS FOR PIVOTS MUST BE PROTECTED FROM THE ACCESS OF CHILDREN WHILE MOUNTING THE PRAM.

NEVER PLACE THE PRAM WITH THE CHILD NEARBY THE SWIMMING POOLS, STAIRS AND FIRE.

KEEP THE PLASTIC PARTS OF THE PACKAGING AWAY FROM THE CHILD TO PREVENT THE CHILD FROM CHOKING.

IN THE CASE OF CARRYING YOUR CHILD WITH THE LIFTED CARRYCOT HEAD REST, IT IS NECESSARY TO USE AN ADDITIONAL HARNESS.

DO NOT USE THE HEAD REST ELEVATION FOR NEWBORNS.

USE THE HARNESS WHEN YOUR CHILD STARTS TO SIT ON HIS/HER OWN.

THE PRAM IS INTENDED FOR OUTDOOR USE ONLY. WHEN STORED INDOORS, ALWAYS USE PROTECTIVE COVERS FOR THE WHEELS.

WHILE CLIMBING OVER A CURB OR OTHER STEP, LIFT THE FRONT SUSPENSION. HITTING THE OBSTACLE STRONGLY MAY CAUSE THE

CURVATURE OF THE CONSTRUCTION.

YOU MUST NOT PUSH THE PRAM DOWNSTAIRS. CARRYING THE CHILD IN THE PRAM OVER THE STAIRS IS DANGEROUS.

YOU MUST NOT CARRY THE PRAM BY HOLDING ITS HANDLE AND BUMPER OR CANOPY. CARRY THE PRAM BY HOLDING IT ON THE SIDES.

DO NOT USE THE PRAM IF ANY OF ITS COMPONENT IS DAMAGED.

BEFORE PROCEEDING WITH THE MOUNTING OPERATIONS, MAKE SURE THAT THE PRODUCT AND ALL ITS COMPONENTS ARE IN WORKING ORDER. IN CASE THEY ARE DAMAGED, THE PRODUCT SHOULD NOT BE USED.

WHILE FOLDING AND UNFOLDING OF THE PRAM MAKE SURE THAT THE CHILD STAYS AT A SAFE DISTANCE.

WHILE PERFORMING THE ADJUSTMENT OPERATIONS, PAY ATTENTION WHETHER THE MOVABLE COMPONENTS OF THE PRAM ARE NOT IN CONTACT WITH THE CHILD'S BODY PARTS.

KEEP THE PRAM AT A PLACE WHICH IS NOT ACCESSIBLE TO CHILDREN.

WHEN THE PRAM IS NOT USED, LEAVE IT WITH THE PARKING DEVICE ON.

CHECK PERIODICALLY WHETHER ALL THE COMPONENTS OF THE PRAM ARE IN GOOD WORKING ORDER AND SAFE.

NEVER USE FORCE TO ADJUST THE MOVABLE ELEMENTS OF THE PRAM IN THE REQUIRED POSITION. FIRST, MAKE SURE THAT NOTHING BLOCKS THE MOVEMENT, THEN TRY AGAIN.

THE PRAM IS ADAPTED TO BEING RIDDEN FORWARD.

CLEANING AND MAINTENANCE

Wash manually in cold water.

Do not bleach.

Do not tumble dry.

Do not iron.

Do not dry clean.

- The pram upholstery can be cleaned with a wet sponge or cloth, using a delicate laundry detergent.

- Do not remove the pram upholstery

- If the pram possibly gets wet, dry it and wipe the metal components with a soft cloth.

- Check the wear of the wheels and clean them of dust and sand.

- Maintain the wheel axles by pouring some drops of machine oil between the axle and the hub. All moving and interacting elements require periodic maintenance and lubrication.

- The long-lasting impact of sunlight may cause changes in the colour of pram materials and fabric.

- The components fixed with screws and threads need to be tightened periodically.

- The pram is to be used outdoors. When taking the pram inside,

always use wheel covers.

USER MANUAL

UNFOLDING AND FOLDING OF THE PRAM CHASSIS

In order to unfold the chassis, lay it flatly (fig. 1) and then while holding the handle, pull it up (fig. 2) until the locking mechanism clicks in place (fig. 3).

CAUTION! Before proceeding with the using of the pram, make sure that the locking mechanism is secured. In order to fold the chassis, press the red lock push button located on the side of the handle (fig. 4) with the thumb or lift the lever up and while still holding, pull the levers on both sides of the handle (fig. 5).

CAUTION! Before proceeding with the folding of the chassis, dismount the carry cot/sport seat and release the lock of the front swivel wheels - if necessary dismount the wheels.

HANDLE HEIGHT ADJUSTMENT

The height of the handle may be adjusted to the height of the person that rides the pram. For this purpose, press the push buttons on both sides of the handle at the same time and then make the adjustment while still holding them (fig. 6).

MOUNTING AND DISMOUNTING OF THE REAR WHEELS

In order to mount the wheels, press the metal push button in the middle of the rim (fig. 7) and then push the wheel onto the axle until the very end, then release the push button and revert until it clicks (fig. 42).

In order to dismount the rear wheels, press the push button in the middle of the rim and while holding it pressed remove it from the axle.

CAUTION! Before proceeding with the using the pram, make sure that both wheels are mounted correctly.

By holding the red push button pressed on the rear axle of the pram (fig. 42), insert the pivot with its conical part into the slot of the rear wheel located in the rear axle of the pram. Release the push button and pull the pivot in order to make sure that it is mounted/locked correctly. Press the push button in the middle of the wheel rim and while holding it, place the wheel onto the axle until it stops. Release the push button and pull the wheel to make sure that it is mounted and locked properly. Repeat this operation with the second wheel. In order to dismount the rear wheel, press the red push button on the rear axle of the push chair and slide out the wheel together with the pivot. In order to remove the pivot from the wheel, press the push button in the middle of the rim and take out axle from the wheel.

MOUNTING AND DISMOUNTING OF FRONT WHEELS

In order to mount the front wheels, insert the wheel pin into the slot on the front foot of the pram until an audible click is heard (fig. 8).

CAUTION! Before proceeding with the using the pram, make sure that both wheels are mounted correctly. In order to remove the front wheel, press and hold the plastic or metal push button on the wheel slot and slide out the wheel from the slot (fig. 9).

FRONT SWIVEL WHEELS

The pram is provided with the swivel wheel system with the locking option for the straight ahead position.

In order to lock the wheels in a straight ahead position, turn the knob clockwise. In order to release the lock, lift the catch up or turn the knob (fig. 10)

PARKING DEVICE

The pram is provided with the parking device, that locks both wheels at the same time. In order to turn on the parking device, press its foot with your leg. The parking device is unlocked after lifting the foot (fig. 11).

CAUTION! Do not leave the pram on the inclined surface, when the child is inside it, event when the foot of the parking device is pressed.

CAUTION! Never ride your pram with the parking device on.

SHOCK-ABSORPTION

The pram is provided with the cushioning spring, whose hardness can be adjusted by means of a special switch (fig. 12, 45). Not available in models: Massimo.(fig. 12)

AIR WHEELS

The pram is available in air wheels. Maximum tyre pressure is 0.5 atmosphere.

MOUNTING AND DISMOUNTING OF THE CARRY COT

CAUTION! Before proceeding with the using of pram, make sure that the carry cot is mounted correctly and locked on both sides of the pram.

CAUTION! Do not fold the pram chassis when the carry cot is mounted on it. The carry cot can be mounted on the pram chassis facing forward or rearward to the direction of the travel. In order to mount the carry cot on the pram chassis, insert the hitches into the slots on both sides of the chassis until an audible click is heard.

In order to remove the carry cot from the pram, get hold of the hitches on both sides of the carry cot, press the longitudinal push buttons located there, and while holding them pressed, pull the carry cot upward (fig. 13).

ADJUSTMENT OF THE BACKREST OF THE CARRY COT

The carry cot backrest adjustment mechanism is located under the carry cot from the side of the bumper. In order to lift the backrest press and turn the mechanism to the left and in order to lower the backrest, press and turn the mechanism to the right (fig. 14).

CARRY COT CANOPY

The carry cot is equipped with the permanently fixed canopy. In order to change its position, press the push buttons on both sides of the canopy at the same time and select the required angle (fig. 15). The canopy is fixed to the top of the carry cot by means of a zipper. The canopy is equipped with the handle that is used to transfer the carry cot and with the sun roof folded to the inside. Only part of the upholstery of the canopy may be removed by undoing the zippers, owing to which the ventilation space is increased (fig. 16)

CARRY COT COVER

The carry cot is equipped with a cover, which is secured by means of snaps located on both sides of the canopy, or additionally by closing the zipper around the carry cot. (fig. 17).

MOUNTING AND DISMOUNTING OF THE SPORT SEAT

CAUTION! Before proceeding with the using of the pram, make sure that the sport seat is mounted and locked correctly on both sides of the pram.

CAUTION! Do not fold the pram chassis when the sport seat is mounted on it. The sport seat may be mounted on the pram chassis facing forward or rearward to the direction of the travel.

In order to mount the sport seat on the pram chassis, fit its hitches into the slots on both sides of the pram (fig. 18). The locking is automatic. In order to dismount the sport seat, get hold of the hitches on both sides of the sport seat, press the longitudinal push buttons located there and while still holding them, pull the sport seat up (fig. 19).

ADJUSTMENT OF THE SPORT SEAT BACKREST

The backrest is adjusted in 4 positions. We raise it by lifting it to the required position (fig. 20). In order to lower the backrest, pull the handle at the back of the sport seat and adjust the required position (fig. 21).

CAUTION! While adjusting the sport seat backrest, pay particular attention to the hands and head of the child.

SPORT SEAT CANOPY

The sport seat is equipped with the removable canopy. In order to

dismount it, insert its hitches into the handles intended for this purpose on both sides of the sport seat chassis (fig. 22). In order to remove the canopy, press the hitches on both sides of the sport seat and remove them from the slots (fig. 23). The canopy is equipped with the handle that is used for transferring and with the sun roof folded to the inside. Only part of the upholstery of the canopy may be removed by undoing the zippers, owing to which the ventilation space is increased (fig. 24) Adjustment (fig. 25)

SPORT SEAT COVER

The sport seat is equipped with the cover, which is to be mounted by attaching its snaps to the snaps located on both sides of the canopy (fig. 26).

FOOTREST

The footrest is equipped with the height adjustment function. In order to raise the footrest, lift it up (fig. 27). In order to lower the footrest, press and hold the push buttons on both sides of the footrest and adjust the required position (fig. 28).

BUMPER

The sport seat is equipped with the safety bumper. We mount it by inserting its hitches into the slots intended for this purpose on both sides of the sport seat (fig. 29). In order to remove the bumper, press the red push buttons on the outer side of the sport seat sides and take out the bumper from the slots (fig.30).

CAUTION! Always use the bumper together with the crotch strap, when the child is placed in the sport seat.

SAFETY BELTS

CAUTION! Always use the safety belts when the child is placed in the sport seat. The pram is equipped with 5-point safety belts. After placing the child in the sport seat, fasten the belts, pressing their forks into the central clasp (fig. 31a), and then tighten the belts in buckles. In order to release the belts, press the forks in and remove from the clasp (fig. 31b). In order to fit the belts, pull the rectangular stopper sewn up at the end of each belt through the appropriate holes in the upholstery and the plastic shell of the seat, and then pull the belt to check whether it has been fastened properly (fig. 32).

RAIN COVER AND MOSQUITO NET

The pram is equipped with a universal rain cover placed on the carry cot or sport seat. As part of the equipment, also a separate mosquito net and a rain cover are available (figs. 33 and 34).

BAG

The pram is equipped with a bag for accessories. We attach it to the pram guide by means of clips (fig. 35).

CAR SEAT

CAUTION! In order to mount the car seat on the pram, first fit in the adapters into the pram slots.

CAUTION! Before mounting the car seat, make sure that the adapter is mounted correctly on the pram chassis.

CAUTION! The car seat is intended for children with the body mass up to 11 kg.

MOUNTING AND DISMOUNTING OF THE CAR SEAT ADAPTERS

Fit the adapter into slots on both sides of the pram until an audible click is heard (fig. 36). The adapter is dismounted in the same manner as the carry cot.

MOUNTING AND DISMOUNTING OF THE CAR SEAT.

In order to mount the car seat, attach it to the adapter slots (fig. 37). In order to remove the car seat, pull the levers on its both sides and pull the car seat up (fig. 38).

CAUTION! Before proceeding with the use of the pram make sure that the car seat is mounted properly.

COVER AND CANOPY OF CAR SEAT

The car seat is equipped with a canopy and a cover, which are mounted by means of a zipper (fig. 39,40).

ADJUSTMENT OF THE CAR SEAT HANDLE

The adjustment is made by pressing red push buttons on both sides of the car seat, and then by moving the handle to the required position (fig. 41). The detailed instructions for mounting the car seat in a car are attached to the car seat.

VENTILATION OF THE CARRY COT

In order to open the carry cot ventilation, move the grille to the right (fig. 43). In order to close the ventilation, turn the grill anti-clockwise (fig. 44).

LOCKED SHOCK ABSORBER

The method of locking/unlocking the shock absorber is illustrated by (fig. 45).

Fig. 46: Gloves attached to the handle Fig. 47 "window" in the cover.

GUARANTEE TERMS

1. „ADAMEX BABY” shall grant the guarantee for the pram purchased by you for a period of 12 months from the date of purchase, provided that it will be used in accordance with the purpose for which it is intended.
2. All claims related to defects in the product must be reported at the point of sale.
3. The guarantee repairs are made by the manufacturer or the service unit of which dealer provides information.
4. The physical defect of the pram, disclosed during the guarantee period, will be removed free-of-charge within 21 days of the date of its delivery to the plant via the dealer.
5. The guarantee period is subject to extension by the duration of the repair.
6. The method of repair of the pram is determined by the guarantor.
7. The claimed product must be delivered in the clean condition.
8. In the case of losing the guarantee card, no duplicates will be issued.
9. The 12-month guarantee is valid for the territory of Poland.
10. The guarantee for the sold consumption goods neither excludes nor suspends the rights of the buyer, resulting from the non-compliance of the goods with the agreement.

THE GUARANTEE DOES NOT COVER:

- the natural wear related to operation.
- the damage produced as a result of improper use which is not compliant with the operating instructions.
- the repairs made by unauthorised persons.
- the damage or tears resulting from the fault of the buyer.
- the fading of the fabrics caused by the long-lasting effect of sunlight.
- slight differences in the hue of the materials

DE

**WICHTIG – BITTE SORGFÄLTIG
LESEN UND FÜR SPÄTERES
NACHLESEN UNBEDINGT
AUFBEWAHREN**

WARNUNG

- LASSEN SIE DAS KIND NIE UNBEAUF SICHTIGT.
- VERWENDEN SIE EINEN SICHERHEITSGURT, SOBALD DAS KIND SELBSTSTÄNDIG SITZEN KANN.
- LASSEN SIE DAS KIND NIE UNBEAUF SICHTIGT.
- VERGEWISSERN SIE SICH VOR GEBRAUCH, DASS ALLE VERRIEGELUNGEN EINGERASTET SIND.
- VERGEWISSERN SIE SICH, DASS DAS KIND BEIM AUFKLAFFEN UND ZUSAMMENKLAFFEN DES WAGENS AUßER REICHWEITE IST, UM VERLETZUNGEN ZU VERMEIDEN.
- LASSEN SIE DAS KIND NICHT MIT DEM PRODUKT SPIELEN.
- VERWENDEN SIE EINEN SICHERHEITSGURT, SOBALD DAS KIND SELBSTSTÄNDIG SITZEN KANN.
- DIESE SITZEINHEIT IST FÜR KINDER UNTER 6 MONATEN NICHT GEEIGNET.
- VERWENDEN SIE IMMER DAS RÜCKHALTESYSTEM.
- VERGEWISSERN SIE SICH VOR DER VERWENDUNG, DASS DER KINDERWAGENAUFSATZ ODER DER SITZEINHEIT ODER DIE BEFESTIGUNGSELEMENTE DES AUTOSITZES KORREKT EINGERASTET SIND.
- DIESES PRODUKT IST NICHT ZUM JOGGEN ODER SKATEN GEEIGNET.

WICHTIGE HINWEISE:

DER UNIVERSALKINDERWAGEN IST FÜR KINDER VON 0 BIS 36 MONATE MIT EINEM HÖCHSTGEWICHT VON 15 KG VORGESEHEN. DIE WANNE IST FÜR KINDER MIT EINEM HÖCHSTGEWICHT VON 9 KG GEEIGNET.

BENUTZEN SIE IMMER DIE BREMSVORRICHTUNG, WENN DER KINDERWAGEN NICHT VERWENDET WIRD.

KEINE ANDERE MATRATZE VERWENDEN, ALS DAS VOM HERSTELLER MITGELIEFERTES PRODUKT.

BEIM HINEINLEGEN UND HERAUSNEHMEN DES KINDS BITTE PRÜFEN, OB DIE BREMSVORRICHTUNG AKTIVIERT WURDE.

DIE MAXIMALE BELASTUNG DES NETZKORBES BETRÄGT 2 KG.

AN DEN GRIFF DARF AUSSCHLIESSLICH DIE IM LIEFERUMFANG ENTHALTENE TASCHE GEHÄNGT WERDEN. DAS GEWICHT DER TASCHE SOLLTE MAX. 2 KG BETRAGEN. ZUSÄTZLICHE LASTEN, DIE AN DEN SCHIEBEGRIFF UND/ODER DIE RÜCKENLEHNE UND/ODER DIE SEITEN DES KINDERWAGENS GEHÄNGT WERDEN, KÖNNEN DIE STABILITÄT BEEINTRÄCHTIGEN.

DER KINDERWAGEN IST FÜR DEN TRANSPORT EINES KINDES GEEIGNET.

DAS GESTELL DARF NUR MIT DEN IM LIEFERUMFANG ENTHALTENEN KINDERWAGENAUFSATZ, GONDEL UND AUTOKINDERSITZ GENUTZT WERDEN.

BITTE AUSSCHLIESSLICH VOM HERSTELLER GELIEFERTES ODER EMPFOHLENE ERSATZTEILE VERWENDEN.

ZUSATZAUSSTATTUNG ALLER ART, DIE NICHT VOM HERSTELLER ZUGELASSEN IST, SOLLTE NICHT VERWENDET WERDEN.

DER KINDERWAGEN IST KEIN ERSATZ FÜR EINE BABYSCHALE ODER EIN KINDERBETT. WENN DAS KIND SCHLAFEN GELEGT WERDEN SOLL, EMPFIEHLT ES SICH, ES IN EINE KINDERWAGENWANNE, BABYSCHALE ODER IN EIN KINDERBETT ZU LEGEN - BETRIFFT DEN KINDERAUTOSITZ, DER NUR ZUSAMMEN MIT DEM KINDERWAGENGESTELL GENUTZT WERDEN DARF.

BENUTZEN SIE DEN SCHRITTGURT IMMER ZUSAMMEN MIT DEM HÜFTGURT.

STELLEN SIE DEN KINDERWAGEN MIT DEM KIND NIE AN EINER STELLE MIT GEFÄLLE AB, SELBST WENN DIE BREMSVORRICHTUNG BETÄTIGT WURDE.

KLEINE ELEMENTE, WIE SICHERUNGEN FÜR DIE ACHSEN, SIND WÄHREND DER MONTAGE VON KINDERN FERNZUHALTEN.

STELLEN SIE DEN KINDERWAGEN MIT DEM

KIND NIE IN DER NÄHE VON GEWÄSSERN, TREPPEN ODER FEUERAB.

VERPACKUNGSMATERIAL AUS KUNSTSTOFF DARF NICHT IN DIE HÄNDE VON KINDERN GELANGEN; ES BESTEHT SONST ERSTICKUNGSGEFAHR.

BEI NACH OBEN VERSCHOBENER KOPFSTÜTZE DER WANNE MUSS UNBEDINGT EIN ZUSÄTZLICHER SICHERHEITSGURT VERWENDET WERDEN.

BEI NEUGEBORENEN DIE KOPFSTÜTZE NICHT NACH OBEN STELLEN.

BENUTZEN SIE DEN SICHERHEITSGURT, SOBALD DAS KIND FREI SITZEN KANN.

DER KINDERWAGEN IST ZUR NUTZUNG IM FREIEN BESTIMMT. WIRD DER WAGEN IN WOHNRÄUMEN AUFBEWAHRT, IMMER DIE REIFENSCHONER VERWENDEN.

BEIM FAHREN ÜBER BORDSTEINE ODER STUFEN IST DIE VORDERE AUFHÄNGUNG ANZUHEBEN. BEI STARKEM AUFPRALL GEGEN DIVERSE HINDERNISSE KANN DIE KONSTRUKTION DES KINDERWAGENS BESCHÄDIGT WERDEN.

MIT DEM KINDERWAGEN NICHT ÜBER TREPPENSTUFEN FAHREN. HEBEN SIE DEN KINDERWAGEN NIEMALS ÜBER TREPPEN, WENN SICH DAS KIND DARIN BEFINDET.

DER KINDERWAGEN DARF NICHT ANGEHOBEWEN WERDEN, INDEM ER AM GRIFF UND BÜGEL ODER VERDECK GEHALTEN WIRD. ZUM ANHEBEN IST DER KINDERWAGEN AN DEN SEITEN ZU GREIFEN.

DER KINDERWAGEN DARF NICHT BENUTZT WERDEN, WENN EINZELNE BESTANDTEILE BESCHÄDIGT SIND.

VOR DER MONTAGE BITTE PRÜFEN, OB DAS PRODUKT UND ALLE BESTANDTEILE FUNKTIONSFÄHIG SIND. IM FALLE VON SCHÄDEN SOLLTE DAS PRODUKT NICHT GENUTZT WERDEN.

HALTEN SIE IHR KIND AUßERHALB DES BEREICHS BEWEGLICHER TEILE, WENN SIE DEN KINDERWAGEN ZUSAMMEN- ODER AUSEINANDERKLAPPEN.

WÄHREND DER VERSTELLUNG DES KINDERWAGENS ACHTEN SIE DARAUF, DASS DIE BEWEGLICHERN TEILE MIT DEM KIND NICHT IN BERÜHRUNG KOMMEN.

DER KINDERWAGEN SOLLTE AUßERHALB DER REICHWEITE VON KINDERN AUFBEWAHRT WERDEN.

WENN DER KINDERWAGEN NICHT GENUTZT

WIRD, SOLLTE ER MIT AKTIVIERTER BREMSVORRICHTUNG ABGESTELLT WERDEN.

ÜBERPRÜFEN SIE REGELMÄSSIG, OB ALLE BESTANDTEILE DES KINDERWAGENS FUNKTIONSFÄHIG UND SICHER SIND.

UM DIE BEWEGLICHERN TEILE DES KINDERWAGENS IN DIE GEWÜNSCHTE POSITION ZU BRINGEN, WENDEN SIE KEINE KRAFT AN. VERGEWISSEN SIE SICH, DASS KEINE BESTANDTEILE BLOCKIERT SIND UND VERSUCHEN SIE ES ERNEUT.

DER KINDERWAGEN IST ZUR FAHRT VORWÄRTS GEEIGNET.

REINIGUNG UND WARTUNG

Von Hand im kalten Wasser waschen.

Nicht bleichen.

Nicht maschinell trocknen.

Nicht bügeln.

Nicht trockenreinigen.

- Die Polsterung kann mit einem feuchten Schwamm oder Tuch mit einem milden Reinigungsmittel gereinigt werden.

- Die Polsterung nicht abnehmen.

- Sollte der Kinderwagen nass werden, soll er getrocknet werden und die Metallelemente sollen mit einem Lappen abgetrocknet werden.

- Man soll den Verschleiß der Räder regelmäßig überprüfen und die Räder vom Staub und Sand reinigen.

- Die Radachsen sollen gewartet werden, indem ein paar Tropfen Maschinenöl zwischen die Achse und Nabe gegeben werden. Alle beweglichen, kompatiblen Teile müssen regelmäßig gewartet und geschmiert werden.

- Eine langfristige Exposition gegenüber der Sonne kann zum Einfärben des Stoffes führen.

- Die mit Schrauben und Gewinde befestigten Teile sind regelmäßig anzuziehen.

BEDIENUNGSANLEITUNG

AUFKLAPPEN UND ZUSAMMENKLAPPEN DES KINDERWAGENGESTELLS

Um das Gestell aufzuklappen, soll es flach gelegt werden (Abb. 1). Danach soll der Griff gehalten und gleichzeitig nach oben gezogen werden (Abb. 2), bis die Arretiervorrichtung einrastet (Abb. 3).

WICHTIG! Vor dem Gebrauch vergewissern Sie sich, dass die Arretiervorrichtung eingerastet ist. Um das Gestell zusammenzuklappen, soll man mit dem Daumen den roten Knopf der zusätzlichen Sperre, der sich seitlich des Griffes befindet, drücken (Abb. 4) oder den Hebel nach oben verstellen, indem man ihn hält, und dann gleichzeitig die Hebel, die sich an den beiden Seiten des Griffes befinden (Abb. 5) ziehen.

WICHTIG! Bevor Sie das Gestell zusammenklappen, bauen sie die Gondel/den Kinderwagenaufsatz ab und lösen Sie die Sperre der vorderen Schwenkräder.

Bei Bedarf auch die Reifen demontieren. Vor dem Zusammenklappen des Rahmens den Becher demontieren.

HÖHENVERSTELLUNG DES SCHIEBEGRIFFES

Die Höhe des Griffes kann an die Größe der Person, die den Kinderwagen schiebt, angepasst werden. Um diese zu verstellen, soll man die Knöpfe, die sich an beiden Seiten des Griffes befinden, gleichzeitig gedrückt halten und die Höhe verstellen (Abb. 6).

MONTAGE UND ABNAHME DER HINTERRÄDER

Um die Hinterräder aufzusetzen, soll man den Metallknopf in der Mitte der Felge (Abb. 7, 8) drücken und das Rad auf die Achse bis zum Schluss einschieben, den Knopf loslassen und etwas zurückziehen, bis das Rad einrastet.

Um die Hinterräder abzunehmen, soll man den Knopf in der Mitte der Felge gedrückt halten das Rad von der Achse abnehmen.

WICHTIG! Vor dem Gebrauch des Kinderwagens vergewissern Sie sich, dass beide Räder richtig eingerastet sind.

Halten Sie den roten Knopf an der hinteren Achse gedrückt (Abb. 42) und schieben Sie die kegelförmige Achse gleichzeitig in die Steckverbindung in der hinteren Achse des Kinderwagens hinein. Lösen Sie den Knopf und ziehen Sie an der Achse, um sich zu vergewissern, dass sie richtig montiert/blockiert wurde. Drücken und halten Sie den Knopf in der Mitte der Felge und setzen Sie das Rad auf die Achse bis zum Widerstandspunkt auf. Lösen Sie den Knopf und ziehen Sie an dem Rad, um sich zu vergewissern, dass es richtig montiert und blockiert wurde. Derselben Vorgang wiederholen Sie mit dem zweiten Rad. Um das Hinterrad abzunehmen, drücken Sie den roten Knopf an der hinteren Achse des Kinderwagens und ziehen Sie gleichzeitig das Rad zusammen mit der kleinen Achse. Um die kleine Achse vom Rad zu lösen, drücken Sie den Knopf in der Mitte der Felge und ziehen Sie gleichzeitig das Rad heraus.

MONTAGE UND ABNAHME DER VORDERRÄDER

Um das Vorderrad aufzusetzen, soll man den Radbolzen in die Steckverbindung am vorderen Fuß des Kinderwagens hineinschieben, bis er hörbar einrastet (Abb. 8).

WICHTIG! Vor dem Gebrauch des Kinderwagens vergewissern Sie sich, dass beide Räder richtig eingerastet sind. Um das Vorderrad abzunehmen, soll man den Kunststoff- oder Metallknopf an der Steckverbindung des Rades gedrückt halten und das Rad von der Steckverbindung herauschieben (Abb. 9).

VORDERE SCHWENKRÄDER

Der Kinderwagen verfügt über eine Schwenkradfunktion der beiden Vorderräder, die für die Geradefahrt blockiert werden können.

Um die Räder für die Geradefahrt zu blockieren, drücken Sie die Sperrklinke am oberen Ende der Steckverbindung des Rades. Um die Räder für die Geradefahrt zu blockieren, drehen Sie den Mechanismus am oberen Ende der Steckverbindung des Rades nach rechts. Um die Blockierung zu lösen, heben Sie die Sperrklinke hoch oder drehen Sie den Drehkopf (Abb. 10).

FESTSTELLBREMSE

Der Kinderwagen besitzt eine Feststellbremse, die gleichzeitig zwei Räder blockiert. Um die Feststellbremse zu betätigen, drücken Sie mit dem Fuß die Bremsvorrichtung. Um die Feststellbremse zu lösen, heben Sie mit dem Fuß die Bremsvorrichtung auf (Abb. 11).

WICHTIG! Stellen Sie den Kinderwagen, wenn sich darin das Kind befindet, auf einer geeigneten Fläche nicht ab, selbst wenn die Bremsvorrichtung betätigt wurde.

WICHTIG! Der Kinderwagen mit einer betätigten Feststellbremse darf nicht geschoben werden.

STOßDÄMPFUNG

Der Kinderwagen besitzt eine Federstoßdämpfung, deren Härte mithilfe eines speziellen Knopfs verstellt werden kann (Abb. 12 und 45). Bei folgenden Modellen nicht vorhanden: Massimo (Abb. 12).

LUFTGEPUMPT RÄDER

Der Kinderwagen ist auch mit luftgepumpten Rädern erhältlich. Der maximale Reifendruck beträgt 0,5 bar.

MONTAGE UND ABNAHME DER GONDEL

WICHTIG: Vor dem Gebrauch des Kinderwagens vergewissern Sie sich, dass die Gondel richtig montiert wurde und an beiden Seiten des Kinderwagens eingerastet ist.

WICHTIG: Klappen Sie das Gestell des Kinderwagens nicht zusammen, wenn sich darauf die Gondel befindet. Die Gondel kann auf dem Gestell in Fahrtrichtung oder gegen die Fahrtrichtung montiert werden. Um die Gondel auf das Gestell

des Kinderwagens anzubringen, soll man die Haken in die Steckverbindungen an beiden Seiten des Gestells einschieben, bis sie hörbar einrasten. (Abb. 13).

VERSTELLUNG DER GONDELRÜCKENLEHNE

Die Verstellung der Gondelrückenlehne befindet sich unter der Gondel seitlich des Verdecks. Um die Rückenlehne anzuheben, drücken und drehen Sie den Mechanismus nach links, um die Rückenlehne zu senken, drücken und drehen Sie den Mechanismus nach rechts (Abb. 14).

GONDELVERDECK

Die Gondel besitzt ein festmontiertes Verdeck. Um dessen Position zu ändern, drücken Sie gleichzeitig die Knöpfe an beiden Seiten des Verdecks und wählen Sie die gewünschte Position (Abb. 16). Das Verdeck ist an dem oberen Ende der Gondel mithilfe eines Reißverschlusses befestigt. Das Verdeck besitzt einen Griff, der zum Tragen der Gondel dient, und einen Sonnenschutz, der nach innen zusammenklappbar ist. Hintere Teile der Polsterung des Verdecks können mithilfe der Reißverschlüsse abgenommen werden, was die Lüftungsfläche vergrößert (Abb. 16).

GONDELSCHUTZ

Die Gondel ist mit einem Schoner ausgestattet, der mit Druckknöpfen auf beiden Seiten des Verdecks befestigt wird. Zusätzlich kann der Schoner mit einem Reißverschluss rund um die Gondel fixiert werden. (Abb. 17).

MONTAGE UND ABNAHME DES KINDERWAGENAUFSATZES

WICHTIG! Vor Gebrauch des Kinderwagens vergewissern Sie sich, dass der Kinderwagenaufsatz richtig montiert wurde und an beiden Seiten des Kinderwagens eingerastet ist.

WICHTIG! Klappen Sie das Gestell nicht zusammen, wenn darauf der Kinderwagenaufsatz angebracht ist. Der Kinderwagenaufsatz kann am Gestell in Fahrtrichtung oder gegen die Fahrtrichtung montiert werden.

Um den Kinderwagenaufsatz am Gestell zu montieren, sollen seine Haken in die Steckverbindungen an beiden Seiten des Kinderwagens eingesteckt werden (Abb. 18). Das Einrasten erfolgt automatisch. Um den Kinderwagenaufsatz abzunehmen, greifen Sie die Haken an beiden Seiten des Kinderwagenaufsatzes, halten Sie die länglichen Knöpfe gedrückt und ziehen Sie den Kinderwagenaufsatz nach oben (Abb. 19).

REGULIERUNG DER RÜCKENLEHNE - KINDERWAGENAUFSATZ

Die Rückenlehne ist in vier diversen Positionen verstellbar. Man stellt sie ein, indem die Rücklehne nach oben bis zu der gewünschten Position gebracht wird (Abb. 20). Um die Rücklehne zu senken, ist der Griff hinten dem Kinderwagenaufsatz zu ziehen und in die gewünschte Position zu bringen (Abb. 21).

WICHTIG! Während der Verstellung der Rückenlehne des Kinderwagenaufsatzes achten Sie ganz besonders auf die Hände und den Kopf des Kindes.

VERDECK DES KINDERWAGENAUFSATZES

Der Kinderwagenaufsatz ist mit einem abnehmbaren Verdeck ausgestattet. Um das Verdeck anzubringen, sind die Haken in die dazu vorgesehenen Griffe an beiden Seiten des Gestells einzuschieben (Abb. 22). Um das Verdeck abzunehmen, sind die Haken an beiden Seiten des Kinderwagenaufsatzes einzudrücken und aus den Steckverbindungen herauszuziehen (Abb. 23). Das Verdeck besitzt einen Griff, der zum Tragen dient, und einen nach innen zusammenklappbaren Sonnenschutz. Hintere Teile der Polsterung des Verdecks können mithilfe der Reißverschlüsse abgenommen werden, was die Lüftungsfläche vergrößert (Abb. 24).

VERSTELLUNG DES VERDECKS IM KINDERWAGENAUFSATZ

Um das Verdeck zu verstellen, ziehen Sie an seinen Bügeln

nach vorne oder nach hinten (Abb. 25).

KINDERWAGENAUFSATZSCHUTZ

Der Kinderwagenaufsatz besitzt einen Schutz, der mittels Druckknöpfen an beiden Seiten des Verdecks anzubringen ist (Abb. 26).

FUßSTÜTZE

Die Fußstütze besitzt eine Höheneinstellung. Ziehen Sie die Fußstütze, um sie nach oben zu verstellen (Abb. 27). Um die Fußstütze zu senken, drücken und halten Sie gleichzeitig die Knöpfe an beiden Seiten der Fußstütze und stellen Sie die gewünschte Position ein (Abb. 28).

SICHERHEITSBÜGEL

Der Kinderwagenaufsatz ist mit einem Sicherheitsbügel ausgestattet. Man montiert ihn, indem seine Haken in die dafür geeigneten Steckverbindungen an beiden Seiten des Sitzteils eingeschoben werden (Abb. 29). Um den Sicherheitsbügel abzunehmen, soll man die roten Knöpfe an der Außenseite des Sitzteils drücken und den Sicherheitsbügel von den Steckverbindungen herausnehmen (Abb. 30).

WICHTIG! Benutzen Sie immer den Sicherheitsbügel mit dem Sicherheitsgurt, wenn sich in dem Kinderwagen ein Kind befindet.

SICHERHEITSGURT

WICHTIG! Benutzen Sie immer den Sicherheitsgurt, wenn sich in dem Kinderwagenaufsatz ein Kind befindet. Der Kinderwagen ist mit einem 5-Punkt-Sicherheitsgurt ausgestattet. Sobald sich das Kind in dem Kinderwagen befindet, schnallen Sie den Sicherheitsgurt an, indem die Gabel in die zentrale Schnalle eingedrückt wird (Abb. 31a). Danach spannen Sie den Gurt in den Schnallen an. Um den Sicherheitsgurt aufzumachen, drücken Sie die Gabel ein und ziehen Sie sie aus der Schnalle heraus (Abb. 31b). Zwecks Montage der Gurte bitte den viereckigen, am Ende jedes Gurts eingenähten Stopper durch die entsprechenden Öffnungen im Polstermaterial und in der Plastikschaale des Sitzes ziehen; anschließend einmal am Gurt ziehen, um die korrekte Befestigung zu prüfen (Abb. 32).

WETTERSCHUTZ UND MOSKITONETZ

Der Kinderwagen ist mit einer Universalregenschutzfolie ausgestattet, die auf die Gondel oder den Buggy angebracht werden kann. Es gibt noch zusätzlich ein Moskitonetz für die Gondel, das mithilfe von Reißverschlüssen an den Innenraum des Verdecks und mithilfe von Klettverschlüssen an den Rand der Gondel (Abb. 33) sowie an den Buggy angebracht werden kann (Abb. 34).

EINKAUFSKORB

Um den Korb zu montieren, soll man ihn am unteren Teil des Kinderwagengestells mithilfe von Reißverschlüssen befestigen.

WICHTIG! Die maximale Belastung des Korbes beträgt 2 kg.

TASCHE

Der Kinderwagen wird mit einer Kinderwagentasche ausgestattet. Man knöpft sie am Schiebegriff des Kinderwagens mithilfe von Druckknöpfen oder Schnallen zu (Abb. 35).

KINDERAUTOSITZ

WICHTIG! Um den Kinderautositz am Kinderwagen anzubringen, soll man zuerst die Adapter in die Steckverbindungen des Kinderwagens einstecken.

WICHTIG! Vor der Montage des Kinderautositzes stellen Sie sicher, dass der Adapter an dem Gestell des Kinderwagens richtig montiert wurde.

WICHTIG! Der Kinderautositz ist für Kinder mit einem Höchstgewicht von 11 kg bestimmt.

MONTAGE UND ABNAHME DER ADAPTER FÜR DAS KINDERAUTOSITZ

Man soll den Adapter in die Steckverbindungen an beiden Seiten des Kinderwagens einstecken, bis er hörbar einrastet (Abb. 36). Die Abnahme des Adapters erfolgt auf dieselbe Weise, wie die Abnahme der Gondel.

MONTAGE UND ABNAHME DES KINDERAUTOSITZES

Um den Kinderautositz zu montieren, soll man ihn in die Steckverbindungen des Adapters einstecken (Abb. 37). Um den Kinderautositz abzunehmen, soll man die Hebel an seinen beiden Seiten ziehen und den Kinderautositz nach oben ziehen (Abb. 38).

WICHTIG! Vor dem Gebrauch des Kinderwagens vergewissern Sie sich, dass der Kinderautositz richtig montiert ist.

SCHUTZ UND VERDECK DES KINDERAUTOSITZES

Der Kinderautositz besitzt ein Verdeck und einen Schutz, die mithilfe eines Reißverschlusses und der Druckknöpfe montiert werden (Abb. 39, 40).

VERSTELLUNG DES TRAGEGRIFFES DES KINDERAUTOSITZES

Die Verstellung erfolgt, indem die roten Knöpfe an beiden Seiten des Kinderautositzes gedrückt werden und der Griff in die entsprechende Position gebracht wird (Abb. 41). Eine ausführliche Montageanleitung für das Kinderautositzes im Auto ist dem Kinderautositz beigelegt.

GARANTIEBEDINGUNGEN

1. „ADAMEX BABY“ erteilt für den Kinderwagen eine 12-Monate-Garantie, gerechnet vom Einkaufsdatum. Die Voraussetzung für die Garantie ist eine bestimmungsgemäße Nutzung des Produkts.

2. Alle Reklamationen im Zusammenhang mit Produktmängeln sind der Verkaufsstelle zu melden.

3. Die Garantiereparaturen werden vom Hersteller oder von einer Servicestelle, die Ihnen der Verkäufer mitteilen wird, übernommen.

4. Die Sachmängel, die in der Garantiezeit festgelegt werden, werden innerhalb von bis zu 21 Tagen, gerechnet ab dem Tag, an dem der Verkäufer die beanstandete Ware in den jeweiligen Betrieb liefert, behoben.

5. Die Garantiezeit wird um die Reparaturzeit verlängert.

6. Über die Reparaturweise entscheidet der Garantielieferer.

7. Das beanstandete Produkt soll in einem sauberen Zustand geliefert werden.

8. Wenn die Garantiekarte verloren geht, werden Duplikate nicht erstellt.

9. Die 12-Monate-Garantie ist in Polen gültig.

10. Die Verbraucherrechte und -befugnisse des Käufers im Zusammenhang mit Nichtübereinstimmung der Ware mit dem Vertrag werden von der Garantie weder berührt noch aufgehoben.

DER GARANTIE UNTERLIEGT NICHT:

- natürlicher Verschleiß in Folge der Nutzung des Produktes
- Beschädigungen, die auf nicht ordnungsgemäße und mit der Bedienungsanleitung nicht übereinstimmende Nutzung zurückzuführen sind

- Reparaturen, die von unbefugten Personen unternommen wurden

- Beschädigungen oder Risse, die auf den Käufer zurückzuführen sind

- Ausbleichen von Materialien, das auf langfristige Exposition gegenüber der Sonne zurückzuführen ist.

RO

Important – CITIȚI CU ATENȚIE ȘI PĂSTRAȚI ACEST DOCUMENT PENTRU CONSULTARE ULTERIOARĂ AVERTISMENTE

- NU LĂSAȚI NICIODATĂ COPILUL NESUPRAVEGHEAT.
- UTILIZAȚI CENTURILE DE SIGURANȚĂ DE ÎNDATĂ CE COPILUL
- DVS. POATE STA ÎN ȘEZUT FĂRĂ AJUTOR.
- ACEST PRODUS NU ESTE RECOMANDAT A FI UTILIZAT ÎN TIMPCE.
- NU LĂSAȚI NICIODATĂ COPILUL NESUPRAVEGHEAT.
- ASIGURAȚI-VĂ CĂ TOATE DISPOZITIVELE DE BLOCARE SUNT
- ÎNCHISE ÎNAINTE DE A UTILIZA PRODUSUL.
- PENTRU A EVITA RĂNIREA COPILULUI, ASIGURAȚI-VĂ CĂ ACESTA
- ESTE LA DISTANȚĂ ATUNCI CÂND PLIAȚI ȘI DEPLIAȚI ACEST
- PRODUS.
- NU LĂSAȚI COPILUL SĂ SE JOACE CU ACEST PRODUS
- UTILIZAȚI CENTURILE DE SIGURANȚĂ DE ÎNDATĂ CE COPILUL
- DVS. POATE STA ÎN ȘEZUT FĂRĂ AJUTOR.
- ACEST SCAUN DE CĂRUCIOR NU ESTE ADECVAT PENTRU COPII MAI MICI DE 6 LUNI.
- UTILIZAȚI ÎNTOTDEAUNA SISTEMUL DE PRINDERE.
- ÎNAINTE DE UTILIZARE VERIFICAȚI DACĂ DISPOZITIVELE DE
- FIXARE DE LA LANDOU, SCAUNUL CĂRUCIORULUI SAU SCAUNUL
- AUTO SUNT CUPLATE ÎN MOD CORESPUNZĂTOR.
- ACEST PRODUS NU ESTE RECOMANDAT A FI UTILIZAT ÎN

TIMPCE

- ALERGAȚI SAU VĂ PLIMBAȚI PE ROLE.

INFORMAȚII IMPORTANTE:

CĂRUCIORUL UNIVERSAL PENTRU COPII ESTE DESTINAT PENTRU COPIII DE LA 0-36 LUNI, CU O GREUTATE MAXIMĂ PÂNĂ LA 15 KG. LANDOUL ESTE DESTINAT PENTRU COPII CU GREUTATE MAXIMĂ DE 9 KG.

ÎNTOTDEAUNA FOLOSIȚI SISTEMUL DE FRÂNARE CÂND CĂRUCIORUL NU ESTE FOLOSIT.

NU FOLOSIȚI ALTĂ SALTEA DECÂT CEA LIVRATĂ DE PRODUCĂTOR.

ÎN TIMPUL PUNERII ȘI SCOATERII COPILULUI ASIGURAȚI-VĂ, CĂ DISPOZITIVUL DE PARCARE ESTE CONECTAT.

SARCINA MAXIMĂ A COȘULUI SUB CĂRUCIOR ESTE DE 2 KG.

PE MÂNER POATE FI SUSPENDATĂ NUMAI GEANTA ATAȘATĂ LA CĂRUCIOR. GREUTATEA MAXIMĂ ESTE DE: 2KG. ORICE SARCINĂ SUPPLEMENTARĂ ATAȘATĂ LA MÂNER ȘI SAU PARTEA DIN SPATE A SPĂTARULUI ȘI SAU LA PĂRȚILE LATERALE ALE CĂRUCIORULUI VA AFECTA STABILITATEA CĂRUCIORULUI.

CĂRUCIORUL SERVEȘTE NUMAI PENTRU UN COPIL.

ACEST CADRU POATE FI UTILIZAT NUMAI ÎMPREUNĂ CU CĂRUCIORUL, LANDOUL ȘI SCAUNUL AUTO FURNIZATE DE CĂTRE UTILIZATOR ÎN SET.

TREBUIE FOLOSITE PIESELE DE SCHIMB FURNIZATE SAU RECOMANDATE DE PRODUCĂTOR.

ORICE ECHIPAMENT SUPPLEMENTAR CARE NU ESTE ENUMERAT DE CĂTRE PRODUCĂTOR NU AR TREBUI SĂ FIE UTILIZAT.

CĂRUCIORUL NU ÎNLOCUIEȘTE LEAGĂNUL SAU PATUL. CÂND COPILUL ARE NEVOIE DE SOMN SE RECOMANDĂ SĂ FIE CULCAT ÎNTR-UN LANDOU CORESPUNZĂTOR, LEAGĂN SAU PAT – SE REFERĂ LA SCAUNUL AUTO CARE SE UTILIZEAZĂ ÎMPREUNĂ CU CADRUL CĂRUCIORULUI.

FOLOSIȚI ÎNTOTDEAUNA CENTURA DINTRE PICIOARE ÎMPREUNA CU CENTURA PENTRU TALIE.

NICIODATĂ NU LĂSAȚI CĂRUCIORUL CU COPILUL ÎN EL PE O SUPRAFAȚĂ ÎNCLINATĂ, CHIAR ȘI ATUNCI, CÂND PEDALA SISTEMULUI DE FRÂNARE ESTE BLOCATĂ.

ELEMENTELE MICI CA DE EXEMPLU PROTECȚIILE AXEI, TREBUIE ÎN TIMPUL MONTĂRII CĂRUCIORULUI SĂ FIE PROTEJATE ÎMPOTRIVA ACCESULUI COPILULUI.

NICIODATĂ NU AMPLASAȚI CĂRUCIORUL ÎMPREUNĂ CU COPILUL ÎN APROPIEREA BAZINELOR, SCĂRILOR ȘI AFOCULUI.

PĂRȚILE DIN PLASTIC ALE AMBALAJULUI PĂSTRAȚI-LE DEPARTE DE COPIL PENTRU A PREVENI SUFOCAREA.

ÎN CAZUL TRANSPORTĂRII COPILULUI CU TETIERA GONDOLII RIDICATĂ ESTE NECESARĂ FOLOSIREA UN HAM SUPLIMENTAR.

NU FOLOSIȚI TETIERA RIDICATĂ PENTRU COPILUL NOU NĂSCUȚI.

FOLOSIȚI SISTEMUL DE HAMURI IMEDIAT CE COPILUL POATE STA SINGUR ÎN ȘEZUT.

CĂRUCIORUL ESTE DESTINAT PENTRU FOLOSIRE ÎN EXTERIOR. CÂND ESTE PĂSTRAT ÎN ÎNCĂPERILE DIN CASĂ ÎNTOTDEAUNA FOLOSIȚI HUSE PENTRU ROȚI.

TRECÂND PESTE MARGINEA TROTUARULUI SAU PE ORICE ALTĂ SCARĂ AR TREBUI SĂ RIDICAȚI SUSPENSIUA DIN FAȚĂ. O LOVIRE PUTERNICĂ ÎN OBSTACOL POATE DUCE LA STRĂMBAREA CONSTRUCȚIEI.

SE INTERZICE COBORĂREA CU CĂRUCIORUL PE SCĂRI. TRANSPORTAREA COPILULUI ÎN CĂRUCIOR PE SCĂRI ESTE PERICULOASĂ.

TRANSPORTÂND CĂRUCIORUL NU PUTEȚI ȚINE DE MÂNER ȘI BARĂ SAU COPERTINĂ. CĂRUCIORUL TREBUIE TRANSPORTAT DE PĂRȚILE LATERALE.

NU TREBUIE SĂ FOLOSIȚI CĂRUCIORUL DACĂ ORICE ELEMENT AL LUI A FOST DETERIORAT.

ÎNAINTE DE A ÎNCEPE MONTAREA ASIGURAȚI-VĂ CĂ PRODUSUL ȘI TOATE ELEMENTELE LUI COMPONENTE FUNCȚIONEAZĂ, DACĂ SUNT DEFECTE, PRODUSUL NU TREBUIE SĂ FIE FOLOSIT.

ÎN TIMPUL PLIERII ȘI DEPLIERII CĂRUCIORULUI ASIGURAȚI-VĂ, CĂ COPILUL SE AFLĂ LA O DISTANȚĂ DE SIGURANȚĂ.

ÎN TIMPUL EXECUTĂRII ACTIVITĂȚILOR DE REGLARE TREBUIE SĂ FIȚI ATENȚI DACĂ ELEMENTELE MOBILE NU AU CONTACT CU CORPUL COPILULUI.

CĂRUCIORUL NU TREBUIE PĂSTRAT LA ÎNDEMÂNĂ COPILILOR.

CÂND CĂRUCIORUL NU ESTE FOLOSIT LĂSAȚI-ÎL CU DISPOZITIVUL DE PARCARE

CONECTAT.

PERIODIC VERIFICAȚI DACĂ ELEMENTELE CĂRUCIORULUI FUNCȚIONEAZĂ ȘI SUNT SIGURE.

NU FOLOSIȚI NICIODATĂ FORȚA PENTRU A FIXA PĂRȚILE MOBILE ALE SCAUNULUI ÎN POZIȚIA DORITĂ. ÎN PRIMUL RÂND, ASIGURAȚI-VĂ DACĂ NIMIC NU BLOCHEAZĂ MIȘCĂRILE ȘI APOI ÎNCERCAȚI DIN NOU.

CĂRUCIORUL ESTE DESTINAT PENTRU DIRECȚIA DE MERS NUMAI ÎNAINTE.

CURĂȚAREA ȘI PĂSTRAREA

Spălați manual în apă rece.

Nu înălbiți.

Nu uscați mecanic.

Nu călcați.

Nu spălați la uscat.

- Tapițeria căruciorului pot fi curățată cu un burete umed sau o cârpă, folosind un detergent delicat.

- Nu trebuie să dați jos tapițeria căruciorului.

- După o eventuală udare a căruciorului, trebuie să-l uscați, iar elementele din metal trebuie să fie șterse cu cârpă până vor fi uscate.

- Vă rugăm să verificați starea de uzură a roților și curățați-le de praf și nisip.

- Axele roților trebuie conservate, picurând între axe și butuc câteva picături de ulei pentru mașini.

- Expunerea prelungită la soare poate conduce la modificarea culorii materialelor și a țesăturii căruciorului.

- Elementele prinse cu șuruburi și piulițe periodic trebuie să fie strânse. Toate elementele mobile care interacționează sunt supuse întreținerii și lubrifierii periodice.

- Căruciorul servește pentru a fi utilizat în exterior. Când introduceți căruciorul în încăpere, folosiți totdeauna protecții/huse pentru roți.

INSTRUCȚIUNI DE UTILIZARE

PLIEREA ȘI DEPLIEREA ȘASII CĂRUCIORULUI

Pentru a deschide cadrul, aceasta trebuie așezat pe o suprafață plană (fig.1), și apoi ținând de mâner trageți în sus (fig. 2), până în momentul închiderii mecanismului de blocare (fig. 3).

ATENȚIE! Înainte de a începe utilizarea căruciorului asigurați-vă, că mecanismul de blocare este corect poziționat. Pentru a strânge cadrul, trebuie să se apese cu degetul mare butonul roșu ale blocadei suplimentare care se află pe partea laterală a mânerului (fig.4) sau mutați maneta în sus și ținând cu mâna trageți în același timp de manete care se află pe ambele părți ale mânerului (fig.5).

ATENȚIE! Înainte de începerea plierii șasiului, demontați landoul/scaunul și deblocați roțile pivotante din față - în caz de necesitate demontați roțile.

REGLAREA ÎNĂLȚĂȚII MÂNERULUI

Înălțimea mânerului se poate regla la înălțimea persoanei care conduce căruciorul. În acest scop trebuie în același timp să apăsați butoanele care se află pe ambele părți ale mânerului, și ținându-le apăsați, faceți reglarea (fig. 6).

MONTAREA ȘI DEMONTAREA ROȚILOR DIN SPATE

Pentru a monta roțile din spate, trebuie să apăsați butonul din metal din mijlocul jantei (fig. 7), apoi amplasați roata pe ax, până la capăt, eliberați butonul și trageți ușor înapoi până în momentul blocării (fig.42)

Pentru a demonta roțile din spate, trebuie să apăsați butonul

din mijlocul jantei și ținând apăsat scoateți roata de pe ax.
ATENȚIE! Înainte de a începe utilizarea căruciorului asigurați-vă, că ambele roți sunt bine montate.

Ținând apăsat butonul roșu pe axa spate a căruciorului (fig. 42), împingeți axul cu partea conică în locașul roții din spate care se află pe axa din spate a căruciorului. Dați drumul la buton și trageți de axă, pentru a vă asigura că a fost montată/blocată corect. Apăsăți butonul din mijlocul jantei roții și ținând-o, montați roata pe ax până se oprește. Dați drumul la buton și trageți de roată, pentru a vă asigura că a fost montată și blocată corect. Activitățile repetați-le la cealaltă roată. Pentru a demonta roata din spate, trebuie să apăsați butonul roșu pe axa din spate a căruciorului și scoateți roata împreună cu axa. Pentru a scoate axa din roată trebuie apăsat butonul de pe mijlocul jantei și scoasă axa din roată.

MONTAREA ȘI DEMONTAREA ROȚILOR DIN FAȚĂ

Pentru a monta roțile din față, trebuie să introduceți tija roții în furca de pe piciorul frontal al căruciorului, până auziți click (fig. 8).

ATENȚIE! Înainte de a începe utilizarea căruciorului asigurați-vă, că ambele roți sunt bine montate. Pentru a scoate roțile din față, trebuie să țineți apăsat butonul din plastic sau metal de pe furca roții și scoateți roata de pe furcă (fig.9).

ROȚILE PIVOTANTE DIN FAȚĂ

Căruciorul posedă sistemul roților pivotante din față cu posibilitatea de blocare pentru operare drept.

Pentru a bloca roțile în direcția înainte, întoarceți butonul de reglare înspre dreapta. Pentru a elibera blocada, ridicați pârghia în sus sau întoarceți butonul de reglare (des.10)

SISTEMUL DE FRÂNARE.

Căruciorul este echipat în sistem de frânare care blochează în același timp ambele roți. Pentru a pune în funcțiune sistemul de frânare, trebuie să apăsați cu piciorul pedala acestuia. Deblocarea sistemului de frânare se face după ridicarea pedalei (fig. 11).

ATENȚIE! Nu lăsați căruciorul pe o suprafață înclinată, atunci când se găsește în el copilul, chiar și atunci, când pedala sistemului de frânare este blocată.

ATENȚIE! Niciodată nu trebuie să împingeți căruciorul când frâna este blocată.

SUSPENSIA

Căruciorul este echipat în suspensie, a cărei rigiditate se poate regla cu ajutorul unui inel special (fig. 12, 45). Nu apare în modelele: Massimo (fig. 12).

ROȚI UMFLATE

Căruciorul este accesibil cu roți umflate. Presiunea maximală a presiunii în roți este de 0,5 atmosfere.

MONTAREA ȘI DEMONTAREA LANDOULUI

ATENȚIE! Înainte de a începe utilizarea căruciorului asigurați-vă, că landoul este bine montat și blocat pe ambele părți ale căruciorului.

ATENȚIE! Nu strângeți șasiul căruciorului, când este montat landoul. Landoul se poate monta de șasiul căruciorului cu fața sau spatele în direcția de deplasare. Pentru a monta landoul pe șasiul căruciorului, trebuie să introduceți clemele în furcile de pe ambele părți ale șasiului, până când veți auzi click.

Pentru a scoate landoul de pe cărucior, trebuie să apucați de pe ambele părți ale landoului, apăsați butoanele și țineți-le

continuu apăsat, trageți landoul în sus (fig.13).

REGULAREA SPĂTARULUI LANDOULUI

Mecanismul de reglare a spătarului landoului se află sub landou pe partea de copertine. Pentru a ridica spătarul roțiți mecanismul spre stânga, pentru a coborî spătarul, roțiți mecanismul spre dreapta (fig.14).

COPERTINA LANDOULUI

Landoul este echipat în copertină nedetașabilă. Pentru a schimba poziția, apăsați în același timp butoanele de pe ambele părți ale copertinei și alegeți unghiul dorit (fig.15). Copertina este montată pe partea de sus a landoului cu ajutorul ferموarului. Copertina este echipată în mâner care ajută la transportul landoului și acoperiș împotriva soarelui, strâns spre interior. Partea din spate a tapițeriei copertinei se poate da jos, prin desfacerea fermoarelor, datorită acestui fapt se va mări suprafața de ventilare (fig. 16).

HUSA PENTRU LANDOU

Landoul este echipat în husă, pe care o montăm cu ajutorul capselor de la husă la capsele de pe copertină (fig. 17).

MONTAREA ȘI DEMONTAREA SCAUNULUI PENTRU PLIMBARE

ATENȚIE! Înainte de a începe utilizarea căruciorului asigurați-vă, că scaunul este bine montat și blocat pe ambele părți ale căruciorului.

ATENȚIE! Nu pliați șasiul căruciorului când este montat pe el scaunul. Scaunul poate fi montat pe șasiul căruciorului cu spatele sau cu fața în direcția de operare.

Pentru a monta scaunul pe șasiul căruciorului, trebuie să introduceți adaptării în furcile de pe ambele părți ale căruciorului (fig. 18). Blocarea se va face automat. Pentru a scoate scaunul, trebuie să prindeți de ambele părți ale scaunului, apăsați butoanele și țineți-le continuu apăsat, trageți scaunul în sus (fig. 19).

REGULAREA SPĂTARULUI SCAUNULUI

Spătarul se reglează în 4 poziții. Ridicați, ridicând în sus, în poziția dorită (fig. 20). Pentru a coborî spătarul, trebuie să trageți de mânerul din spatele scaunului și să îl amplasați în poziția dorită (fig. 21).

ATENȚIE! În timpul reglării spătarului scaunului fiți atenți la mânuțele și capul copilului.

COPERTINA SCAUNULUI DE PLIMBARE

Scaunul este echipat în copertină detașabilă. Pentru a o monta introduceți pârghiile în mânerele destinate pentru acest lucru de pe ambele părți ale șasiului scaunului (fig.22). Pentru a scoate copertina, trebuie să apăsați pârghiile de pe ambele părți ale scaunului și să o scoateți din furci (fig. 23). Copertina este echipată în mâner care ajută la transport și acoperiș împotriva soarelui, strâns spre interior. Partea din spate a tapițeriei copertinei se poate da jos, prin desfacerea fermoarelor, datorită acestui fapt se va mări suprafața de ventilare (fig. 24). Reglarea (fig. 25)

HUSA SCAUNULUI

Scaunul este echipat cu husă, pe care o montăm cu ajutorul capselor de la husă la capsele de pe copertină (fig. 26).

SUPTUL PENTRU PICIOARE

Suportul posedă reglarea înălțimii. Pentru a ridica suportul, trageți în sus (fig. 27). Pentru a coborî suportul, apăsați în același timp și țineți apăsat butoanele de pe ambele părți ale suportului și puneți-l în poziția dorită (fig. 28).

BARA DE PROTECȚIE

Scaunul este echipat în bară de protecție. O montăm în pârghiile destinate pentru aceste furci de pe ambele părți ale scaunului (fig. 29). Pentru a demonta bara de protecție, trebuie să apăsați butoanele roșii care se află pe părțile exterioare ale scaunului și să scoateți bara din furci (fig. 30).

ATENȚIE! Întotdeauna folosiți bara împreună cu centura dintre picioare, când în scaun se află copilul.

CENTURILE DE SIGURANȚĂ

ATENȚIE! Întotdeauna folosiți centurile de siguranță, când în scaun se află copilul. Căruciorul este echipat în centuri de siguranță cu 5 puncte. După așezarea copilului în scaun, trebuie să prindeți centurile, introducându-le în catarama centrală (fig. 31a), iar apoi ajustați centurile. Pentru a desface centurile trebuie să apăsați butonul și să le scoateți din cataramă (fig. 31b). Pentru a instala centurile treceți opritorul dreptunghiular cusut la capătul fiecărei centuri prin orificiile corespunzătoare în tapițerie și în carcasa de plastic a scaunului, apoi trageți de centură pentru a verifica dacă este fixată corect (des.32).

FOLIE DE PROTECȚIE ÎMPOTRIVA PLOI ȘI PLASA ÎMPOTRIVA ȚÂNȚĂRIILOR

Căruciorul este echipat în folie de protecție împotriva ploii, care se plasează pe gondola sau pe căruciorul sport. Separat în echipament se găsesc plasa împotriva țânțarilor și folie (fig. 33 și 34)

GEANTA

Căruciorul este echipat în geantă pentru accesorii. O prindem pe ghidajul căruciorului cu ajutorul capselor (fig. 35).

SCAUNUL AUTO

ATENȚIE! Pentru a monta scaunul auto pe cărucior, trebuie mai întâi să introduceți adaptării în furcile căruciorului.

ATENȚIE! Înainte să montați scaunul asigurați-vă, că adaptorul este montat corect pe șasiul căruciorului.

ATENȚIE! Scaunul este destinat pentru copii sub 11 kg.

MONTAREA ȘI DEMONTAREA ADAPTORULUI SCAUNULUI AUTO

Introduceți adaptorul în furcile de pe ambele părți ale căruciorului, până veți auzi un click (fig. 36). Demontarea adaptorului se face în același mod ca și a landoului.

MONTAREA ȘI DEMONTAREA SCAUNULUI AUTO.

Pentru monta scaunul îl introducem în furca adaptorului (fig. 37). Pentru a da jos scaunul, trebuie să trageți de mânerul care se află pe ambele părți și să trageți fotoliul în sus (fig.38)

ATENȚIE! Înainte să începeți să utilizați căruciorul asigurați-vă, că scaunul este montat corect.

HUSA ȘI COPERTINA SCAUNULUI AUTO

Scaunul este echipat în copertină și husă, care sunt montate cu ajutorul fermoarelor și capselor (fig. 39,40).

REGLAREA MÂNERULUI SCAUNULUI AUTO

Reglarea o facem apăsând butoanele roșii de pe ambele părți ale scaunului, apoi mutând mânerul în poziția dorită (fig. 41). Instrucțiunea detaliată de montare scaunului auto în mașină este anexată la scaun.

VENTILAȚIE LANDOU

Pentru a deschide ventilația landoului trebuie să se mute fanta de ventilație înspre dreapta (fig. 43). Pentru a închide ventilația mutați fanta de ventilație înspre stânga (fig. 44).

AMORTIZATOR BLOCAT

Metoda de blocare/deblocare a amortizorului ilustrează (fig. 45).

Fig. 46: Mănuși închise pe mână. Fig. 47: „fereastră” în husă.

CONDIȚIILE DE GARANȚIE

1. „ADAMEX BABY” acordă garanție pentru cărucior pe o durată de 12 luni din ziua achiziționării, cu condiția că va fi utilizat în conformitate cu destinația sa.
2. Toate reclamațiile din titlul defectului produsului trebuie raportate la punctul de cumpărare.
3. Reparațiile de garanție le efectuează producătorul sau unitatea de servicii, despre care vă va informa vânzătorul.
4. Defectele fizice ale căruciorului apărute în perioada de garanție vor fi remediate gratuit în termen de 21 de zile de la data transmiterii acestuia la producător de către vânzător.
5. Perioada de garanție se prelungește cu durata de reparație.
6. Modul de reparare a căruciorului îl va stabili garantul.
7. Produsul reclamat trebuie dat în stare curată.
8. În cazul pierderii fișei de garanție nu va fi emis duplicatul.
9. Garanție 12 luni valabilă pe teritoriul PL.
10. Garanția pentru mărfurile de consum vândute nu exclude, nici nu suspendă drepturile cumpărătorului care rezultă din lipsa de conformitate a mărfii cu contractul.

GARANȚIA NU CUPRINDE:

- Uzuri naturale legate de exploatare.
- Defectele apărute ca rezultat a unei utilizări incorecte și necorespunzătoare cu instrucțiunile de utilizare.
- Reparațiile efectuate de către persoanele neîmputernicite.
- Deteriorări sau daune rezultate din vina cumpărătorului.
- Decolorarea materialelor din cauza acțiunii prelungite a razelor solare.
- Mici diferențe de nuanțe ale materialului.

DŮLEŽITÉ! POKYNY SI POZORNĚ PŘEČTĚTE A USCHOVEJTE PRO POZDĚJŠÍ POUŽITÍ UPOZORNĚNÍ

- NIKDY NENECHÁVEJTE DÍTĚ BEZ DOZORU.
- POUŽÍVEJTE POSTROJ, JAKMILE SE DÍTĚ UMÍ BEZ POMOCI POSADIT.
- NIKDY NENECHÁVEJTE DÍTĚ BEZ DOZORU.
- PŘED POUŽITÍM SI OVĚŘTE, ŽE JSOU VŠECHNY ZAJIŠŤOVACÍ PRVKY ZAKLESNUTY.
- PŘI SKLÁDÁNÍ A ROZKLÁDÁNÍ TOHOTO VÝROBKU ZAJISTĚTE, ABY DÍTĚ NEBYLO V KOČÁRKU ANI P OBLÍŽ A N EMOHLO D OJÍT K P ORANĚNÍ DÍTĚTE.
- TENTO VÝROBEK NENÍ HRAČKA. NEDOVOLTE DÍTĚTI, ABY SI S TÍMTO VÝROBKEM HRÁLO.
- POUŽÍVEJTE POSTROJ, JAKMILE SE DÍTĚ UMÍ BEZ POMOCI POSADIT.
- NEPOUŽÍVEJTE TUTO SEDAČKU PRO DĚTI MLADŠÍ 6 MĚSÍCŮ.
- VŽDY POUŽÍVEJTE ZÁDRŽNÝ SYSTÉM.
- PŘED POUŽITÍM ZKONTROLUJTE, ZDA JSOU PŘIPEVNŮVACÍ ZAŘÍZENÍ LŮŽKA NEBO SEDAČKY NEBO AUTOSEDAČKY SPRÁVNĚ ZAKLESNUTA.
- TENTO VÝROBEK NENÍ VHODNÝ PRO BĚHÁNÍ NEBO JÍZDU NA BRUSLÍCH.

DŮLEŽITÉ INFORMACE:

UNIVERZÁLNÍ DĚTSKÝ KOČÁREK JE URČEN PRO DĚTI VE VĚKU 0-36 MĚSÍCŮ S TĚLESNOU HMOTNOSTÍ MAX. 15 KG. GONDOLA JE URČENA PRO DĚTI O HMOTNOSTI MAXIMÁLNĚ 9 KG.

POKUD KOČÁREK NEPOUŽÍVÁTE, VŽDY POUŽÍVEJTE PARKOVACÍ BRZDU.

NEPOUŽÍVEJTE JINOU NEŽ VÝROBCEM DODANOU MATRACI.

PŘI UKLÁDÁNÍ A VYTAHOVÁNÍ DÍTĚTE SE UJISTĚTE, ŽE JE PARKOVACÍ BRZDA

ZAJIŠTĚNA.

MAXIMÁLNÍ ZATÍŽENÍ KOŠÍKU POD KOČÁRKEM JE 2 KG.

NA ŘIDÍTKA KOČÁRKU ZAVĚŠUJTE POUZE TAŠKU NA PŘÍSLUŠENSTVÍ, KTERÁ BYLA DODÁNA SPOLU S KOČÁRKEM. JEJÍ MAXIMÁLNÍ HMOTNOST ČINÍ 2 KG. JAKÁKOLI ZÁTĚŽ ZAVĚŠENÁ NA ŘIDÍTKA A/NEBO ZADNÍ ČÁST OPĚRADLA A/NEBO BOKY KOČÁRKU MÁ VLIV NA JEHO STABILITU.

KOČÁREK JE URČEN K PŘEPRAVĚ JEDNOHO DÍTĚTE.

TENTO PODVOZEK LZE POUŽIT POUZE SE SEDAČKOU, KORBOU A AUROSEDAČKOU, KTERÉ BYLY DODÁNY VÝROBCEM V JEDNĚ SADĚ.

POUŽÍVEJTE VÝHRADNĚ NÁHRADNÍ DÍLY DODÁVANÉ NEBO DOPORUČOVANÉ VÝROBCEM.

JAKÉKOLIV DOPLŇKOVÉ VYBAVENÍ, KTERÉ NEBYLO UVEDENO VÝROBCEM, NESMÍ BÝT POUŽITO.

KOČÁREK NENAHRAZUJE KOLÉBKU ANI DĚTSKOU POSTÝLKY. KDYŽ DÍTĚ POTŘEBUJE SPÁT, DOPORUČUJEME JEJ ULOŽIT DO VHODNĚ KORBIČKY, KOLÉBKY NEBO POSTÝLKY - TÝKÁ SE DĚTSKÉ AUTOSEDAČKY POUŽÍVANÉ SPOLU S PODVOZKEM KOČÁRKU.

PÁS V ROZKROKU POUŽÍVEJTE VŽDY SOUČASNĚ S BEDERNÍMI PÁSY. NIKDY NENECHÁVEJTE KOČÁREK S DÍTĚTEM VE SVAHU, A TO ANI V PŘÍPADĚ, ŽE JE BRZDA ZAJIŠTĚNA.

MALÉ DÍLY, JAKO JSOU POJISTKY NA OSY, ZABEZPEČTE BĚHEM MONTÁŽE KOČÁRKU TAK, ABY SE KNIM NEDOSTALY DĚTI.

NIKDY NEODSTAVUJTE KOČÁREK S DÍTĚTEM V BLÍZKOSTI BAZÉNŮ, SCHODIŠŤ A OHNĚ.

PLASTOVÉ ČÁSTI OBALU UCHOVÁVEJTE MIMO DOSAH DĚTÍ, ABY NEMOHLO DOJÍT K RIZIKU JEHO UDUŠENÍ.

V PŘÍPADĚ PŘEVÁŽENÍ DÍTĚTE SE ZVEDNUTOU HLAVOVOU OPĚRKOU GONDOLY JE BEZPOMÍNEČNĚ NUTNÉ POUŽÍVAT DOPLŇKOVÉ BEZPEČNOSTNÍ PÁSY.

ZVEDÁNÍ HLAVOVÉ OPĚRKY NEPOUŽÍVEJTE U NOVOROZEŇAT.

BEZPEČNOSTNÍ POPRUHY POUŽÍVEJTE OD MOMENTU, KDY VAŠE DÍTĚ ZAČNE SAMOSTATNĚ SEDĚT.

KOČÁREK SLOŽÍ K VENKOVNÍMU POUŽITÍ. JE-LI SKLADOVÁN VE VNITŘNÍCH OBYTNÝCH PROSTORÁCH, PAK VŽDY POUŽÍVEJTE OCHRANNÉ POTAHY NAKOLA.

PŘI NÁJEZDU NA OBRUBNÍK NEBO JINÉ VYVÝŠENÉ MÍSTO NADZDVIHNĚTE PŘEDNÍ KOLA. SILNÝ NÁRAZ DO PŘEKÁŽKY MŮŽE ZPŮSOBIT DEFORMACI KONSTRUKCE.

S KOČÁRKEM NEJEZDĚTE PO SCHODECH. PŘENÁŠENÍ DÍTĚTE V KOČÁRKU PO SCHODECH JE NEBEZPEČNÉ.

NEPŘENÁŠEJTE KOČÁREK JEHO ZVEDÁNÍM ZA ŘÍDÍTKA A ZÁBRADLÍČKO NEBO BOUDÍČKU. KOČÁREK SE PŘENÁŠÍ UCHOPENÍM ZABOKY.

DOŠLO-LI K POŠKOZENÍ JAKÉKOLIV ČÁSTI KOČÁRKU, NEPOUŽÍVEJTE JEJ.

PŘED MONTÁŽÍ SE UJISTĚTE, ZDA JE VÝROBEK A VŠECHNY JEHO SOUČÁSTI V POŘÁDKU, JSOU-LI POŠKOZENY, VÝROBEK BY NEMĚL BÝT POUŽÍVÁN. PŘI SKLÁDÁNÍ A ROZKLÁDÁNÍ KOČÁRKU SE UJISTĚTE, ZDA SE DÍTĚ NACHÁZÍ V BEZPEČNÉ VZDÁLENOSTI.

PŘI NASTAVOVÁNÍ DÁVEJTE POZOR NA TO, ABY JEDNOTLIVÉ ČÁSTI KOČÁRKU NEBYLY V KONTAKTU S ČÁSTMI TĚLA DÍTĚTE.

KOČÁREK SKLADUJTE V MÍSTĚ MIMO DOSAH DĚTÍ.

POKUD KOČÁREK NEPOUŽÍVÁTE, PONECHEJTE JEJ SE ZAPNUTÝM PARKOVACÍM ZAŘÍZENÍM.

PRÁVIDELNĚ KONTROLUJTE VŠECHNY ČÁSTI KOČÁRKU, ZDA JSOU FUNKČNÍ A BEZPEČNÉ.

PRO NASTAVOVÁNÍ POHYBLIVÝCH ČÁSTÍ KOČÁRKU DO POŽADOVANÉ POLOHY NIKDY NEPOUŽÍVEJTE HRUBOU SÍLU. NEJPRVE SE UJISTĚTE, ZDA NĚJAKÁ PŘEKÁŽKA NEBLOKUJE POHYB DANÉ ČÁSTI, POTÉ SE ZNOVU POKUŠTE JI NASTAVIT.

KOČÁREK JE URČEN K JÍZDĚ DOPŘEDU.

Čištění a údržba

Perte ručně ve studené vodě.

Nepoužívejte bělidla.

Nesuňte mechanicky.

Nežehlete.

Neperte na sucho.

- Potah kočárku lze čistit vlhkou houbičkou nebo hadříkem, pomocí jemného prachového prostředku.

- Potah kočárku nemesíte.

- Po případném promočení kočárku je nutné jej usušit a kovové části utřít hadříkem do sucha.

- Kontrolujte stav opotřebení kol a odstraňujte z nich prach a písek.

- Osy kol konzervujte několika kapkami strojního oleje nanášenými mezi osu kola a náboj. Všechny pohyblivé součásti,

kteří mezi sebou spolupracují, musí být podrobovány pravidelné údržbě a mazání.

- Dlouhodobé působení slunečního záření může způsobit změny barvy materiálů a látek na kočárku.

- Díly se závity a díly montované pomocí šroubů je nutno pravidelně dotahovat.

Návod k obsluze

ROZKLÁDÁNÍ A SKLÁDÁNÍ RÁMU KOČÁRKU.

Pro rozložení rámu kočárku je nutné jej položit (obr. 1) a následně jej uchopit za řídítka a potáhnout směrem vzhůru (obr. 2), dokud nezaskočí blokovácí mechanismus - pojistka (obr. 3). **POZOR!** Před použitím kočárku se ujistěte, že je blokovácí mechanismus zajištěn. Pro složení rámu stiskněte palcem červené tlačítko pojistiky, které se nachází na boku rukojeti (obr. 4) nebo zdvihněte páčku a následně, při stálém držení, potáhněte současně za páčky, které se nacházejí na obou stranách řídítek (obr. 5).

POZOR! Před složením rámu kočárku demontujte korbu/sedadlo a uvolněte pojistku předních otočných koleček. V případě, že to bude nutné, demontujte také kola. Před složením rámu demontujte kelímek.

NASTAVENÍ VÝŠKY ŘÍDÍTEK

Výšku řídítek lze nastavit podle výšky osoby vezoucí kočárek. K tomu je nutné současně stisknout tlačítka umístěná z obou stran řídítek a následně nastavit jejich výšku, přičemž tlačítka je nutné neustále držet (obr. 6).

Montáž a demontáž zadních kol

Pro nasazení zadních kol je nutné stisknout kovové tlačítko uprostřed ráfku (obr. 7) a nasunout kolečko na osu až do konce, pustit tlačítko a lehce potáhnout, aby došlo k jeho zaskočení.

Pro demontáž zadních kol je nutné stisknout tlačítko uprostřed ráfku, držet jej a současně sejmout kolo z osy.

POZOR! Před použitím kočárku se ujistěte, že jsou obě kola správně namontována.

Se stisknutým červeným tlačítkem na zadní nápravě kočárku (obr. 42) zasuňte osu kuželovou stranou do otvoru zadního kola, který se nachází na zadní nápravě kočárku. Uvolněte tlačítko a potáhněte za osu, abyste se ujistili, že je správně namontována/zajištěna. Stiskněte tlačítko uprostřed disku kola. Za jeho stálého držení nasuňte kolo na osu až nadoraz. Uvolněte tlačítko a potáhněte za kolo, abyste se ujistili, že je správně namontováno/zajištěno. Totéž proveďte u druhého kola. Chcete-li demontovat zadní kolo, stiskněte červené tlačítko na zadní nápravě kočárku a vysuňte kolo společně s osou. Pro vysunutí osy z kola stiskněte tlačítko uprostřed disku a osu vytáhněte.

Montáž a demontáž předních kol

K nasazení předního kola je nutné zasunout čep kol do otvoru v přední noze kočárku, dokud neuslyšíte cvaknutí (obr. 8).

POZOR! Před použitím kočárku se ujistěte, že jsou obě kola správně namontována. Pro sejmoutí předního kola je nutné stisknout a přidržet plastové či kovové tlačítko na otvoru kola a kolo z otvoru vyjmout (obr. 9).

Otočná přední kola

Kočárek je vybaven systémem otočných předních kol s možností jejich aretace pro přímou jízdu.

Pro zablokování kola k přímé jízdě stiskněte červenou záračku na vrchní straně uchycení kola. Při uvolňování aretace zdvihnete záračku směrem nahoru (obr. 10)

PARKOVACÍ BRZDA

Kočárek je vybaven parkovací brzdou, která blokuje současně obě kola. Pro aktivaci parkovací brzdy sešlápněte její pedál. Odblokování brzdy následuje po zvednutí pedálu (obr. 11).

POZOR! Neoponechávejte kočárek stát ve svahu, pokud se v něm nachází dítě a to ani v případě, že je zajištěn parkovací brzdou.

POZOR! Nikdy nejezděte s kočárkem se zabrzděnou parkovací brzdou.

Pérování

Kočárek je vybaven pružinovým odpružením, jehož tuhost je možné nastavovat pomocí speciálního přepínacího mechanismu (obr. 12 a 45).

Nevyskytujte se u modelů: Massimo.

Nafukovací kolečka

Kočárek je k dostání s nafukovacími koly. Maximální tlak v pneumatikách činí 0,5 atmosféry.

MONTÁŽ A DEMONTÁŽ KORBY

POZOR! Před použitím kočárku se ujistěte, že korba je řádně upevněna a zajištěna z obou stran kočárku.

POZOR! Rám kočárku neskládejte, je-li na něm nainstalována korba. Korbu je na rám možné namontovat přední nebo zadní stranou ke směru jízdy. Pro namontování korby na rám kočárku je nutné zasunout úchyty do otvorů na obou stranách rámu kočárku, dokud neuslyšíte cvaknutí.

Pro sejmutí korby z kočárku je nutné uchopit západky na obou stranách korby, stisknout na nich podélná tlačítka, držet se stisknutá a korbu zvedat (obr. 13).

Nastavení opěradla korby

Mechanismus nastavení opěradla korby se nachází vespod korby na straně stříšky. Pro zvednutí opěradla stiskněte a otočte mechanismem doleva, pro spuštění jej stiskněte a otočte doprava (obr. 14).

Stříška korby

Korba je vybavena pevně přimontovanou stříškou. Pro změnu její polohy stiskněte současně tlačítka na obou stranách stříšky a zvolte požadovaný sklon (obr. 15). Stříška je ke korbě připevněna pomocí zipu. Stříška je vybavena úchytem, který slouží k přenášení korby a také sluneční clonou, která se skládá dovnitř. Zadní část čalounění stříšky může být sejmuta odepnutím zipů, díky čemuž se zvětšuje ventilační plocha (obr. 16).

Potah korby

Korba je vybavena potahem, který upevňujeme zapínáním patentek na potahu do patentek nacházejících se po stranách stříšky (obr. 17).

Montáž a demontáž sedadla

POZOR! Před použitím kočárku se ujistěte, že je sedadlo řádně namontováno a zajištěno na obou stranách kočárku.

POZOR! Rám kočárku neskládejte, je-li na něm nainstalováno sedadlo. Sedadlo je možné na rám kočárku nainstalovat přední nebo zadní stranou ve směru jízdy.

Pro montáž sedadla na rám kočárku je nutné upevnit jeho úchyty do zdířek na obou stranách kočárku (obr. 18). Aretace je automatická. Pro demontáž sedačky uchopte úchyty na obou stranách sedadla, stiskněte podélná tlačítka na nich, držte je a potáhněte sedačku směrem nahoru (obr. 19).

NASTAVENÍ OPĚRADLA SEDADLA SPORTOVNÍHO KOČÁRKU

Opěradlo je nastavitelné ve 4 polohách. Zdvíháme jej směrem nahoru, do požadované polohy (obr. 20). Pro spuštění opěradla zatáhněte za úchyty na zadní straně sedadla a nastavte požadovanou polohu (obr. 21).

POZOR! Při regulaci polohy opěradla věnujte zvláštní pozornost rukám a hlavičce dítěte.

STŘÍŠKA SPORTOVNÍ SEDAČKY

Sedačka je vybavenou odnímatelnou stříškou. Chcete-li ji namontovat, zasuňte její úchyty do příslušných otvorů na obou stranách kostry sedačky (obr. 22). Pro sundání stříšky stiskněte úchyty na obou stranách sedačky a vytáhněte je z otvorů (obr. 23). Stříška je vybavena madlem, které slouží k přenášení a také sluneční clonou, která se skládá směrem dovnitř. Zadní část čalounění stříšky může být sejmuta odepnutím zipů, díky čemuž se zvětšuje ventilační plocha (obr. 24).

Nastavení stříšky sedadla

Pro změnu nastavení boudičky zatáhněte za její držadlo směrem dopředu nebo dozadu (obr. 25).

POTAH SPORTOVNÍ SEDAČKY

Sedadlo je vybaveno potahem, který připevníte připnutím patentek na potahu k patentkám na obou stranách boudičky (obr. 26).

PODNOŽKA

Podnožka je výškově nastavitelná. Pro zvednutí podnožky ji potáhněte vzhůru. Pro spuštění podnožky současně stiskněte a přidržte tlačítka na obou stranách podnožky a nastavte požadovanou polohu (obr. 28).

Madlo

Sedačka je vybavena bezpečnostním zábradlíčkem. Namontujte jej zasunutím jeho úchytů do příslušných otvorů na obou stranách sedačky (obr. 29). Pro sejmutí madla je nutné stisknout červená tlačítka, která se nacházejí na vnější straně z boku sedadla a vyjměte madlo z otvorů (obr. 30).

POZOR! Je-li v sedadle dítě, používejte madlo vždy v kombinaci s bezpečnostním pásem.

Bezpečnostní pás

POZOR! Je-li v sedadle dítě, použijte vždy bezpečnostní pásy. Kočárek je vybaven pětibodovými bezpečnostními pásy. Po usazení dítěte do sedačky zapněte její pásy zasunutím jejich vidlice do centrální spony (obr. 31a), následně pásy utáhněte přezkami. Pásy rozepnete stisknutím vidlice a jejím vyjmutím ze spony (obr. 31b). K namontování pásů je nutné protáhnout obdélníkovou zarážku našitou na konci každého pásu skrz příslušné otvory v potahu a v plastovém krytu sedadla, následně potáhněte za pás, čímž zkontrolujete, zda byl řádně upevněn (obr. 32).

PLÁŠTĚNKA A SÍTKA PROTI HMYZU

Kočárek je vybaven univerzální pláštěnkou, která se nasazuje na korbu nebo sportovní sedačku. Součástí vybavení je i samostatná moskytiéra ke gondole, kterou zapínáme zipy k vnitřní části stříšky a suchými zipy k okrajům gondoly a také ke sportovní sedačce, kterou nasazujeme nahoru (obr. 33 a 34).

Košík na nákupy

Při montáži košíku je nutné jej upevnit ve spodní části rámu kočárku pomocí zipů.

POZOR! Maximální zatížení košíku činí 2 kg.

Taška

Kočárek je vybaven taškou na příslušenství. Na řídítka kočárku ji připevníte pomocí patentek nebo sponek (obr. 35).

Autosedačka

POZOR! Pro montáž autosedačky na kočárek je nutné nejprve zasunout do otvorů kočárku adaptéry.

POZOR! Před montáží autosedačky se ujistěte, že je adaptér na rámu kočárku řádně nasazen.

POZOR! Autosedačka je určena pro děti do 11 kg váhy.

Montáž a demontáž adaptéru autosedačky

Adaptér zasuňte do otvorů na obou stranách kočárku, až uslyšíte cvaknutí (obr. 36). Demontáž adaptéru probíhá stejným způsobem jako u korby.

Montáž a demontáž autosedačky

Při montáži autosedačky nasadte na otvory adaptéru (obr. 37). Pro sejmutí autosedačky zatáhněte za páčky na jejich bocích a vytáhněte sedačku směrem nahoru (obr. 38).

POZOR! Před použitím kočárku se ujistěte, že je autosedačka řádně připevněna.

Potah a stříška autosedačky

Autosedačka je vybavena stříškou a potahem, které se upevňují pomocí zipu a patentek (obr. 39,40).

Nastavení rukojeti autosedačky

Stiskněte červená tlačítka po obou stranách autosedačky a posuňte rukojeť do požadované polohy (obr. 41). Podrobný návod k montáži autosedačky ve vozidle je přiložen k autosedačce.

Větrání gondoly

Pro otevření ventilace gondoly je nutné posunout mřížku směrem doprava (obr. 43). Pro uzavření ventilace přesuňte mřížku doleva (obr. 44).

Zablokovaný tlumič

Způsob blokování / odblokování tlumiče představuje (obr. 45).

Obr. 46: Rukavice připojované k řídkům.

Obr. 47: „okno“ v potahu

Záruční podmínky

1. „ADAMEX BABY“ poskytuje na Vámi zakoupený kočárek záruku v délce trvání 12 měsíců, která začíná běžet dnem zakoupení, pod podmínkou, že výrobek bude používán v souladu s jeho určením.
 2. Veškeré reklamace závad na výrobku musí být oznamovány prodejci.
 3. Záruční opravy provádí výrobce nebo poskytovatel servisních služeb, o kterém Vás bude informovat prodejce.
 4. Fyzické vady na kočárku zjištěné v záruční době budou bezplatně odstraněny do 21 dnů od data jeho dodání výrobcí prostřednictvím prodejce.
 5. Záruční doba se prodlužuje o dobu trvání opravy.
 6. Způsob opravy určuje poskytovatel záruky.
 7. Reklamovaný výrobek musí být předán v čistém stavu.
 8. V případě ztráty záručního listu nebudou vydávány jeho duplikáty.
 9. Dvanáctiměsíční záruka platí na území EU.
 10. Záruka na prodané spotřební zboží nevykládá ani neodkládá práva kupujícího vyplývající z nesouladu zboží se smlouvou.
- Záruka se nevztahuje na:
- přirozené opotřebení spojené s užíváním výrobku,
 - poškození vzniklá v důsledku nesprávného použití, které je v rozporu s návodem k obsluze.
 - opravy prováděné neoprávněnými osobami.
 - poškození nebo roztržení způsobená vinou kupujícího.
 - blednutí látek, které je způsobeno jejich dlouhodobým vystavením působení slunečního záření.
 - Na menší rozdíly v barevných odstínech materiálů.

SK

DÔLEŽITÉ - PRED POUŽITÍM PREČÍTAJTE POZORNE TENTO NÁVOD A USCHOVAJTE HO PRE BUDÚCU POTREBU.

UPOZORNENIE

- NIKDY NENECHÁVAJTE DIEŤA BEZ DOZORU.
- HNEĎ AKO SA VAŠE DIEŤA VIE BEZ POMOCI POSADIŤ, POUŽÍVAJTE POSTROJ.
- NIKDY NENECHÁVAJTE DIEŤA BEZ DOZORU.
- PRED POUŽÍVANÍM SA UISTITE, ŽE VŠETKY ZAJISTIŤOVACIE ZARIADENIA SÚ ZAISTENÉ.
- PRI ROZOPÍNANÍ A ZAPÍNANÍ SA UISTITE, ŽE DIEŤA NIE JE V KOČIARIKU, ABY STE PREDIŠLI PRÍPADNÉMU ÚRAZU.
- TENTO VÝROBOK NIE JE HRAČKA. NENECHAJTE DIEŤA HRAŤ SA S TÝMTO VÝROBKOM.
- HNEĎ AKO SA VAŠE DIEŤA VIE BEZ POMOCI POSADIŤ, POUŽÍVAJTE POSTROJ.
- NEPOUŽÍVAJTE TÚTO SEDAČKU PRE DETI MLADŠIE AKO 6 MESIACOV.
- POUŽÍVAJTE VŽDY UPEVNŔOVACÍ SYSTÉM.
- PRED POUŽITÍM SKONTROLUJTE, ČI SÚ SPRÁVNE PRIPEVNENÉ
- UPEVNŔOVACIE ZARIADENIA KOČIARIKA, SEDAČKY ALEBO AUTOSEDAČKY.
- TENTO VÝROBOK NIE JE VHODNÝ NABEHANIE, KORČUĽOVANIE.

Dôležitá informácia:

UNIVERZÁLNI DĚTSKÝ KOČÁREK JE URČEN PRO DĚTI VE VĚKU 0-36 MĚSÍCŮ S TĚLESNOU HMOTNOSTÍ MAX. 15 KG. GONDOLA JE URČENA PRO DĚTI O HMOTNOSTI MAXIMÁLNĚ 9 KG.

POKUD KOČÁREK NEPOUŽÍVATE, VŽDY POUŽÍVEJTE PARKOVACÍ BRZDU.

NEPOUŽÍVEJTE JINOU NEŽ VÝROBCEM DODANOU MATRACI.

PŘI UKLÁDÁNÍ A VYTAHOVÁNÍ DÍTĚTE SE UJISTĚTE, ŽE JE PARKOVACÍ BRZDA ZAJIŠTĚNA.

MAXIMÁLNÍ ZATÍŽENÍ KOŠÍKU POD KOČÁRKEM JE 2 KG.

NA ŘÍDÍTKA KOČÁRKA ZAVĚŠUJTE POUZE TAŠKU NA PŘÍSLUŠENSTVÍ, KTERÁ BYLA DODÁNA SPOLU S KOČÁRKEM. JEJÍ MAXIMÁLNÍ HMOTNOST ČINÍ 2 KG. JAKÁKOLI ZÁTĚŽ ZAVĚŠENÁ NA ŘÍDÍTKA A NEBO ZADNÍ ČÁST OPĚRADLA A NEBO BOKY KOČÁRKA MÁ VLIV NA JEHO STABILITU.

KOČÁREK JE URČEN K PŘEPRÁVĚ JEDNOHO DÍTĚTE.

TENTO PODVOZEK LZE POUŽÍT POUZE SE SEDAČKOU, KORBOU A AUROSEDAČKOU, KTERÉ BYLY DODÁNY VÝROBCEM V JEDNÉ SADĚ.

POUŽÍVEJTE VÝHRADNĚ NÁHRADNÍ DÍLY DODÁVANÉ NEBO DOPORUČOVANÉ VÝROBCEM.

JAKÉKOLIV DOPLŇKOVÉ VYBAVENÍ, KTERÉ NEBYLO UVEDENO VÝROBCEM, NESMÍ BÝT POUŽITO.

KOČÁREK NENAHAZUJE KOLÉBKU ANI DĚTSKOU POSTÝLKU. KDYŽ DÍTĚ POTŘEBUJE SPÁT, DOPORUČUJEME JEJ ULOŽIT DO VHODNÉ KORBIČKY, KOLÉBKY NEBO POSTÝLKY - TÝKÁ SE DĚTSKÉ AUTOSEDAČKY POUŽÍVANÉ SPOLU S PODVOZKEM KOČÁRKA.

PÁS V ROZKROKU POUŽÍVEJTE VŽDY SOUČASNĚ S BEDERNÍMI PÁSY. NIKDY NENECHÁVEJTE KOČÁREK S DÍTĚTEM VE SVAHU, A TO ANI V PŘÍPADĚ, ŽE JE BRZDA ZAJIŠTĚNA.

MALÉ DÍLY, JAKO JSOU POJISTKY NA OSY, ZABEZPEČTE BĚHEM MONTÁŽE KOČÁRKA TAK, ABY SE K NIM NEDOSTALY DĚTI.

NIKDY NEODSTAVUJTE KOČÁREK S DÍTĚTEM V BLÍZKOSTI BAZÉNŮ, SCHODIŠŤ A OHNĚ.

PLASTOVÉ ČÁSTI OBALU UCHOVÁVEJTE MIMO DOSAH DĚTÍ, ABY NEMOHLO DOJÍT K RIZIKU JEHO UDUŠENÍ.

V PŘÍPADĚ PŘEVÁŽENÍ DÍTĚTE SE ZVEDNUTOU HLAVOVOU OPĚRKOOU GONDOLY JE BEZPŔODMÍNEČNĚ NUTNĚ POUŽÍVAT DOPLŇKOVÉ BEZPEČNOSTNÍ PÁSY.

ZVEDÁNÍ HLAVOVÉ OPĚRKY NEPOUŽÍVEJTE U NOVOROZENÁŤ.

BEZPEČNOSTNÍ POPRUHY POUŽÍVEJTE OD MOMENTU, KDY VAŠE DÍTĚ ZAČNE SAMOSTATNĚ SEDĚT.

KOČÁREK SLOUŽÍ K VENKOVNÍMU POUŽITÍ. JE-LI SKLADOVÁN VE VNITŘNÍCH OBYTNÝCH PROSTORÁCH, PAK VŽDY POUŽÍVEJTE OCHRANNÉ POTAHY NAKOLA.

PŘI NÁJEZDU NA OBRUBNÍK NEBO JINÉ VYVÝŠENÉ MÍSTO NADZDVIHNĚTE PŘEDNÍ KOLA. SILNÝ NÁRAZ DO PŘEKÁČKY MŔŽE ZPŔSOBIT DEFORMACI KONSTRUKCE.

S KOČÁRKEM NEJEZDĚTE PO SCHODECH. PŘENÁŠENÍ DÍTĚTE V KOČÁRKA PO SCHODECH JE NEBEZPEČNĚ.

NEPŘENÁŠEJTE KOČÁREK JEHO ZVEDÁNÍM ZA ŘÍDÍTKA A ZÁBRADLÍČKO NEBO BOUDÍČKU. KOČÁREK SE PŘENÁŠÍ UCHOPENÍM ZABOKY.

DOŠLO-LI K POŠKOZENÍ JAKÉKOLIV ČÁSTI KOČÁRKA, NEPOUŽÍVEJTE JEJ.

PŘED MONTÁŽÍ SE UJISTĚTE, ZDA JE VÝROBEK A VŠECHNY JEHO SOUČÁSTI V POŘÁDKU, JSOU-LI POŠKOZENY, VÝROBEK BY NEMĚL BÝT POUŽÍVÁN. PŘI SKLADÁNÍ A ROZKLADÁNÍ KOČÁRKU SE UJISTĚTE, ZDA SE DÍTĚ NACHÁZÍ V BEZPEČNĚ VZDÁLENOSTI.

PŘI NASTAVOVÁNÍ DÁVEJTE POZOR NA TO, ABY JEDNOTLIVÉ ČÁSTI KOČÁRKU NEBYLY V KONTAKTU S ČÁSTMI TĚLADITĚTE.

KOČÁREK SKLADUJTE V MÍSTĚ MIMO DOSAH DĚTÍ.

POKUD KOČÁREK NEPOUŽÍVÁTE, PONECHEJTE JEJ SE ZAPNUTÝM PARKOVACÍM ZAŘÍZENÍM.

PRAVIDELNĚ KONTROLUJTE VŠECHNY ČÁSTI KOČÁRKU, ZDA JSOU FUNKČNÍ A BEZPEČNĚ.

PRO NASTAVOVÁNÍ POHYBLIVÝCH ČÁSTÍ KOČÁRKU DO POŽADOVANÉ POLOHY NIKDY NEPOUŽÍVEJTE HRUBOU SÍLU. NEJPRVE SE UJISTĚTE, ZDA NĚJAKÁ PŘEKÁŽKA NEBLOKUJE POHYB DANÉ ČÁSTI, POTĚ SE ZNOVU POKUŠTE JI NASTAVIT.

KOČÁREK JE URČEN K JÍZDĚ DOPŘEDU.

ČISTENIE A ÚDRŽBA

Prať ručne v studenej vode.

Nebieľte.

Nesušíť mechanicky.

Nežehlite.

Neperťe nasucho.

- Čalúnenie kočíku môžete čistiť vlhkou špongiou alebo handrou, s dodatkom jemného pracieho prostriedku.

- Čalúnené dodatky sa z kočíka nesmú dávať dole.

- Ak sa kočík prípadne premočí, vysušte ho, a kovové časti potierajte dosucha handrou.

- Pravidelne kontrolujte stav opotrebovania kolies a čistíte ich, odstraňujte prach a piesok.

- Osi kolies sa musia konzervovať, medzi os a osku treba dať vždy niekoľko kvapiek strojového oleja. Všetky pohyblivé a spolupracujúce prvky podliehajú pravidelnej konzervácii a mazaniu.

- Dlhodobé pôsobenie slnečného žiarenia môže zmeniť farebný odtieň použitých materiálov a textilu.

- Všetky prvky upevnené na skrútkách a závitoch sa musia pravidelne dotahovať.

UŽIVATEĽSKÁ PRÍRUČKA

ROZKLADANIE A SKLADANIE RÁMU KOČÍKA

Keď chcete rozložiť rám, položte ho na plochý povrch (obr. 1), a následne držiac za rukoväť, potiahnite hore (obr. 2), až kým sa blokujúci mechanizmus nezaistí (obr. 3).

POZOR! Predtým, ako začnete kočík používať, uistite sa, že blokujúci mechanizmus je zaistený. Keď chcete rám zložiť, stlačte palcom červené tlačidlo dodatočnej blokady, ktoré je umiestnené z bočnej strany rukoväte (obr. 4), alebo páku presuňte hore, a držiac za rukoväť súčasne potiahnite obe páky nachádzajúce sa na oboch stranách rukoväte (obr. 5).

POZOR! Pred tým, ako rám zložíte, zložte vaničku/седаčku a odblokujte blokadu otáčania kolies. Ak je to potrebné, zložte aj kolesá. Pred zložením rámu najprv odpojte hrnček.

NASTAVENIE VÝŠKY RUKOVÄTE

Výšku rukoväte môžete prispôbiť výške osoby, ktorá kočík tlačí. Ak chcete nastaviť výšku rukoväte, stlačte súčasne tlačidlá nachádzajúce sa na oboch stranách rukoväte, a následne ich pridržte, a nastavte v žiadanej polohe (obr. 6).

MONTÁŽ A DEMONTÁŽ ZADNÝCH KOLIES

Ak chcete založiť zadné kolesá, stlačte kovové tlačidlo v strede disku (obr. 7), a následne zasuňte koleso na os, až do samého konca, pusťte tlačidlo a koleso trochu vysuňte až kým sa západka nezablokuje.

Ak chcete zadné kolesá zložiť, stlačte tlačidlo v strede disku, pridržte ho, a koleso vytiahnite z osi.

POZOR! Predtým, ako začnete kočík používať, uistite sa, že obe kolesá sú namontované správne.

Stlačte a podržte červené tlačidlo na zadnej osi kočíka (obr. 42), vložte kužeľovitú os smerom do hniezda zadného kolesa, ktoré sa nachádza na zadnej osi kočíka. Pusťte tlačidlo a potiahnite za os, aby ste sa uistili, že bola správne namontovaná/zablokovaná. Stlačte a podržte tlačidlo v strede disku kolesa, koleso nasuňte na os až do konca. Pusťte tlačidlo a potiahnite koleso, aby ste sa uistili, že bolo správne namontované a zablokované. Činnosť zopakujte s druhým kolesom. Ak chcete zadné koleso zložiť, stlačte červené tlačidlo na zadnej osi kočíka a vysuňte koleso s osou. Ak chcete vysunúť os z kolesa, stlačte tlačidlo v strede disku a vytiahnite os z kolesa.

MONTÁŽ A DEMONTÁŽ PREDNÝCH KOLIES

AK chcete naložiť predné koleso, zasuňte čap kolesa do otvoru v prednej nohe kočíka, až kým západka nezapadne (obr. 8).

POZOR! Predtým, ako začnete kočík používať, uistite sa, že obe kolesá sú namontované správne. Ak chcete zložiť predné koleso, najprv stlačte a pridržte plastové alebo kovové tlačidlo v osi kolesa a následne vytiahnite koleso z otvoru (rys.9).

OTOČNÉ PREDNÉ KOLESÁ

Kočík má otočné predné kolesá s možnosťou zablokovania kolies v priamom smere.

Ak chcete zablokovať otočné kolesá na priamu jazdu, vŕtajte červenú západku pri osadení kolesa. Ak chcete kolesá odblokovať, západku zdvihnite hore (obr. 10)

PARKOVACÍ MECHANIZMUS.

Kočík je vybavený parkovacím mechanizmom, ktorý súčasne blokuje obe kolesá. Ak chcete zapnúť parkovací mechanizmus, stlačte nohou jeho pedál. Parkovací mechanizmus odblokujete zdvihnutím pedálu naspäť hore (obr. 11).

POZOR! Ak sa v kočíku nachádza dieťa, v žiadnom prípade nenechávajte kočík na šiľknej ploche, ani v prípade, ak je parkovací mechanizmus zatlačený.

POZOR! Nikdy nejazdíte kočíkom ak je parkovací mechanizmus zablokovaný.

TLMIČE

Kočík má pružinové tlmenie, ktorého tvrdosť môžete nastaviť pomocou špeciálneho prepínača (obr. 12 i 45). Dostupné v nasledujúcich modeloch: Massimo.

PUMPOVANÉ KOLESÁ

Kočík má pumpované kolesá. Maximálny tlak v kolesách predstavuje 0,5 atm.

MONTÁŽ A DEMONTÁŽ VANIČKY

POZOR! Predtým ako začnete kočík používať, uistite sa, či je vanička správne namontovaná a zablokovaná z oboch strán kočíka. **POZOR!** Neskladajte rám kočíka, keď je na ňom naložená vanička. Vaničku môžete na rám položiť smerom dopredu aj dozadu. Ak chcete namontovať vaničku na rám kočíka, čapy vaničky zasuňte do západiek na oboch stranách rámu, až kým západky nekliknú a vaničku nezaistia.

Ak chcete vaničku zložiť z rámu, chyťte západky na oboch stranách sedačky, stlačte pozdĺžne tlačidlá, a kým ich držíte potiahnite vaničku hore (obr. 13).

NASTAVOVANIE OPERADLA VANIČKY

Mechanizmus nastavovania operadla vaničky sa nachádza na dolnej strane zo strany striešky. Ak chcete zvýšiť operadlo, stlačte a prekrúťte mechanizmus vľavo, ak chcete znížiť, stlačte a prekrúťte mechanizmus vpravo (obr. 14).

STRIEŠKA VANIČKY

Vanička má na stálo pripevnenú striešku. Ak chcete zmeniť jej polohu, súčasne stlačte tlačidlá na obidvoch stranách striešky a nastavte v požadovanom uhle (obr. 15). Strieška je pripevnená k vrchnej strane vaničky pomocou zipsu. Strieška má držiak slúžiaci na prenášanie vaničky ako aj dodatočnú striešku proti slnku, ktorá sa skladá do vnútra. Zadná časť tkaniny striešky sa dá zložiť, stačí odopnúť zips, vďaka čomu sa zväčší ventiláčny povrch (obr. 16)

PRIKRÝVKA VANIČKY

Vanička má prikrývku, ktorá sa pripína pomocou prípačov na obidvoch stranách striešky (obr. 17).

MONTÁŽ A DEMONTÁŽ ŠPORTOVEJ VANIČKY

POZOR! Predtým ako začnete kočík používať, uistite sa, či je

seďačka správne namontovaná a zablokovaná z oboch strán kočička.

POZOR! Neskladajte rám kočička, keď je na ňom naložená seďačka. Športová seďačka sa môže namontovať na rám smerom dopredu alebo smerom dozadu.

Ak chcete namontovať seďačku k rámu kočička, vsaďte čapy seďačky do západiek na oboch stranách kočička (obr. 18). Čapy sa zablokujú automaticky. Ak chcete seďačku zložiť, chyťte západky na oboch stranách seďačky, stlačte pozdĺžne tlačidlá, a kým ich držíte potiahnite seďačku hore (obr. 19).

NASTAVENIE OPERADLA ŠPORTOVEJ SEĎAČKY

Operadlo sa dá nastaviť v 4 polohách. Ak chcete zmeniť polohu, zdvihnite ho hore, do žiadanej polohy (obr. 20). Ak chcete operadlo spustiť, musíte potiahnuť rúčku v zadnej strane sedadla a nastavte v žiadanej polohe (obr. 21).

POZOR! Počas nastavovania polohy operadla dávajte veľký pozor na ruky a hlavu dieťaťa.

STRIEŠKA ŠPORTOVEJ SEĎAČKY

Súčasťou sedadla je snímateľná strieška. Ak ju chcete namontovať, zasuníte jej čapy do určených otvorov na obidvoch stranách sedadla (obr. 22). Ak chcete striešku zložiť, stlačte západky na obidvoch stranách sedadla a vytiahnite ju z otvorov (obr. 23). Strieška má držiak slúžiaci na prenášanie ako aj dodatočnú striešku proti slnku, ktorá sa skladá do vnútra. Zadná časť tkaniny striešky sa dá zložiť, stačí odpnúť zips, vďaka čomu sa zväčší ventilačný povrch (obr. 24).

NASTAVENIE STRIEŠKY ŠPORTOVEJ SEĎAČKY

Ak chcete zmeniť nastavenie striešky, potiahnite za jej oblúk dopredu alebo dozadu (obr. 25).

PRÍKRÝVKA ŠPORTOVEJ SEĎAČKY

Seďačka má príkrývku, ktorá sa pripína pomocou pripínačov na obidvoch stranách striešky (obr. 26).

PODNOŽKA

Podnožka má nastaviteľnú výšku. Ak chcete podnožku zdvihnúť, potiahnite ju smerom hore. Ak chcete podnožku znížiť, súčasne stlačte a pridržte tlačidlá na obidvoch stranách podnožky a nastavte v žiadanej polohe (obr. 28).

BARIÉRKA

Súčasťou sedadla je bezpečnostná bariéra. Montuje sa vsunutím jej čapov do západiek na oboch stranách sedadla (obr. 29). Ak chcete bariéru zložiť, stlačte červené tlačidlá nachádzajúce sa na vonkajšej strane sedadla a bariéru vytiahnite zo západiek (obr. 30). **POZOR!** Ak je v sedadle dieťa, bariéru vždy používajte spolu s bezpečnostným pásom.

BEZPEČNOSTNÉ PÁSY

POZOR! Ak je v sedadle dieťa, vždy a bezpodmienečne sa musia používať bezpečnostné pásy. Kočič má 5-bodové bezpečnostné pásy. Keď posadíte dieťa do sedadla, zapnite pásu zasunutím spojených vidlic do centrálného zámku (obr. 31a), a následne zatiahnite pásy pomocou spony. Ak chcete pásy rozopnúť, stlačte vidlice a vytiahnite ich zo zámku (obr. 31b). K namontovaniu pásu je nutné protáhnout obdĺžnikovou zádržku našitú na konci každého pásu skrz príslušné otvory v potahu a v plastovom krytu sedadla, následne potiahnete za pás, čímž zkontrolujete, zda byl řádně upevněn (obr. 32).

PRŠÍPLÁŠŤ A MOSKYTIÉRA

Súčasťou vybavenia kočička je univerzálny pršiplášť určený na prikrývanie vaničky alebo športovej seďačky. Vo vybavení kočička je aj osobitná moskytiéra na vaničku, ktorá sa upevňuje zipsami k vnútru striešky a suchými zipsami kokrajú vaničky (obr. 33 a obr. 34).

KOŠÍK NA NÁKUP

Ak chcete namontovať košík, pripievte ho k dolnej časti rámu kočička pomocou zipsov. **POZOR!** Maximálne zataženie košíka predstavuje 2 kg.

TAŠKA

Súčasťou vybavenia košíka je taška na príslušenstvo. Pripína sa na rukoväť kočička pomocou pripínačov alebo sponiek (obr. 35).

AUTOSEĎAČKA

POZOR! Ak chcete namontovať autosedačku na kočík, najprv

musíte založiť do rámu adaptéry.

POZOR! Pred namontovaním seďačky sa uistite, že adaptér je namontovaný správne a pevne uchopený k rámu.

POZOR! Seďačka je určená pre deti s váhou do 11 kg.

MONTÁŽ A DEMONTÁŽ ADAPTÉROV AUTOSEĎAČKY

Vložte adaptér do západiek na oboch stranách kočička, až kým neklíknú (obr. 36). Adaptér sa demontuje tak isto ako sa demontuje vanička.

MONTÁŽ A DEMONTÁŽ AUTOSEĎAČKY

Ak chcete namontovať seďačku, vložte ju do západiek adaptéra (obr. 37). Ak chcete seďačku zložiť, potiahnite za páky na oboch stranách seďačky a potiahnite seďačku hore (obr. 38).

POZOR! Predtým, ako začnete kočík používať, uistite sa, že je seďačka správne namontovaná.

PLÁŠŤ A STRIEŠKA AUTOSEĎAČKY

Seďačka má striešku a plášť, ktorú sa montujú pomocou zipsu a klips (obr. 39, 40).

NASTAVENIE RUKOVÄTE AUTOSEĎAČKY

Ak chcete nastaviť rukoväť autosedačky, stlačte tlačidlá na oboch stranách seďačky, a následne nastavte rukoväť v žiadanej polohe (obr. 41). Podrobný návod montáže autosedačky v aute nájdete v užívateľskej príručke seďačky.

VETRANIE VANIČKY

Keď chcete otvoriť vetranie vaničky, presuňte mriežku doprava (obr. 43). Keď chcete vetranie zatvoriť, presuňte mriežku doľava (obr. 44).

BLOKOVANIE PRUŽENIA

Predstavenie spôsobu blokovania/odblokovania pruženia (obr. 45)

Obr. 46: Rukavice zapínané na rukoväti.

Obr. 47: „okienko“ v príkrývke.

SK

ZÁRUČNÉ PODMIENKY

1. „ADAMEX BABY“ udeľuje záruku na kúpený tovar - detský kočík. Záručná lehota je 12 mesiacov od dátumu nákupu pod podmienkou, že výrobok bude používaný v súlade s jeho účelom a určením.
2. Všetky reklamácie týkajúce sa chýb výrobku sa hlásia v mieste nákupu výrobku.
3. Záručné opravy vykonáva výrobca alebo záručný servis, ktorý o vykonanej oprave informuje predávajúceho.
4. Materiálne chyby kočička, ktoré sa objavia počas trvania záručnej lehoty, budú odstránené bezplatne v lehote do 21 dní od dátumu doručenia výrobku prostredníctvom predajcu.
5. Záručná lehota sa predlžuje o čas opravy.
6. Spôsob opravy kočička určuje subjekt, ktorý vydal záruku.
7. Reklamovaný výrobok sa na opravu musí odovzdať čistý.
8. V prípade straty záručného listu výrobca nevydáva kópiu.
9. 12 mesačná záruka platí na území SK.
10. Záruka na zakúpený tovar nevytvoruje ani nepozastavuje právo Kupujúceho odstúpiť od zmluvy na základe nesúladu medzi tovarom a zmluvou.

ZÁRUKA NEPLATÍ V NASLEDOVNÝCH PRÍPADOCH:

- Prírodné opotrebovanie súvisiace s používaním výrobku.
- Poškodenia vzniknuté následkom nesprávneho používania, alebo používania nezhodného súživateľskou príručkou či pokynmi výrobcu.
- Opravy vykonané neoprávnenými osobami.
- Poškodenia vzniknuté vinou kupujúceho.
- Blednutie textilu následkom dlhodobého pôsobenia slnečného žiarenia.
- Malé rozdiely farebných odtieňov materiálu.

Warranty card / Garantiekarte / Garantia / Certificat de garanție / Гаранционна карта

No.	Date of the repair / Datum des Reparaturbeginns / Data începerii reparației / echa de inicio de la reparación / Дата на приемане за ремонт	Scope of the repair / Reparaturumfang / La reparación / Domeniul reparației / Ремонтът обхваща	Prolongation of the warranty period / Datum der Verlängerung der Garantie / Fecha de prolongación de la garantía / Data prelungirii garanției / Дата на удължаване на гаранция	Date and signature / Datum und Unterschrift / Fecha y firma / Data și semnătura / Дата и подпис
1				
2				
3				

I hereby declare I was informed about the basic functions of the prim and received manual and warranty conditions. / Ich erkläre, dass ich mit der Bedienungsanleitung und den wichtigsten Funktionen des gekauften Kinderwagens vertraut gemacht wurde. Ich habe vollständige Produktunterlagen (Bedienungsanleitung und Garantiebedingungen) erhalten. / Declaro que he sido informado/a sobre el modo de manejar y las funciones básicas de la silla infantil. He recibido la documentación completa: el manual de instrucciones del producto y los términos y condiciones de la garantía. / Declara, că am luat la cunoștință cu descrierea și funcțiile de bază ale căruciorului copilăresc. Am primit un set de documente sub forma instrucțiunilor de deservire și condițiile de garanție. / Потвърждавам, че бях запознат (а) с начина на обслужване и с основните функции на закупената количка. Получих комплект документи състоящи се от инструкция за ползване на продукта и условия за гаранция.

.....
Date of sales /
Verkaufsdatum / Datum prodeje / Dátum predaja /
Eladás dátuma / Data vânzării / Дата на продажба

.....
Stamp of the seller /
Stempel des Geschäfts / Ștampila magazinului /
Печат на магазина

.....
Signature of the buyer / Unterschrift des Käufers /
Semnătura cumpărătorului / Подпис на купувача



ADAMEX®

ADAMEX BABY

42-233 Wola Kiedrzyńska, ul. Mykanowska 57,
POLAND
tel.: +48 34 328 71 21, +48 34 328 00 32
fax: +48 34 370 66 90
e-mail: adamex@adamex.pl

Dział Handlowy

+48 34 328 00 32 wew.34-Aneta Ostrowska
+48 34 328 00 32 wew.32-Aneta Dejewska
+48 34 328 00 32 wew.31-Łukasz Tabaka

Sales Department for English speaking customers:

Mon-Fri 8:00 - 16:00

Piotr Świtalski

mob.: +48 726 444 555
tel.: +48 34 328 00 32 ext. 41
mail: piotr@adamex.pl

Luk Tabaka

mob.: +48 601 494 909
tel. +48 34 328 00 32 ext. 31
mail: adamex.pl@gmail.com

Przedstawiciel Handlowy - na terenie Polski

Artur Linscheid, gsm +48 726 444 666
e-mail: a.linscheid@adamex.pl

Телефон только для оптовых, русскоязычных клиентов.

Контакт не предназначен для индивидуальных клиентов и контактов по вопросам сервисного обслуживания.

gsm: +48 601 528 414
e-mail: adamex@adamex.pl

Serwis - Polska

Pn-Pt 8:00 - 16:00

Kamil Pluta

gsm +48 609 449 445
e-mail: reklamacje@adamex.pl

Edyta Kotlińska

gsm +48 609 969 444
e-mail: serwis@adamex.pl

